

2023

# LE PRO DE L'ENTREPÔT

BITO. Innovant. Compétent. Fiable. | [shop.bito.com](https://shop.bito.com)

✓ Plus de 5000 produits de qualité  
en direct du fabricant

✓ Service client professionnel  
✓ Conseils techniques sur site

✓ Expédition rapide  
✓ Livraison gratuite à partir de 500 €

**Les meilleures solutions  
sont créées grâce au dialogue.**

Nous vous aidons à relever tous les défis.

Des conseils et des solutions pour les start-ups, les entreprises de taille moyenne et les acteurs mondiaux. Fabricant et fournisseur : partenaire de la conception à la mise en service et au service après-vente.

**BITO**  
S Y S T E M S

# Nos services – Vos avantages

**COMMANDER  
RAPIDEMENT ET  
FACILEMENT :**

**Téléphone :**  
03 870 99 00

**E-Mail :**  
info.BE-NL@bito.com

**Magasin en ligne :**  
shop.bito.com

**VOS AVANTAGES POUR  
ACHATS EN LIGNE :**

- Plus de 5 000 produits
- Configurateur produits
- Paiement sur facture
- Franco de port pour toute commande supérieure à 500 € HT

## **SERVICE COMMERCIAL**

Notre service clients est à votre disposition pour toute demande d'assistance et de conseil, mais aussi pour toute question relative à l'éventuel retour de produits.

## **GARANTIE DE QUALITÉ**

Nous sommes fiers de pouvoir vous proposer des produits de qualité exceptionnelle fabriqués dans nos propres usines. Pour tous les produits, vous recevez au moins 2 ans de garantie. 5 ans sur les bacs en plastique !

## **CONSEILS SUR SITE**

Nos responsables régionaux et nos technico-commerciaux sédentaires se tiennent à votre disposition pour mieux vous servir. Vous trouverez leurs coordonnées au dos du catalogue. Contactez-nous pour prendre rendez-vous ! BITO – toujours proche de chez vous !

## **LIVRAISON RAPIDE**

Comme nous expédions nos produits directement depuis nos usines de fabrication, nous sommes en mesure de proposer des délais de livraison courts pour notre vaste gamme de produits, qui compte plus de 5 000 articles. Près de 90% des produits proposés dans notre catalogue et notre boutique en ligne peuvent être remis à un transporteur dans un délai de 72 heures. Nous travaillons pour cela avec l'un des prestataires de services logistiques les plus importants et les plus renommés en Europe.

## **PLANNING ET RÉALISATION**

C'est avec plaisir que BITO vous aide à choisir le système de rayonnages ou la combinaison optimale de différents systèmes adaptés à vos besoins. BITO fait un classement A-B-C de vos articles. Une visite sur site nous aide à identifier les particularités au sein de votre entrepôt. Pendant la durée du projet, des premiers conseils jusqu'à la mise en service, un chef de projet compétent vous accompagne.

## **SERVICE MONTAGE**

Si vous n'avez pas le temps ou le personnel nécessaire pour installer vos rayonnages, nous nous en occuperons volontiers. Nos équipes de montage spécialement formées à travailler avec les produits BITO s'occupent du montage de vos équipements dans vos locaux de manière sûre, efficace et dans les délais convenus – et si vous le désirez, à un prix fixe.

## **SERVICE APRÈS-VENTE**

Pour compléter nos services, nous proposons également des inspections régulières de rayonnages. En accord avec la réglementation nationale en matière de sécurité, les exploitants de rayonnages sont légalement tenus de faire inspecter leurs installations au moins une fois par an par une personne qualifiée. BITO fournit ce service d'inspection. Nos inspecteurs sont formés et autorisés à effectuer tous les tests nécessaires en conformité avec les réglementations de sécurité applicables.



BITO. INNOVANT. QUALITÉ SUPÉRIEURE. FIABLE.



**Carl Ronsse**  
Directeur Général BITO Systems NV

Notre mission est de faire de la logistique la clé du succès de votre entreprise. La logistique est un facteur de réussite important qui permet aux entreprises de se démarquer de la concurrence et d'enthousiasmer leurs clients. Réussir à le faire est le défi auquel sont confrontées de nombreuses entreprises dans presque tous les domaines. C'est précisément sur cette voie que nous vous accompagnons en tant que partenaire pour les flux de matériaux et les exigences en matière d'intralogistique.

Notre mission est de contribuer au succès de l'entreprise de nos clients, c'est-à-dire pour vous, grâce à des solutions de stockage et de transport innovantes. C'est pourquoi nous créons des résultats durables, qui offrent une réelle valeur ajoutée pour tous les domaines d'application.

Dans notre nouveau PRO DE L'ENTREPÔT, vous trouverez plus de 5 000 produits de qualité pour rendre votre entrepôt productif et efficace. Vous pouvez commander en direct tous les produits - ou demander à votre conseiller spécialisé d'établir au préalable un concept personnalisé.

Nous sommes certains que vous trouverez de nombreux produits utiles dans notre catalogue et nous nous réjouissons à la perspective de travailler à vos côtés.

**Carl Ronsse**  
Directeur Général BITO Systems NV

# Table des matières



**BITO**  
SYSTEMS

## Société 6

Magasin en ligne BITO	8
Notre métier	10
Nos services	12

## Bacs en plastique 14

### Sommaire 16

Bacs à bec/Stockage de petit matériel	22/36	Plateaux	78
Bacs gerbables norme Europe EMB/BN/XL	50/52	Bacs emboîtables	80
Bacs pour systèmes automatisés/		Bacs à semelles 800 x 600	110
Bacs pour petit matériel	66/70	Contenants grand volume	126
		Palettes	129

## Systèmes de rayonnages 132

### Sommaire 134

Rayonnages à tablettes	136	Préparation de charges lourdes	206
Rayonnages à tablettes grande largeur	144	Préparation de charges légères et mi-lourdes	211
Rayonnages mi-lourds	182	Rayonnages cantilever	222
Rayonnages à palettes	190	Racks à tôles et panneaux/Cloisons grillagées	242/243

## Échelles, plateformes, escabeaux 244

Echelles d'appui et échelles autostables	246	Escabeaux	251
Plateformes	250		

## Stockage écologique 254

Rayonnages pour fûts	256	Bacs pour substances dangereuses	258
Bacs de rétention	257	Rayonnages pour petits volumes avec bac de rétention	259

## Signalisation et marquage 260

Signalisation des zones de stockage	262	Miroirs de sécurité	277
Butées de protection	264	Systèmes d'affichage	278
Marquage et contrôle d'accès	266	Pochettes porte-documents	281
Butoirs de protection flexibles/		Panneaux d'identification	284
Profilés de protection flexibles pour montants	268/270	Protège-étiquettes / Porte-étiquettes	285/287

## Transport interne

288

LEO Locative	290	Chariots à plateaux	312
Diabes pliants/Portes-pneus/Diabes	298-299	Chariots multiplateaux	315
Transpalettes manuels	300	Chariots de préparation	320
Système de freinage central TOTALSTOP	303	Roll-conteneurs/Chariots à bras support/ Chariots porte-panneaux	323-325
Plateaux roulants/Chariots à poignée/ Chariots à dossier rabattable	304-306	Plateaux roulants	326
Chariots «Cash & Carry»/ Chariots à dossier en arceau/Chariots caisse	307-309	Convoyeurs à rouleaux et accessoires	328
Chariots à panneaux grillagés/ à panneaux bois	310-311	Convoyeurs extensibles	333

## Postes de travail

334

Postes de travail BITO TEC	336	Établis	340
----------------------------	-----	---------	-----

## Mobilier d'atelier

342

Armoires de rangement outillage	344	Armoires pour produits chimiques	354
Mobilier d'atelier avec portes battantes	348	Armoires de rangement outillage à portes coulissantes	355
Armoires industrielles	352	Vestiaires industriels	358

## Systèmes de stockage et de préparation de commandes

360

Rayonnages à plusieurs étages/Plateformes	362	Rayonnages dynamiques palettes PROflow	372
Rayonnages dynamiques colis	364	Rayonnages cantilever	374
Magasins automatisés pour petites pièces AKL	366	Rayonnages mobiles PROMobile	376
Rayonnages à palettes PRO	368	Stockage à radio-navettes PROMotion	378
Stockage par accumulation	370		

## Index alphabétique

380

Le groupe BITO	384
Conditions générales de vente	386



## QUALITÉ SUPÉRIEURE EN DIRECT DE NOS USINES.



ÉTATS-UNIS

### Les rayonnages BITO fabriqués dans notre usine à Meisenheim ...

... s'adaptent parfaitement à vos produits : petits, grands, volumineux, longs, légers ou lourds ... et à toute charge, de 50 kg à 4 500 kg par niveau.

### Les bacs en plastique fabriqués dans notre usine à Lauterecken ...

... sont conçus pour l'utilisation dans tous les secteurs d'activité et pour une très large gamme d'applications à manutention manuelle ou automatisée.

### L'usine de Zimna Wódka est le deuxième pilier ...

... pour la fabrication des rayonnages BITO. Ce site de production utilise la même technologie de pointe que notre usine de production à Meisenheim.

### Les techniques de production les plus modernes ...

... sont utilisées pour fabriquer toutes nos gammes de rayonnages. Le haut degré d'automatisation au processus de l'usinage des profilés acier et des tablettes ainsi que nos lignes de pliage et presses à découper de la dernière génération garantissent que tous les produits soient fabriqués avec les mêmes précision et qualité. Grâce au standard technique ultra-moderne, BITO est capable de traiter toute commande d'une manière très efficace et dans les meilleurs délais.



## Représentation internationale

... BITO est toujours proche de ses clients grâce à ses filiales en Europe, en Asie et aux États-Unis et aux nombreux distributeurs dans le monde entier.



## Les exigences de nos clients ...

... sont LA priorité pour BITO. Nos ingénieurs de développement et de construction s'adaptent aux demandes individuelles de nos clients du concept aux premiers pas de développement, du prototype jusqu'au produit prêt pour la fabrication en série. La fabrication se fait sur des machines de moulage d'injection à la pointe de la technologie. En plus, notre usine pour bacs propose des options intéressantes pour adapter vos bacs de manière parfaite à vos besoins, par exemple par l'application automatique d'étiquettes code-barres ou par le soudage, perçage ou fraisage des bacs afin d'assurer la conformité de vos bacs aux réglementations de protection contre les incendies.





A BIT OF NOW.



## Magasin en ligne **BITO**

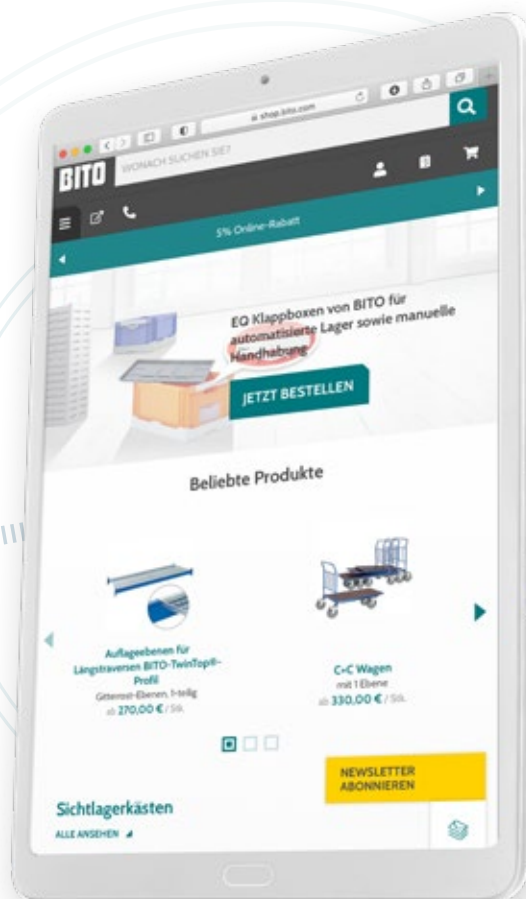

### Conditions attractives

- ☑ Large gamme : plus de 8 500 produits en ligne
- ☑ Franco de port pour toute commande supérieure à 500 € HT
- ☑ Paiement sur facture
- ☑ Acheter en toute confiance grâce au sigle de sécurité Euro Label

### Nos services en aperçu

- ☑ Conseils par téléphone
- ☑ Catalogue interactif & Newsletter
- ☑ Chat en ligne
- ☑ et beaucoup d'autres sujets intéressants...



Acheter en ligne est facile et confortable :  
[SHOP.BITO.COM](http://SHOP.BITO.COM)

## NOTRE ENGAGEMENT POUR UN DÉVELOPPEMENT DURABLE

### Notre engagement pour l'environnement



Bacs pour petites pièces fabriqués en coques de graines de tournesol.

Des produits à partir des matières premières recyclables ! Nos produits pour le stockage et la manutention vous aideront à optimiser les processus dans votre entrepôt et dans la préparation de commandes tout en agissant durablement. Nos produits en acier et en matière plastique sont fabriqués exclusivement à partir de matières recyclables. Des bacs en plastique hors usage sont ramenés au cycle des matières de production après leur broyage dans notre installation de recyclage. Aujourd'hui, il est aussi possible de réutiliser des produits acier dans un cycle fermé. Toutes nos démarches sont guidées par une gestion d'entreprise s'orientant vers les besoins de tous ceux qui travaillent pour et avec nous, aux valeurs d'une société humaine et, bien sûr, à un développement durable.

### BITO – votre fournisseur global

Des rayonnages, des bacs et des équipements d'ateliers et d'entrepôts – la gamme BITO comporte tout ce qu'il vous faut pour le stockage et la préparation de commandes. Du rayonnage à tablettes pour charges légères jusqu'au rayonnage à palettes pour applications lourdes. Du petit bac à bec jusqu'au bac grand volume. De l'étiquette au transpalette manuel. BITO vous propose tant l'équipement de base pour tous ceux qui ne nécessitent qu'un „simple” rayonnage ou quelques bacs que tous les composants, le savoir-faire et le service pour ceux qui souhaitent réaliser une installation de préparation de commandes ultra-moderne et performante. Votre avantage : vous ne communiquez qu'avec un seul interlocuteur qui s'occupe de tout.

#### EN BREF

**97 %**

2019, 96,76% de nos déchets ont été recyclés.

**60 %**

de diminution de notre consommation d'électricité grâce à la conversion complète des usines et des bureaux à l'éclairage LED.

**12%&20%**

de réduction du besoin en énergie des nouvelles machines de moulage par injection.

**> 1 000 000** Wh/a

seront générés à l'avenir grâce à nos usines de Meisenheim et de Lauterecken.

## La gamme de rayonnages ...

... comprend des rayonnages à tablettes, des rayonnages mi-lourds et lourds, des rayonnages cantilever et à palettes, des rayonnages mobiles, à plusieurs étages ou des rayonnages dynamiques pour colis ou palettes ainsi que des magasins automatiques. Quel que soit votre projet, une solution conventionnelle ou un entrepôt automatisé c'est avec plaisir que nous mettons notre expérience à votre service.

## La gamme de bacs BITO ...

La vaste gamme comprend des bacs pour tous les usages : du bac de stockage et de préparation de commandes aux dimensions diverses aux bacs gerbables norme Europe et bacs de distribution jusqu'aux bacs et plateaux conçus pour les magasins automatisés et les caisses-palettes.

## Une large gamme d'accessoires ...

tels que des établis, chariots à bac, racks fixes et mobiles sans ou avec bacs, armoires, échelles, étiquettes et porte-étiquettes et des produits pour protéger et sécuriser vos locaux est également proposée dans ce catalogue. Quels que soient vos besoins pour l'aménagement de votre entrepôt ou atelier – BITO est votre fournisseur.



### Profitez de notre compétence de fabricant !

Notre service clientèle ne comprend pas seulement la livraison, l'installation et la mise en service d'une installation de rayonnages, mais aussi la coopération avec notre équipe engagée et compétente. Nos collaborateurs vous conseillent sur l'inspection régulière de vos rayonnages selon les normes européennes pour la santé et la sécurité au travail, et vous aident à commander vos pièces de rechange. Conformément à notre stratégie „Tout chez un seul fournisseur“ pour notre gamme de produits, nous tenons à vous offrir un éventail de services aussi intégral. Comme toujours, vous pouvez compter sur notre savoir-faire et notre expérience acquis au cours des décennies.

### Bénéficiez de notre compétence de fabricant pour faire effectuer les inspections obligatoires

La norme DIN EN 15635 prévoit l'inspection des installations de rayonnages par une personne qualifiée tous les 12 mois. Afin de vous décharger de ces contrôles, BITO peut vous envoyer un inspecteur aux connaissances requises qui fera le nécessaire. Il effectuera les inspections à la période qui vous convient et entamera les interventions selon vos besoins.

### L'inspection technique est obligatoire pour

- ☐ rayonnages à palettes
- ☐ rayonnages cantilever
- ☐ rayonnages par accumulation drive-in et drive-through
- ☐ rayonnages à tablettes
- ☐ rayonnages à plusieurs étages
- ☐ rayonnages dynamiques

### Vos avantages

- ☐ Sécurité du système d'exploitation
- ☐ Moins de coûts de réparation
- ☐ Longue durée de service
- ☐ Gestion des dates de l'inspection suivante
- ☐ Pas de travail pour l'opérateur

### Tout chez un seul fournisseur

- ☐ Inspection
- ☐ Liste détaillée des pièces de rechange requises
- ☐ Devis correspondant
- ☐ Montage, si le client le souhaite

Veuillez nous contacter à l'adresse e-mail  
[info.BE-NL@bito.com](mailto:info.BE-NL@bito.com)

Nous serons heureux de vous soumettre  
une offre sans engagement.



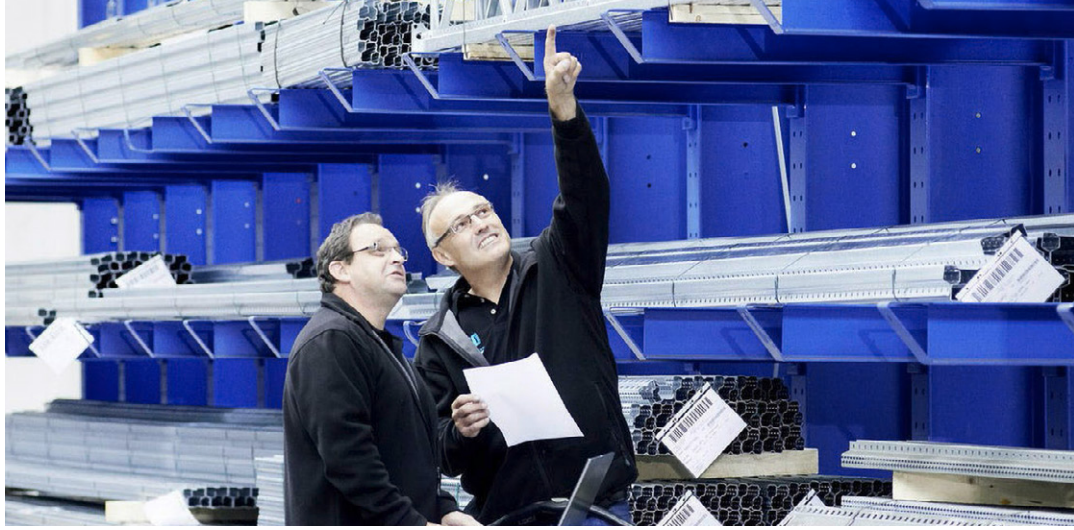

## Service d'entretien

BITO a toujours recommandé son service d'entretien régulier pour les installations de rayonnages dynamiques palettes. Des produits tels que les rayonnages à palettes mobiles "PROmobile" et le système de stockage à radio-navettes "PROmotion" ont augmenté l'importance d'un entretien adéquat. Toute erreur dans ces systèmes semi-automatisés signifie une perturbation opérationnelle majeure. Il est donc essentiel d'effectuer des contrôles réguliers pour assurer la fonctionnalité du système, la sécurité de vos locaux et de vos collaborateurs.

## Les avantages d'un contrat d'entretien

- ▣ Maximum de sécurité d'exploitation
- ▣ Plus longue durée de vie de votre installation
- ▣ Moins de coûts de réparation
- ▣ Une révision par an
- ▣ Contrôle visuel de la condition extérieure de l'installation
- ▣ Contrôle fonctionnel effectué pour rayonnages dynamiques
- ▣ Gestion des dates de l'inspection suivante

## Service d'urgence

Si une erreur se produisait dans une installation semi-automatique en dépit de toutes les mesures préventives, BITO a établi un plan d'urgence destiné à réduire la durée d'immobilisation chez le client à un minimum. Appelez nos spécialistes à ce numéro : **03 870 99 00**. Si le problème ne peut être résolu par téléphone, un expert BITO se rend sur place pour localiser et résoudre le problème.



## Bacs de stockage, de distribution et de préparation



BACS EN PLASTIQUE

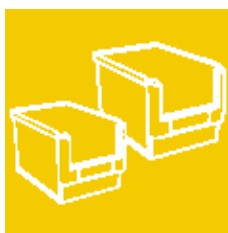

BITO vous propose une vaste gamme de bacs pour de multiples utilisations, allant des bacs pour la préparation de commandes en passant par des bacs gerbables norme Europe pour le stockage et le transport, des bacs de distribution, des bacs et plateaux appropriés pour magasins automatiques jusqu'aux caisses-palettes.

Travaillant avec des équipements à la pointe de la technologie, nos ingénieurs sont capables de répondre aux demandes individuelles de nos clients et de coordonner l'introduction d'une nouvelle BITOBOX du prototype jusqu'à la fabrication en série.



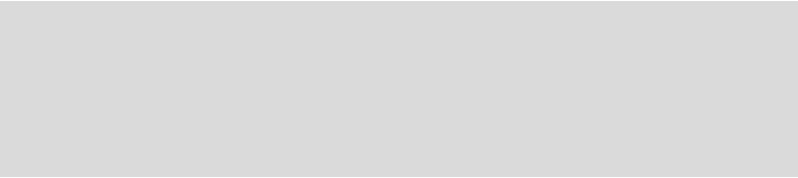

La gamme multifonctions !



BACS EN PLASTIQUE

# BITOBOX





## Sommaire

### **Nos produits en matière plastique.... 18**

#### **Guide de nos icônes pour bacs en plastique ..... 19**

#### **Options de compartimentage pour bacs..... 20**

#### **Bacs à bec ..... 22**

##### **Bacs à bec pour petit matériel ..... 22**

Bacs à bec, série SK..... 22

Panneaux muraux équipés de bacs..... 24

Panneau mural ..... 25

Racks fixes et racks mobiles..... 27

Rayonnages à tablettes équipés de bacs SK..... 28

Bacs à bec, série PK..... 29

##### **Bacs à bec norme Europe..... 30**

Bacs gerbables norme Europe, série XL..... 30

Bacs gerbables norme Europe, série BN ..... 32

#### **Parois de prélèvement ..... 34**

#### **Stockage de petit matériel..... 36**

##### **La solution logistique adaptée aux références du groupe C ..... 36**

Bacs Kanban, série CTB ..... 36

Rayonnages Kanban pour pièces du classement C ... 40

##### **Bacs de rangement ..... 40**

Bacs de rangement, série PK..... 41

Bacs de rangement, série RK ..... 42

Rayonnages à tablettes équipés de bacs RK..... 46

#### **Systèmes de stockage visuel..... 48**

Modules de bacs basculants ..... 48

Armoires à bacs basculants..... 49

#### **Bacs gerbables norme Europe EMB .. 50**

Bacs gerbables norme Europe EMB..... 50



<b>Bacs gerbables norme Europe .....</b>	<b>52</b>	Bacs de distribution MB pour applications spéciales - Circulation du courrier.....	93
<b>Bacs gerbables norme Europe .....</b>	<b>52</b>	Bacs de distribution MB Eco.....	94
Bacs gerbables norme Europe, série XL.....	52	Films protecteurs pour champs d'étiquettes .....	99
Bacs gerbables norme Europe, série XL, fond et parois ajourés.....	56	<b>Bacs pliables .....</b>	<b>100</b>
Bacs gerbables norme Europe, série XL, à fond nervuré RX .....	58	La BITOBOX pliable EQ.....	100
Bacs gerbables norme Europe, série XL, à fond double.....	59	Bacs pliables de distribution, série MFB.....	104
Système de compartimentage, série UK.....	60	<b>Bacs gerbables et emboîtables .....</b>	<b>106</b>
Séparateurs emboîtables .....	60	Bacs gerbables et emboîtables, série U-Turn .....	106
Bacs de compartimentage .....	61	Bacs gerbables et emboîtables, série DSL .....	108
Solution spéciale : portes-pièces.....	62	Bacs gerbables et emboîtables, série DST.....	109
Bacs gerbables norme Europe, série BN .....	64	<b>Bacs à semelles 800 x 600 mm .....</b>	<b>110</b>
<b>Bacs pour systèmes automatisés.....</b>	<b>66</b>	<b>Bacs de distribution .....</b>	<b>110</b>
Bacs XLmotion pour systèmes automatisés .....	66	Bacs de distribution, série MB .....	110
<b>Bacs pour petit matériel .....</b>	<b>70</b>	<b>Bacs gerbables norme Europe .....</b>	<b>114</b>
Bacs pour petit matériel, série KLT .....	70	Bacs gerbables norme Europe, série XL .....	114
Bacs pour petit matériel KLT à fond nervuré.....	74	Bacs gerbables norme Europe, série XL, à fond double.....	115
Bacs pour petit matériel KLT à fond double.....	75	<b>Bacs pour charges lourdes .....</b>	<b>118</b>
Bacs de compartimentage .....	77	Caisses-palettes pour charges lourdes, série SL .....	118
<b>Plateaux .....</b>	<b>78</b>	<b>Solution de transport réutilisable....</b>	<b>124</b>
Plateaux en acier .....	78	Coiffe palette et chariot-palette .....	124
Plateaux en matière plastique.....	78	<b>Contenants grand volume.....</b>	<b>126</b>
<b>Bacs emboîtables .....</b>	<b>80</b>	<b>Caisses-palettes .....</b>	<b>126</b>
<b>Bacs de distribution .....</b>	<b>80</b>	Caisses-palettes .....	126
Bacs de distribution, série MB .....	80	<b>Contenants grand volume emboîtables et pliables .....</b>	<b>127</b>
Bacs de distribution MB à fond nervuré.....	86	Caisses-palettes pliantes.....	127
Bacs de distribution MB à fond double.....	87	Conteneurs-palettes pliants .....	128
Bacs de distribution MB Food & Delivery .....	88	<b>Palettes en matière plastique .....</b>	<b>129</b>
Bacs de distribution MB pour les chaînes d'approvisionnement pharmaceutique .....	90	<b>Nos produits en application .....</b>	<b>130</b>
Une logistique pharmaceutique conforme aux bonnes pratiques de distribution (BPD).....	90		





## Les bacs en plastique de BITO sont de première qualité !



Notre usine pour bacs en plastique est l'une des plus modernes du secteur. Les bacs BITO sont fabriqués sur des machines de moulage par injection très performantes avec une force de fermeture allant jusqu'à 27.000 kN. Dans nos ateliers de finition sur une surface de plus de 600 mètres carrés, nous avons les capacités d'adapter les bacs aux demandes spécifiques de nos clients. La totalité du processus de fabrication est caractérisée par un haut degré d'automatisation et de flexibilité.



### Marquage et identification

Chez BITO, les clients ont beaucoup de possibilités pour faire marquer et identifier leurs bacs. La méthode d'identification la plus facile est de faire imprimer votre logo ou message sur les bacs, par sérigraphie, tampographie, marquage à chaud ou par injection. BITO vous offre également l'application automatisée d'étiquettes code barres et d'étiquettes „intelligentes“ RFID.



### Traitement du plastique par soudage, fraisage et rivetage

L'utilisation de bacs dans des magasins automatisés demande le respect des tolérances d'exécution très strictes, notamment pour la flexion du fond des bacs. Afin d'assurer la rigidité du fond, nous fabriquons des bacs à double fond (construction en „sandwich“) sur nos machines de soudure par vibration dans nos ateliers de finition. D'autres options pour adapter vos bacs à la manutention aux installations automatisées comprennent des perçages et encoches pour appareils de levage et des trous d'évacuation d'eau - réalisés par des fraiseuses CNC pour garantir un maximum de précision.



### Circuit fermé : garantie de reprise

Nous reprenons vos anciens bacs BITO, afin de les mouler et en refaire des nouveaux produits – marqué recyclé. De cette manière nous assurons un circuit fermé des matériaux et soutenons le développement durable.

## Respect de l'environnement

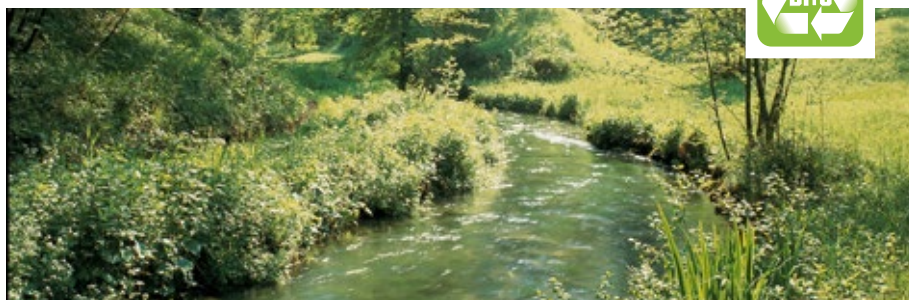

Des bacs qui ne sont plus utilisés sont broyés dans une installation de recyclage. La matière recyclée est incluse au circuit de matériaux pour fabriquer des produits à caractéristiques spécifiques. Les bacs marqués de ce signe sont réalisés en plastique recyclé.

## 5 ans de qualité



Pour tous les produits marqués de ce signe, vous recevez une assurance de 5 ans sur la qualité, un délai bien supérieur à celui prescrit par la loi.

## Coloris



Beaucoup de séries peuvent être fournies au coloris de votre choix à partir de 200 bacs du même modèle ! Veuillez nous contacter.

## Aptitude au Contact alimentaire



Tous les bacs BITO avec ce signe conviennent parfaitement au stockage et au transport d'aliments non emballés. Pour des raisons de sécurité, il est recommandé de nettoyer les récipients avant chaque contact avec des denrées alimentaires.

## Version ESD



Les bacs marqués de ce signe sont réalisés en matière conductrice (matière dissipative). Les bacs ESD protègent les composants électroniques des risques d'endommagement par décharge électrostatique.

## Le polypropylène (PP)



Le polypropylène copolymère est un matériau avec une longue durée de vie. Il présente une grande résistance aux acides et aux solutions alcalines, aux solvants organiques et aux graisses. Le PP est sans odeur, n'agresse pas la peau, convient aux aliments et est recyclable.

## Le polypropylène recyclé (PP-RE)



Les bacs de ce matériau sont fabriqués en matière broyée et recyclée.

## Le polystyrène (PS)



Ce matériau possède une grande rigidité pour résister aux chocs. Aussi disponible en version transparente.

## Flexion du fond

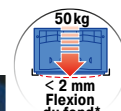

Afin d'assurer la compatibilité des bacs et conteneurs avec des systèmes automatisés, certaines exigences doivent être respectées. L'un des critères les plus importants pour les équipements de manutention ou les bandes transporteuses est un fond solide pour garantir une déflexion minimale. \*Ce symbole indique la déflexion maximale du fond de nos bacs chargés de manière uniforme et manipulés dans des environnements avec une température de 23°C. Il est supposé que les bacs sont placés sur des profils de support angulaires dans des installations automatisées. Contactez-nous pour plus de détails!

## Résistance aux températures

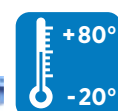

Toutes les capacités de charge indiquées se réfèrent à une température ambiante de 23°C. La stabilité dimensionnelle des bacs s'applique également aux processus de nettoyage courts dans une certaine plage de température. Le symbole indique les valeurs limites correspondantes.



BACS ET CONTENANTS

## Options de compartimentage pour bacs

Vos produits ont besoin d'une protection spéciale ? Vous avez une densité d'emballage élevée ou votre système d'automatisation ne peut pas gérer les structures actuelles ? Vous souhaitez avoir un meilleur aperçu de votre stock ?

BITO vous propose de nombreuses options économiques afin de vous fournir une solution adaptée à vos besoins.

- Subdivision intelligente
- Bonne organisation
- Positionnement précis
- Automatisation
- Stockage compact
- Protection

## DE L'IDÉE À LA RÉALISATION - TOUT D'UN SEUL FOURNISSEUR

## Systèmes de compartimentage

### Séparateurs emboîtables

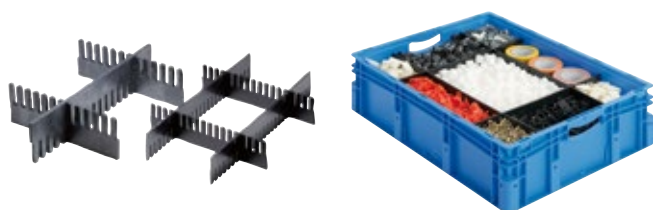

Permettent le compartimentage individualisé

- Adaptables à tout moment
- Disponibles en hauteurs et longueurs différentes
- Prix et délai de livraison sur demande
- Plus de renseignements à la page 60
- Facile à utiliser et économique

## Systèmes de compartimentage

### Bacs de compartimentage

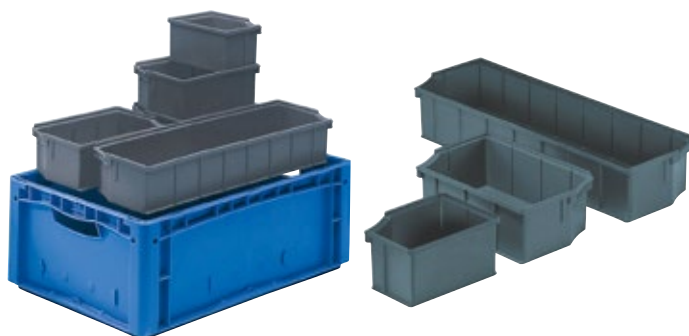

Stockez plusieurs références dans un même bac !

- Compartimentage facile et précis
- Les bacs sont faciles à mettre en place grâce à la solution de préhension optimisée
- Bacs compartimentables et gerbables
- Les bacs peuvent être étiquetés pour suivre votre livraison
- Plus de renseignements à la page 61 & 77

## Systèmes de compartimentage

### Solutions client



Il est possible de concevoir des solutions de compartimentage individuelles qui permettent de stocker le plus grand nombre de pièces possible dans un bac.

Le volume du bac est donc utilisé de manière optimale et la densité d'emballage est maximisée.

Les séparateurs peuvent également être utilisés comme aide au tri pour stocker différents articles dans un même bac.

## Options de compartimentage pour bacs



## Portes-pièces / portes-charges



### Portes-pièces / portes-charges

- Ils s'insèrent parfaitement dans les bacs en plastique de BITO.
- La précision de positionnement garantit une très grande disponibilité des produits entreposés.
- Grâce à la densité de stockage plus élevée, l'efficacité de l'entrepôt augmente en même temps.
- Meilleure vue d'ensemble et propreté
- Plus économiques que des emballages jetables

## Solutions d'emballage



Vous expédiez vos marchandises avec des prestataires externes et vos biens sont souvent endommagés ?

- Les solutions d'emballage de BITO protègent vos produits de valeur de l'endommagement pendant le transport et de la détérioration lors du montage et du stockage.
- La robustesse des bacs BITO et la qualité supérieure des matériaux des inserts garantissent une longue durée de service.
- Grâce à des idées créatives, à la diversité des matériaux et des technologies nous sommes capables de réaliser des solutions uniques et économiques parfaitement adaptées à vos besoins.
- Plus besoin d'emballages à usage unique.

## Solutions spéciales



Vous avez des exigences particulières et vous n'avez pas encore trouvé la bonne solution ?

Contactez-nous - NOUS trouverons la solution !

### Bacs à bec, série SK

Stockage clair et préhension facile de vos petites pièces.

- 9 modèles en 5 dimensions de base
- Grand volume grâce aux angles droits et aux surfaces lisses
- Poignées intégrées pour une manipulation en toute sécurité
- Avancement optimal sur convoyeurs grâce au fond légèrement rugueux aux bords arrondis
- Bonne stabilité de gerbage grâce aux plots de blocage
- La conception robuste des coins assure une excellente stabilité
- 1 étiquette par bac incluse

#### BITO-Plus



BACS À BEC

#### BITOBOX SK

la pièce à partir de

**1,06**

SK1095

85 x 102 x 50 mm



#### i BITO vous informe

Configurez vos couleurs et logos en ligne !

#### i BITO vous informe

(R) Variante à fond nervuré

Dim. ext. L x l x H mm	Dimensions int. L x l x H mm	Volume litres	Capacité de charge kg	Capacité de gerbage kg	Type de bac	Pcs/lot	Réf.	Réf.	Réf.	Réf.	Prix/lot 1 lot +	Prix/lot 10 lots +
85 x 102 x 50	69 x 90 x 43	0,3	1		SK1095	60	2-19578	2-19579	2-19580	2-19581	70,00	63,50
160 x 103 x 75	139 x 87 x 68	0,8	2		SK1610	40	2-1445	2-1448	2-1446	2-1447	99,00	89,00
230 x 150 x 125	199 x 129 x 116	3,0	5	35	SK2311	20	2-1449	2-1452	2-1450	2-1451	91,00	82,50
350 x 210 x 145	299 x 186 x 134	7,5	15	90	SK3521	10	2-1453	2-1456	2-1454	2-1455	90,00	80,50
350 x 210 x 200	299 x 186 x 188	10,0	20	90	SK3522	10	2-1457	2-1460	2-1458	2-1459	103,00	93,50
500 x 313 x 145	447 x 281 x 132	17,0	30	180	SK5031	8	2-1461	2-1464	2-1462	2-1463	136,00	119,00
500 x 313 x 200	447 x 281 x 186	24,0	35	180	SK5032	6	2-1465	2-1468	2-1466	2-1467	103,00	95,00
500 x 310 x 200 (R)	447 x 281 x 186	24,0	50	180	SK5032R	6	2-1469				131,00	118,00
500 x 313 x 300	448 x 282 x 286	36,0	35	150	SK5033	4	2-14896	2-14893	2-14895	2-14894	93,50	84,50

## Accessoires



**A** Visière



**B** Couvrecles anti-poussière



**C** Couvrecler fermeture complète



**D** Séparateurs longitudinaux

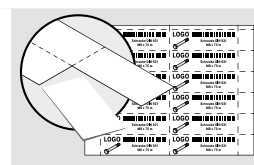

**E** Feuilles d'étiquettes



**F** Protèges-étiquette



**G** Barres de manutention

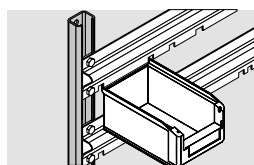

**H** Poteaux muraux pour rails d'accrochage

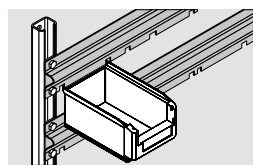

**I** Rails d'accrochage au mur

Pos.	Description	Adapté pour bacs du type	Type de produit	Pcs/lot	Réf.	Prix/lot	
<b>A</b>	Visière	en matériau transparent, montage ultérieur possible, visière solidaire pour éviter tout risque de perte, les visières s'ouvrent également lorsque les bacs ont été empilés	SK 1610	ES1610	10	2-1108	<b>19,20</b>
			SK 2311	ES2311	10	2-1109	<b>24,90</b>
			SK 3521	ES3521	10	2-1110	<b>31,90</b>
			SK 3522	ES3522	10	2-1111	<b>39,40</b>
			SK 5031	ES5031	10	2-11969	<b>50,50</b>
			SK 5032	ES5032	10	2-1112	<b>53,50</b>
			SK 5033	ES5033	10	2-14578	<b>57,00</b>
<b>B</b>	Couvrecles anti-poussière	en plexiglas transparent, protection optimale contre la poussière, combiné avec la visière, le bac est une unité complètement fermée	SK2311	SD2311	10	2-1137	<b>62,50</b>
			SK3521, SK3522	SD352	10	2-1134	<b>88,00</b>
			SK5030, SK5031, SK5032	SD503	10	2-1136	<b>119,00</b>
<b>C</b>	Couvrecler fermeture complète	en polypropylène transparent, protection optimale contre la poussière, facile à mettre, combinaison couvercle anti-poussière et visière	SK 1095	VD1095	10	2-19545	<b>6,80</b>
			SK 1610	VD1610	10	2-19870	<b>16,10</b>
			SK 2311	VD2311	10	2-30261	<b>23,50</b>
<b>D</b>	Séparateurs longitudinaux	en polystyrène, coloris gris, montage ultérieur possible, fixation solide pour empêcher la perte des étiquettes lors de la manipulation du bac, enclenchement automatique	SK3521, SK3522	LT352	10	2-1074	<b>52,00</b>
			SK5032, SK5033	LT5032	10	2-1075	<b>74,00</b>
<b>E</b>	Feuilles d'étiquettes	étiquettes preperforées, prêtes pour y imprimer directement vos données, pour imprimantes laser et jet d'encre, feuilles blanches DIN A4 140 g/m <sup>2</sup> , lot de 25 feuilles, coloris blanc	SK1095	46-20773	1600	46-20773	<b>24,80</b>
			SK1610	46-20774	1000	46-20774	<b>24,80</b>
			SK2311, SK3521, SK3522	46-20775	400	46-20775	<b>24,80</b>
			SK5031, SK5032	46-20776	175	46-20776	<b>24,80</b>
			SK5033	46-20777	125	46-20777	<b>24,80</b>
<b>F</b>	Protèges-étiquette	en matériau transparent, protègent les grandes étiquettes des salissures et endommagements	SK1095	SF1095	50	2-19547	<b>24,70</b>
			SK1610	SF1610	50	2-1061	<b>32,90</b>
			SK2311, SK3521, SK3522	SF352	50	2-1063	<b>34,80</b>
			SK5031, SK5032	SF503	50	2-1066	<b>36,20</b>
			SK5033	SF5033	50	2-14897	<b>47,40</b>
<b>G</b>	Barres de manutention	en plastique noir, fourniture préassemblée sur demande ; en cas de montage ultérieur les bacs doivent être prépercés	SK5031, SK5032, SK5033	TS3	10	2-19527	<b>16,10</b>
<b>H</b>	Poteaux muraux pour rails d'accrochage	profilés en acier galvanisé CW1 et CW2 pour la fixation murale, les rails pour la fixation des bacs peuvent être réglés en hauteur à n'importe quel point le long des profilés de support	I 1000 x I 35 x H 25 mm	CW1	1	8-5928	<b>13,80</b>
			I 2000 x I 35 x H 25 mm	CW2	1	8-5929	<b>26,00</b>
<b>I</b>	Rails d'accrochage au mur	profilé en acier galvanisé avec 2 pattes de fixation et 4 boulons, avec encoches pour 10 bacs SK1095, 10 bacs SK1610, 7 bacs SK2311, 5 bacs SK3521 (méthode de calcul : nombre des rails = nombre de rangées de bacs + 1, encombrement en hauteur = hauteur des bacs + 45 mm, encombrement en largeur = 1126 mm)	SK1095, SK1610, SK2311, SK3521	16/1	1	8-7869	<b>15,30</b>

### Panneaux muraux équipés de bacs

- Panneaux robustes en tôle d'acier
- Fixation simple au mur

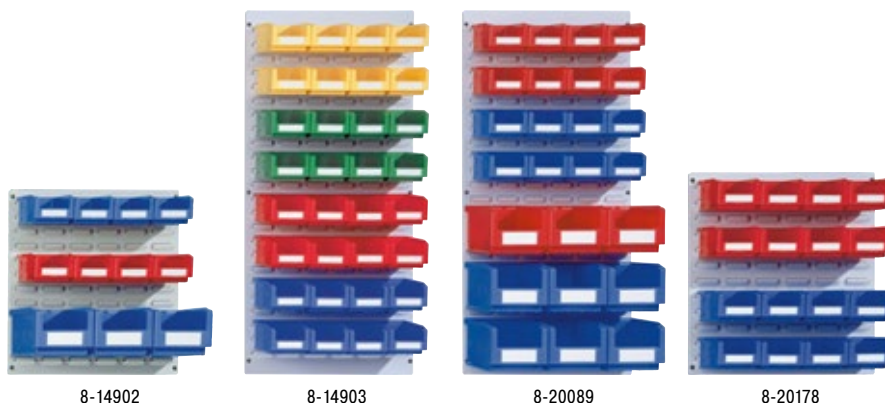
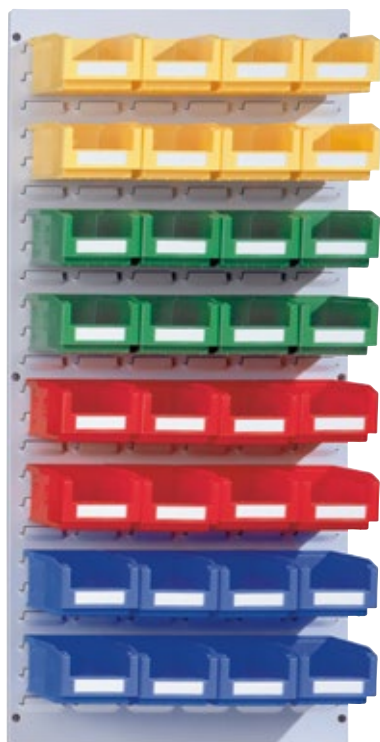

Dimensions l x H mm	Fourni avec	Réf.	Prix/pièce
457 x 495	16 x SK1610 (160 x 103 x 75 mm)	8-20178	<b>87,50</b>
	3 x SK2311 (230 x 150 x 125 mm) 8 x SK1610 (160 x 103 x 75 mm)	8-14902	<b>71,50</b>
457 x 991	32 x SK1610 (160 x 103 x 75 mm)	8-14903	<b>163,00</b>
	16 x SK1610 (160 x 103 x 75 mm) 9 x SK2311 (230 x 150 x 125 mm)	8-20089	<b>164,00</b>





## Panneau mural

convient à la fixation au mur et à un établi



### Convient à la fixation au mur et à un établi

- Munis de profilés de renforcement au dos, possibilité de fixation à une table
- Panneaux robustes en tôle d'acier, faciles à monter
- Conçu pour accueillir les bacs à bec SK1095, SK1610 et SK2311

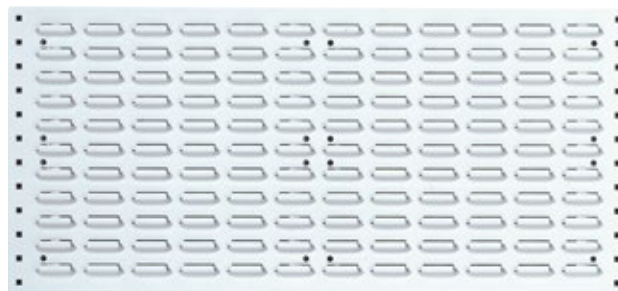

Largeur	Hauteur	Réf.	Prix/ pièce
<i>mm</i>	<i>mm</i>		
495	457	8-14833	<b>60,50</b>
991	457	8-14834	<b>91,00</b>
1486	457	8-14835	<b>148,00</b>

### Convient à la fixation au mur

- Panneaux robustes en tôle d'acier, faciles à monter
- Conçu pour accueillir les bacs à bec SK1095, SK1610 et SK2311

Largeur	Hauteur	Réf.	Prix/ pièce
<i>mm</i>	<i>mm</i>		
457	495	8-14837	<b>43,70</b>
	991	8-14838	<b>74,00</b>
	1486	8-14839	<b>107,00</b>



### Accessoires



**A** Portes-outils pour panneaux muraux

Pos.	Description	Dimensions	Pcs/ lot	Réf.	Prix/lot
		<i>mm</i>			
<b>A</b>	Portes-outils pour panneaux muraux, porte-outils rond pour panneaux muraux	l 150	1	8-14841	<b>19,30</b>
		l 200	1	8-14842	<b>19,60</b>
		l 300	1	8-14843	<b>19,00</b>



### Panneau mural

à monter sur un rayonnage

- Panneaux robustes en tôle d'acier, faciles à monter
- Conçu pour accueillir les bacs à bec SK1095, SK1610 et SK2311



Vous trouverez les bacs à bec SK à partir de la page 22

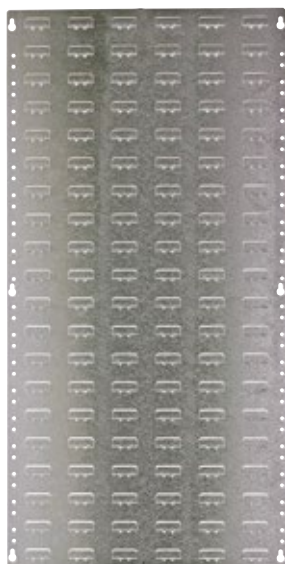

#### Pour montage aux côtés d'un rayonnage

Pour rayonnages d'une profondeur de <i>mm</i>	Hauteur <i>mm</i>	Réf.	Prix/pièce
300	1000	8-31329	<b>32,70</b>
400	1000	8-31330	<b>38,30</b>
500	500	8-31333	<b>28,90</b>
	1000	8-31331	<b>47,90</b>
600	1000	8-31332	<b>48,80</b>
Matériel de fixation	1 set contient 12 boulons M5 et 12 écrous pour la fixation d'un panneau mural sur le côté latéral de rayonnage	8-56505	<b>1,95</b>

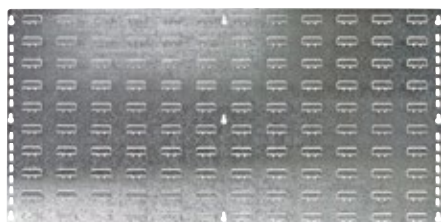

#### Pour montage au fond d'un rayonnage

Pour tablettes d'une longueur de <i>mm</i>	Hauteur <i>mm</i>	Réf.	Prix/pièce
1000	500	8-31326	<b>48,10</b>
	1000	8-31327	<b>76,00</b>
1300	1000	8-31328	<b>87,50</b>
Matériel de fixation	pincas ressort, veuillez commander 6/12 pièces par panneau mural (hauteur de 500 mm/1000 mm) pour la fixation au rayonnage	10-12290	<b>0,29</b>

## Racks fixes et racks mobiles

Bonne visualisation du contenu, accès facile !

### Racks mobiles

- Structure boulonnée, entièrement galvanisée
- 1 poignée de manutention
- 2 roues pivotantes et 2 roues fixes Ø 125 mm
- Montage facile

Description	Dimensions H x L x P <i>mm</i>	Fourni avec	Réf.	Prix/pièce
utilisation simple face	1705 x 1130 x 510	56 x SK2311 en bleu	8-19515	<b>771,00</b>
		40 x SK1610 en rouge	8-13422	<b>814,00</b>
		21 x SK2311 en bleu		
		10 x SK3521 en rouge		
		35 x SK3521 en rouge	8-19516	<b>821,00</b>
utilisation double face	1705 x 1130 x 710	60 x SK1610 en rouge	8-19517	<b>824,00</b>
		28 x SK2311 en bleu		
		120 x SK1610 en rouge	8-19514	<b>880,00</b>
		112 x SK2311 en bleu	8-19520	<b>1.329,00</b>
		80 x SK1610 en rouge	8-13423	<b>1.394,00</b>
		42 x SK2311 en bleu		
		20 x SK3521 en rouge		
utilisation double face	1705 x 1130 x 710	70 x SK3521 en rouge	8-19521	<b>1.423,00</b>
		120 x SK1610 en rouge	8-19522	<b>1.428,00</b>
		56 x SK2311 en bleu		
		240 x SK1610 en rouge	8-19519	<b>1.537,00</b>



BACS À BEC

### Racks fixes

- Conception robuste
- Montage facile
- Conçu pour recevoir des bacs de différentes dimensions

Description	Dimensions H x L x P <i>mm</i>	Fourni avec	Réf.	Prix/pièce
utilisation simple face	1885 x 1130 x 500	70 x SK2311 en bleu	8-19501	<b>714,00</b>
		60 x SK1610 en rouge	8-19504	<b>749,00</b>
		42 x SK2311 en bleu		
		50 x SK1095 en bleu	8-19505	<b>749,00</b>
		50 x SK1610 en rouge		
		28 x SK2311 en bleu		
		40 x SK2311 en bleu	8-19503	<b>762,00</b>
		40 x SK1610 en rouge		
		21 x SK2311 en bleu	8-13420	<b>777,00</b>
		10 x SK3521 en rouge		
utilisation double face	1885 x 1130 x 700	40 x SK1610 en rouge	8-19502	<b>783,00</b>
		21 x SK2311 en bleu		
		20 x SK3521 en rouge		
		45 x SK3521 en rouge	8-19502	<b>783,00</b>
		150 x SK1610 en rouge	8-19500	<b>840,00</b>
		140 x SK2311 en bleu	8-19508	<b>1.297,00</b>
		100 x SK1095 en bleu	8-19512	<b>1.349,00</b>
		100 x SK1610 en rouge		
		56 x SK2311 en bleu		
		120 x SK1610 en rouge	8-19511	<b>1.380,00</b>
utilisation double face	1885 x 1130 x 700	84 x SK2311 en bleu		
		80 x SK1095 en bleu	8-19510	<b>1.383,00</b>
		80 x SK1610 en rouge		
		42 x SK2311 en bleu		
		20 x SK3521 en rouge		
		80 x SK1610 en rouge	8-13421	<b>1.394,00</b>
		42 x SK2311 en bleu		
40 x SK3521 en rouge				
utilisation double face	1885 x 1130 x 700	90 x SK3521 en rouge	8-19509	<b>1.427,00</b>
		300 x SK1610 en rouge	8-19507	<b>1.566,00</b>



### Rayonnages à tablettes équipés de bacs SK

finition galvanisée

La combinaison parfaite !

- Charge par tablette: 70 kg
- Charge par travée: 500 kg
- Rayonnages équipés de bacs à bec série SK
- Les tablettes peuvent être équipées ultérieurement d'une butée arrière
- Montage avec lisses et croisillons
- Le montage rapide sans vis ni boulons vous fait gagner du temps
- Système évolutif
- Tablettes réglables en hauteur au pas de 25 mm
- Toutes les charges indiquées se réfèrent à des charges uniformément réparties

#### i BITO vous informe

Bacs dans les coloris représentés. Autres coloris (bleu, rouge, vert, jaune) disponibles sur demande !

#### Avec 40 bacs à bec SK

Nombre de tablettes	Fourni avec	Type de rayonnage	Travée de départ		Travée d'extension	
		Dimensions H x L x P mm	Réf.	Prix/pièce	Réf.	Prix/pièce
10	40 x SK3521 (350 x 210 x 145 mm)	1850 x 900 x 324	12-53041	<b>665,00</b>	12-53042	<b>603,00</b>

#### Avec 32 bacs à bec SK

Nombre de tablettes	Fourni avec	Type de rayonnage	Travée de départ		Travée d'extension	
		Dimensions H x L x P mm	Réf.	Prix/pièce	Réf.	Prix/pièce
8	16 x SK3521 (350 x 210 x 145 mm) 16 x SK3522 (350 x 210 x 200 mm)	1850 x 900 x 324	12-53043	<b>564,00</b>	12-53044	<b>510,00</b>

#### Avec 30 bacs à bec SK

Nombre de tablettes	Fourni avec	Type de rayonnage	Travée de départ		Travée d'extension	
		Dimensions H x L x P mm	Réf.	Prix/pièce	Réf.	Prix/pièce
10	30 x SK5031 (500 x 315 x 145 mm)	1850 x 1000 x 524	12-53045	<b>810,00</b>	12-53046	<b>751,00</b>

#### Avec 28 bacs à bec SK

Nombre de tablettes	Fourni avec	Type de rayonnage	Travée de départ		Travée d'extension	
		Dimensions H x L x P mm	Réf.	Prix/pièce	Réf.	Prix/pièce
7	28 x SK3522 (350 x 210 x 200 mm)	1850 x 900 x 324	12-53047	<b>528,00</b>	12-53048	<b>469,00</b>

#### Avec 21 bacs à bec SK

Nombre de tablettes	Fourni avec	Type de rayonnage	Travée de départ		Travée d'extension	
		Dimensions H x L x P mm	Réf.	Prix/pièce	Réf.	Prix/pièce
7	21 x SK5032 (500 x 315 x 200 mm)	1850 x 1000 x 524	12-53049	<b>603,00</b>	12-53050	<b>557,00</b>



Vous trouverez les armoires à portes battantes 110°/180° et à bacs à partir de la page 346



## Bacs à bec, série PK

La variante économique à grand volume de stockage, disponible avec accessoires soigneusement étudiés.

■ **Bon rapport qualité/prix**

**BITOBOX PK**

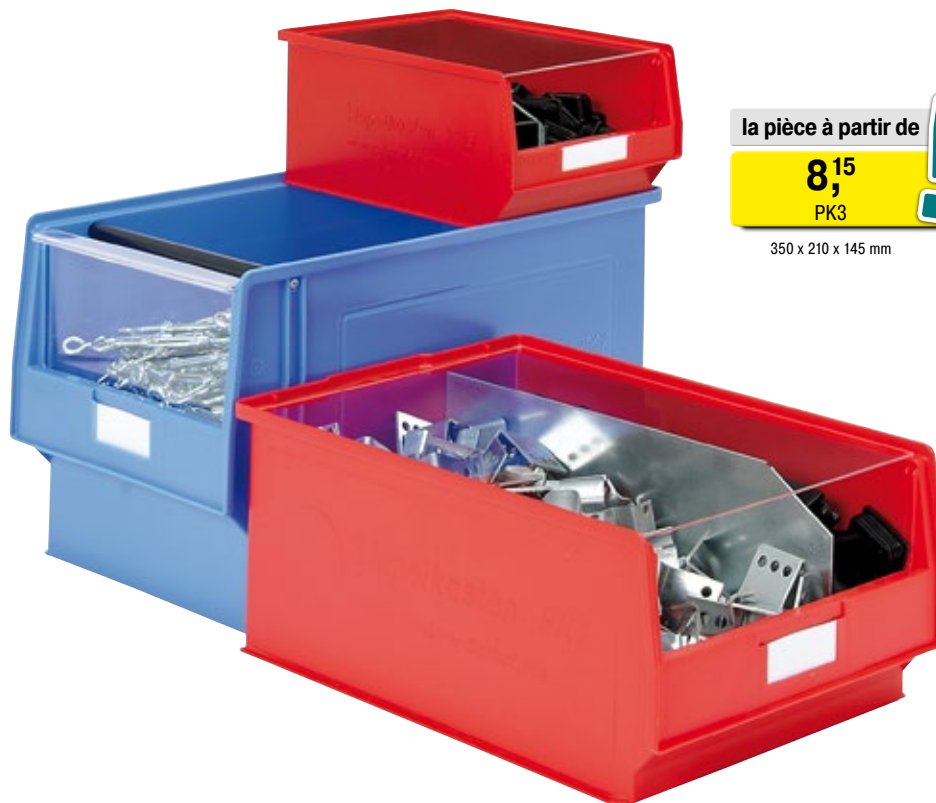

BACS À BEC

Dim. ext. L x l x H mm	Dimensions int. L x l x H mm	Volume litres	Matériau	Type de bac	Description	Pcs/lot	Réf.	Réf.	Prix/lot 1 lot +	Prix/lot 10 lots +
350 x 210 x 145	295 x 185 x 134	7,5	PP	PK3		10	2-1416	2-1419	90,00	81,50
350 x 210 x 200	295 x 185 x 190	10,0	PP	PK401		10	2-1427	2-1430	100,00	90,50
500 x 310 x 200	442 x 282 x 187	24,0	PP	PK2		6	2-1412	2-1415	93,00	83,00
500 x 310 x 300	438 x 280 x 293	38,0	PE	PK1	avec barre de manutention	4	2-1410	2-1411	115,00	105,00

### Accessoires



A Visière



B Couvercles anti-poussière



C Barres de manutention

Pos.	Description		Adapté pour bacs du type	Type de produit	Pcs/lot	Réf.	Prix/lot
A	Visière	les visières amovibles augmentent le volume de remplissage jusqu'à 25%	PK1	ES1	10	2-1113	89,50
			PK2	ES2	10	2-1114	50,50
			PK3	ES3	10	2-1115	32,10
			PK401	ES401	10	2-1116	48,60
B	Couvercles anti-poussière	en plexiglas transparent, se pose sur les bacs à bec pour protéger le contenu de la poussière	PK1, PK2	SD1	10	2-1124	81,50
			PK3, PK401	SD3	10	2-1135	76,00
C	Barres de manutention	facilitent le transport et la manipulation, montage facile par vissage, en plastique noir	PK2	TS2	10	2-15849	16,50

### Bacs gerbables norme Europe, série XL

avec ouverture de prélèvement

Bacs norme Europe pour le stockage, le transport et la préparation de commandes.

- Très grand volume intérieur
- Poignées ouvertes ergonomiques
- 1 étiquette par bac incluse
- Porte-étiquette sur tous les côtés
- Ouverture frontale avec visière en polycarbonate indestructible (voir accessoires)

**BITOBOX XL**



**i BITO vous informe**

Configurez vos couleurs et logos en ligne !

**BITO-Plus**

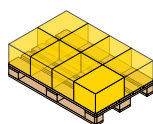
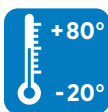

400 x 300 mm

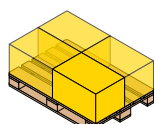

600 x 400 mm

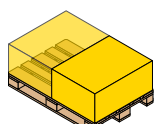

800 x 600 mm



#### Avec ouverture de prélèvement au petit côté

Dim. fond L x l	Hauteur	Dimensions int. L x l x H	Ouverture de prélèvement l x H	Volume	Capacité de charge	Capacité de gerbage	Type de bac	Réf.	Réf.	Prix/pièce	Pièces/palette	Prix/pièce palette complète
mm	mm	mm	mm	litres	kg	kg						
400 x 300	170	368 x 268 x 167	212 x 81	15,0	15	200	XL43174	43-14979	43-14980	14,80	96	13,40
	220	368 x 268 x 217	212 x 106	19,0	20	200	XL43224	43-14981	43-14982	16,40	64	14,80
	270	368 x 268 x 267	212 x 131	24,0	20	200	XL43274	43-14983	43-14984	17,80	56	15,80
600 x 400	170	568 x 368 x 166	274 x 81	31,0	15	250	XL64174	43-14985	43-14986	25,20	48	22,40
	220	568 x 368 x 216	274 x 106	41,0	15	250	XL64224	43-14987	43-14988	26,80	36	24,20
	270	568 x 368 x 266	274 x 131	51,0	15	250	XL64274	43-14989	43-14990	28,80	28	26,00
	320	568 x 368 x 316	274 x 156	62,0	20	250	XL64324	43-14991	43-14992	30,60	36	27,60
	420	568 x 368 x 416	274 x 206	82,0	20	250	XL64424	43-14993	43-14994	42,30	16	38,30
800 x 600	220	762 x 562 x 215	459 x 103	86,0	60	500	XL86224		43-22598	62,50	20	56,00
	320	762 x 562 x 315	459 x 153	128,0	60	500	XL86324		43-22613	71,00	14	64,00
	420	762 x 562 x 415	459 x 203	170,0	60	500	XL86424		43-22560	76,50	14	70,00
	520	762 x 562 x 515	459 x 253	213,0	60	500	XL86524		43-22575	98,50	12	87,50

#### Avec ouverture de prélèvement au grand côté

- Ouverture de prélèvement au grand côté pour un prélèvement rapide et aisé

Dim. fond L x l	Hauteur	Dimensions int. L x l x H	Ouverture de prélèvement l x H	Volume	Capacité de charge	Capacité de gerbage	Type de bac	Réf.	Prix/pièce	Pièces/palette	Prix/pièce palette complète
mm	mm	mm	mm	litres	kg	kg					
800 x 600	320	762 x 562 x 315	459 x 153	128,0	60	800	XL86326	43-22614	71,00	12	64,00
	420	762 x 562 x 415	459 x 203	170,0	60	800	XL86426	43-22625	76,50	10	70,00
	520	762 x 562 x 515	459 x 253	213,0	60	800	XL86526	43-22576	98,50	12	87,50

## Accessoires



**A** Visière



**B** Couvracles indépendants



**C** Couvracle coiffant



**D** Barres de manutention

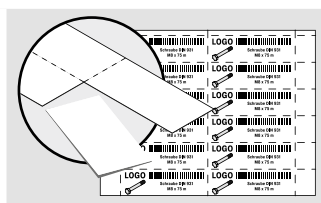

**E** Feuilles d'étiquettes



**F** Etiquettes



**G** Plateaux roulants



**H** Plateaux roulants

Pos.	Description	Coloris	Adapté pour bacs du type	Type de produit	Pcs/lot	Réf.	Prix/lot
<b>A</b>	Visière protection contre la poussière en polycarbonate inusable, visibilité complète des produits stockés, accès facile, visière solidaire pour éviter tout risque de perte, les visières s'ouvrent également lorsque les bacs ont été empilés	transparent	XL43174	ES43174XL	10	43-22536	<b>69,00</b>
			XL43224	ES43224XL	10	43-18584	<b>68,00</b>
			XL43274	ES43274XL	10	43-18585	<b>71,50</b>
			XL64224	ES64224XL	10	43-18589	<b>75,50</b>
			XL64274	ES64274XL	10	43-18588	<b>82,50</b>
			XL64324	ES64324XL	10	43-18587	<b>88,50</b>
			XL64424	ES64424XL	10	43-18586	<b>95,50</b>
			XL86324/6	ES8632XL	10	43-20271	<b>102,00</b>
			XL86424/6	ES8642XL	10	43-22548	<b>108,00</b>
	XL86524/6	ES8652XL	10	43-30266	<b>127,00</b>		
<b>B</b>	Couvracles indépendants ferment une pile de bacs ; également utilisables comme couvercles pour bacs individuels, approprié à la mise de couvercles et au cerclage automatisés	bleu	l 400 x l 300 mm	AD43	1	43-20303	<b>9,30</b>
		rouge	l 400 x l 300 mm	AD43	1	43-20498	<b>9,30</b>
		bleu	l 600 x l 400 mm	AD64	1	43-20301	<b>15,10</b>
		rouge	l 600 x l 400 mm	AD64	1	43-20494	<b>15,10</b>
<b>C</b>	Couvracle coiffant ferment une pile de bacs ; également utilisables comme couvercles pour bacs individuels	gris	l 800 x l 600 mm	SLS86-46	1	52-30500	<b>33,10</b>
<b>D</b>	Barres de manutention facilitent le transport et la manipulation, montage facile par vissage, montage ultérieur possible, uniquement pour petits côtés	noir	400 x 300 mm	TS43XL	10	43-9409	<b>19,90</b>
			600 x 400 mm	TS64XL	10	43-9408	<b>21,50</b>
			800 x 600 mm	TS86XL	10	43-22624	<b>101,00</b>
<b>E</b>	Feuilles d'étiquettes étiquettes preperforées, prêtes pour y imprimer directement vos données, pour imprimantes laser et jet d'encre, feuilles blanches DIN A4 140 g/m <sup>2</sup> , lot de 25 feuilles, coloris blanc	blanc	l 210 x H 74 mm	46-20778	100	46-20778	<b>24,80</b>
<b>F</b>	Protège-étiquettes protège-étiquettes en PVC avec bord supérieur plié permettant l'insertion facile de l'étiquette, convient à tous les bacs XL/KLT	transparent	KLT	KLT-ET1	10	9-20053	<b>21,00</b>
	Étiquettes étiquettes cartonnées en blanc, convient à tous les bacs XL/KLT d'une hauteur minimum de 170 mm	blanc	l 210 x H 74 mm	XL21/74	50	43-14557	<b>7,70</b>
<b>G</b>	Plateaux roulants avec 4 roues pivotantes, convient pour 1 bac norme Europe de 600 x 400 mm ou pour 2 bacs norme Europe de 400 x 300 mm, cadre en polyamide renforcé de fibre de verre	bleu brillant, RAL 5007	l 620 x l 420 mm	TR64	1	43-1491	<b>82,00</b>
			l 620 x l 420 mm	TR64G	1	43-21883	<b>89,50</b>
<b>H</b>	Plateaux roulants avec 2 roues pivotantes et 2 roues fixes, convient aux bacs norme Europe 800 x 600 mm, en polypropylène		l 800 x l 600 mm	RU86.125	1	43-1150	<b>121,00</b>



### Bacs gerbables norme Europe, série BN avec ouverture de prélèvement

Bac extrêmement résistant, aux dimensions normalisées.

- Ouverture de prélèvement au petit ou au grand côté
- Poignées ouvertes ergonomiques
- Avec en option une visière en plastique transparent
- Barre de manutention en plastique noir (accessoire) - uniquement pour l'ouverture sur le petit côté
- Protège-étiquette (accessoire)
- Capacité de charge jusqu'à 50 kg
- Coloris bleu

la pièce à partir de

**19,10**

BN4314

400 x 300 x 153 mm



**BITOBOX BN**

#### BITO-Plus

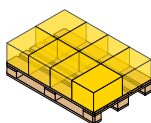

400 x 300 mm

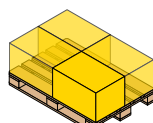

600 x 400 mm



#### Avec ouverture de prélèvement au petit côté

Dim. fond L x l	Hauteur	Dimensions int. L x l x H	Ouverture de prélèvement l x H	Volume	Capacité de charge	Capacité de gerbage	Type de bac	Réf.	Prix/pièce	Pièces/palette	Prix/pièce palette complète
mm	mm	mm	mm	litres	kg	kg					
400 x 300	153	360 x 260 x 150	230 x 85	14	30	150	BN4314	4-1616	21,50	104	19,10
	215	360 x 260 x 211	230 x 117	20	40	150	BN4324	4-1288	22,50	72	20,40
	265	360 x 260 x 261	230 x 117	24	50	150	BN43264	4-1289	24,80	56	22,30
600 x 400	215	560 x 360 x 211	310 x 117	42	40	250	BN6424	4-1290	35,30	36	31,50
	315	560 x 360 x 311	310 x 155	62	50	250	BN6434	4-1286	41,60	36	37,00
	415	560 x 360 x 411	310 x 200	82	50	250	BN6444	4-1287	52,50	16	48,20



#### Avec ouverture de prélèvement au grand côté

Dim. fond L x l	Hauteur	Dimensions int. L x l x H	Ouverture de prélèvement l x H	Volume	Capacité de charge	Capacité de gerbage	Type de bac	Réf.	Prix/pièce	Pièces/palette	Prix/pièce palette complète
mm	mm	mm	mm	litres	kg	kg					
600 x 400	315	560 x 360 x 311	430 x 200	62	40	250	BN6436	4-1617	39,00	36	35,40
	415	560 x 360 x 411	430 x 230	82	40	250	BN6446	4-1618	48,60	16	44,20



## Accessoires



**A** Visière

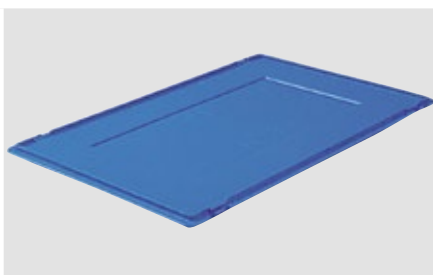

**B** Couvracles encastrables



**C** Barres de manutention



**D** Protège-étiquettes



**E** Charnières fermeture couvercle



BACS À BEC

Pos.	Description		Coloris	Adapté pour bacs du type	Type de produit	Pcs/lot	Réf.	Prix/lot
<b>A</b>	Visière	protection contre la poussière en plexi-glas, visibilité complète des produits stockés, accès facile, visière solidaire pour éviter tout risque de perte, les visières s'ouvrent également lorsque les bacs ont été empilés	transparent	BN43264	ES432	10	4-11716	<b>82,00</b>
				BN6424	ES6424	10	4-10885	<b>93,50</b>
				BN6434	ES6434	10	4-1147	<b>102,00</b>
				BN6436	ES6436	10	4-11703	<b>113,00</b>
				BN6444	ES6444	10	4-1148	<b>114,00</b>
				BN6446	ES6446	10	4-11917	<b>146,00</b>
<b>B</b>	Couvracles encastrables	protection contre la poussière ou la salissure du contenu, l'excellente capacité d'empilage s'applique également aux bacs à couvercle	bleu	l 400 x l 300 mm	KD430	1	4-1152	<b>10,70</b>
				l 600 x l 400 mm	KD640	1	4-1153	<b>16,50</b>
<b>C</b>	Barres de manutention	facilitent le transport et la manipulation, montage facile par vissage, montage ultérieur possible, uniquement pour petits côtés	noir	400 x 300 mm	TS43XL	10	43-9409	<b>19,90</b>
				600 x 400 mm	TS64XL	10	43-9408	<b>21,50</b>
<b>D</b>	Protège-étiquettes	montage ultérieur possible, pour étiquettes de 95 et 68 mm de large	transparent	tous les bacs sauf BD4314, BN6407	ET5	10	4-9454	<b>14,80</b>
<b>E</b>	Charnières fermeture couvercle	fixation simple et rapide du couvercle au bac, en plastique blanc, emboîtable, 2 charnières = couvercle repliable, 4 charnières = couvercle fermé	blanc		DSV	100	4-1144	<b>80,50</b>

### Parois de prélèvement - ensembles prêts composés de bacs gerbables

- Idéal pour créer des zones de stockage et de prélèvement avec un minimum d'effort
- Ensemble léger qui peut être déplacé à un autre endroit en quelques secondes
- Facile à élargir et à ajuster



#### Parois de prélèvement avec bacs gerbables XL 400 x 300 mm, avec ouverture de prélèvement au petit côté

Dimensions ext. l x H x P	Fourni avec	Dim. des bacs individuels L x H x P	Coloris	Réf.	Prix/kit
<i>mm</i>		<i>mm</i>			
1200 x 810 x 400	12 x XL43274	400 x 300 x 270	bleu	43-36105	<b>211,00</b>
1200 x 850 x 400	20 x XL43174	400 x 300 x 170	bleu	43-36107	<b>297,00</b>
1200 x 880 x 400	16 x XL43224	400 x 300 x 220	bleu	43-36106	<b>262,00</b>

#### Parois de prélèvement avec bacs gerbables XL 600 x 400 mm, avec ouverture de prélèvement au petit côté



Dimensions ext. l x H x P	Fourni avec	Dim. des bacs individuels L x H x P	Coloris	Réf.	Prix/kit
<i>mm</i>		<i>mm</i>			
1600 x 1600 x 600	20 x XL64324	600 x 400 x 320	bleu	43-41967	<b>610,00</b>
1600 x 1620 x 600	24 x XL64274	600 x 400 x 270	bleu	43-41966	<b>691,00</b>
1600 x 1680 x 600	16 x XL64424	600 x 400 x 420	bleu	43-41969	<b>612,00</b>
1600 x 1760 x 600	32 x XL64224	600 x 400 x 220	bleu	43-41965	<b>855,00</b>

#### Parois de prélèvement avec bacs gerbables BN 600 x 400 mm, avec ouverture de prélèvement au grand côté



Dimensions ext. l x H x P	Fourni avec	Dim. des bacs individuels L x H x P	Coloris	Réf.	Prix/kit
<i>mm</i>		<i>mm</i>			
2400 x 1640 x 400	16 x BN6446	600 x 400 x 415	bleu	43-36108	<b>705,00</b>
2400 x 1890 x 400	24 x BN6436	600 x 400 x 315	bleu	43-41963	<b>934,00</b>



## Parois de prélèvement avec bacs gerbables XL 800 x 600 mm, avec ouverture de prélèvement au petit côté

Dimensions ext. l x H x P <i>mm</i>	Fourni avec	Dim. des bacs individuels L x H x P <i>mm</i>	Coloris	Réf.	Prix/kit
2400 x 1560 x 800	9 x XL86524	800 x 600 x 520	bleu	43-41975	<b>880,00</b>
2400 x 1600 x 800	15 x XL86324	800 x 600 x 320	bleu	43-41971	<b>958,00</b>
2400 x 1680 x 800	12 x XL86424	800 x 600 x 420	bleu	43-41973	<b>927,00</b>



## Parois de prélèvement avec bacs gerbables XL 800 x 600 mm, avec ouverture de prélèvement au grand côté

Dimensions ext. l x H x P <i>mm</i>	Fourni avec	Dim. des bacs individuels L x H x P <i>mm</i>	Coloris	Réf.	Prix/kit
2400 x 1600 x 600	15 x XL86326	800 x 600 x 320	bleu	43-41972	<b>958,00</b>
2400 x 1680 x 600	12 x XL86426	800 x 600 x 420	bleu	43-41974	<b>840,00</b>
2400 x 2080 x 600	9 x XL86526	800 x 600 x 520	bleu	43-41976	<b>880,00</b>



## Parois de prélèvement avec bacs gerbables SL 800 x 600 mm

Dimensions ext. l x H x P <i>mm</i>	Fourni avec	Dim. des bacs individuels L x H x P <i>mm</i>	Coloris	Description	Réf.	Prix/kit
1800 x 2140 x 800	9 x SL86624K	800 x 600 x 620	gris	avec 1/2 côté rabattable au petit côté	43-36147	<b>2.959,00</b>
	9 x SL86624K	800 x 600 x 620	gris	avec ouverture de prélèvement au petit côté	43-36144	<b>2.628,00</b>
2400 x 1540 x 600	9 x SL86426K	800 x 600 x 420	gris	avec 1/2 côté rabattable au grand côté	43-36148	<b>2.498,00</b>
	9 x SL86426K	800 x 600 x 420	gris	avec ouverture de prélèvement au grand côté	43-36145	<b>2.227,00</b>
2400 x 2140 x 600	9 x SL86626K	800 x 600 x 420	gris	avec 1/2 côté rabattable au grand côté	43-41964	<b>2.959,00</b>
	9 x SL86626K	800 x 600 x 620	gris	avec ouverture de prélèvement au grand côté	43-36143	<b>2.628,00</b>



## Bacs Kanban, série CTB

### Rationalisez vos processus à l'aide des bacs CTB !

Les bacs CTB unissent les avantages des bacs de rangement aux parois pleines et des bacs à bec. Ils ont été adaptés aux dimensions standard de rayonnages à tablettes.

Les bacs de la série CTB sont fournis en standard avec une visière coulissante à poignée intégrée qui, en combinaison avec le bord intérieur arrondi à l'avant, facilite la préhension de petites pièces et assure une bonne prise en main dès que le bac est sorti du rayonnage. D'autres accessoires optionnels tels que séparateurs de dosage, poignée de sécurité et séparateurs transversaux améliorent le confort de manipulation.

**i BITO vous informe**

Configurez vos couleurs et logos en ligne !

### BITOBOX CTB



STOCKAGE DE PETIT MATÉRIEL



**Visière coulissante**

La poignée robuste intégrée combine plusieurs fonctions : elle peut servir de poignée de transport, de support pour étiquettes et d'aide à la traction



**Préparation par l'avant**

Préhension aisée de pièces unitaires ou d'un petit nombre de pièces en descendant la visière, sans nécessité de sortir le bac.



**Préparation d'en haut**

Pour prélever une plus grande quantité d'articles, il est possible de sortir le bac. En se bloquant sur la tablette supérieure, la poignée de sécurité donne un effet de tiroir et évite la chute du bac.



**Séparateur de dosage CSS**

Le séparateur de dosage empêche le débordement de petites pièces lorsque les bacs sont inclinés ou lorsque la visière est abaissée.



**Bacs Kanban, série CTB**

en Sunflower-Compound (SFC), coloris gris

**Sunflower-Compound (SFC)**

**i BITO vous informe**

Les bacs Kanban fabriqués jusqu'à présent en polypropylène peuvent également être fabriqués à partir de Sunflower-Compound (SFC). Ce nouveau matériau écologique est un mélange de PP et des coquilles des graines de tournesol, un sous-produit de l'industrie alimentaire jusqu'ici pas recyclé.



STOCKAGE DE PETIT MATÉRIEL

... en matériau écologique !

- L'achat d'un produit en Sunflower Compound est une contribution pour réduire votre empreinte carbone et pour économiser de l'énergie lors de la production
- Les conteneurs sont fabriqués à partir de Sunflower Compound, un sous-produit de l'industrie alimentaire, respectueux de l'environnement

**BITO-Plus**



**En Sunflower-Compound (SFC), coloris gris**

Dim. ext. L x l x H <i>mm</i>	Dimensions int. L x l x H <i>mm</i>	Volume <i>litres</i>	Capacité de charge <i>kg</i>	Capacité de gerbage <i>kg</i>	Type de bac	Pcs/lot	Réf.	Prix/lot <i>1 lot +</i>	Prix/lot <i>10 lots +</i>
300 x 156 x 140	250 x 127 x 129	4,1	15	100	CTB31514SFC	12	C0240-0005	<b>118,00</b>	<b>107,00</b>
400 x 156 x 140	350 x 127 x 129	5,7	15	100	CTB41514SFC	12	C0240-0006	<b>131,00</b>	<b>115,00</b>

## Bacs Kanban, série CTB

en polypropylène (PP), bleu-gris

Le nouveau bac de BITO pour références du groupe C – robuste, polyvalent et simplement unique !

- Préhension aisée de pièces en descendant la visière, sans nécessité de sortir le bac
- Le séparateur de dosage optionnel empêche qu'un trop grand nombre de petites pièces ne glisse vers l'avant
- Le bord du bac est arrondi à l'avant pour une préhension facile de très petites pièces
- Porte-étiquette au dos pour le stockage de cartes Kanban
- Les bacs sont fournis en standard avec visière coulissante à poignée intégrée qui offre assez d'espace pour mettre des étiquettes

### BITO-Plus

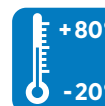

### i BITO vous informe

Configurez vos couleurs et logos en ligne !

la pièce à partir de  
**8,92**  
 CTB31514  
 300 x 156 x 140 mm



### En polypropylène (PP), bleu-gris

Dim. ext. L x l x H	Dimensions int. L x l x H	Volume	Capacité de charge	Capacité de gerbage	Type de bac	Pcs/lot	Réf.	Prix/lot	Prix/lot
mm	mm	litres	kg	kg				1 lot +	10 lots +
300 x 156 x 140	250 x 127 x 129	4,1	15	100	CTB31514	12	53-31315	<b>118,00</b>	<b>107,00</b>
400 x 156 x 140	350 x 127 x 129	5,7	15	100	CTB41514	12	53-31316	<b>131,00</b>	<b>115,00</b>



STOCKAGE DE PETIT MATÉRIEL

**Accessoires**



**A** Séparateurs de dosage CDS



**B** Poignée de sécurité (non compatible avec les couvercles anti poussière)



**C** Séparateurs transversaux CQT



**D** Films protecteurs pour champs d'étiquettes

Pos.	Description		Adapté pour bacs du type	Pcs/lot	Réf.	Prix/lot
<b>A</b>	Séparateurs de dosage CDS	empêchent le débordement de petites pièces lorsque les bacs sont inclinés ou que les visières sont abaissées	CTB31514/ CTB41514	10	53-31304	<b>9,30</b>
<b>B</b>	Poignée de sécurité (non compatible avec les couvercles anti poussière)	poignée en fil d'acier galvanisé avec ressort, montage ultérieur possible, la poignée amovible sert de butée de sécurité pour sortir le bac du rayonnage comme un tiroir et assure à la fois une bonne prise en main lors des transports manuels, en se bloquant sur la tablette supérieure, la poignée évite la chute du bac lors du prélèvement, la poignée se rabat automatiquement lorsque le bac est poussé dans le rayonnage ou lors du gerbage	RK* 1509, CTB* 1514	10	3-31314	<b>27,00</b>
<b>C</b>	Séparateurs transversaux CQT	permet de mettre en œuvre le principe du Kanban dans un même bac en répartissant une quantité du même article en 2 lots	CTB31514/ CTB41514	10	53-31303	<b>12,60</b>
<b>D</b>	Films protecteurs pour champs d'étiquettes	film autocollant qui facilite le décollage des étiquettes autocollantes de la surface des bacs		100	53-31308	<b>77,50</b>
<b>E</b>	Couvercles anti-poussière CSD	protection optimale contre la poussière, en matière transparente	CTB31514 CTB41514	10 10	53-31341 53-31342	<b>48,90</b> <b>57,50</b>

## Rayonnages Kanban pour pièces du classement C

équipés de bacs, finition galvanisée

La solution Kanban de BITO – économisez de l'espace et gagnez du temps

- Charge par tablette: 150 kg
- Charge par travée: 1250 kg
- Idéalement adapté pour le stockage de références du groupe C
- Gain en capacité de stockage grâce aux tablettes de très faible hauteur
- 25% de capacité de stockage en plus et présentation ergonomique de pièces du classement C (selon l'analyse ABC)
- Les bacs sont fournis en standard avec visière coulissante. D'autres accessoires en option, p. ex. séparateurs de dosage, séparateurs transversaux, poignée de sécurité et couvercle anti-poussière voir accessoires pour bacs Kanban, série CTB
- Les tablettes peuvent être équipées ultérieurement d'une butée arrière
- Toutes les charges indiquées se réfèrent à des charges uniformément réparties



Préparation d'en haut



Préparation par l'avant



Longueur travée de départ  
1058 mm

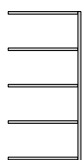

Longueur travée d'extension  
1008 mm



Scannez ce flashcode :  
**Instructions de montage et d'utilisation pour rayonnages automontables**  
[www.bitto.com/vid-ctb-befr](http://www.bitto.com/vid-ctb-befr)

STOCKAGE DE PETIT MATÉRIEL

Hauteur de rayonnage <i>mm</i>	Nombre de tablettes	Description	Profondeur de rayonnage <i>mm</i>	Profondeur utile <i>mm</i>	Fourni avec	Charge par travée <i>kg</i>	Longueur tablettes 1000 mm			
							Type de rayonnage		Travée de départ	
							Réf.	Prix/pièce	Réf.	Prix/pièce
1850	10	utilisation simple face	324	300	60 x CTB31514 (300 x 156 x 140 mm)	1250	10-53005	959,00	10-53008	927,00
			424	400	60 x CTB41514 (400 x 156 x 140 mm)		10-53006	1.037,00	10-53009	998,00
		utilisation double face	624	600	120 x CTB31514 (300 x 156 x 140 mm)		10-53007	1.642,00	10-53010	1.589,00

### Accessoires



A Tablettes supplémentaires



Accessoires pour rayonnages automontables à partir de la page 162

Pos.	Description	Capacité de charge <i>kg</i>	Longueur de tablette <i>mm</i>	Pour rayonnages d'une profondeur de <i>mm</i>	Pcs/lot	Réf.	Prix/pièce	
A	Tablettes d'une hauteur de 25 mm	hauteur des tablettes 25 mm, tablettes avec perforations pour mettre des séparateurs, avec 4 supports tablette, gain de place par des tablettes de très faible hauteur, toutes les charges indiquées se réfèrent à des charges uniformément réparties	150	1000	300	1	10-C1165-0008	21,50
					400	1	10-C1165-0011	25,40
					600	1	10-C1165-0017	32,70



## Bacs de rangement, série PK

Contrôle visuel facilité grâce au côté frontal biseauté.

- Alternative à petit prix des bacs RK
- Étiquettes et protège-étiquettes inclus
- Des versions transparentes sont également disponibles

BITOBOX PK

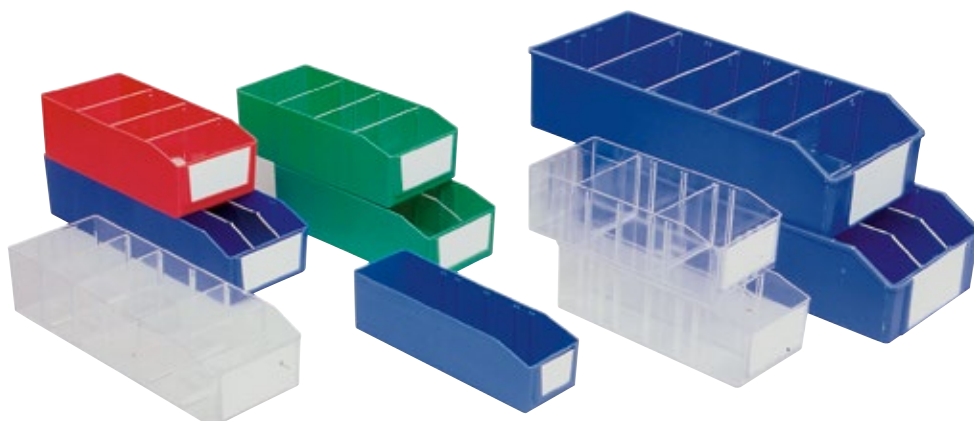

90 mm                      136 mm                      230 mm  
(nombre de bacs à largeur x sur une tablette de 1000 mm en longueur)

Longueur	Largeur	Hauteur	Dimensions int. L x l x H	Volume	Type de bac	Pcs/lot	Coloris	Réf.	Prix/lot	Prix/lot
mm	mm	mm	mm	litres					1 lot +	10 lots +
295	90	80	283 x 81 x 77	1,8	PK3091	35	bleu	3-1421	143,00	131,00
	90	80	283 x 81 x 77	1,8	PK3090	35	transparent	3-1420	138,00	125,00
	136	90	283 x 125 x 87	3,1	PK3131	14	bleu	3-1423	88,00	78,50
	136	90	283 x 125 x 87	3,1	PK3131	14	rouge	3-1425	88,00	78,50
	136	90	283 x 125 x 87	3,1	PK3131	14	vert	3-1424	88,00	78,50
	136	90	283 x 125 x 87	3,1	PK3130	14	transparent	3-1422	88,00	78,50
395	136	90	381 x 125 x 87	4,2	PK4131	14	bleu	3-1432	127,00	112,00
	136	90	381 x 125 x 87	4,2	PK4130	14	transparent	3-1431	125,00	111,00
500	230	115	486 x 210 x 111	9,2	PK351	14	bleu	3-1426	202,00	180,00

## Accessoires

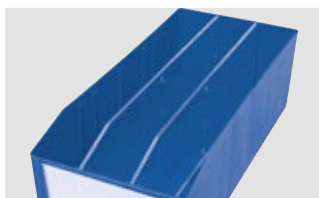

A Séparateurs longitudinaux

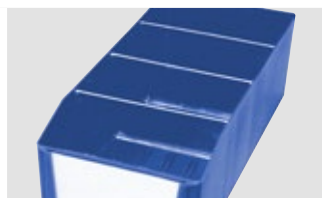

B Séparateurs transversaux

Pos.	Description	Coloris	Adapté pour bacs du type	Pcs/lot	Réf.	Prix/lot
A	Séparateurs longitudinaux pour diviser le bac en longueur en 2 ou 3 compartiments	transparent	PK3130, PK3131	10	3-1073	31,80
		finition galvanisée	PK351	10	3-1091	59,50
			PK4130, PK4131	10	3-1092	42,80
B	Séparateurs transversaux emboîtement anti-chute des séparateurs dans les rainures en queue d'aronde	transparent	PK3130, PK3131, PK4130, PK4131	10	3-1099	12,50
			PK351	10	3-1102	25,50
			PK3090, PK3091	10	3-1097	8,45

## Bacs de rangement, série RK

## Présentation compacte et nette.

Le bac de rangement RK a été conçu de manière à être compatible avec les rayonnages à tablettes BITO. Les rayonnages et les bacs se complètent parfaitement pour le stockage optimal de petit matériel. Le grand volume intérieur des bacs, leur grande solidité ainsi que le grand nombre d'accessoires disponibles sont des avantages supplémentaires. Les poignées saillantes ainsi que la barre de manutention disponible en option assurent une bonne manipulation.

## BITOBOX RK



## Caractéristiques produits

**Manipulation facile**

La barre de manutention et la poignée de préhension assurent une bonne prise en main.

Utilisation parfaite du volume grâce aux angles droits ainsi qu'aux parois intérieures et au fond lisse.

**Poignée de sécurité**

Le montage ultérieur de la poignée de sécurité en fil d'acier donne un effet de tiroir au bac. En se bloquant sur la tablette supérieure, la poignée de sécurité évite la chute du bac.

**Sécurité de gerbage**

Gerbage parfait grâce au pied de gerbage et au rebord sur le périmètre supérieur, même lorsque les bacs sont gerbés avec le couvercle anti-poussière et la poignée de transport/de sécurité. Capacité de charge et de gerbage importante.



## Bacs de rangement, série RK

Stockez vos petites pièces de manière efficace, compacte et propre.

- Adapté de manière optimale aux rayonnages BITO
- Processus logistiques efficaces grâce à la manipulation simple et sûre
- Très grand volume de remplissage
- Grande rigidité – très bonne stabilité au gerbage
- Large gamme d'accessoires
- 1 étiquette par bac incluse
- Coloris bleu-gris

la pièce à partir de

**4,28**  
RK3109

300 x 117 x 90 mm



117 mm                      156 mm                      234 mm

(nombre de bacs à largeur x sur une tablette de 1000 mm en longueur)

**BITO-Plus**

BITO Quality  
5 years

05  
PP

D'autres coloris au choix à partir de 200 bacs du même modèle!

ESD  
sur demande

+80°  
-20°

Largeur	Hauteur	Longueur	Volume	Capacité de charge	Capacité de gerbage	Dimensions int. L x l x H	Type de bac	Pcs/lot	Réf.	Prix/lot	Prix/lot
mm	mm	mm	litres	kg	kg	mm				1 lot +	10 lots +
117	80	400	2,5	3	9	360 x 95 x 70	RK4108	16	3-19146	<b>104,00</b>	<b>95,50</b>
	90	300	2,0	2	6	260 x 94 x 80	RK3109	16	3-1433	<b>76,50</b>	<b>68,50</b>
	90	400	2,7	3	9	360 x 94 x 80	RK4109	16	3-1436	<b>100,00</b>	<b>91,00</b>
	90	500	3,5	4	12	460 x 94 x 80	RK5109	16	3-1439	<b>120,00</b>	<b>109,00</b>
	90	600	4,0	5	15	560 x 94 x 80	RK6109	16	3-1442	<b>169,00</b>	<b>152,00</b>
156	90	300	2,7	3	7	258 x 136 x 80	RK31509	12	3-22677	<b>76,50</b>	<b>69,00</b>
	90	400	3,8	4	8	358 x 136 x 80	RK41509	12	3-22678	<b>87,50</b>	<b>77,50</b>
	90	500	4,9	5	15	456 x 133 x 80	RK51509	12	3-22693	<b>105,00</b>	<b>96,00</b>
	90	600	6,0	6	18	556 x 133 x 80	RK61509	12	3-22695	<b>151,00</b>	<b>136,00</b>
234	80	400	5,3	6	20	356 x 214 x 70	RK4208	8	3-19145	<b>65,50</b>	<b>58,00</b>
	90	300	4,4	5	15	256 x 211 x 80	RK3209	8	3-1434	<b>48,80</b>	<b>44,70</b>
	90	400	6,0	6	20	356 x 211 x 80	RK4209	8	3-1437	<b>62,50</b>	<b>55,50</b>
	90	500	7,8	8	25	456 x 211 x 80	RK5209	8	3-1440	<b>79,50</b>	<b>71,50</b>
	90	600	9,4	10	30	556 x 211 x 80	RK6209	8	3-1443	<b>108,00</b>	<b>98,50</b>
	140	300	7,1	7	20	253 x 210 x 129	RK3214	6	3-1435	<b>65,50</b>	<b>58,50</b>
	140	400	9,9	10	30	353 x 210 x 129	RK4214	6	3-1438	<b>70,50</b>	<b>66,00</b>
	140	500	12,0	13	40	453 x 210 x 129	RK5214	6	3-1441	<b>82,50</b>	<b>73,00</b>
140	600	15,0	15	45	553 x 210 x 129	RK6214	6	3-1444	<b>105,00</b>	<b>96,00</b>	

### Bacs de rangement, série RK

#### Accessoires



A Séparateurs transversaux

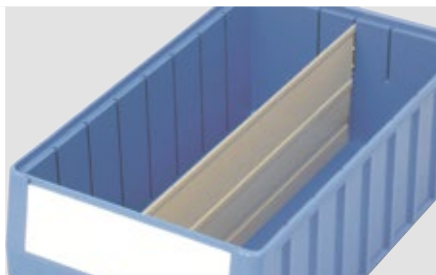

B Séparateurs longitudinaux



C Poignée de sécurité (non compatible avec les couvercles anti-poussière)

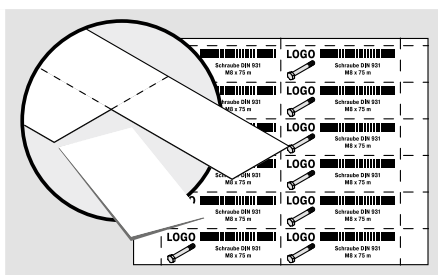

D Feuilles d'étiquettes



E Protèges-étiquette



F Couvercles anti-poussière



STOCKAGE DE PETIT MATÉRIEL

Pos.	Description	Adapté pour bacs du type	Type de produit	Pcs/lot	Réf.	Prix/lot
A	Séparateurs transversaux en matière transparente, grande surface pour les étiquettes informatiques, réglables au pas de 44 mm, fixation stable dans les rainures en queue d'aronde, fond à bord intérieur arrondi pour une prise facile de petites pièces, livraison avec étiquette	RK*108	QT108	10	3-19148	9,90
		RK*109	QT109	10	3-1588	9,30
		RK*208	QT208	10	3-19147	14,10
		RK*209	QT209	10	3-1590	14,30
		RK*214	QT214	10	3-1591	20,00
		RK*1509	QT1509	10	3-22676	11,70
B	Séparateurs longitudinaux séparateur longitudinal stable en acier, avec revêtement époxy en gris-beige, pour diviser le bac en longueur en 2 ou 3 compartiments	RK3209	LT3209	10	3-1077	44,70
		RK3214	LT3214	10	3-1078	54,00
		RK4208	LT4208	10	3-19066	53,50
		RK4209	LT4209	10	3-1079	53,00
		RK4214	LT4214	10	3-1080	64,50
		RK5209	LT5209	10	3-1081	56,50
		RK5214	LT5214	10	3-1082	69,50
		RK6209	LT6209	10	3-1083	60,00
		RK6214	LT6214	10	3-1084	82,50
		RK51509	LT51509	10	3-29370	52,50
C	Poignée de sécurité (non compatible avec les couvercles anti-poussière) poignée en fil d'acier galvanisé avec ressort, montage ultérieur possible, la poignée amovible sert de butée de sécurité pour sortir le bac du rayonnage comme un tiroir et assure à la fois une bonne prise en main lors des transports manuels, en se bloquant sur la tablette supérieure, la poignée évite la chute du bac lors du prélèvement, la poignée se rabat automatiquement lorsque le bac est poussé dans le rayonnage ou lors du gerbage	RK*109	TSB1	10	3-1514	18,60
		RK*209, 214	TSB2	10	3-1515	21,40
		RK*1509, CTB*1514	TSB3	10	3-31314	27,00
D	Feuilles d'étiquettes étiquettes préperforées, prêtes pour y imprimer directement vos données, pour imprimantes laser et jet d'encre, feuilles blanches DIN A4 140 g/m <sup>2</sup> , lot de 25 feuilles, coloris blanc	QT108, QT109	46-20766	675	46-20766	24,80
		QT1509, QT208, QT209, QT214	46-20775	400	46-20775	24,80
		RK*108	46-20767	450	46-20767	24,80
		RK*109	46-20768	375	46-20768	24,80
		RK*208	46-20770	225	46-20770	24,80
		RK*209	46-20771	175	46-20771	24,80
		RK*214	46-20772	100	46-20772	24,80
		RK*1509	46-20769	250	46-20769	24,80
E	Protèges-étiquette en matériau transparent, protègent les grandes étiquettes des salissures et endommagements	RK*108	SF108	50	3-19140	10,80
		RK*109	SF109	50	3-1062	6,80
		RK*208	SF208	50	3-19142	9,60
		RK*209	SF209	50	3-1067	7,10
		RK*214	SF214	50	3-1068	7,55
		RK*1509	SF1509	50	3-22681	7,00
F	Couvercles anti-poussière en plexiglas transparent, avec trou de maniement	RK3109	SD31	10	3-1126	47,40
		RK3209, RK3214	SD32	10	3-1127	61,00
		RK4109	SD41	10	3-1128	57,50
		RK4208, RK4209, RK4214	SD42	10	3-1129	71,50
		RK5109	SD51	10	3-1130	69,00
		RK5209, RK5214	SD52	10	3-1131	81,50
		RK6109	SD61	10	3-1132	86,00
		RK6209, RK6214	SD62	10	3-1133	95,00
		RK31509	SD315	10	3-30200	65,00
		RK41509	SD415	10	3-30201	69,00
		RK51509	SD515	10	3-30202	76,50
		RK61509	SD615	10	3-30203	91,00



## Rayonnages à tablettes équipés de bacs RK

finition galvanisée

Grand choix en dimensions pour tous vos produits !

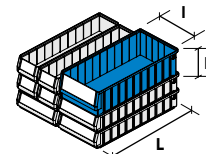

Bacs de rangement RK

- Charge par tablette: 70 kg
- Charge par travée: 500 kg
- Rayonnages équipés de bacs de rangement série RK
- Coloris des bacs : bleu gris
- Les tablettes peuvent être équipées ultérieurement d'une butée arrière
- Montage avec lisses et croisillons
- Le montage rapide sans vis ni boulons vous fait gagner du temps
- Système évolutif
- Tablettes réglables en hauteur au pas de 25 mm
- Toutes les charges indiquées se réfèrent à des charges uniformément réparties

→ Vous trouverez les bacs de rangement RK à la page 43, 45



### Avec 64 bacs de rangement RK (en trois tailles)

Nombre de tablettes	Fourni avec	Type de rayonnage Dimensions H x L x P mm	Travée de départ		Travée d'extension	
			Réf.	Prix/pièce	Réf.	Prix/pièce
12	32 x RK3109 (300 x 117 x 90 mm) 16 x RK3209 (300 x 234 x 90 mm) 16 x RK3214 (300 x 234 x 140 mm)	1850 x 1000 x 324	12-53011	<b>603,00</b>	12-53012	<b>557,00</b>
	32 x RK4109 (400 x 117 x 90 mm) 16 x RK4209 (400 x 234 x 90 mm) 16 x RK4214 (400 x 234 x 140 mm)	1850 x 1000 x 424	12-53013	<b>777,00</b>	12-53014	<b>732,00</b>
	32 x RK5109 (500 x 117 x 90 mm) 16 x RK5209 (500 x 234 x 90 mm) 16 x RK5214 (500 x 234 x 140 mm)	1850 x 1000 x 524	12-53015	<b>895,00</b>	12-53016	<b>847,00</b>
	32 x RK6109 (600 x 117 x 90 mm) 16 x RK6209 (600 x 234 x 90 mm) 16 x RK6214 (600 x 234 x 140 mm)	1850 x 1000 x 624	12-21510	<b>1.055,00</b>	12-21511	<b>1.003,00</b>

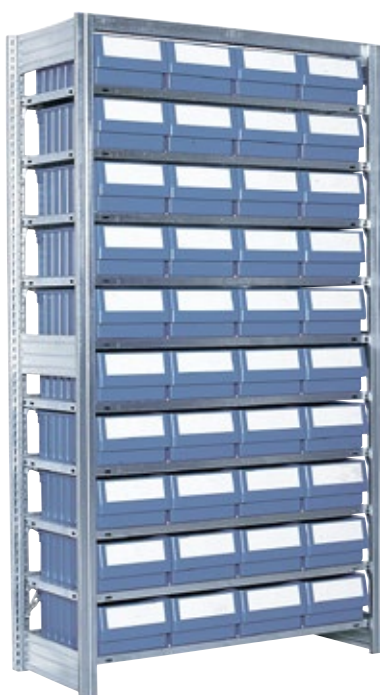

### Avec 40 bacs de rangement RK

Nombre de tablettes	Fourni avec	Type de rayonnage Dimensions H x L x P mm	Travée de départ		Travée d'extension	
			Réf.	Prix/pièce	Réf.	Prix/pièce
10	40 x RK3214 (300 x 234 x 140 mm)	1850 x 1000 x 324	12-53017	<b>709,00</b>	12-53018	<b>663,00</b>
	40 x RK4214 (400 x 234 x 140 mm)	1850 x 1000 x 424	12-53019	<b>783,00</b>	12-53020	<b>735,00</b>
	40 x RK5214 (500 x 234 x 140 mm)	1850 x 1000 x 524	12-53021	<b>891,00</b>	12-53022	<b>838,00</b>
	40 x RK6214 (600 x 234 x 140 mm)	1850 x 1000 x 624	12-53023	<b>1.111,00</b>	12-53024	<b>1.051,00</b>

## Avec 56 bacs de rangement RK

Nombre de tablettes	Fourni avec	Type de rayonnage	Travée de départ		Travée d'extension	
		Dimensions H x L x P mm	Réf.	Prix/pièce	Réf.	Prix/pièce
14	56 x RK3209 (300 x 234 x 90 mm)	1850 x 1000 x 324	12-53025	<b>686,00</b>	12-53026	<b>632,00</b>
	56 x RK4209 (400 x 234 x 90 mm)	1850 x 1000 x 424	12-53027	<b>806,00</b>	12-53028	<b>751,00</b>
	56 x RK5209 (500 x 234 x 90 mm)	1850 x 1000 x 524	12-53029	<b>966,00</b>	12-53030	<b>897,00</b>
	56 x RK6209 (600 x 234 x 90 mm)	1850 x 1000 x 624	12-53031	<b>1.311,00</b>	12-53032	<b>1.261,00</b>

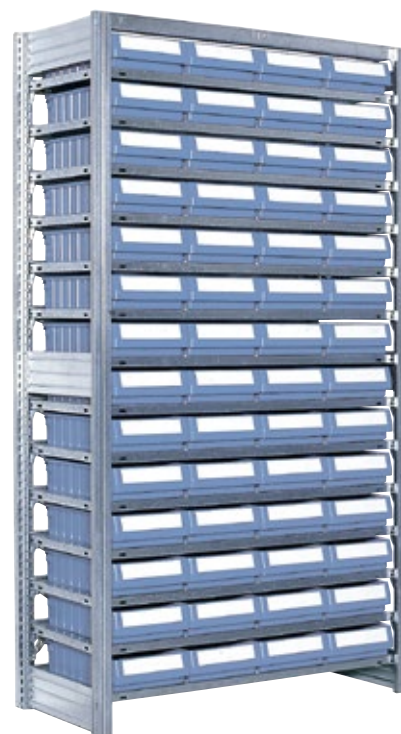

## Avec 112 bacs de rangement RK

Nombre de tablettes	Fourni avec	Type de rayonnage	Travée de départ		Travée d'extension	
		Dimensions H x L x P mm	Réf.	Prix/pièce	Réf.	Prix/pièce
14	112 x RK3109 (300 x 117 x 90 mm)	1850 x 1000 x 324	12-53033	<b>897,00</b>	12-53034	<b>847,00</b>
	112 x RK4109 (400 x 117 x 90 mm)	1850 x 1000 x 424	12-53035	<b>1.100,00</b>	12-53036	<b>1.051,00</b>
	112 x RK5109 (500 x 117 x 90 mm)	1850 x 1000 x 524	12-53037	<b>1.267,00</b>	12-53038	<b>1.202,00</b>
	112 x RK6109 (600 x 117 x 90 mm)	1850 x 1000 x 624	12-53039	<b>1.747,00</b>	12-53040	<b>1.692,00</b>



## Accessoires



A Butées

Pos.	Description	Longueur de tablette mm	Réf.	Prix/pièce
A	Butées pour tablettes d'une hauteur de 25 mm, sont simplement placées entre la tablette et le support de tablette, le rebord protège les charges contre un glissement, finition galvanisée	1000	10-52182	<b>7,85</b>



## Modules de bacs basculants

En matériau transparent = produits propres et visibilité parfaite des produits en stock.

- Résiste aux rayures, extrêmement solide
- Les bacs peuvent être inclinés vers l'avant et également être sortis pour faciliter le remplissage
- Les modules peuvent être gerbés ou montés sur des panneaux muraux
- Robuste et durable
- Livraison avec étiquette

### Modules de bacs basculants



Klaka set 9



Klaka set 6



Klaka set 5



Klaka set 4



Klaka set 3



Klaka set 2

Dimensions ext. l x H x P	Nombre de bacs	Fourni avec	Réf.	Réf.	Prix/pièce
<i>mm</i>					
600 x 77 x 62	9	Klaka set 9	7-14882	7-22607	20,40
600 x 113 x 91	6	Klaka set 6	7-14880	7-22608	25,60
600 x 164 x 133	5	Klaka set 5	7-14878	7-22609	32,50
600 x 207 x 168	4	Klaka set 4	7-14876	7-22610	48,80
600 x 240 x 197	3	Klaka set 3	7-14874	7-22611	66,00
600 x 353 x 299	2	Klaka set 2	7-14872	7-22612	145,00

### Bacs basculants individuels pour modules



Dimensions ext. l x H x P	Nombre de bacs	Fourni avec	Coloris	Réf.	Prix/pièce
<i>mm</i>					
60 x 66 x 56	20	pour Klaka set 9	transparent	7-14883	44,00
93 x 100 x 84	20	pour Klaka set 6	transparent	7-14881	70,00
113 x 152 x 129	18	pour Klaka set 5	transparent	7-14879	91,50
142 x 190 x 165	8	pour Klaka set 4	transparent	7-14877	74,00
192 x 220 x 190	3	pour Klaka set 3	transparent	7-14875	44,20
288 x 338 x 285	2	pour Klaka set 2	transparent	7-14873	105,00



## Modules de bacs basculants prémontés



Dimensions ext. l x H x P mm	Fourni avec	Coloris	Réf.	Prix/pièce
602 x 410 x 108	3 x Klaka set 6	beige	7-14856	<b>98,00</b>
	2 x Klaka set 9 2 x Klaka set 6	beige	7-14855	<b>115,00</b>
605 x 671 x 171	2 x Klaka set 9 1 x Klaka set 6 1 x Klaka set 5 1 x Klaka set 4	beige	7-14858	<b>192,00</b>
605 x 955 x 171	2 x Klaka set 9 2 x Klaka set 6 2 x Klaka set 5 1 x Klaka set 4	beige	7-14859	<b>266,00</b>

i

Pour les besoins standard, nous avons combiné quatre unités complètes, livrées montées et encartonnées (fond : panneau de bois peint en blanc).

## Armoires à bacs basculants

Armoires murales robustes équipées de modules de bacs Klaka.

- Corps gris argent ou bleu
- Conçu pour accueillir des bacs en 4 dimensions afin de maximiser l'utilisation de l'espace

## Armoires murales à bacs basculants

Dimensions ext. l x H x P mm	Nombre de bacs	Fourni avec	Réf.	Réf.	Prix/pièce
665 x 910 x 250	16	4 x Klaka set 4	7-14868	7-14869	<b>708,00</b>
	33	3 x Klaka set 6 3 x Klaka set 5	7-14864	7-14865	<b>627,00</b>
	42	7 x Klaka set 6	7-14866	7-14867	<b>597,00</b>
	69	5 x Klaka set 9 4 x Klaka set 6	7-14870	7-14871	<b>655,00</b>

## Armoires à bacs basculants

Dimensions ext. l x H x P mm	Nombre de bacs	Fourni avec	Réf.	Réf.	Prix/pièce
665 x 2000 x 250	61	4 x Klaka set 6 5 x Klaka set 5 3 x Klaka set 4	7-14862	7-14863	<b>981,00</b>
1270 x 2000 x 250	154	16 x Klaka set 6 10 x Klaka set 5 2 x Klaka set 4	7-14860	7-14861	<b>1.818,00</b>



### Bacs gerbables norme Europe EMB

## Tous les formats sont gerbables entre eux - excellente stabilité de gerbage

Les bacs EMB sont idéaux pour une utilisation dans les processus Kanban aux environnements de production et d'assemblage, p. ex. pour transporter des articles en toute sécurité vers d'autres postes de travail ou vers d'autres entreprises dans la chaîne d'approvisionnement. Avec une longueur de 600 mm, les bacs EMB sont parfaits pour une utilisation dans des rayonnages à tablettes inclinées ou dans des rayonnages dynamiques colis.

Une attention particulière a été accordée sur la géométrie des nervures permettant de gerber des bacs quel que soit leur format. Même si une pile a été commencée avec des bacs de faible largeur, il est toujours possible de placer des bacs grande largeur au-dessus sans avoir à désempiler la pile existante.

La rigidité de gerbage est excellente. Même lorsqu'une pile est déplacée, elle reste une unité stable. Contrairement à beaucoup d'autres bacs Kanban qui souvent ne conviennent pas pour palettes aux dimensions européennes, les bacs gerbables BITO EMB utilisent efficacement l'empreinte d'une palette Norme Europe.

**BITOBOX EMB**



#### Fond conçu pour le gerbage modulaire

Permet le gerbage de bacs de formats mixtes. Il est même possible de gerber des bacs grand format sur des bacs plus petits.



#### Principe de la même hauteur

Les hauteurs des bacs sont coordonnées de sorte qu'une pile de deux bacs petite hauteur correspond exactement à la hauteur du bac le plus grand.



#### Utilisation du volume à 100%

Grâce aux poignées moulées aux petits côtés toutes les parois d'un bac sont fermées.



## Bacs gerbables norme Europe EMB

Tous les formats sont gerbables entre eux - excellente stabilité de gerbage

- Grande rigidité – très bonne stabilité au gerbage
- Très grand volume intérieur
- Les surfaces lisses à l'intérieur permettent un nettoyage facile
- Les poignées ergonomiques assurent une manipulation confortable

**BITO-Plus**

BITO Quality  
5 years

05  
PP

D'autres coloris au choix à partir de 200 bacs du même modèle !

+80°  
-20°



Dim. fond L x l mm	Hauteur mm	Dimensions int. L x l x H mm	Hauteur utile mm	Volume litres	Capacité de charge kg	Capacité de gerbage kg	Type de bac	Coloris	Réf.	Prix/pièce
600 x 132	142,5	569 x 101 x 125	108	7,2	20	150	EMB611	bleu	57-31563	<b>15,20</b>
600 x 266	142,5	569 x 227 x 125	108	16,2	20	150	EMB621	bleu	57-31564	<b>16,80</b>
600 x 400	142,5	569 x 368 x 125	108	26,2	25	150	EMB641	bleu	57-31565	<b>20,90</b>
600 x 400	270,0	566 x 368 x 253	186	52,7	30	300	EMB642	bleu	57-31566	<b>32,30</b>

### Accessoires



**A** Pochettes porte-documents



**B** Coiffes pour conteneurs palettisés

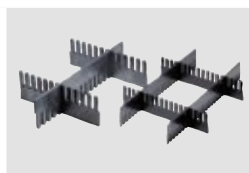

**C** Séparateurs emboîtables



**D** Plateaux roulants



**E** Solution de transport réutilisable pour bacs

Pos.	Description	Pcs/lot	Réf.	Prix/lot
<b>A</b>	Pochettes porte-documents convient pour le changement fréquent d'étiquettes, bonne adhésion par ruban textile à dos auto-adhésif, coloris transparent	10	6-5031	<b>27,90</b>
<b>B</b>	Coiffes pour conteneurs palettisés pour couvrir des bacs et conteneurs palettisés	1	9-18421	<b>103,00</b>
<b>C</b>	Séparateurs emboîtables en PP-RE noir, les séparateurs emboîtables sont livrés dans des dimensions standard, peuvent être découpés à la longueur souhaitée avec une scie à bois ou à métaux (fourniture sur mesure moyennant supplément)	10	43-18420	<b>91,00</b>
		10	7-15509	<b>104,00</b>
		10	43-18417	<b>59,00</b>
		10	43-18419	<b>84,50</b>
		10	43-18418	<b>66,00</b>
<b>D</b>	Plateaux roulants avec 4 roues pivotantes, convient pour 1 bac norme Europe de 600 x 400 mm ou pour 2 bacs norme Europe de 400 x 300 mm, cadre en polyamide renforcé de fibre de verre	1	43-1491	<b>82,00</b>
		1	43-21883	<b>89,50</b>
<b>E</b>	Solution de transport réutilisable pour bacs peut être manipulé sans transpalette ou chariot élévateur, en dimensions standardisées de 800 x 600 mm (1/2 palette norme Europe), Plus de renseignements à la page 124			

## Bacs gerbables norme Europe, série XL

## Le bac multifonctions par excellence.

Les bacs gerbables norme Europe XL, qui constituent la gamme de bacs la plus diversifiée, se distinguent non seulement par leur polyvalence mais aussi par leur volume intérieur particulièrement grand.

Les poignées ouvertes ergonomiques pour un maniement optimal et le grand nombre d'accessoires disponibles contribuent eux aussi au grand succès de ces bacs.

BITOBOX XL



reddot





BACS GERBABLES NORME EUROPE

**i** BITO vous informe  
Configurez vos couleurs et logos en ligne !

## Les fonds



**Fond standard**  
Capacité de charge jusqu'à 30 kg.

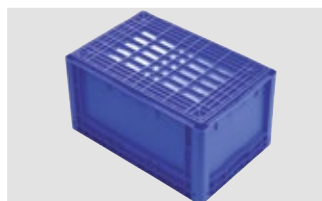

**Fond nervuré**  
Capacité de charge jusqu'à 50 kg ; flexion du fond minimale.

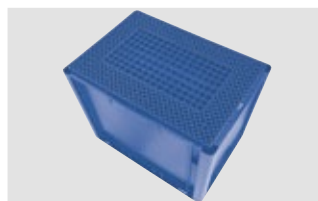

**Fond nervuré RX**  
Le fond nervuré supporte jusqu'à 50 kg ; la flexion du fond est minimale. Excellente utilisation sur convoyeurs grâce au nervurage en diagonal aux bords extérieurs du fond.

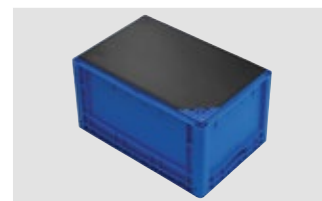

**Fond double**  
Capacité de charge jusqu'à 50 kg ; flexion du fond minimale.

## Les couvercles



**Couvercle à fermeture par encliquetage**  
Pour bacs XLD21121, idéal pour le transport de pièces de rechange, etc. ; plombage de sécurité type KLTP en option.



**Couvercle indépendant AD**  
Peut être utilisé pour fermer soit des bacs empilés ou individuels ; approprié pour le cerclage automatique.



**Couvercle indépendant ASDV**  
Couvercle monté sur charnières à l'arrière et 2 clips de fermeture à l'avant.



**Couvercle double rabat intégré**  
Équipés d'un couvercle intégré monté sur charnières, ces bacs sont idéals pour le transport ; possibilité de cerclage, plombage de sécurité type KLTP.

## Les options



**Poignées „Softtouch“**  
Manipulation très confortable. Livrable pour **XL4317, XL4322, XL4327, XL6417, XL6422 et XL6427**. Volume de commande minimum de 100 pièces par type. Veuillez nous consulter.



**Perforations pour l'évacuation de l'eau**  
En option ; conformément à la norme VdS BG 4.3. Veuillez nous consulter.



**Assez d'espace pour votre logo**  
Marquage par moulage, tampographie, sérigraphie ou par transfert à chaud – veuillez nous consulter.



**Bacs ESD**  
Les bacs marqués de ce signe sont réalisés en matière conductrice (matière dissipative). Les bacs ESD protègent les composants électroniques des risques d'endommagement par décharge électrostatique. Sur demande.

## Bacs gerbables norme Europe, série XL

Le multi-talents pour une multitude d'applications.

- Très grand volume intérieur
- Poignées ouvertes ergonomiques (sauf bacs avec hauteur de 120 mm aux dimensions de base de 200 x 150 mm, 300 x 200 mm, 400 x 300 mm et 600 x 400 mm)
- Plusieurs variantes de couvercles



**BITO-Plus**

- BITO Quality 5 years
- 05 PP
- D'autres coloris au choix à partir de 200 bacs du même modèle !
- ESD sur demande
- +80° / -20°

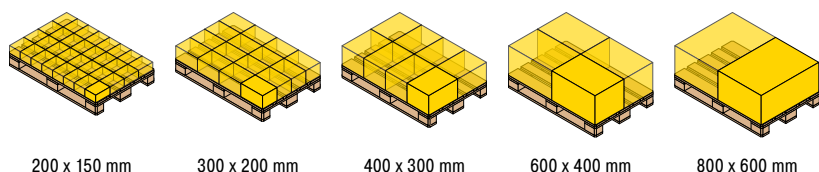

### Modèle standard

Dim. fond L x l	Hauteur	Dimensions int. L x l x H	Volume	Capacité de charge	Capacité de gerbage	Type de bac	Réf.	Réf.	Réf.	Prix/pièce	Pièces/palette	Prix/pièce palette complète
mm	mm	mm	litres	kg	kg							
200 x 150	120	168 x 118 x 117	1,9	10		XL21121	43-18533	43-15306	43-15305	6,80	384	6,00
300 x 200	120	268 x 168 x 117	3,5	15		XL32121	43-18532	43-15239	43-15238	10,20	288	8,90
	170	268 x 168 x 167	6,0	15		XL32171	43-30388	43-30389	C0290-0505	11,60	192	10,70
	220	268 x 168 x 217	8,0	15		XL32221	43-30390	43-30391	C0290-0552	13,70	144	12,20
400 x 300	120	368 x 268 x 117	9,8	30	250	XL43121	43-18510	43-15308	43-15307	14,50	144	13,10
	170	368 x 268 x 167	15,0	30	250	XL43171	43-18514	43-14506	C0290-0439	15,30	96	12,20
	220	368 x 268 x 217	19,0	30	250	XL43221	43-18520	43-14507	C0290-0553	16,90	72	15,50
	270	368 x 268 x 267	24,0	30	250	XL43271	43-18526	43-14508	C0290-0554	18,50	56	16,50
600 x 400	120	568 x 368 x 116	21,0	15	300	XL64121	43-18476	C0290-0583	C0290-0555	23,60	72	20,70
	170	568 x 368 x 166	31,0	15	300	XL64171	43-18480	43-14509	C0290-0347	25,40	48	22,50
	220	568 x 368 x 216	41,0	15	300	XL64221	43-18486	43-14510	C0290-0556	27,90	36	24,80
	270	568 x 368 x 266	51,0	15	300	XL64271	43-18492	43-14511	C0290-0252	29,70	28	27,40
	320	568 x 368 x 316	62,0	20	300	XL64321	43-18498	43-14512	C0290-0557	31,70	36	28,80
800 x 600	420	568 x 368 x 416	82,0	20	300	XL64421	43-18504	43-14513	C0290-0558	43,80	16	38,10
	120	762 x 562 x 115	43,0	60	800	XL86121	43-22586			57,50	40	52,50
	220	762 x 562 x 215	86,0	60	800	XL86221	43-22594			64,00	20	57,00
	320	762 x 562 x 315	128,0	60	800	XL86321	43-20259			71,00	14	65,00
	420	762 x 562 x 415	170,0	60	800	XL86421	43-22555			77,50	14	70,50
520	762 x 562 x 515	213,0	60	800	XL86521	43-22570			99,50	12	89,00	



## Avec couvercle double rabat intégré

Dim. fond L x l	Hauteur	Dimensions int. L x l x H	Volume	Capacité de charge	Capacité de gerbage	Type de bac	Réf.	Réf.	Réf.	Prix/pièce	Pièces/palette	Prix/pièce palette complète
mm	mm	mm	litres	kg	kg							
300 x 200	138	268 x 168 x 117	3,7	15		XLD32121	43-18583	43-30431	C0290-0586	<b>20,10</b>	240	<b>18,10</b>
	188	268 x 168 x 167	6,0	15		XLD32171	43-30403	43-30404	C0290-0326	<b>21,50</b>	176	<b>19,70</b>
	238	268 x 168 x 217	8,3	15		XLD32221	43-30405	43-30406	C0290-0559	<b>23,50</b>	128	<b>21,10</b>
400 x 300	138	368 x 268 x 117	10,0	30	250	XLD43121	43-18512	43-19879	C0290-0589	<b>29,60</b>	120	<b>26,80</b>
	188	368 x 268 x 167	15,0	30	250	XLD43171	43-18517	43-14514	C0290-0327	<b>30,60</b>	88	<b>27,60</b>
	238	368 x 268 x 217	20,0	30	250	XLD43221	43-18523	43-14515	C0290-0560	<b>32,10</b>	64	<b>28,90</b>
	288	368 x 268 x 267	25,0	30	250	XLD43271	43-18529	43-14516	C0290-0561	<b>33,60</b>	56	<b>30,10</b>
600 x 400	138	568 x 368 x 116	22,0	15	300	XLD64121	43-18478	C0290-0584	C0290-0562	<b>43,50</b>	60	<b>39,20</b>
	188	568 x 368 x 166	32,0	15	300	XLD64171	43-18483	43-14517	C0290-0563	<b>45,30</b>	44	<b>40,70</b>
	238	568 x 368 x 216	43,0	15	300	XLD64221	43-18489	43-14518	C0290-0564	<b>47,80</b>	32	<b>42,90</b>
	288	568 x 368 x 266	53,0	15	300	XLD64271	43-18495	43-14519	C0290-0313	<b>49,70</b>	28	<b>44,80</b>
	338	568 x 368 x 316	63,0	20	300	XLD64321	43-18501	43-14520	C0290-0565	<b>51,50</b>	24	<b>46,40</b>
	438	568 x 368 x 416	84,0	20	300	XLD64421	43-18507	43-14521	C0290-0566	<b>64,00</b>	16	<b>57,50</b>
800 x 600	138	762 x 562 x 115	43,0	60	800	XLD86121	43-22589			<b>103,00</b>	34	<b>93,50</b>
	238	762 x 562 x 215	86,0	60	800	XLD86221	43-22599			<b>109,00</b>	18	<b>99,50</b>
	338	762 x 562 x 315	128,0	60	800	XLD86321	43-20264			<b>115,00</b>	12	<b>105,00</b>
	538	762 x 562 x 515	213,0	60	800	XLD86521	43-22577			<b>143,00</b>	8	<b>131,00</b>
	438	762 x 562 x 415	170,0	60	800	XLD86421	43-22561			<b>127,00</b>	10	<b>111,00</b>



## Avec couvercle monté sur charnières à l'arrière et clips de fermeture à l'avant



Dim. fond L x l	Hauteur	Dimensions int. L x l x H	Volume	Capacité de charge	Capacité de gerbage	Type de bac	Réf.	Réf.	Réf.	Prix/pièce	Pièces/palette	Prix/pièce palette complète
mm	mm	mm	litres	kg	kg							
200 x 150	138	168 x 118 x 117	1,6	10		XLD21121	43-14294			<b>11,80</b>	320	<b>10,70</b>
300 x 200	138	268 x 168 x 117	3,7	15		XL32121ASDV	43-31512	43-31513	C0290-0587	<b>22,40</b>	272	<b>20,20</b>
	188	268 x 168 x 167	6,0	15		XL32171ASDV	43-30411	43-30412	C0290-0570	<b>24,20</b>	176	<b>21,50</b>
	238	268 x 168 x 217	8,3	15		XL32221ASDV	43-30413	43-30414	C0290-0571	<b>26,00</b>	128	<b>23,30</b>
400 x 300	138	368 x 268 x 117	9,7	30	250	XL43121ASDV	43-22258	43-22267	C0290-0590	<b>27,20</b>	120	<b>24,50</b>
	188	368 x 268 x 167	14,0	30	250	XL43171ASDV	43-22259	43-22268	C0290-0572	<b>28,00</b>	88	<b>25,70</b>
	238	368 x 268 x 217	19,0	30	250	XL43221ASDV	43-22260	43-22269	C0290-0573	<b>29,50</b>	64	<b>27,70</b>
	288	368 x 268 x 267	24,0	30	250	XL43271ASDV	43-22261	43-22270	C0290-0574	<b>30,90</b>	56	<b>28,30</b>
600 x 400	138	568 x 368 x 116	20,0	15	300	XL64121ASDV	43-22252	C0290-0582	C0290-0575	<b>42,20</b>	60	<b>38,70</b>
	188	568 x 368 x 166	31,0	15	300	XL64171ASDV	43-22253	43-22262	C0290-0576	<b>43,60</b>	44	<b>40,30</b>
	238	568 x 368 x 216	41,0	15	300	XL64221ASDV	43-22254	43-22263	C0290-0577	<b>46,30</b>	32	<b>43,10</b>
	288	568 x 368 x 266	51,0	15	300	XL64271ASDV	43-22255	43-22264	C0290-0578	<b>48,20</b>	28	<b>45,00</b>
	338	568 x 368 x 316	61,0	20	300	XL64321ASDV	43-22256	43-22265	C0290-0579	<b>50,00</b>	24	<b>46,80</b>
	438	568 x 368 x 416	82,0	20	300	XL64421ASDV	43-22257	43-22266	C0290-0580	<b>62,50</b>	16	<b>56,00</b>

### Bacs gerbables norme Europe, série XL, fond et parois ajourés

Cette variante, de poids léger mais robuste, assure une bonne circulation d'air pour vos produits.

- Fond et parois ajourés
- Très grand volume intérieur
- Le nervurage ajouté à la hauteur du fond évitant ainsi le contact direct de vos produits avec le sol
- Poignées ouvertes ergonomiques (sauf bacs avec hauteur de 120 mm aux dimensions de base de 200 x 150 mm, 300 x 200 mm, 400 x 300 mm et 600 x 400 mm)
- Coloris bleu



BACS GERBABLES NORME EUROPE

#### BITO-Plus



D'autres coloris au choix à partir de 200 bacs du même modèle!

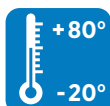

Vous trouverez les accessoires correspondants à partir de la page 60

#### i BITO vous informe

Hauteur de 120 mm avec parois fermées

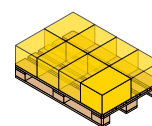

400 x 300 mm

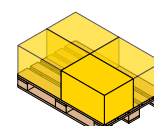

600 x 400 mm





## Fond et parois ajourés

Dim. fond L x l mm	Hauteur mm	Description	Dimensions int. L x l x H mm	Volume litres	Capacité de charge kg	Capacité de gerbage kg	Type de bac	Réf.	Prix/ pièce	Pièces/ palette	Prix/pièce palette complète
400 x 300	120	à fond ajouré et parois fermées	368 x 268 x 102	8,3	35	250	XL43123	43-18511	<b>14,10</b>	144	<b>13,00</b>
	170	fond et parois ajourés	368 x 268 x 152	13	35	250	XL43173	43-18515	<b>14,80</b>	96	<b>13,70</b>
	220	fond et parois ajourés	368 x 268 x 202	18	35	250	XL43223	43-18521	<b>16,60</b>	72	<b>14,80</b>
	270	fond et parois ajourés	368 x 268 x 252	23	35	250	XL43273	43-18527	<b>17,80</b>	56	<b>16,10</b>
600 x 400	120	à fond ajouré et parois fermées	568 x 368 x 102	18	35	300	XL64123	43-18477	<b>22,80</b>	72	<b>20,20</b>
	170	fond et parois ajourés	568 x 368 x 152	28	35	300	XL64173	43-18481	<b>24,20</b>	48	<b>21,10</b>
	220	fond et parois ajourés	568 x 368 x 202	38	35	300	XL64223	43-18487	<b>26,80</b>	36	<b>23,60</b>
	270	fond et parois ajourés	568 x 368 x 252	49	35	300	XL64273	43-18493	<b>28,70</b>	28	<b>25,70</b>
	320	fond et parois ajourés	568 x 368 x 302	59	35	300	XL64323	43-18499	<b>30,90</b>	36	<b>27,90</b>
	420	fond et parois ajourés	568 x 368 x 402	79	35	300	XL64423	43-18505	<b>42,70</b>	16	<b>36,40</b>



## Avec couvercle double rabat intégré

Dim. fond L x l mm	Hauteur mm	Description	Dimensions int. L x l x H mm	Volume litres	Capacité de charge kg	Capacité de gerbage kg	Type de bac	Réf.	Prix/ pièce	Pièces/ palette	Prix/pièce palette complète
400 x 300	188	fond et parois ajourés	368 x 268 x 152	14	35	250	XLD43173	43-18518	<b>30,10</b>	88	<b>27,20</b>
	238	fond et parois ajourés	368 x 268 x 202	19	35	250	XLD43223	43-18524	<b>31,90</b>	64	<b>28,70</b>
	288	fond et parois ajourés	368 x 268 x 252	23	35	250	XLD43273	43-18530	<b>32,90</b>	56	<b>29,60</b>
600 x 400	188	fond et parois ajourés	568 x 368 x 152	29	35	300	XLD64173	43-18484	<b>43,80</b>	44	<b>39,20</b>
	238	fond et parois ajourés	568 x 368 x 202	40	35	300	XLD64223	43-18490	<b>46,60</b>	32	<b>42,00</b>
	288	fond et parois ajourés	568 x 368 x 252	50	35	300	XLD64273	43-18496	<b>48,70</b>	28	<b>43,60</b>
	338	fond et parois ajourés	568 x 368 x 302	60	35	300	XLD64323	43-18502	<b>50,50</b>	24	<b>45,80</b>
	438	fond et parois ajourés	568 x 368 x 402	81	35	300	XLD64423	43-18508	<b>62,50</b>	16	<b>56,00</b>

### Bacs gerbables norme Europe, série XL, à fond nervuré RX

Grande rigidité grâce aux coins renforcés et au nervurage du fond – le bac idéal pour magasins automatisés.

- Utilisation silencieuse sur convoyeurs grâce au nervurage en diagonale sur la face extérieure du fond
- Très grand volume intérieur
- Poignées ouvertes ergonomiques (sauf bacs avec hauteur de 120 mm aux dimensions de base de 200 x 150 mm, 300 x 200 mm, 400 x 300 mm et 600 x 400 mm)
- En option : poignées „Softtouch“
- Convient pour le stockage automatisé de petites pièces
- En option avec perforations pour l'évacuation de l'eau dans le fond
- Coloris bleu



red dot

BACS GERBABLES NORME EUROPE

#### BITO-Plus

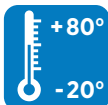

#### i BITO vous informe

\*Toutes les valeurs s'appliquent à une température ambiante de 23 °C, au stockage en longueur et aux charges uniformément réparties. Également pour le stockage automatisé de petites pièces. Utilisation silencieuse sur convoyeurs grâce au nervurage en diagonale sur la face extérieure du fond.

➔ Vous trouverez les accessoires correspondants à partir de la page 60

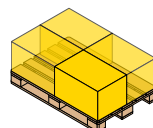

600 x 400 mm



Dim. fond L x l	Hauteur	Dimensions int. L x l x H	Volume	Capacité de charge	Capacité de gerbage	Type de bac	Réf.	Prix/pièce	Pièces/palette	Prix/pièce palette complète
mm	mm	mm	litres	kg	kg					
600 x 400	120	568 x 368 x 102	18	50	300	XL64121RX	43-30204	29,10	72	26,00
	170	568 x 368 x 152	28	50	300	XL64171RX	43-30205	30,80	48	27,70
	220	568 x 368 x 202	38	50	300	XL64221RX	43-30206	33,30	36	29,80
	270	568 x 368 x 252	49	50	300	XL64271RX	43-30207	35,40	28	31,90
	320	568 x 368 x 302	60	50	300	XL64321RX	43-30208	37,00	36	33,40
	420	568 x 368 x 402	79	50	300	XL64421RX	43-22584	49,40	16	44,60

#### Avec couvercle double rabat intégré

Dim. fond L x l	Hauteur	Dimensions int. L x l x H	Volume	Capacité de charge	Capacité de gerbage	Type de bac	Réf.	Prix/pièce	Pièces/palette	Prix/pièce palette complète
mm	mm	mm	litres	kg	kg					
600 x 400	138	568 x 368 x 102	18	50	300	XLD64121RX	43-30267	49,10	60	44,20
	188	568 x 368 x 152	28	50	300	XLD64171RX	43-30268	50,50	44	45,60
	238	568 x 368 x 202	38	50	300	XLD64221RX	43-30269	53,00	32	48,10
	288	568 x 368 x 252	49	50	300	XLD64271RX	43-30270	55,00	28	49,70
	338	568 x 368 x 302	69	50	300	XLD64321RX	43-30271	57,00	24	51,50
	438	568 x 368 x 402	79	50	300	XLD64421RX	43-30272	69,00	16	62,50

## Bacs gerbables norme Europe, série XL, à fond double

Variante pour charges lourdes, idéale pour le stockage automatique.

- Extrêmement silencieux sur tous types de convoyeurs
- Fond extérieur lisse pour plus de propreté
- Très grand volume intérieur
- Poignées ouvertes ergonomiques (sauf bacs avec hauteur de 120 mm aux dimensions de base de 200 x 150 mm, 300 x 200 mm, 400 x 300 mm et 600 x 400 mm)
- En option : poignées „Softtouch“
- Tous les bacs peuvent être compartimentés selon vos besoins
- Convient pour le stockage automatisé de petites pièces
- En option avec perforations pour l'évacuation de l'eau dans le fond
- Coloris bleu

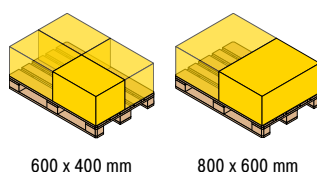

**BITO-Plus**

BITO Quality  
5 years

+60°  
-20°

50 kg  
< 2 mm Flexion du fond\*

05  
PP

D'autres coloris au choix à partir de 200 bacs du même modèle!

**i BITO vous informe**

**Capacité de charge en magasin automatisé : flexion du fond < 5 mm**  
 Capacité de charge selon EN13117 : 3% max. sur la diagonale du bac  
 \*Toutes les valeurs s'appliquent à une température ambiante de 23 °C, au stockage en longueur et aux charges uniformément réparties.

Dim. fond L x l	Hauteur	Dimensions int. L x l x H	Volume	Capacité de charge AKL	Capacité de charge EN13117	Capacité de gerbage	Type de bac	Réf.	Prix/pièce	Pièces/palette	Prix/pièce palette complète
mm	mm	mm	litres	kg	kg	kg					
600 x 400	120	568 x 368 x 102	19	50	100	300	XL64121D	43-19029	<b>46,10</b>	72	<b>41,70</b>
	170	568 x 368 x 152	29	50	100	300	XL64171D	43-19030	<b>47,80</b>	48	<b>42,90</b>
	220	568 x 368 x 202	40	50	100	300	XL64221D	43-19031	<b>50,00</b>	36	<b>45,40</b>
	270	568 x 368 x 252	50	50	100	300	XL64271D	43-19032	<b>52,50</b>	28	<b>47,30</b>
	320	568 x 368 x 302	60	50	100	300	XL64321D	43-18707	<b>54,00</b>	36	<b>48,90</b>
	420	568 x 368 x 402	81	50	100	300	XL64421D	43-19033	<b>66,00</b>	16	<b>59,50</b>
800 x 600	120	762 x 562 x 101	36	80	200	800	XL86121D	43-22588	<b>81,50</b>	40	<b>72,50</b>
	220	762 x 562 x 201	79	80	200	800	XL86221D	43-22597	<b>87,50</b>	20	<b>77,00</b>
	320	762 x 562 x 301	121	80	200	800	XL86321D	43-20261	<b>94,50</b>	14	<b>84,50</b>
	420	762 x 562 x 401	164	80	200	800	XL86421D	43-22559	<b>101,00</b>	14	<b>92,00</b>
	520	762 x 562 x 501	206	80	200	800	XL86521D	43-22574	<b>122,00</b>	12	<b>109,00</b>

### Avec couvercle double rabat intégré

Dim. fond L x l	Hauteur	Dimensions int. L x l x H	Volume	Capacité de charge AKL	Capacité de charge EN13117	Capacité de gerbage	Type de bac	Réf.	Prix/pièce	Pièces/palette	Prix/pièce palette complète
mm	mm	mm	litres	kg	kg	kg					
600 x 400	138	568 x 368 x 102	19	50	100	300	XLD64121D	43-14300	<b>66,00</b>	60	<b>59,00</b>
	188	568 x 368 x 152	29	50	100	300	XLD64171D	43-14302	<b>67,50</b>	44	<b>61,00</b>
	238	568 x 368 x 202	40	50	100	300	XLD64221D	43-14304	<b>70,00</b>	32	<b>63,50</b>
	288	568 x 368 x 252	50	50	100	300	XLD64271D	43-14306	<b>71,50</b>	28	<b>65,50</b>
	338	568 x 368 x 302	60	50	100	300	XLD64321D	43-14308	<b>73,50</b>	24	<b>67,00</b>
	438	568 x 368 x 402	81	50	100	300	XLD64421D	43-14310	<b>87,50</b>	16	<b>77,00</b>
800 x 600	138	762 x 562 x 101	36	80	200	800	XLD86121D	43-22591	<b>130,00</b>	28	<b>113,00</b>
	238	762 x 562 x 201	79	80	200	800	XLD86221D	43-22602	<b>134,00</b>	14	<b>118,00</b>
	338	762 x 562 x 301	121	80	200	800	XLD86321D	43-20265	<b>140,00</b>	12	<b>128,00</b>
	438	762 x 562 x 401	164	80	200	800	XLD86421D	43-22565	<b>146,00</b>	8	<b>134,00</b>
	538	762 x 562 x 501	206	80	200	800	XLD86521D	43-22581	<b>166,00</b>	8	<b>151,00</b>

### Système de compartimentage, série UK

Montage facile en trois étapes.

- **Compartimentage des bacs selon vos besoins**
- **Démontable à tout moment**
- **Chaque diviseur (10 mm d'épaisseur) est fourni avec 2 capuchons aux côtés**
- **Les capuchons des séparateurs peuvent être vissés ou rivetés sur demande**
- **Hauteurs livrables : 80, 130, 180, 230 mm, autres hauteurs sur demande**
- **Prix et délai de livraison sur demande !**



#### **i** BITO vous informe

Montage simple en trois étapes :

**Étape 1 :** Les capuchons ont de petits embouts qui s'emboîtent dans les perçages du bac. Ceux-ci peuvent être effectués à l'usine ou ultérieurement.

**Étape 2 :** Mettre le séparateur dans les perçages dans la paroi du bac.

**Étape 3 :** Emboîter le séparateur dans la deuxième paroi du bac – terminé !  
Des ressorts dans les capuchons assurent la bonne fixation du séparateur et empêchent qu'il ne glisse hors des perçages.

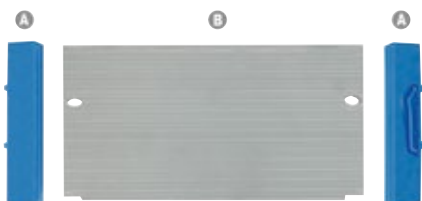

A: Capuchons  
B: Séparateur, épaisseur 10 mm

### Séparateurs emboîtables

Compartimentez vos bacs en fonction des produits à stocker !

- **En PP-RE noir**
- **Les séparateurs emboîtables sont livrés dans des dimensions standard**
- **Peuvent être découpés à la longueur souhaitée avec une scie à bois ou à métaux (fourniture sur mesure moyennant supplément)**

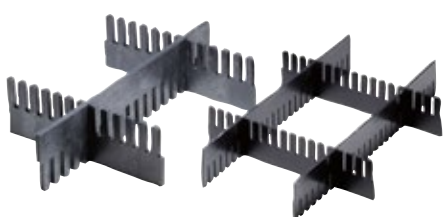

**Pour bacs gerbables norme Europe, séries BN et XL et pour bacs pour petit matériel, série KLT**

Longueur	Hauteur	Épaisseur de matériel	Type de produit	Pcs/lot	Réf.	Prix/lot
mm	mm	mm				
950	55	10	SSU55/11	10	43-18419	<b>84,50</b>
	120	10	SSU120/11	10	43-18420	<b>91,00</b>
1150	50	5	SSU50/5	10	43-18417	<b>59,00</b>
	80	5	SSU80/5	10	43-18418	<b>66,00</b>
	180	5	SSU180/5	10	7-15509	<b>104,00</b>

## Bacs de compartimentage

### série EK

Stockez plusieurs références dans un même bac.

- **Compartimentage facile et précis**
- **Les bacs sont faciles à mettre en place grâce à la solution de préhension optimisée**
- **Compartimentables et gerbables**



### BITO-Plus



### Série EK, pour bacs gerbables norme Europe, série XL

Pour bacs des dim. L x l <i>mm</i>	Format	Dim. ext. L x l x H <i>mm</i>	Volume <i>litres</i>	Type de bac	Coloris	Pcs/lot	Réf.	Prix/lot
	1/4	178 x 129 x 90	1,7	EK17129XL	noir	32	43-20001	<b>145,00</b>
	1/2 en largeur	258 x 178 x 90	3,5	EK25179XL	noir	16	43-20005	<b>104,00</b>
	1/8	178 x 139 x 90	1,8	EK17139XL	noir	32	43-19999	<b>145,00</b>
	1/4	277 x 178 x 90	3,7	EK27179XL	noir	16	43-20003	<b>104,00</b>
	1/2 en largeur	358 x 277 x 90	7,6	EK35279XL	noir	8	43-20007	<b>90,50</b>
	1/2 en longueur	557 x 178 x 90	7,6	EK55179XL	noir	8	43-19998	<b>90,00</b>

### Accessoires



**A** Séparateurs transversaux



**B** Séparateurs longitudinaux



**C** Couvertres anti-poussière

Pos.	Description	Adapté pour bacs du type	Type de produit	Pcs/lot	Réf.	Prix/lot	
<b>A</b>	Séparateurs transversaux	permettent de créer des compartiments supplémentaires	EK17129KLT, EK17129XL, EK17139XL, EK25179XL, EK26179KLT, EK27179XL, EK53179KLT, EK55179XL	QT179	10	9-16502	<b>15,70</b>
			EK35279XL	QT279	10	9-16755	<b>17,70</b>
<b>B</b>	Séparateurs longitudinaux		EK25169KLT, EK25179XL	LT2519	10	9-16772	<b>sur demande</b>
			EK27179XL	LT2719	10	43-16774	<b>sur demande</b>
			EK35269KLT, EK35279XL	LT3529	10	9-16775	<b>sur demande</b>
			EK55179XL	LT5519	10	43-16777	<b>sur demande</b>
<b>C</b>	Couvertres anti-poussière	protection contre la poussière ou la salissure du contenu, l'excellente capacité d'empilage s'applique également aux bacs à couvercle	EK17129KLT, EK17129XL	SD1712	10	9-16870	<b>sur demande</b>
			EK17139XL	SD1713	10	43-16871	<b>sur demande</b>
			EK25179XL	SD2517	10	43-16880	<b>sur demande</b>
			EK17139XL	SD2717	10	43-16878	<b>sur demande</b>
			EK35279XL	SD3527	10	43-16876	<b>sur demande</b>
EK55179XL	SD5517	10	43-16874	<b>sur demande</b>			

### Bacs de compartimentage

#### série EEK

Stockez plusieurs références dans un même bac.

- **Compartimentage facile et précis**
- **Avec poignées visant à l'intérieur**

#### BITO-Plus



#### Série EEK, pour bacs gerbables norme Europe, série XL

Pour bacs des dim. L x l		Format	Dim. ext. L x l x H	Volume	Type de bac	Coloris	Pcs/lot	Réf.	Prix/lot
		mm	mm	litres					
1/4 EEK171214XL	1/4 EEK171214XL	400 x 300	179 x 129 x 140	2,5	EEK171214XL	noir	20	43-51063	62,50
	1/4 EEK171214XL								
1/8 EEK17138XL EEK1738XL 1/8 EEK17138XL EEK1738XL 1/4 EEK27178XL EEK27113XL 1/2 lings EEK55178XL EEK55113XL	1/2 quer EEK35213XL EEK35278XL	600 x 400	178 x 138 x 85	1,7	EEK17138XL	noir	32	43-31322	96,50
			179 x 138 x 133	2,8	EEK17113XL	noir	16	43-22687	70,00
			279 x 179 x 85	3,6	EEK27178XL	noir	16	43-22540	72,50
			277 x 178 x 133	6,0	EEK27113XL	noir	8	43-22686	42,90
			358 x 277 x 85	7,4	EEK35278XL	noir	8	43-31324	52,00
			358 x 277 x 133	11,0	EEK35213XL	noir	4	43-22685	28,60
			558 x 179 x 85	7,4	EEK55178XL	noir	8	43-22537	54,50
			557 x 178 x 133	11,7	EEK55113XL	noir	4	43-31325	32,90

### Solution spéciale : portes-pièces

Tout en accès direct !

- **À partir de 500 pièces, nous réalisons une garniture en polystyrène (PS)**
- **Faibles coûts d'outillage grâce à un système d'outils flexible**
- **Épaisseur de matériel de 2 - 5 mm ; hauteurs en fonction de l'épaisseur de matériel jusqu'à 120 mm**
- **Prix et délai de livraison sur consultation**
- **Contours conformes à votre pièce**
- **Disponible en divers coloris et modèles ESD dissipatifs**

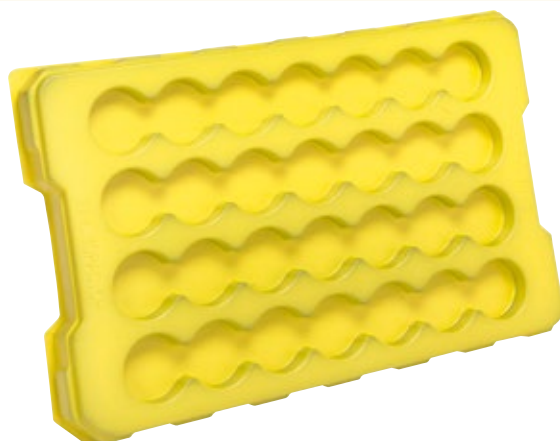

Pour bacs XL  
aux dimensions de 400 x 300 mm et 600 x 400 mm



Pour bacs KLT  
aux dimensions de 400 x 300 mm et 600 x 400 mm

## Accessoires



**A** Couvertres indépendants



**B** Couvertre coiffant



**C** Scellés de sécurité



**D** Scellés de sécurité

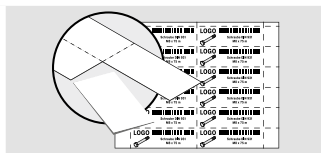

**E** Feuilles d'étiquettes



**F** Protège-étiquettes



**G** Plateaux roulants



**H** Plateaux roulants



**I** Coiffes pour conteneurs palettisés



**J** Kit de semelles



**K** Obturateurs pour poignées ouvertes

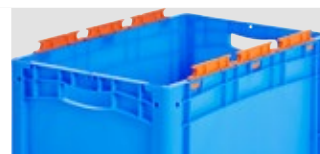

**L** Côtés avec encoches porte-sacs

Pos.	Description	Coloris	Dimensions mm	Type de produit	Pcs/lot	Réf.	Prix/lot	
<b>A</b>	Couvertres indépendants	ferment une pile de bacs ; également utilisables comme couvertres pour bacs individuels, approprié au cerclage automatisé	bleu	1 300 x 1 200	AD32XL	1	43-30392	<b>6,90</b>
			gris	1 300 x 1 200	AD32XL	1	43-C0324-0022	<b>6,10</b>
			rouge	1 300 x 1 200	AD32XL	1	43-30393	<b>6,90</b>
			bleu	1 400 x 1 300	AD43	1	43-20303	<b>9,30</b>
			rouge	1 400 x 1 300	AD43	1	43-20498	<b>9,30</b>
			bleu	1 600 x 1 400	AD64	1	43-20301	<b>15,10</b>
			rouge	1 600 x 1 400	AD64	1	43-20494	<b>15,10</b>
		gris	1 200 x 1 150	AD21	1	43-30209	<b>4,85</b>	
<b>B</b>	Couvertre coiffant	ferment une pile de bacs ; également utilisables comme couvertres pour bacs individuels	gris	1 800 x 1 600	SLS86-46	1	52-30500	<b>33,10</b>
<b>C</b>	Scellés de sécurité	plombages avec languette arrachable, convient à tous les bacs XL/KLT sauf aux bacs de 800 x 600 mm, coloris rouge	rouge		KLTP	500	9-16271	<b>49,90</b>
<b>D</b>		plombage de sécurité à usage unique, convient à tous les bacs MB ainsi que les bacs XL au format 800 x 600 mm, barrière physique sécurisant vos marchandises, il faut 2 plombages par bac, coloris rouge, marquage et couleurs personnalisés sur demande	rouge		MBP2	500	6-15705	<b>49,90</b>
<b>E</b>	Feuilles d'étiquettes	étiquettes preperforées, prêtes pour y imprimer directement vos données, pour imprimantes laser et jet d'encre, feuilles blanches DIN A4 140 g/m <sup>2</sup> , lot de 25 feuilles, coloris blanc	blanc	1 210 x H 74	46-20778	100	46-20778	<b>24,80</b>
<b>F</b>	Protège-étiquettes	protège-étiquettes en PVC avec bord supérieur plié permettant l'insertion facile de l'étiquette, convient à tous les bacs XL/KLT	transparent	1 209 x H 67	KLT-ET1	10	9-20053	<b>21,00</b>
			transparent	1 218 x H 80	KLT-ET2	10	9-20054	<b>23,90</b>
<b>G</b>	Plateaux roulants	avec 4 roues pivotantes, convient pour 1 bac norme Europe de 600 x 400 mm ou pour 2 bacs norme Europe de 400 x 300 mm, cadre en polyamide renforcé de fibre de verre	bleu brillant, RAL 5007	1 620 x 1 420	TR64	1	43-1491	<b>82,00</b>
			bleu brillant, RAL 5007	1 620 x 1 420	TR64G	1	43-21883	<b>89,50</b>
<b>H</b>		avec 2 roues pivotantes et 2 roues fixes, convient aux bacs norme Europe 800 x 600 mm, en polypropylène	bleu brillant, RAL 5007	1 800 x 1 600	RU86.125	1	43-1150	<b>121,00</b>
<b>I</b>	Coiffes pour conteneurs palettisés	pour couvrir des bacs et conteneurs palettisés	noir	1 1220 x 1 820	PAH12.80	1	9-18421	<b>103,00</b>
<b>J</b>	Kit de semelles	montage/démontage faciles, montage ultérieur facile par boulonnage aux bacs à fond double, kit composé de 2 semelles et de 10 boulons	gris		43-20273	1	43-20273	<b>31,00</b>
<b>K</b>	Obturateurs pour poignées ouvertes	adapté aux bacs gerbables norme Europe XL d'une hauteur de 170, 220 et 270 mm sauf aux bacs de 800 x 600 mm, permettent de fermer ultérieurement les poignées ouvertes	gris		GV-XL270	1	43-31450	<b>2,15</b>
		adapté aux bacs gerbables norme Europe XL d'une hauteur de 320 mm et de 420 mm sauf aux bacs de 800 x 600 mm, permettent de fermer ultérieurement les poignées ouvertes	gris		GV-XL320	1	43-31448	<b>2,15</b>
<b>L</b>	Côtés avec encoches porte-sacs	s'emboîte sur les bacs MB, XL et KLT, pratique pour maintenir les sacs ouverts pour un remplissage facile, montage ultérieur possible, amovibles, coloris gris (l'illustration montre un coloris spécial)	gris		MB-BR64D	1	6-31553	<b>2,90</b>

## Bacs gerbables norme Europe, série BN

Le bac classique aux dimensions européennes pour charges lourdes.

- Bac norme Europe extrêmement robuste
- Disponible avec parois pleines ou ajourées
- Tous les bacs sont fournis avec fond standard (plein)
- Très grand volume intérieur
- Poignées ouvertes ergonomiques
- Également avec ouverture de prélèvement
- Coloris bleu



### BITO-Plus

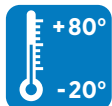

### BITOBOX BN

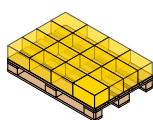

300 x 200 mm

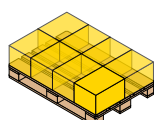

400 x 300 mm

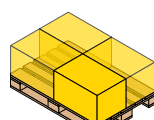

600 x 400 mm

### À parois ajourées

Dim. fond L x l mm	Hauteur mm	Dimensions int. L x l x H mm	VOLUME litres	Capacité de charge kg	Capacité de gerbage kg	Type de bac	Réf.	Prix/pièce	Pièces/palette	Prix/pièce palette complète
400 x 300	153	360 x 260 x 150	14	30	200	BN4312	4-1279	16,10	104	14,30
	215	360 x 260 x 211	20	40	200	BN4322	4-1280	19,30	72	17,20
	265	360 x 260 x 261	24	50	250	BN43262	4-1281	20,80	56	18,70
600 x 400	130	560 x 360 x 126	25	25	400	BN6412	4-1282	23,60	64	21,00
	215	560 x 360 x 211	42	30	400	BN6422	4-1283	31,50	36	28,70
	315	560 x 360 x 311	62	40	400	BN6432	4-1284	34,20	36	30,60
	415	560 x 360 x 411	82	40	400	BN6442	4-1285	41,90	16	37,90

### À parois fermées

Dim. fond L x l mm	Hauteur mm	Dimensions int. L x l x H mm	VOLUME litres	Capacité de charge kg	Capacité de gerbage kg	Type de bac	Réf.	Prix/pièce	Pièces/palette	Prix/pièce palette complète
300 x 200	153	261 x 161 x 150	6	14		BN321	4-1270	13,80	208	12,20
400 x 300	153	360 x 260 x 150	14	30	250	BN4311	4-1271	16,60	104	15,10
	215	360 x 260 x 211	20	50	250	BN4321	4-1272	20,30	72	18,20
	265	360 x 260 x 261	24	50	250	BN43261	4-1273	22,10	56	20,00
600 x 400	78	560 x 360 x 74	15	20	400	BN6407	4-1274	20,30	112	18,50
	130	560 x 360 x 126	25	30	500	BN6411	4-1275	25,20	64	22,30
	215	560 x 360 x 211	42	40	500	BN6421	4-1276	33,40	36	30,10
	315	560 x 360 x 311	62	50	500	BN6431	4-1277	36,50	36	32,90
	415	560 x 360 x 411	82	50	500	BN6441	4-1278	48,60	16	44,50



## Accessoires



**A** Obturateurs pour poignées ouvertes

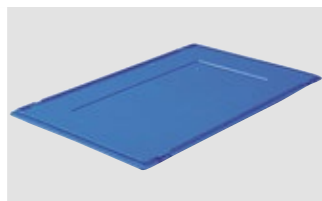

**B** Couvertres encastrables



**C** Charnières fermeture couvercle



**D** Clips porte-documents



**E** Protège-étiquettes



**F** Plateaux roulants

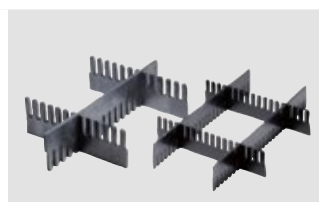

**G** Séparateurs emboîtables

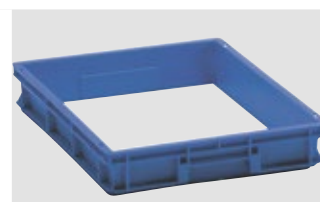

**H** Rehausses



**I** Solution de transport réutilisable pour bacs

Pos.	Description		Epaisseur de matériel mm	Dimensions mm	Adapté pour bacs du type	Type de produit	Pcs/lot	Réf.	Prix/lot
<b>A</b>	Obturateurs pour poignées ouvertes	en plastique bleu, permettent de fermer ultérieurement les poignées	-	-	Bacs gerbables norme Europe, série BN	GV3	50	4-18671	<b>104,00</b>
<b>B</b>	Couvertres encastrables	protection contre la poussière ou la salissure du contenu, l'excellente capacité d'empilage s'applique également aux bacs à couvercle	- -	l 400 x l 300 l 600 x l 400	-	KD430 KD640	1 1	4-1152 4-1153	<b>10,70</b> <b>16,50</b>
<b>C</b>	Charnières fermeture couvercle	fixation simple et rapide du couvercle au bac, en plastique blanc, emboîtable, 2 charnières = couvercle repliable, 4 charnières = couvercle fermé	-	-	-	DSV	100	4-1144	<b>80,50</b>
<b>D</b>	Clips porte-documents	en acier à ressort, fixation par enfichage au bac, idéal pour fixer un grand nombre de documents d'expédition	-	l 80 x l 18	-	SH1	50	4-1492	<b>56,50</b>
<b>E</b>	Protège-étiquettes	montage ultérieur possible, pour étiquettes de 95 mm de large	-	l 110 x H 46	tous les bacs sauf BD4314, BN6407	ET5	10	4-9454	<b>14,80</b>
<b>F</b>	Plateaux roulants	avec 4 roues pivotantes, convient pour 1 bac norme Europe de 600 x 400 mm ou pour 2 bacs norme Europe de 400 x 300 mm, cadre en polyamide renforcé de fibre de verre	-	l 620 x l 420 l 620 x l 420	-	TR64 TR64G	1 1	43-1491 43-21883	<b>82,00</b> <b>89,50</b>
<b>G</b>	Séparateurs emboîtables	en PP-RE noir, les séparateurs emboîtables sont livrés dans des dimensions standard, peuvent être découpés à la longueur souhaitée avec une scie à bois ou à métaux (fourniture sur mesure moyennant supplément)	5 5 5 10 10	l 1150 x H 50 l 1150 x H 80 l 1150 x H 180 l 950 x H 55 l 950 x H 120	- - - - -	SSU50/5 SSU80/5 SSU180/5 SSU55/11 SSU120/11	10 10 10 10 10	43-18417 43-18418 7-15509 43-18419 43-18420	<b>59,00</b> <b>66,00</b> <b>104,00</b> <b>84,50</b> <b>91,00</b>
<b>H</b>	Rehausses	4 pinces de fixation incluses, augmentent la hauteur d'un bac de 68 mm	-	l 600 x l 400 x H 78	-	AR64	1	4-1568	<b>15,10</b>
<b>I</b>	Solution de transport réutilisable pour bacs	peut être manipulé sans transpalette ou chariot élévateur en dimensions standardisées de 800 x 600 mm (1/2 palette norme Europe), Plus de renseignements à la page 124							

## Bacs XLmotion pour systèmes automatisés

### Le bac dédié au stockage automatisé

Le bac BITOBOX XLmotion est une solution sans compromis pour systèmes automatisés, parfaitement adapté aux magasins automatiques à bacs ou à plateaux, à la manutention avec navettes et au convoyage.

La nouvelle conception du double fond assure une excellente rigidité et un déplacement très silencieux sur les systèmes de convoyage.

Des séparateurs, disponibles en option, permettent un compartimentage en longueur et en largeur. Il est possible de réaliser entre 2 et 16 compartiments. Les séparateurs s'enclenchent parfaitement au bac, mais peuvent être enlevés sans effort.

Grâce aux parois verticales, les bacs offrent un très large volume de stockage.

Le fond a été conçu pour garantir un convoyage très silencieux. Grâce à sa largeur, le fond permet en outre des économies d'acier pour les magasins automatisés. Compte tenu de ces avantages, nous avons décidé de ne pas insister sur la compatibilité de gerbage avec des bacs norme Europe.

Sur demande, il est possible d'adapter les parois et les coins du bac aux demandes du client. Cette option est soumise à des quantités minimum de commande. Le bac XLmotion est compatible avec tous les systèmes de manutention automatique standard disponibles sur le marché.

**BITOBOX XLM**



- ① Grande capacité
- ② Trous de fixation pour séparateurs
- ③ Perforations pour l'évacuation de l'eau au fond et/ou aux parois
- ④ Poignées ouvertes ou fermées aux petits côtés
- ⑤ Poignées coquille aux grands côtés
- ⑥ Rainurage adaptable aux demandes du système de stockage et de manutention chez le client
- ⑦ Nouvelle conception du fond garantit une manutention pratiquement sans bruit



Scannez ce flashcode :  
**Vidéo produit**  
**BITOBOX XLmotion**  
[www.bitto.com/vid-xlmotionaudio-de](http://www.bitto.com/vid-xlmotionaudio-de)

## Caractéristiques et équipements



La nouvelle conception du double fond assure une excellente rigidité et un déplacement très silencieux sur les systèmes de convoyage.



Le niveau sonore dans votre entrepôt sera considérablement réduit.

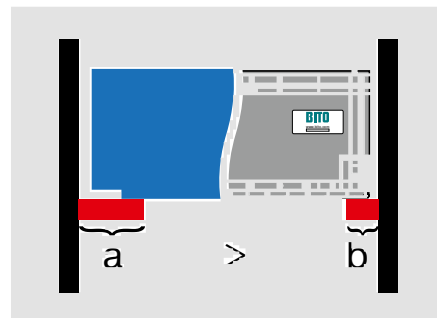

Un fond plus large que celui des bacs gerbables norme Europe (389 au lieu de 363 mm) permet des économies d'acier pour les magasins automatisés.



Des séparateurs peu coûteux, peu encombrants, très stables sont disponibles pour tous les bacs XLmotion.

1/2		1/3		1/4	
1/4		1/6		1/8	
1/8		1/12		1/16	

En option : diviseurs pour créer 2 à 16 compartiments, bonne tenue, facile à mettre et à enlever.



### Bacs XLmotion pour systèmes automatisés

Le bac dédié au stockage automatisé

- **Convoyage très silencieux**
- **Plusieurs possibilités de subdivision**
- **Grand volume**
- **Réduit le besoin en acier pour les profilés angulaires lors de la construction de magasins automatisés**
- **Perçages pour le positionnement des séparateurs selon vos besoins à partir d'une quantité minimum de commande**



**BITO-Plus**



D'autres coloris au choix à partir de 500 bacs du même modèle !

Dim. fond L x l mm	Hauteur mm	Dimensions int. L x l x H mm	Largeur base mm	Largeur surface non-nervurée mm	Volume litres	Capacité de charge kg	Capacité de gerbage kg	Réf.	Prix/pièce
599 x 399	120	569 x 369 x 100	389	min. 100	20,9	50	250	55-31534	sur demande
	170	569 x 369 x 150	389	min. 100	31,4	50	250	55-31533	sur demande
	220	569 x 369 x 200	389	min. 100	41,9	50	250	55-31397	sur demande
	270	569 x 369 x 253	389	min. 100	53,0	50	250	55-31377	sur demande
	320	569 x 369 x 300	389	min. 100	62,9	50	250	55-31398	sur demande
	420	569 x 369 x 400	389	min. 100	83,0	50	250	55-51094	sur demande
650 x 450	270	620 x 420 x 250	415	min. 100	60,0	50	250	55-51365	sur demande
	320	620 x 420 x 300	415	min. 100	78,0	50	250	55-51110	sur demande
	400	620 x 420 x 380	415	min. 100	99,0	50	250	55-51146	sur demande

## Bacs de compartimentage

série EEK, pour bacs XLmotion

- Idéal pour stocker différents produits dans un même bac
- Subdivision optimale des bacs XLmotion de 600 x 400 mm
- Avec 2 champs pour étiquettes de code à barres
- En option avec perforations pour l'évacuation de l'eau dans la base
- En polypropylène recyclé provenant des bacs BITO



### Série EEK, pour bacs XLmotion

Pour bacs des dim. L x l mm	Format	Dim. ext. L x l x H mm	Volume litres	Type de bac	Coloris	Réf.	Prix/pièce
600 x 400	1/4	283 x 183 x 140	5,8	EEK281814XLM	noir	55-51066	sur demande
	1/2 en largeur	367 x 283 x 140	12,0	EEK362814XLM	noir	55-51067	sur demande
	1/2 en longueur	567 x 183 x 140	11,9	EEK561814XLM	noir	55-51068	sur demande



## Bacs pour petit matériel, série KLT

## Idéal pour magasins automatisés.

Leur atout, c'est la solidité...

La gamme de bacs KLT de BITO s'adapte idéalement aux exigences d'un entrepôt moderne. Avec leurs coins robustes et les trois variantes de fond, ils se prêtent au stockage de charges lourdes. Les variantes à fond nervuré et à fond double, extrêmement résistantes à la flexion, permettent de respecter les tolérances minimales requises pour le stockage automatique. Cette rigidité est la condition essentielle pour une manutention par transtockeur sans dérangement ni perte de place dans les magasins automatisés.

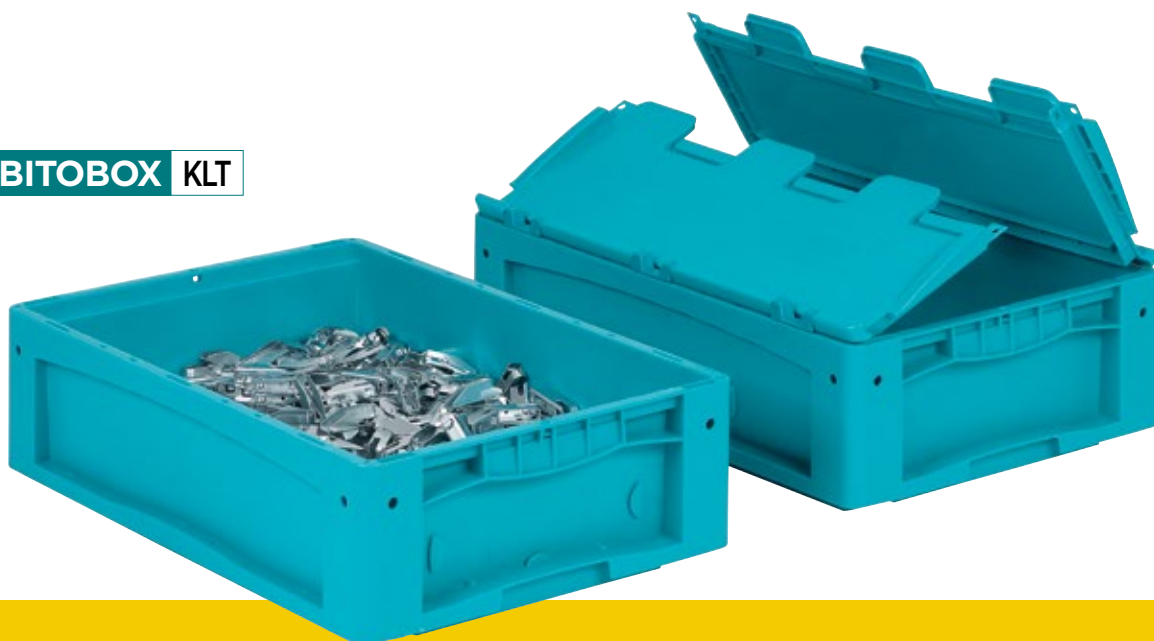
**BITOBOX KLT**

- 1 Ouverture pour emboîter les charnières du couvercle.
- 2 Perforation pour l'évacuation de l'eau.
- 3 Perforation pour plombages de sécurité ou de colliers de câblage.
- 4 Point d'insertion pour appareils de levage.
- 5 Couvercle intégré double rabat.
- 6 Poignée ergonomique.
- 7 Rainure de traction pour transstockeur automatique.
- 8 Emplacement pour transpondeur optionnel.
- 9 Point d'enregistrement de la position de stockage.
- 10 Emplacement pour étiquettes et pochettes de documents.
- 11 Perçages pour le centrage du bac.
- 12 Surface pour convoyeurs à bande.
- 13 Surface pour le marquage par tampographie, transfert à chaud ou moulage par injection.

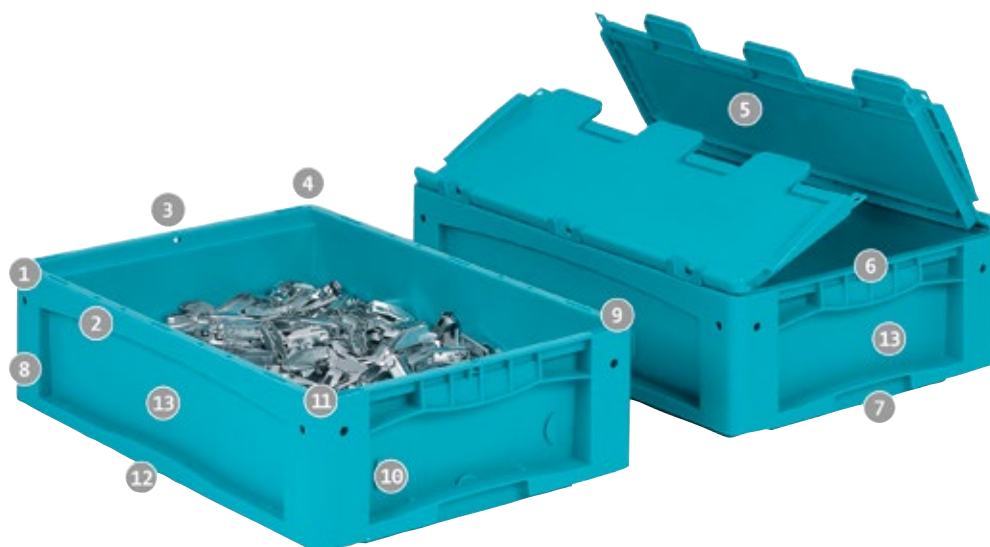

**i BITO vous informe**

Configurez vos couleurs et logos en ligne !

## Convient pour ...



### Manutention automatisée

Fonctionnement optimal sur tous les systèmes de convoyage tels que sur les pistes à rouleaux, rails à galets, convoyeurs à bande et à chaîne ainsi que sur bandes transporteuses, etc.



### Stockage/préparation de commandes

Bac de préparation et de stockage pour des magasins desservis manuellement et automatiquement. Parfaitement adapté pour les rayonnages dynamiques colis et les magasins automatiques à bacs.



### Transport

Meilleure utilisation de la cale de cargaison grâce à l'adaptation des dimensions des bacs aux palettes normalisées. Grande stabilité au gerbage jusqu'à 500 kg – sans et avec couvercle.



### Bonne prise en main

Grâce aux poignées ergonomiques, ce bac peut être facilement levé et porté, même complètement rempli.

## Variantes de fonds



### Fond standard

Flexion du fond 3% maxi en diagonale pour charges nominales entre 30 - 50 kg (en fonction des dimensions du bac). Toutes les données présupposent des charges uniformément réparties, une température ambiante de 23 °C et l'entreposage en longueur au magasin automatique.



### Fond nervuré

Flexion maximale du fond  $\leq 1$  mm à 50 kg. Toutes les données présupposent des charges uniformément réparties, une température ambiante de 23 °C et l'entreposage en longueur au magasin automatique.



### Fond double

Flexion maximale du fond  $\leq 1$  mm à 75 kg. Toutes les données présupposent des charges uniformément réparties, une température ambiante de 23 °C et l'entreposage en longueur au magasin automatique.

## Stabilité au gerbage



### Excellente stabilité au gerbage

Compatible avec tous les bacs gerbables sur le marché et les bacs VDA d'autres fabricants. Les bacs peuvent être gerbés avec ou sans couvercle.

### Bacs pour petit matériel, série KLT

Le bac polyvalent.

- Utilisation du volume à 100% grâce aux parois fermées et poignées coquilles
- Excellente stabilité au gerbage - sans ou avec couvercle
- Idéal pour le convoyage, le stockage, la préparation de commandes, le transport et la manutention manuelle
- Les poignées ergonomiques assurent une manipulation confortable
- Nez de fixation pour porte-étiquettes et porte-documents
- Coloris turquoise



#### BITO-Plus

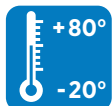

➔ Vous trouverez les étiquettes prédécoupées pour y imprimer vos données à la page 283

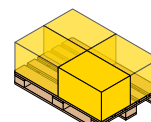
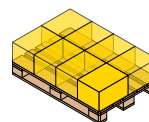

400 x 300 mm

600 x 400 mm



Dim. fond L x l	Hauteur	Dimensions int. L x l x H	Volume	Capacité de charge	Capacité de gerbage	Type de bac	Réf.	Prix/pièce	Pièces/palette	Prix/pièce palette complète
mm	mm	mm	litres	kg	kg					
400 x 300	120	341 x 268 x 116	8,9	25*	300	KLT43120	9-18464	16,50	144	14,60
	170	341 x 268 x 166	13	25*	300	KLT43170	9-18470	17,80	96	15,80
	220	341 x 268 x 216	17	50	300	KLT43220	9-16794	18,60	72	16,50
	270	341 x 268 x 266	22	50	300	KLT43270	9-16801	20,70	56	18,60
600 x 400	120	541 x 368 x 116	19	30	500	KLT64120	9-16096	26,00	72	22,60
	170	541 x 368 x 166	29	30	500	KLT64170	9-16805	28,10	48	24,70
	220	541 x 368 x 216	39	40	500	KLT64220	9-16273	30,30	36	27,10
	270	541 x 368 x 266	48	50	500	KLT64270	9-16809	32,60	28	29,30
	320	541 x 368 x 319	58	50	500	KLT64320	9-16813	34,90	36	31,40
	420	541 x 368 x 416	78	50	500	KLT64420	9-16817	46,70	16	42,90





**i** BITO vous informe

Configurez vos couleurs et logos en ligne !



### Avec couvercle monté sur charnières à l'arrière et clips de fermeture à l'avant

Dim. fond L x l	Hauteur	Dimensions int. L x l x H	Volume	Capacité de charge	Capacité de gerbage	Type de bac	Réf.	Prix/pièce	
mm	mm	mm	litres	kg	kg				
400 x 300	138	341 x 268 x 116	8,90	25	300	KLT43120ASDV	9-22248		<b>28,20</b>
	188	341 x 268 x 166	13,50	25	300	KLT43170ASDV	9-22249		<b>29,30</b>
	238	341 x 268 x 216	17,80	50	300	KLT43220ASDV	9-22250		<b>30,10</b>
	288	341 x 268 x 266	22,20	50	300	KLT43270ASDV	9-22251		<b>32,10</b>
600 x 400	138	541 x 368 x 116	19,60	30	500	KLT64120ASDV	9-22243		<b>43,80</b>
	188	541 x 368 x 166	29,30	30	500	KLT64170ASDV	9-22244		<b>46,00</b>
	238	541 x 368 x 216	39,00	40	500	KLT64220ASDV	9-22245		<b>48,40</b>
	288	541 x 368 x 266	48,80	50	500	KLT64270ASDV	9-22242		<b>50,50</b>
	338	541 x 368 x 316	58,50	50	500	KLT64320ASDV	9-22246		<b>52,50</b>
	438	541 x 368 x 416	78,00	50	500	KLT64420ASDV	9-22247		<b>65,50</b>



### Avec couvercle double rabat intégré

Dim. fond L x l	Hauteur	Dimensions int. L x l x H	Volume	Capacité de charge	Capacité de gerbage	Type de bac	Réf.	Prix/pièce	Pièces/palette	Prix/pièce palette complète
mm	mm	mm	litres	kg	kg					
400 x 300	138	341 x 268 x 116	8,9	25*	300	KLTD43120	9-18467	<b>32,50</b>	128	<b>29,20</b>
	188	341 x 268 x 166	13	25*	300	KLTD43170	9-18473	<b>33,60</b>	88	<b>30,30</b>
	238	341 x 268 x 216	17	50	300	KLTD43220	9-16796	<b>34,40</b>	64	<b>31,00</b>
	288	341 x 268 x 266	22	50	300	KLTD43270	9-16803	<b>36,40</b>	56	<b>32,90</b>
600 x 400	138	541 x 368 x 116	19	30	500	KLTD64120	9-18098	<b>46,00</b>	64	<b>41,60</b>
	188	541 x 368 x 166	29	30	500	KLTD64170	9-16807	<b>48,30</b>	44	<b>43,20</b>
	238	541 x 368 x 216	39	40	500	KLTD64220	9-16275	<b>50,00</b>	32	<b>45,40</b>
	288	541 x 368 x 266	48	50	500	KLTD64270	9-16811	<b>52,50</b>	28	<b>47,50</b>
	338	541 x 368 x 316	58	50	500	KLTD64320	9-16815	<b>55,00</b>	20	<b>49,40</b>
	438	541 x 368 x 416	78	50	500	KLTD64420	9-16819	<b>67,00</b>	16	<b>59,50</b>

### Bacs pour petit matériel KLT à fond nervuré

Rigidité excellente pour le magasin automatisé.

- Le fond nervuré supporte jusqu'à 50 kg avec une flexion minimale du fond\*
- Idéal pour le stockage automatisé de petites pièces
- Idéal pour le convoyage, le stockage, la préparation de commandes, le transport et la manutention manuelle



#### BITO-Plus

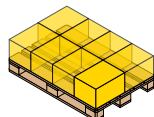
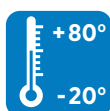

400 x 300 mm

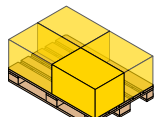

600 x 400 mm

#### i BITO vous informe

\*Toutes les valeurs s'appliquent à une température ambiante de 23 °C, au stockage en longueur et aux charges uniformément réparties.



Dim. fond L x l	Hauteur	Dimensions int. L x l x H	Volume	Capacité de charge	Capacité de gerbage	Type de bac	Réf.	Prix/pièce	Pièces/palette	Prix/pièce palette complète
mm	mm	mm	litres	kg	kg					
400 x 300	220	341 x 268 x 200	16	50	300	KLT43220R	9-16795	20,30	72	18,10
	270	341 x 268 x 250	20	50	300	KLT43270R	9-16802	22,10	56	20,00
600 x 400	120	541 x 368 x 100	16	50	500	KLT64120R	9-18097	29,10	72	25,70
	170	541 x 368 x 150	26	50	500	KLT64170R	9-16806	31,50	48	28,20
	220	541 x 368 x 200	36	50	500	KLT64220R	9-16274	33,60	36	29,80
	270	541 x 368 x 250	45	50	500	KLT64270R	9-16810	35,70	28	32,00
	320	541 x 368 x 300	55	50	500	KLT64320R	9-16814	37,90	36	34,30
	420	541 x 368 x 400	74	50	500	KLT64420R	9-16818	50,00	16	46,10



#### Avec couvercle double rabat intégré

Dim. fond L x l	Hauteur	Dimensions int. L x l x H	Volume	Capacité de charge	Capacité de gerbage	Type de bac	Réf.	Prix/pièce	Pièces/palette	Prix/pièce palette complète
mm	mm	mm	litres	kg	kg					
400 x 300	238	341 x 268 x 200	16	50	300	KLTD43220R	9-16800	35,80	64	32,40
	288	341 x 268 x 250	20	50	300	KLTD43270R	9-16804	38,10	56	34,20
600 x 400	138	541 x 368 x 100	16	50	500	KLTD64120R	9-18099	49,60	64	44,60
	188	541 x 368 x 150	26	50	500	KLTD64170R	9-16808	52,00	44	46,60
	238	541 x 368 x 200	36	50	500	KLTD64220R	9-16276	54,00	32	48,70
	288	541 x 368 x 250	45	50	500	KLTD64270R	9-16812	56,00	28	50,50
	338	541 x 368 x 300	55	50	500	KLTD64320R	9-16816	58,00	20	52,50
	438	541 x 368 x 400	74	50	500	KLTD64420R	9-16820	70,00	16	64,00

## Bacs pour petit matériel KLT à fond double

Idéal pour le stockage automatique.

- Le double fond supporte jusqu'à 75 kg tout en présentant une faible flexion\*
- Idéal pour le convoyage, le stockage, la préparation de commandes, le transport et la manutention manuelle
- Coloris turquoise



**BITO-Plus**

BITO Quality  
5 years

05  
PP

D'autres coloris au choix à partir de 200 bacs du même modèle!

+60°  
-20°

75 kg  
< 2 mm Flexion du fond\*

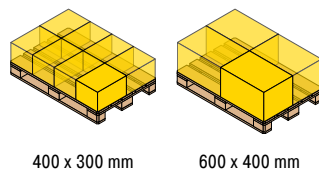

**i BITO vous informe**

\*Toutes les valeurs s'appliquent à une température ambiante de 23 °C, au stockage en longueur et aux charges uniformément réparties.



Dim. fond L x l	Hauteur	Dimensions int. L x l x H	Volume	Capacité de charge	Capacité de gerbage	Type de bac	Réf.	Prix/pièce	Pièces/palette	Prix/pièce palette complète
mm	mm	mm	litres	kg	kg					
400 x 300	220	341 x 268 x 200	16	75	300	KLT43220D	9-17504	<b>28,80</b>	72	<b>25,70</b>
	270	341 x 268 x 250	20	75	300	KLT43270D	9-17506	<b>31,30</b>	56	<b>28,20</b>
600 x 400	120	541 x 368 x 100	16	75	500	KLT64120D	9-18100	<b>38,70</b>	72	<b>34,20</b>
	170	541 x 368 x 150	26	75	500	KLT64170D	9-17508	<b>41,40</b>	48	<b>36,40</b>
	220	541 x 368 x 200	36	75	500	KLT64220D	9-17517	<b>43,40</b>	32	<b>38,60</b>
	270	541 x 368 x 250	45	75	500	KLT64270D	9-17510	<b>45,90</b>	28	<b>41,50</b>
	320	541 x 368 x 300	55	75	500	KLT64320D	9-17512	<b>48,20</b>	36	<b>43,20</b>
	420	541 x 368 x 400	74	75	500	KLT64420D	9-17514	<b>59,50</b>	16	<b>55,50</b>



### Avec couvercle double rabat intégré

Dim. fond L x l	Hauteur	Dimensions int. L x l x H	Volume	Capacité de charge	Capacité de gerbage	Type de bac	Réf.	Prix/pièce	Pièces/palette	Prix/pièce palette complète
mm	mm	mm	litres	kg	kg					
400 x 300	238	341 x 268 x 200	16	75	300	KLTD43220D	9-17505	<b>44,80</b>	64	<b>40,20</b>
	288	341 x 268 x 250	20	75	300	KLTD43270D	9-17507	<b>47,00</b>	56	<b>42,30</b>
600 x 400	138	541 x 368 x 100	16	75	500	KLTD64120D	9-18101	<b>59,00</b>	64	<b>53,50</b>
	188	541 x 368 x 150	26	75	500	KLTD64170D	9-17509	<b>62,50</b>	44	<b>55,50</b>
	238	541 x 368 x 200	36	75	500	KLTD64220D	9-17518	<b>64,00</b>	32	<b>57,50</b>
	288	541 x 368 x 250	45	75	500	KLTD64270D	9-17511	<b>66,00</b>	28	<b>59,00</b>
	338	541 x 368 x 300	55	75	500	KLTD64320D	9-17513	<b>68,50</b>	20	<b>62,50</b>
	438	541 x 368 x 400	74	75	500	KLTD64420D	9-17515	<b>79,50</b>	16	<b>71,50</b>

### Bacs pour petit matériel, série KLT

#### Accessoires

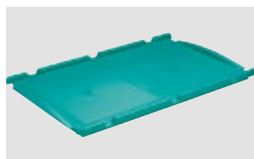

A Couvercles indépendants



B Scellés de sécurité



C Systèmes de fermeture BS



D Coiffes pour conteneurs palettisés

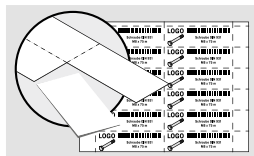

E Feuilles d'étiquettes



F Etiquettes



G Protège-étiquettes



H Pochettes porte-documents

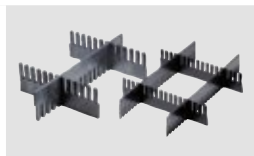

I Séparateurs emboîtables



J Plateaux roulants

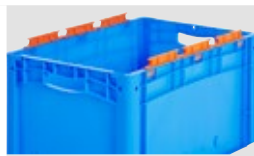

K Côtés avec encoches porte-sacs



L Solution de transport réutilisable pour bacs

Pos.	Description	Coloris	Adapté pour bacs du type	Type de produit	Pcs/lot	Réf.	Prix/lot	
A	Couvercles indépendants	ferment une pile de bacs ; également utilisables comme couvercles pour bacs individuels, approprié au cerclage automatisé	turquoise	400 x 300 mm 600 x 400 mm	AD43 AD64	1 43-20499	<b>9,30</b>	
						1 43-20497	<b>15,10</b>	
B	Scellés de sécurité	plombages avec languette arrachable, convient à tous les bacs XL/KLT sauf aux bacs de 800 x 600 mm, coloris rouge	rouge		KLTP	500 9-16271	<b>49,90</b>	
C	Systèmes de fermeture BS	supplément par bac	pour bacs pour petit matériel, série KLT		BS1	1 7-14434		
D	Coiffes pour conteneurs palettisés	pour couvrir des bacs et conteneurs palettisés	noir		PAH12.80	1 9-18421	<b>103,00</b>	
E	Feuilles d'étiquettes	étiquettes preperforées, prêtes pour y imprimer directement vos données, pour imprimantes laser et jet d'encre, feuilles blanches DIN A4 140 g/m <sup>2</sup> , lot de 25 feuilles, coloris blanc	blanc		46-20778	100 46-20778	<b>24,80</b>	
F	Etiquettes	étiquettes cartonnées en blanc, convient à tous les bacs XL/KLT d'une hauteur minimum de 170 mm			XL21/60	50 43-14558	<b>7,70</b>	
					XL21/74	50 43-14557	<b>7,70</b>	
G	Protège-étiquettes	protège-étiquettes en PVC avec bord supérieur plié permettant l'insertion facile de l'étiquette, convient à tous les bacs XL/KLT	transparent sans protection contre la perte de l'étiquette	KLT	KLT-ET1	10 9-20053	<b>21,00</b>	
				KLT	KLT-ET2	10 9-20054	<b>23,90</b>	
H	Pochettes porte-documents	protège-étiquettes en PVC avec bord supérieur plié permettant l'insertion facile de l'étiquette, convient à tous les bacs KLT d'une hauteur minimum de 170 mm et ainsi qu'aux bacs XL au format 600 x 400 mm d'une hauteur minimum de 220 mm	transparent		MBET	10 6-5031	<b>27,90</b>	
I	Séparateurs emboîtables	en PP-RE noir, les séparateurs emboîtables sont livrés dans des dimensions standard, peuvent être découpés à la longueur souhaitée avec une scie à bois ou à métaux (fourniture sur mesure moyennant supplément)	épaisseur du matériel 10 mm		SSU120/11	10 43-18420	<b>91,00</b>	
				épaisseur du matériel 5 mm		SSU180/5	10 7-15509	<b>104,00</b>
						SSU50/5	10 43-18417	<b>59,00</b>
				épaisseur du matériel 10 mm		SSU55/11	10 43-18419	<b>84,50</b>
épaisseur du matériel 5 mm		SSU80/5	10 43-18418		<b>66,00</b>			
	J	Plateaux roulants	avec 4 roues pivotantes, convient pour 1 bac norme Europe de 600 x 400 mm ou pour 2 bacs norme Europe de 400 x 300 mm, cadre en polyamide renforcé de fibre de verre	bleu brillant, RAL 5007		TR64	1 43-1491	<b>82,00</b>
					TR64G	1 43-21883	<b>89,50</b>	
K	Côtés avec encoches porte-sacs	s'emboîte sur les bacs MB, XL et KLT, pratique pour maintenir les sacs ouverts pour un remplissage facile, montage ultérieur possible, amovibles, coloris gris (l'illustration montre un coloris spécial)	gris		MB-BR64D	1 6-31553	<b>2,90</b>	
L	Solution de transport réutilisable pour bacs	peut être manipulé sans transpalette ou chariot élévateur en dimensions standardisées de 800 x 600 mm (1/2 palette norme Europe), Plus de renseignements à la page 124						

## Bacs de compartimentage

### série EK

Stockez plusieurs références dans un même bac.

- **Compartimentage facile et précis**
- **Les bacs sont faciles à mettre en place grâce à la solution de préhension optimisée**
- **Compartimentables et gerbables**



Scannez ce flashcode :

**Bacs de compartimentage**

[www.bito.com/](http://www.bito.com/)  
[web-kltek-be-fr](http://web-kltek-be-fr)

### BITO-Plus



### Série EK, pour bacs pour petit matériel, série KLT

Pour bacs des dim. L x l mm	Format	Dim. ext. L x l x H mm	Volume litres	Type de bac	Coloris	Pcs/lot	Réf.	Prix/lot
400 x 300	1/4	165 x 129 x 90	1,6	EK16129KLT	noir	32	9-20000	<b>145,00</b>
	1/2 en largeur	258 x 166 x 90	3,2	EK25169KLT	noir	16	9-20004	<b>104,00</b>
600 x 400	1/8	178 x 129 x 90	1,7	EK17129KLT	noir	32	9-19997	<b>145,00</b>
	1/4	263 x 178 x 90	3,5	EK26179KLT	noir	16	9-20002	<b>104,00</b>
	1/2 en largeur	358 x 268 x 90	7,2	EK35269KLT	noir	8	9-20006	<b>90,50</b>
	1/2 en longueur	530 x 178 x 90	7,3	EK53179KLT	noir	8	9-19996	<b>90,00</b>

Description	Adapté pour bacs du type	Type de produit	Pcs/lot	Réf.	Prix/lot	
Séparateurs transversaux	permettent de créer des compartiments supplémentaires	EK16129KLT, EK25169KLT	QT169	10	9-16753	<b>15,70</b>
		EK17129KLT, EK17129XL, EK17139XL, EK25179XL, EK26179KLT, EK27179XL, EK53179KLT, EK55179XL	QT179	10	9-16502	<b>15,70</b>
		EK35269KLT	QT269	10	9-16754	<b>17,70</b>
Couvercles anti-poussière	protection contre la poussière ou la salissure du contenu, l'excellente capacité d'empilage s'applique également aux bacs à couvercle	EK16129KLT	SD1612	10	9-16872	<b>sur demande</b>
		EK17129KLT, EK17129XL	SD1712	10	9-16870	<b>sur demande</b>
		EK25169KLT	SD2516	10	9-16879	<b>sur demande</b>
		EK26179KLT	SD2617	10	9-16877	<b>sur demande</b>
		EK35269KLT	SD3526	10	9-16875	<b>sur demande</b>
		EK53179KLT	SD5317	10	9-16873	<b>sur demande</b>

## Bacs de compartimentage

### série EEK

Stockez plusieurs références dans un même bac.

- **Compartimentage facile et précis**
- **Avec poignées visant à l'intérieur**



### Série EEK, pour bacs pour petit matériel, série KLT

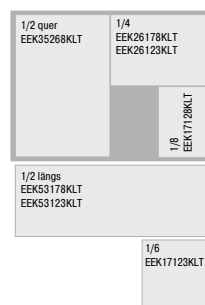

Pour bacs des dim. L x l mm	Format	Dim. ext. L x l x H mm	Volume litres	Type de bac	Coloris	Pcs/lot	Réf.	Prix/lot
600 x 400	1/8	178 x 129 x 85	1,6	EEK17128KLT	noir	32	9-31321	<b>96,50</b>
	1/6	178 x 178 x 230	5,7	EEK17123KLT	noir	6	9-30279	<b>37,70</b>
	1/4	265 x 179 x 85	3,4	EEK26178KLT	noir	16	9-22539	<b>72,50</b>
	1/4	265 x 179 x 230	9,6	EEK26123KLT	noir	4	9-31366	<b>29,10</b>
	1/2 en longueur	530 x 179 x 230	18,0	EEK53123KLT	noir	1	9-30280	<b>8,80</b>
	1/2 en longueur	530 x 179 x 85	7,0	EEK53178KLT	noir	8	9-22538	<b>56,50</b>
	1/2 en largeur	358 x 263 x 85	7,0	EEK35268KLT	noir	8	9-31323	<b>52,50</b>
	1/2 en largeur	358 x 263 x 230	18,0	EEK35223KLT	noir	2	9-51032	<b>18,40</b>

## Plateaux en acier

Robustesse exceptionnelle – idéale pour le magasin automatisé.

- Acier galvanisé
- Un cadre rehausseur permet d'augmenter la hauteur standard de 38 mm à 400 mm
- Flexion du fond très faible
- Avec coins sertis



Compartimentage pour plateaux en longueur et en largeur par séparateurs



Rehausse pour plateaux acier, fixation facile par emboîtement.



Compartimentage pour plateaux à l'aide de bacs EK

### i BITO vous informe

Les plateaux acier sont employés pour les charges élevées (50 à 300 kg). La faible flexion du fond permet une manutention automatique et sûre. Grâce à la possibilité d'ajouter des cadres rehausseurs ou des compartimentages, ils s'adaptent facilement aux exigences des produits à stocker.

## Plateaux en matière plastique

Les plateaux servent d'„adaptateur“ pour les unités de stockage de 600 x 400 mm et de 400 x 300 mm non appropriées pour la manutention sur convoyeur ou pour le stockage automatisé.

- Stockage facile de cartons – même endommagés
- Idéal pour tous les types de transtockeurs
- Autres variantes sur demande



### BITO-Plus

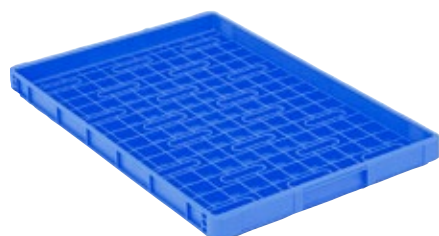

### Plateaux de distribution DT 640

- Déplacement silencieux grâce au nervrage en diagonal à l'extérieur du fond
- Grande stabilité grâce au nervrage intérieur
- Dimensions intérieures pour cartons et bacs de 600 x 400 mm

Dim. fond L x l	Hauteur	Dimensions int. L x l x H	Coloris	Réf.	Prix/pièce
mm	mm	mm			
640 x 426	50	608 x 408 x 29	bleu	45-20017	23,50

## Plateaux de distribution DT 670

- Déplacement silencieux grâce au nervurage en diagonal à l'extérieur du fond
- Grande stabilité grâce au nervurage intérieur

Dim. fond L x l	Hauteur	Dimensions int. L x l x H	Coloris	Réf.	Prix/pièce
<i>mm</i>	<i>mm</i>	<i>mm</i>			
670 x 410	70	629 x 379 x 50	bleu	45-22696	24,40



## Plateaux norme Europe

- Plateaux norme Europe aux grandes dimensions intérieures
- Déplacement silencieux grâce au nervurage en diagonale à l'extérieur du fond

Dim. fond L x l	Hauteur	Dimensions int. L x l x H	Coloris	Réf.	Prix/pièce
<i>mm</i>	<i>mm</i>	<i>mm</i>			
399 x 299	50	379 x 279 x 30	bleu	45-21867	13,50
599 x 399	50	579 x 379 x 30	bleu	45-21866	21,60

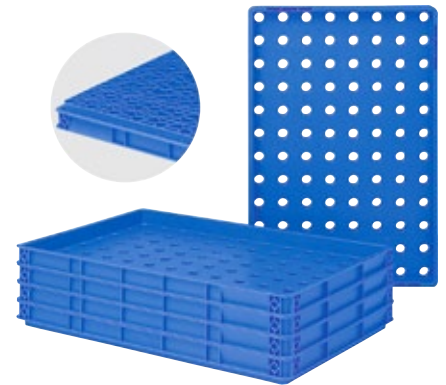

## Plateaux XLT

- Dimensions compatibles avec les bacs gerbables des séries BN, XL et KLT
- Déplacement silencieux grâce au nervurage en diagonale à l'extérieur du fond

Dim. fond L x l	Hauteur	Dimensions int. L x l x H	Coloris	Réf.	Prix/pièce
<i>mm</i>	<i>mm</i>	<i>mm</i>			
600 x 400	50	568 x 368 x 30	bleu	45-22542	21,60



### **i** BITO vous informe

#### Éléments de fixation pour XLT64

En option : Éléments de fixation emboîtables pour obtenir différentes possibilités de positionnement de bacs. Des modules plus petits peuvent ainsi être mis en place individuellement et sans qu'ils ne glissent. La variante avec téton à ressort permet également une composition de modules de bacs de différentes dimensions.

## Plateaux XLT-P

- Dimensions compatibles avec les bacs gerbables des séries BN, XL et KLT
- Déplacement silencieux grâce au nervurage en diagonale à l'extérieur du fond

Dim. fond L x l	Hauteur	Dimensions int. L x l x H	Coloris	Réf.	Prix/pièce
<i>mm</i>	<i>mm</i>	<i>mm</i>			
600 x 400	55	568 x 368 x 30	bleu	45-30286	21,40



### **i** BITO vous informe

#### Équerres pour XLT64-P

En option : Équerres emboîtables pour éviter que des cartons ou bacs ne glissent.

## Bacs de distribution, série MB

## La BITOBOX MB : Votre premier choix de bacs gerbables et emboîtables

Les bacs de distribution de la série MB BITO norme Europe sont une alternative intelligente aux emballages jetables. Comparés aux cartons, ils sont extrêmement robustes et durables. Lorsqu'ils sont vides, les bacs peuvent être emboîtés les uns dans les autres. Il est ainsi possible de réduire jusqu'à 75 % le volume à vide. Les bacs peuvent être utilisés en tant que bac de stockage, de préparation de commandes et de transport. Les suremballages ne sont donc plus nécessaires. En outre, en utilisant des bacs de distribution, vous réduisez la quantité d'emballages jetés, ce qui permet d'économiser des ressources et de protéger l'environnement. Le retour sur investissement est très rapide !

BITOBOX MB





## Les emballages réutilisables s'imposent face aux jetables



**i** BITO vous informe

Configurez vos couleurs et logos en ligne !

## Caractéristiques et équipements

**Ergots de sécurité**

Les ergots de sécurité sur les côtés empêchent les bacs de même hauteur de se chevaucher sur les convoyeurs.

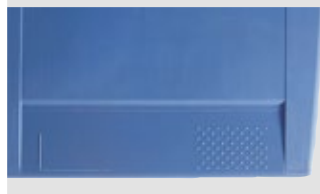
**Champs pour étiquettes**

Des emplacements encastrés à picots et à surface lisse sur les 4 côtés permettent de positionner facilement des étiquettes autocollantes et les protègent lors de l'emboîtement.

**Utilisation sur convoyeurs**

Le fond rugueux et les bords arrondis permettent une excellente utilisation du bac sur circuits de manutention et/ou en stockage dynamique.

**Stabilité au gerbage**

Les barres de gerbage rabattables permettent d'utiliser le volume complet du bac. Relevées, elles assurent une grande stabilité au gerbage. Les barres sont sécurisées pour éviter qu'elles ne se rabattent involontairement.

**Emboîtement**

Les bacs sont emboîtables à vide, avec les barres de gerbage rabattues sur les côtés.

**Utilisation du volume**

Les parois intérieures lisses garantissent une utilisation du volume à 100%. Leur conception évite aux bacs de se coincer ou de rester accrochés entre eux lors de l'emboîtement et la préhension.

**Nettoyage facile**

Les surfaces lisses et les perforations dans les rebords du bac pour l'évacuation de l'eau permettent un nettoyage facile et rapide.

**Bonne prise en main**

Manipulation facile grâce aux larges poignées ergonomiques.

**Couvercle double rabat intégré :**

Le couvercle rabattable standard est solidaire au bac et assure une grande stabilité lors du gerbage ; plusieurs possibilités de plombage et de scellage.

**Logos**

Marquage par moulage, tampographie, sérigraphie ou par transfert à chaud – veuillez nous consulter.

**Couvercle intégré adapté au cerclage**

Le couvercle intégré a été développé spécialement pour le cerclage automatique en longueur ou en largeur. Le rebord élevé assure une stabilité maximale lors du gerbage.



BACS EMBOÎTABLES

### Bacs de distribution, série MB

Excellente stabilité au gerbage, emboîtement pour moins d'encombrement.

- **Formule MB : 3 = 1**
- **1. bac de transport**
- **2. bac de stockage**
- **3. bac de préparation de commandes**
- **Jusqu'à 75% de volume en moins par emboîtement à vide**
- **Conçu pour durer longtemps**
- **Moins d'emballages jetés**
- **Coloris bleu-gris**



#### BITO-Plus

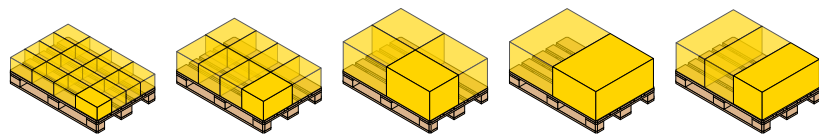
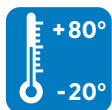

300 x 200 mm

400 x 300 mm

600 x 400 mm

800 x 600 mm

810 x 400 mm

#### **i** BITO vous informe

Configurez vos couleurs et logos en ligne !



#### Modèle standard

Dim. fond L x l	Hauteur	Volume	Capacité de charge	Type de bac	Réf.	Prix/pièce	Pièces/palette	Prix/pièce palette complète
mm	mm	litres	kg					
300 x 200	153	5	15	MB32151	6-5015	11,40	250	9,90
400 x 300	173	16	14	MB43171	6-15864	13,20	240	11,20
	223	18	20	MB43221	6-11091	14,30	240	12,70
	273	22	25	MB43271	6-11092	16,20	200	14,30
	323	27	25	MB43321	6-11093	18,20	160	15,80
600 x 400	173	29	25	MB64171	6-11090	21,90	100	19,70
	223	38	30	MB64221	6-11089	24,10	136	21,40
	273	47	30	MB64271	6-11088	25,50	104	22,70
	323	58	35	MB64321	6-10802	27,60	80	24,80
	373	67	28	MBEC64371	79-51059	28,90	76	25,90
	423	74	35	MB64421	6-11087	31,30	64	28,10
800 x 400	323	76	35	MB84321	6-5045	37,00	60	33,30
	423	100	35	MB84421	6-5046	40,90	48	35,80
800 x 600	323	120	50	MB86321	6-15246	58,00	40	52,50
	423	158	50	MB86421	6-15255	68,00	30	60,00



## Avec couvercle double rabat intégré

Dim. fond L x l	Hauteur	Volume	Capacité de charge	Capacité de gerbage	Type de bac	Réf.	Prix/pièce	Pièces/palette	Prix/pièce palette complète
mm	mm	litres	kg	kg					
310 x 200	170	5	15	100	MBD32151	6-5017	21,00	240	18,90
410 x 300	190	16	14	150	MBD43171	6-16043	28,10	120	25,30
	240	18	20	150	MBD43221	6-11123	28,80	156	26,00
	290	22	25	150	MBD43271	6-11124	30,80	120	27,70
	340	27	25	150	MBD43321	6-11125	32,50	114	29,20
610 x 400	190	29	25	200	MBD64171	6-16766	39,90	100	35,80
	240	38	30	200	MBD64221	6-11119	41,70	104	37,60
	290	47	30	200	MBD64271	6-11120	43,50	80	39,20
	340	58	35	200	MBD64321	6-11121	45,40	76	41,10
	390	67	28	160	MBDEC64371	79-51075	48,90	64	43,80
800 x 600	440	74	35	200	MBD64421	6-11122	53,50	56	48,30
	353	115	50	300	MBD86321	6-15249	105,00	40	94,50
810 x 400	423	154	50	300	MBD86421	6-15258	113,00	30	102,00
	340	76	35	200	MBD84321	6-5053	65,00	57	57,50
	440	100	35	200	MBD84421	6-5054	67,00	42	59,50

**i** BITO vous informe

Des bacs de différentes dimensions peuvent être gerbés - même cerclés !



## Avec couvercle double rabat intégré adapté au cerclage automatique

Dim. fond L x l	Hauteur	Volume	Capacité de charge	Capacité de gerbage	Type de bac	Réf.	Prix/pièce	Pièces/palette	Prix/pièce palette complète
mm	mm	litres	kg	kg					
410 x 300	199	13	14	150	MBDU43171	6-30314	26,70	120	24,10
	249	17	20	150	MBDU43221	6-30315	28,30	140	25,50
	299	21	25	150	MBDU43271	6-30316	30,10	120	27,20
	349	25	25	150	MBDU43321	6-30317	32,00	98	28,70
610 x 400	199	29	25	200	MBDU64171	6-16861	37,90	100	34,10
	249	38	30	200	MBDU64221	6-16131	39,70	96	35,70
	299	47	30	200	MBDU64271	6-16133	41,60	80	37,40
	349	58	35	200	MBDU64321	6-16132	43,40	64	39,10
	390	67	28	160	MBECDU64371	6-51145	35,00	56	32,00
810 x 400	449	74	35	200	MBDU64421	6-16134	47,00	52	42,40
	349	77	35	200	MBDU84321	6-22647	64,50	48	57,00
	449	102	35	200	MBDU84421	6-22648	67,00	39	60,00



**Bacs de distribution, série MB**

**Avec barres de gerbage rabattables prémontées**

Dim. fond L x l	Hauteur	Volume	Capacité de charge	Capacité de gerbage	Type de bac	Réf.	Prix/pièce	Pièces/palette	Prix/pièce palette complète
<i>mm</i>	<i>mm</i>	<i>litres</i>	<i>kg</i>	<i>kg</i>					
400 x 300	173	16	14	150	MBB43171	6-16011	<b>17,60</b>	240	<b>15,50</b>
	223	18	20	150	MBB43221	6-11126	<b>18,70</b>	240	<b>16,90</b>
	273	22	25	150	MBB43271	6-11117	<b>20,50</b>	200	<b>18,50</b>
	323	27	25	150	MBB43321	6-11118	<b>22,10</b>	160	<b>20,00</b>
600 x 400	173	29	25	200	MBB64171	6-11112	<b>26,90</b>	100	<b>24,20</b>
	223	38	30	200	MBB64221	6-11113	<b>28,60</b>	136	<b>25,50</b>
	273	47	30	200	MBB64271	6-11114	<b>30,40</b>	104	<b>27,40</b>
	323	58	35	200	MBB64321	6-11115	<b>32,30</b>	80	<b>29,00</b>
	373	67	28	160	MBBEC64371	79-51074	<b>33,60</b>	76	<b>30,40</b>
	423	74	35	200	MBB64421	6-11116	<b>35,70</b>	64	<b>32,30</b>
800 x 400	323	76	35	200	MBB84321	6-5049	<b>42,00</b>	60	<b>37,90</b>
	423	100	35	200	MBB84421	6-5050	<b>45,40</b>	48	<b>41,10</b>

**Avec listons de gerbage montés sur charnières**

Dim. fond L x l	Hauteur	Volume	Capacité de charge	Capacité de gerbage	Type de bac	Réf.	Prix/pièce	Pièces/palette	Prix/pièce palette complète
<i>mm</i>	<i>mm</i>	<i>litres</i>	<i>kg</i>	<i>kg</i>					
800 x 600	353	115	50	200	MBB86321	6-15252	<b>89,50</b>	40	<b>79,50</b>
	453	154	50	200	MBB86421	6-15261	<b>98,50</b>	30	<b>89,00</b>



### Avec roues pivotantes en polyamide

Dim. fond L x l	Hauteur	Volume	Capacité de charge	Type de bac	Réf.	Prix/ pièce
<i>mm</i>	<i>mm</i>	<i>litres</i>	<i>kg</i>			
800 x 600	423	114	50	MB86321DROLL-K	6-19483	<b>149,00</b>
	523	151	50	MB86421DROLL-K	6-19485	<b>152,00</b>



### Avec roues pivotantes en caoutchouc

Dim. fond L x l	Hauteur	Volume	Capacité de charge	Type de bac	Réf.	Prix/ pièce
<i>mm</i>	<i>mm</i>	<i>litres</i>	<i>kg</i>			
800 x 600	423	114	50	MB86321DROLL-G	6-19484	<b>169,00</b>
	523	151	50	MB86421DROLL-G	6-19486	<b>174,00</b>



### Avec système de fermeture

Dim. fond L x l	Hauteur	Type de fond	Capacité de charge	Capacité de gerbage	Volume	Verrouillage	Type de bac	Réf.	Prix/pièce
<i>mm</i>	<i>mm</i>		<i>kg</i>	<i>kg</i>	<i>litres</i>				
410 x 300	240	Fond standard	20	300	18	Fermeture à levier BS2	MBD43221BS2	6-18127	<b>66,00</b>
610 x 400	340	Fond standard	35	300	58	Serrure batteuse BS1	MBD64321BS1	6-18125	<b>80,50</b>
	340	Fond standard	35	300	58	Fermeture à levier BS2	MBD64321BS2	6-18128	<b>81,50</b>
800 x 600	353	Fond standard	50	300	120	Serrure batteuse BS1	MBD86321 BS1	6-20286	<b>150,00</b>
	353	Fond nervuré	50	300	109	Serrure batteuse BS1	MBD86321R BS1	6-20287	<b>152,00</b>
	353	Fond double	200	300	109	Serrure batteuse BS1	MBD86321D BS1	6-20288	<b>168,00</b>
	453	Fond standard	50	300	158	Serrure batteuse BS1	MBD86421 BS1	6-20291	<b>162,00</b>
	453	Fond nervuré	50	300	147	Serrure batteuse BS1	MBD86421R BS1	6-20292	<b>163,00</b>
	453	Fond double	200	300	147	Serrure batteuse BS1	MBD86421D BS1	6-20293	<b>176,00</b>



BACS EMBOÎTABLES

### Bacs de distribution MB à fond nervuré

Variante pour applications lourdes – convient aussi au stockage automatique.

- Grande capacité de charge de 50 kg ou 75 kg
- Tous les modèles sont également disponibles avec couvercle rabattable ou barre de gerbage sur demande
- Flexion minimale du fond lors de l'utilisation en magasin automatisé\*

**i** BITO vous informe

Configurez vos couleurs et logos en ligne !

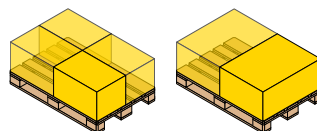

600 x 400 mm

800 x 600 mm



#### BITO-Plus

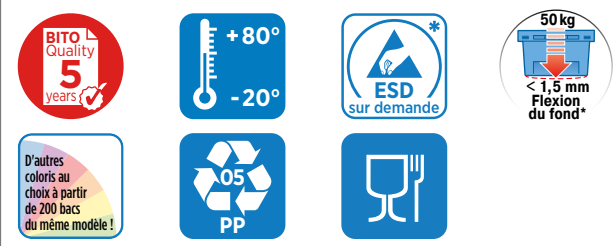

**i** BITO vous informe

\*Toutes les valeurs s'appliquent à une température ambiante de 23 °C, au stockage en longueur et aux charges uniformément réparties.

Dim. fond L x l	Hauteur	Volume	Capacité de charge	Type de bac	Réf.	Prix/pièce	Pièces/palette	Prix/pièce palette complète
mm	mm	litres	kg					
600 x 400	241	38	50	MB64221R	6-17601	27,60	136	24,10
	341	58	50	MB64321R	6-17558	31,60	80	28,20
	441	74	50	MB64421R	6-17603	34,90	64	30,70
800 x 600	323	114	75	MB86321R	6-15247	72,00	40	65,00
	423	151	75	MB86421R	6-15256	77,00	30	70,00



#### Avec listons de gerbage montés sur charnières

Dim. fond L x l	Hauteur	Volume	Capacité de charge	Capacité de gerbage	Type de bac	Réf.	Prix/pièce	Pièces/palette	Prix/pièce palette complète
mm	mm	litres	kg	kg					
800 x 600	353	109	75	200	MBB86321R	6-15253	102,00	40	93,50
	453	147	75	200	MBB86421R	6-15262	107,00	30	98,00



#### Avec couvercle double rabat intégré

Dim. fond L x l	Hauteur	Volume	Capacité de charge	Capacité de gerbage	Type de bac	Réf.	Prix/pièce	Pièces/palette	Prix/pièce palette complète
mm	mm	litres	kg	kg					
800 x 600	353	109	75	300	MBD86321R	6-15250	107,00	40	96,50
	453	147	75	300	MBD86421R	6-15259	115,00	30	105,00

## Bacs de distribution MB à fond double

Variante pour applications lourdes – convient aussi au stockage automatique.

- Les bacs à double fond
- Sont caractérisés par leur fonctionnement très silencieux sur les systèmes de convoyage, une grande stabilité et la facilité de nettoyage
- Grande capacité de charge de 75 kg ou 200 kg
- Flexion minimale du fond lors de l'utilisation en magasin automatisé\*
- Tous les modèles sont également disponibles avec couvercle rabattable ou barre de gerbage sur demande

**i BITO vous informe**

Configurez vos couleurs et logos en ligne !



### BITO-Plus

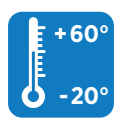

**i BITO vous informe**

\*Toutes les valeurs s'appliquent à une température ambiante de 23 °C, au stockage en longueur et aux charges uniformément réparties.

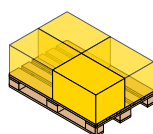

600 x 400 mm

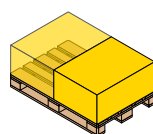

800 x 600 mm



Dim. fond L x l	Hauteur	Volume	Capacité de charge	Type de bac	Réf.	Prix/pièce	Pièces/palette	Prix/pièce palette complète
mm	mm	litres	kg					
600 x 400	242	38	75	MB64221D	6-17605	<b>35,30</b>	136	<b>30,80</b>
	342	58	75	MB64321D	6-17559	<b>39,20</b>	80	<b>34,90</b>
	442	74	75	MB64421D	6-17607	<b>42,80</b>	64	<b>38,00</b>
800 x 600	323	114	200	MB86321D	6-15248	<b>74,00</b>	40	<b>67,50</b>
	423	151	200	MB86421D	6-15257	<b>87,50</b>	30	<b>77,50</b>

### Avec listons de gerbage montés sur charnières

Dim. fond L x l	Hauteur	Volume	Capacité de charge	Capacité de gerbage	Type de bac	Réf.	Prix/pièce	Pièces/palette	Prix/pièce palette complète
mm	mm	litres	kg	kg					
800 x 600	353	109	200	200	MBB86321D	6-15254	<b>105,00</b>	40	<b>94,00</b>
	453	147	200	200	MBB86421D	6-15263	<b>115,00</b>	30	<b>105,00</b>

### Avec couvercle double rabat intégré

Dim. fond L x l	Hauteur	Volume	Capacité de charge	Capacité de gerbage	Type de bac	Réf.	Prix/pièce	Pièces/palette	Prix/pièce palette complète
mm	mm	litres	kg	kg					
800 x 600	353	109	200	300	MBD86321D	6-15251	<b>120,00</b>	40	<b>107,00</b>
	453	147	200	300	MBD86421D	6-15260	<b>129,00</b>	30	<b>115,00</b>

### Bacs de distribution MB Food & Delivery

- Livraison de courses à domicile en toute sécurité dans la logistique du dernier kilomètre
- Solution de refroidissement composée de bacs, de bacs isothermes insérables, d'accumulateurs de froid et de séparateurs
- Parfaitement adaptés aux dimensions d'emballages alimentaires
- Avec encoches aux grands côtés pour accrocher des sacs
- Les accumulateurs de froid aux dimensions appropriées pour produits frais et surgelés peuvent également être utilisés comme séparateurs
- En option avec barres de gerbage ou un couvercle à charnières



BACS EMBOÎTABLES

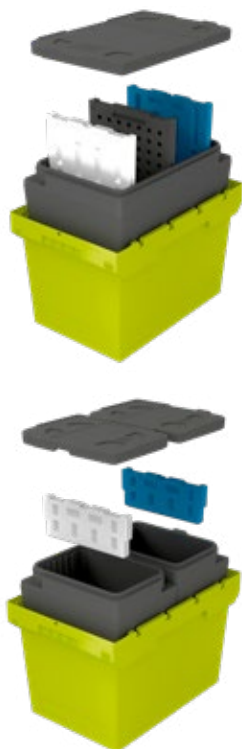

Bacs isothermes : disponibles en pleine hauteur ou en demi-hauteur pour créer différentes zones de température à l'intérieur d'un même bac

### Options d'équipement

avec encoches aux grands côtés pour accrocher des sacs



parois ajourées sur demande



parois fermées avec ou sans barres de gerbage

sans encoches aux grands côtés



parois fermées ou ajourées avec ou sans barres de gerbage



parois fermées ou ajourées avec couvercle double rabat intégré





## Bacs de distribution MB Food &amp; Delivery, à parois ajourées

Dim. fond L x l mm	Fourni avec	Barres de gerbage / couvercles	Hauteur mm	Volume litres	Capacité de charge kg	Capacité de gerbage kg	Coloris	Type de bac	Réf.	Prix/pièce
600 x 400	avec encoches pour sacs	---	373	67	25	140	vert lime	MBEC64372-B3	79-51065	sur demande
	avec encoches pour sacs	avec barres	373	67	25	140	vert lime	MBBEC64372-B3	79-51071	sur demande
	sans encoches pour sacs	---	373	67	25	140	vert lime	MBEC64372	79-51060	sur demande
	sans encoches pour sacs	avec barres	373	67	25	140	vert lime	MBBEC64372	79-51072	sur demande



## Bacs de distribution MB Food &amp; Delivery, à parois fermées

Dim. fond L x l mm	Fourni avec	Barres de gerbage / couvercles	Hauteur mm	Volume litres	Capacité de charge kg	Capacité de gerbage kg	Coloris	Type de bac	Réf.	Prix/pièce	Pièces/palette	Prix/pièce palette complète
600 x 400	avec encoches pour sacs	---	373	67	28	160	vert lime	MBEC64371-B3	79-51062	29,50	76	26,70
	avec encoches pour sacs	avec barres	373	67	28	160	vert lime	MBBEC64371-B3	79-51073	34,30	76	31,00
	sans encoches pour sacs	---	373	67	28	160	bleu-gris	MBEC64371	79-51059	28,90	76	25,90
	sans encoches pour sacs	avec barres	373	67	28	160	bleu-gris	MBBEC64371	79-51074	33,60	76	30,40
610 x 400	sans encoches pour sacs	avec couvercle	390	67	28	160	bleu-gris	MBDEC64371	79-51075	48,90	64	43,80



## Bacs isothermes pour produits frais et surgelés

Format	Dim. ext. L x l x H mm	Matériau	Volume litres	Type de bac	Réf.	Prix/pièce	Pièces/palette	Prix/pièce palette complète
taille 2 / plein volume	528 x 358 x 352	EPP	35	MBIE6437-2	79-51057	28,10	20	25,30
taille 3 / ½ volume	358 x 263 x 352	EPP	15	MBIE6437-3	79-51058	17,90	40	16,10
séparateurs perforés	298 x 25 x 294	EPP		MBIE-QT64371-23	79-51050	5,55		

## Accumulateurs de froid pour produits frais et surgelés

Description	Dim. ext. L x l x H mm	Poids kg	Convient pour	Coloris	Type de bac	Réf.	Prix/pièce
convient jusqu'à 0°C	296 x 25 x 294	1,8	produits frais	blanc	MBIE-A6437F-23	79-51053	9,60
convient jusqu'à -21°C	296 x 25 x 294	1,8	produits surgelés	bleu	MBIE-A6437TK-23	79-51054	14,70

## Accessoires



A Scellés de sécurité



B Plombage à codes à barres



C Couvercle coiffant



D Plateaux roulants

### Bacs de distribution MB pour les chaînes d'approvisionnement pharmaceutique

#### Revêtement thermique

Solution d'emballage innovante pour les marchandises sensibles à la température

- **Set d'isolation thermique pliable, disponible en 2 dimensions**
- **Protège vos produits des fluctuations de température extrêmes**
- **La température dans le bac peut être contrôlée à l'aide d'accumulateurs de froid**
- **L'insert tout comme le bac peut être stocké de manière peu encombrante**
- **Les accumulateurs de froid sont compris dans la livraison**



#### Revêtement thermique, pour bacs de distribution, série MB

Description	Adapté pour bacs du type	Nombre d'accumulateurs de froid	Réf.	Prix/pièce
Revêtement thermique	MBD43271	2	6-22689	80,50
	MBD64271	4	6-22688	90,00

### Une logistique pharmaceutique conforme aux bonnes pratiques de distribution (BPD)

Solutions efficaces pour des températures de 2 à 8°C et une durée d'expédition de 12 à 48 heures

- **Kit de transport pour les produits nécessitant un contrôle de la température conformément à la réglementation GDP - comprenant un bac isotherme, un enregistreur de données, un sceau numérique et une connexion au cloud**
- **L'ensemble a été validé pour les systèmes de gestion de la qualité conformément aux normes applicables**
- **Enregistrement et suivi en temps réel de la température, de l'humidité, des vibrations et du lieu**
- **Fonction d'archive et d'alarme à travers le cloud**
- **Génération automatique de protocoles de transport**
- **Lecture automatique des SmartBeacons (enregistreurs de données) et transmission des données vers le cloud**
- **Prix des solutions personnalisées sur demande**



#### i

Les nouvelles exigences de l'article § 17(2A)1 ApBetrO imposent la preuve de conformité aux profils de température. Le kit de démarrage est le moyen le plus simple et le plus rapide de garantir que les exigences en matière de température soient respectées et enregistrées automatiquement.

## Bacs de distribution MB pour les chaînes d'approvisionnement pharmaceutique

### Sets d'isolation thermique

Transport fiable et sécurisé de vos produits sensibles à la température

- **Idéal pour transporter des marchandises sensibles à la température, telles que des médicaments, vaccins, etc.**
- **Réduit le risque d'endommagement et d'altération pendant le transport**
- **Kit composé d'un box Neopor® avec couvercle – adapté aux bacs MBD43271 et MBD64271, 1 insert réalisé en PS lavable et 3 accumulateurs de froid par insert**
- **Maintient la température à 2-8°C pendant au moins 12 heures**



BACS EMBÔTÂBLES

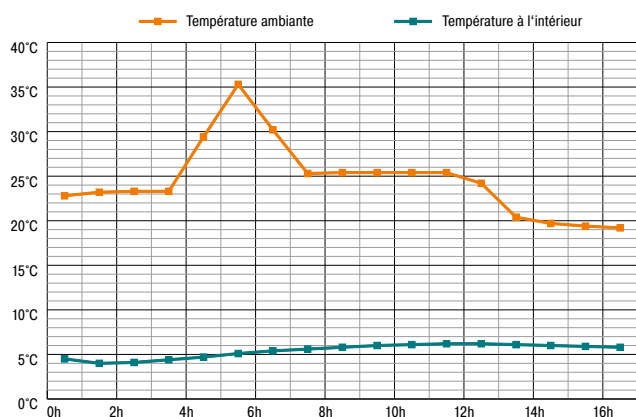

Ligne temps-température „été“ obtenue avec le set

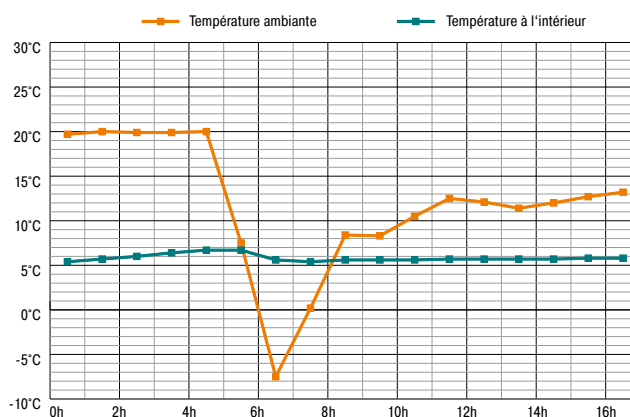

Ligne temps-température „hiver“ obtenue avec le set

### **i** BITO vous informe

Lors d'une température extérieure constante de 20°C deux accumulateurs de froid sont suffisants pour maintenir la température dans un bac entre 2°C et 8°C. Les bacs de distribution MBD43271 maintiennent cette température pendant plus de 12 heures et les MBD64271 pendant plus de 8 heures. Les courbes de température illustrées ici ne servent que d'exemple. Plus de renseignements sur [www.bito.com/downloads](http://www.bito.com/downloads).

### Sets d'isolation thermique, pour bacs de distribution, série MB

Description	Adapté pour bacs du type	Dimensions intérieures utiles L x l x H mm	Volume utile litres	Réf.	Prix/kit
Sets d'isolation thermique	MBD43271	170 x 170 x 170	5	6-31363	42,30
	MBD64271	360 x 260 x 160	17	6-31364	56,50

Accessoires		Dimensions mm	Type de produit	Pcs/lot	Réf.	Prix/lot
Couvercle de remplacement	en Neopor®, poignées coquille optimisées	l 340 x l 259 x H 50	Typ 4327	1	6-31440	4,85
		l 528 x l 358 x H 60	Typ 6427	1	6-31441	8,55
Bacs isothermes insérables	insert lavable en polystyrène (PS)	-	Typ 4327	1	6-31359	19,30
		-	Typ 6427	1	6-31360	23,20
Accumulateurs de froid	couche d'isolation (2 mm d'épaisseur) pour éviter que les accumulateurs ne se collent les uns aux autres, les dimensions indiquées pour accumulateurs se réfèrent à l'état non-congelé, stabilité dimensionnelle maximale lors de la congélation	l 195 x l 130 x H 23	Typ 4327	1	6-31361	6,00
		l 280 x l 190 x H 30	Typ 6427	1	6-31362	8,50

### Bacs de distribution, série MB

#### version transparente

Bénéficiez d'une visibilité parfaite !

- Bacs en polypropylène transparent
- Pour l'utilisation dans le transport, la préparation de commandes et le stockage



#### BITO-Plus

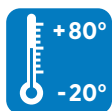

Dim. fond L x l	Hauteur	Volume	Capacité de charge	Type de bac	Réf.	Prix/pièce
<i>mm</i>	<i>mm</i>	<i>litres</i>	<i>kg</i>			
400 x 300	223	18	20	MB43221TRANSP	6-18956	17,40
600 x 400	223	38	30	MB64221TRANSP	6-18957	31,30
	323	58	35	MB64321TRANSP	6-18958	36,70

#### Version transparente, avec barres de gerbage

Dim. fond L x l	Hauteur	Volume	Capacité de charge	Capacité de gerbage	Type de bac	Réf.	Prix/pièce
<i>mm</i>	<i>mm</i>	<i>litres</i>	<i>kg</i>	<i>kg</i>			
400 x 300	223	18	20	150	MBB43221TRANSP	6-18964	21,40
600 x 400	223	38	30	200	MBB64221TRANSP	6-18965	35,70
	323	58	35	200	MBB64321TRANSP	6-18966	41,50

#### Version transparente, avec couvercle double rabat intégré

Dim. fond L x l	Hauteur	Volume	Capacité de charge	Capacité de gerbage	Type de bac	Réf.	Prix/pièce
<i>mm</i>	<i>mm</i>	<i>litres</i>	<i>kg</i>	<i>kg</i>			
410 x 300	240	18	20	150	MBD43221TRANSP	6-18961	31,80
610 x 400	240	38	30	200	MBD64221TRANSP	6-18962	48,90
	340	58	35	200	MBD64321TRANSP	6-18963	54,50

### Bacs de distribution, série MB

#### pour substances dangereuses, couvercle à fermeture métallique à levier et crochet

Sécurisez le transport de substances dangereuses telles que les peintures et aérosols.

- Composé d'un bac et d'un couvercle coiffant avec grenouillères solidaires au bac
- Les bacs ont été testés par la Bundesanstalt für Materialforschung und -prüfung BAM (Institut Fédéral pour l'Etude et l'Examination de Matériaux à Berlin) et agréés comme suremballage pour substances dangereuses dans les catégories II et III
- Tous les bacs sont marqués avec le numéro d'enregistrement 4H2/Y25/S/21/D/BAM6107-BITO
- Coloris rouge pourpre



Dim. fond L x l	Hauteur	Volume	Capacité de charge	Type de bac	Réf.	Prix/pièce
<i>mm</i>	<i>mm</i>	<i>litres</i>	<i>kg</i>			
410 x 310	238	18	13	MBSG43221CLIP	6-18653	84,00
	338	27	13	MBSG43321CLIP	6-18655	88,50
610 x 410	238	38	17	MBSG64221CLIP	6-18657	96,50
	338	58	20	MBSG64321CLIP	6-18659	101,00
	438	74	20	MBSG64421CLIP	6-18660	103,00

## Bacs de distribution, série MB avec ouverture de prélèvement

Utile dans de nombreux secteurs d'activités.

- Tous les modèles sont également disponibles avec couvercle rabattable ou barre de gerbage sur demande

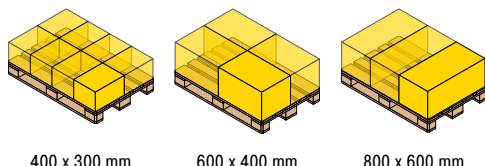

400 x 300 mm

600 x 400 mm

800 x 600 mm



Dim. fond L x l mm	Hauteur mm	Ouverture de prélèvement l x H mm		Volume litres	Capacité de charge kg	Type de bac	Réf.	Prix/pièce
400 x 300	273	182 x 138		22	25	MB43274	6-5024	sur demande
	323	182 x 157		27	25	MB43324	6-5025	sur demande
600 x 400	223	117 x 439		38	30	MB64226	6-11083	sur demande
		270 x 117		38	30	MB64224	6-11086	sur demande
	273	139 x 439		47	30	MB64276	6-11082	sur demande
		270 x 139		47	30	MB64274	6-11085	sur demande
	323	158 x 439		58	35	MB64326	6-10804	sur demande
		270 x 158		58	35	MB64324	6-10803	26,80
	423	217 x 439		74	35	MB64426	6-11081	sur demande
		270 x 217		74	35	MB64424	6-11084	30,40
800 x 400	323	270 x 158		76	35	MB84324	6-5047	sur demande
	423	270 x 217		100	35	MB84424	6-5048	sur demande

## Bacs de distribution MB pour applications spéciales - Circulation du courrier avec couvercle double rabat intégré

Homologation et agrément par les services postaux en Allemagne

- Ces conteneurs MB ont été spécialement conçus pour les centres de tri du courrier et ont été approuvés par la Deutsche Post AG (poste allemande) pour être utilisés sur des convoyeurs.
- Les plombages à usage unique ferment le couvercle rabattable de manière sûre et permettent de constater un accès non autorisé

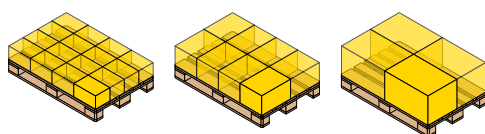

310 x 200 mm

410 x 300 mm

610 x 400 mm



### Avec couvercle double rabat intégré

Dim. fond L x l mm	Hauteur mm	Volume litres	Capacité de charge kg	Type de bac	Réf.	Prix/pièce
310 x 200	170	5	15	MBD32151POST	6-17269	21,00
410 x 300	240	18	20	MBD43221POST	6-17264	34,20
	290	22	25	MBD43271POST	6-17265	36,60
610 x 400	290	47	30	MBD64271POST	6-17267	47,30
	340	58	35	MBD64321POST	6-17268	50,00

### Bacs de distribution MB Eco

Bacs de distribution MB Eco, en matériel recyclé

La BITOBOX MB : Votre premier choix de bacs gerbables et emboîtables

- Excellente stabilité au gerbage, emboîtement pour moins d'encombrement
- Bac MB réalisé à partir de polypropylène recyclé provenant des bacs BITO
- Les couvercles intégrés peuvent être fournis en cinq coloris au choix

**NOUVEAU!**

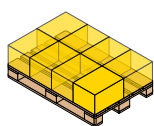

400 x 300 mm

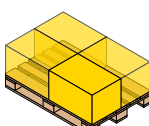

600 x 400 mm

#### **i** BITO vous informe

De légères variations de couleur peuvent se produire lors de l'utilisation de matériaux recyclés.





### Bacs de distribution MB Eco, modèle standard, sans arceau de poussée, sans couvercle

Dim. fond L x l <i>mm</i>	Hauteur <i>mm</i>	Volume <i>litres</i>	Capacité de charge <i>kg</i>	Type de bac	Réf.	Prix/pièce	Pièces/palette	Prix/pièce palette complète
400 x 300	223	18	18	MB43221Eco	C0401-0088	11,50	240	10,10
600 x 400	223	38	27	MB64221Eco	C0401-0201	19,10	136	17,40
	323	58	31	MB64321Eco	C0401-0087	22,00	80	19,80



### Bacs de distribution MB Eco, avec barres de gerbage rabattables prémontées

Dim. fond L x l <i>mm</i>	Hauteur <i>mm</i>	Volume <i>litres</i>	Capacité de charge <i>kg</i>	Capacité de gerbage <i>kg</i>	Type de bac	Réf.	Prix/pièce	Pièces/palette	Prix/pièce palette complète
400 x 300	223	27	25	135	MBB43221Eco	C0402-0418	15,80	240	14,20
600 x 400	223	38	30	180	MBB64221Eco	C0402-0419	24,50	136	21,70
	323	58	35	180	MBB64321Eco	C0402-0420	27,40	80	24,80



### Bacs de distribution MB Eco, avec couvercle double rabat intégré

Dim. ext. L x l x H <i>mm</i>	Volume <i>litres</i>	Capacité de charge <i>kg</i>	Capacité de gerbage <i>kg</i>	Type de bac	Coloris couvercle	Réf.	Prix/pièce	Pièces/palette	Prix/pièce palette complète
410 x 300 x 240	18	18	135	MBD43221Eco	Black	C0402-0425	26,00	156	23,60
					Blue	C0402-0428	26,00	156	23,60
					Red	C0402-0426	26,00	156	23,60
					Green	C0402-0427	26,00	156	23,60
					Yellow	C0402-0429	26,00	156	23,60
610 x 400 x 240	38	27	180	MBD64221Eco	Black	C0402-0430	37,80	104	33,80
					Blue	C0402-0433	37,80	104	33,80
					Red	C0402-0431	37,80	104	33,80
					Green	C0402-0432	37,80	104	33,80
					Yellow	C0402-0434	37,80	104	33,80
610 x 400 x 340	58	31		MBD64321Eco	Black	C0402-0435	40,90	76	36,80
					Blue	C0402-0438	40,90	76	36,80
					Red	C0402-0436	40,90	76	36,80
					Green	C0402-0437	40,90	76	36,80
					Yellow	C0402-0439	40,90	76	36,80



### Accessoires



A Scellés de sécurité



B Scellés de sécurité



C Scellés de sécurité



D Plombage à codes à barres



E Clips de fermeture



F Films protecteurs pour champs d'étiquettes



G Pochettes porte-documents



H Pochettes porte-documents



I Couvercle coiffant

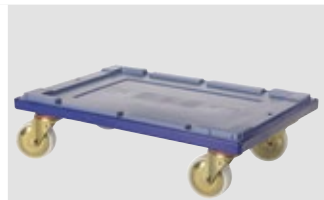

J Plateaux roulants



K Plateaux roulants



L Bacs de distribution MB „bureau mobile“



M Rails pour dossiers suspendus



N Clips de fermeture

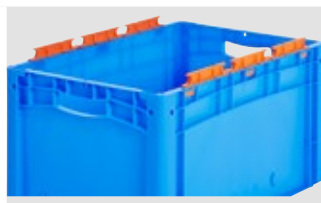

O Côtés avec encoches porte-sacs



P Solution de transport réutilisable pour bacs



### Encore plus de sécurité: scellés de sécurité pour bacs BITO, série MB

Scellés de sécurité MBP-32, coloris blanc, numérotation consécutive à 8 chiffres (en tant que code à barres et lisible par les humains), fourniture en paires à numérotation identique. Simple saisie et transmission de données aux scellés de sécurité à l'aide de l'application BITO „Seal & Track“ pour smartphones. Plus de renseignements sur [www.bito.com](http://www.bito.com). Poinçonnage individuel sur demande.

BACS EMBOÎTABLES



Pos.	Description		Dimensions mm	Type de produit	Pcs/lot	Réf.	Prix/lot
A	Scellés de sécurité, MBP1 - pour la BITOBOX MB	plombage de sécurité à usage unique, convient à tous les bacs MB ainsi que les bacs XL au format 800 x 600 mm, barrière physique sécurisant vos marchandises, il faut 2 plombages par bac, coloris rouge, coloris client sur demande	-	MBP1	500	6-10810	49,90
B	Scellés de sécurité, MBP2 - pour la BITOBOX MB	plombage de sécurité à usage unique, convient à tous les bacs MB ainsi que les bacs XL au format 800 x 600 mm, barrière physique sécurisant vos marchandises, il faut 2 plombages par bac, coloris rouge, marquage et couleurs personnalisés sur demande	-	MBP2	500	6-15705	49,90
C	Scellés de sécurité, MBP2-L - pour la BITOBOX MB, XL, SL	plombages à usage unique avec numérotation continue, convient à tous les bacs MB, SL et XL au format 800 x 600 mm, coloris rouge	-	MBP2-L	500	6-19162	109,00
D	Plombage à codes à barres, MBP3 - pour la BITOBOX MB toutes dimensions et pour bacs XL 800 x 600 mm	plombage de sécurité à usage unique avec numérotation consécutive à 8 chiffres (code à barres / format lisible par l'homme), fourniture en paires à numérotation identique, simple saisie et transmission de données aux scellés de sécurité à l'aide de l'application BITO «Seal + Track» pour smartphones, impressions personnalisées sur demande	-	MBP32L	250	6-31550	58,00
E	Clips de fermeture, pour BITOBOX MB	utilisés pour verrouiller les bacs MB à couvercle intégré, réutilisable, coloris rouge	-	MBV	10	6-20299	13,70
F	Films protecteurs pour champs d'étiquettes, KFA6	film autocollant qui facilite le décollage des étiquettes autocollantes de la surface des bacs	1 165 x 1 114	KFA6	100	6-31309	315,00
	Films protecteurs pour champs d'étiquettes, KFA5		1 230 x 1 170	KFA5	100	6-31310	385,00
G	Pochettes porte-documents, fixation auto-adhésive 3 côtés ouverts	convient pour le changement fréquent d'étiquettes, bonne adhésion par ruban textile à dos auto-adhésif, coloris transparent	1 175 x 1 105	MBET	10	6-5031	27,90
		convient pour le changement fréquent d'étiquettes, bonne adhésion par ruban textile à dos auto-adhésif, Matériau PVC, coloris transparent	1 210 x 1 75	MBETVDA	10	6-31311	29,80
		convient pour le changement fréquent d'étiquettes, bonne adhésion par ruban textile à dos auto-adhésif, coloris transparent	1 210 x 1 150	MBETDINA5	10	6-19528	33,40
H	Pochettes porte-documents, fixation auto-adhésive 2 côtés ouverts	le film raccourci à l'avant permet d'extraire et d'introduire facilement des cartes, etc., Matériau vinyle, coloris bleu	1 145 x 1 100	46-21108	25	46-21108	90,00
	Pochettes porte-documents, fixation auto-adhésive 1 côté ouvert	pochettes plastiques avec 2 rubans autocollants, convient également pour le marquage de rayonnages, bonne tenue sur les conteneurs de stockage et de transport les plus divers, Matériau vinyle, coloris bleu	1 155 x 1 85 1 235 x 1 170	46-21109 46-21110	25 25	46-21109 46-21110	129,00 147,00
I	Couvercle coiffant, pour bacs de distribution, série MB	ferment une pile de bacs MB ; également utilisables comme couvercle pour fermer des bacs individuels, approprié à la mise de couvercles et au cerclage automatisés, les couvercles seuls sont emboîtables et gerbables, ajoute 10 mm à la hauteur du bac de tous les côtés	1 306 x 1 206	MBS32	1	6-15868	7,35
			1 400 x 1 300	MBSU43	1	6-30277	12,60
			1 600 x 1 400	MBSU64	1	6-30276	15,50
			1 800 x 1 400	MBS84	1	6-22544	25,30
			1 800 x 1 600	MBS86	1	6-22546	41,30
J	Plateaux roulants, pour bacs de distribution MB 600 x 400 mm	avec 4 roues pivotantes, pour bacs de distribution MB 600 x 400 mm, avec couvercle coiffant encastré assurant le positionnement stable des bacs MB, en polyamide renforcé de fibre de verre, couvercle coiffant en polypropylène	1 620 x 1 420	TR64MBS	1	6-15510	99,50
K	Plateaux roulants, pour bacs de distribution MB 800 x 400 mm et 800 x 600 mm	avec 4 roues pivotantes, pour bacs de distribution MB 800 x 400 mm et 800 x 600 mm, cadre à coins en plastique, profilés en longueur en aluminium	1 720 x 1 370	TR84MB	1	6-16494	146,00
			1 720 x 1 540	TR86MB	1	6-19439	152,00
L	Bacs de distribution MB «bureau mobile», fourni avec rails pour dossiers suspendus A4	pour le transport et le stockage de dossiers suspendus, 2 rails pour dossiers par bac à fixer sur la face intérieure des grands côtés, facile à mettre	1 610 x 1 400 x H 340	6-12938	1	6-12938	53,50
M	Rails pour dossiers suspendus, pour bacs de distribution, série MB	2 rails fixés à l'intérieur du bac aux longs côtés permettent le stockage et le transport de dossiers suspendus DIN A4. En plus, le contenu peut être sécurisé à l'aide d'un couvercle monté sur charnières ou d'un couvercle coiffant avec des scellés. Convient uniquement aux bacs MB(D)64321 et MB(D)64421.	-	MBE64	Paar	6-11920	17,20
N	Clips de fermeture	Le clip de connexion permet la création d'une unité de transport à double hauteur en reliant deux conteneurs face à face. Adapté aux bacs avec les mêmes dimensions de base.	-	MBC	100	6-15625	74,00
O	Côtés avec encoches porte-sacs, peut être démonté	s'emboîte sur les bacs MB, XL et KLT, pratique pour maintenir les sacs ouverts pour un remplissage facile, montage ultérieur possible, amovibles, coloris gris (l'illustration montre un coloris spécial)	-	MB-BR64D	1	6-31553	2,90
P	Solution de transport réutilisable pour bacs	peut être manipulé sans transpalette ou chariot élévateur en dimensions standardisées de 800 x 600 mm (1/2 palette norme Europe), Plus de renseignements à la page 124	-				



BACS EMBOÎTABLES

## Bacs de distribution MB pour applications spéciales

## Spécialement conçu pour répondre à vos demandes !

Que ce soit pour le flux interne de matériel, des processus d'intralogistique étendus ou pour le transport – les bacs de distribution se prêtent à de multiples emplois. Ils doivent pour cela s'adapter aux exigences spécifiques. À cet effet, BITO transforme les bacs de différentes manières, par exemple par l'application automatique d'étiquettes à codes-barres, le fraisage ou le perçage de bacs pour un emploi en tant que bac anti-incendie.

En outre, il est possible de réaliser des logos d'entreprise, des dimensions spéciales, des revêtements particuliers ou des renforts.

## BITOBOX MB

## Exemples



MB avec insert en mousse, film réflecteur et porte-étiquette spécial.



MB au format spécial pour articles particulièrement longs – dimensions adaptables à vos besoins !



MB utilisé en tant que bac logistique par TNT, un prestataire international de messagerie et transport express et d'envoi de colis.



MB avec protège-étiquette spécial, l'étiquette peut uniquement être retirée lorsque le bac est ouvert.



MB utilisé comme bac de transport par la compagnie aérienne Lufthansa.



MB avec perforations pour l'écoulement de l'eau utilisé en tant que bac de stockage.



Films protecteurs pour champs d'étiquettes

- Film autocollant qui facilite le décollage des étiquettes autocollantes de la surface des bacs



BACS EMBOÎTABLES

Dimensions	Format	Type de produit	Pcs/lot	Réf.	Prix/lot
<i>mm</i>					
1 165 x 1 114	DIN A6	KFA6	100	6-31309	315,00
1 230 x 1 170	DIN A5	KFA5	100	6-31310	385,00



## La BITOBOX pliable EQ

## La nouvelle génération de bacs pliables !

Comparée aux bacs pliables d'autres fabricants, la BITOBOX pliable EQ de BITO est munie d'un mécanisme de pliage ergonomique et facile à manier.





BACS EMBÔÎTABLES

**i BITO vous informe**

Configurez vos couleurs et logos en ligne !

**BITOBOX EQ**

**Équipements**



**Bascule de (dé)blocage**

Déblocage et blocage de manière ergonomique : la simple pression d'un doigt ou de la paume suffit pour déclencher le mécanisme.



**Prise relevable**

Cette alternative aux poignées ouvertes empêche l'accès inautorisé au contenu et permet l'utilisation complète du volume intérieur ainsi qu'une manipulation aisée.

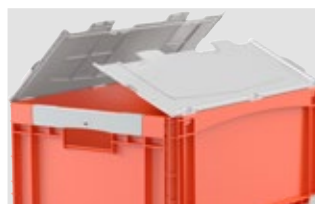

**En option avec couvercle intégré**

Fixation solide au bac, plombage de sécurité possible



**En option avec pochette porte-documents**

Sur demande, la pochette porte-documents peut être fournie au petit côté ou au couvercle. Le film transparent assure que les informations restent toujours bien lisibles.

### La BITOBOX pliable EQ

La facilité de maniement représente une véritable plus-value pour vos employés !

- La construction solide assure une longue durée de vie
- Encombrement minimal lors du stockage et du transport à vide
- Rapport de réduction en volume de 1:4
- Les bacs à fond nervuré et à fond double conviennent également pour les magasins automatisés
- Aussi disponible avec couvercle intégré monté sur charnières avec plombage de sécurité



#### BITO-Plus

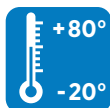

#### i BITO vous informe

Configurez vos couleurs et logos en ligne !

#### À fond lisse

- Manutention ergonomique
- Pliage rapide sans coincer
- Le bac vous fait gagner 75% de volume de stockage lorsqu'il est plié

Dim. fond L x l mm	Hauteur mm	Description	Capacité de charge kg	Capacité de gerbage kg	Volume litres	Type de bac	Réf.	Réf.	Prix/pièce 1 pièce +	Prix/pièce 10 pces +	Prix/pièce 100 pces +
600 x 400	285	à poignées relevable	20	180	58,0	EQ64281L	51-31454	51-31470	<b>33,90</b>	<b>33,20</b>	<b>30,30</b>
	285	à poignée ouverte	20	180	58,0	EQ64281	51-31452	51-31468	<b>32,80</b>	<b>31,70</b>	<b>28,80</b>
	320	à poignées relevable	20	180	65,0	EQ64321L	51-31455	51-31471	<b>35,30</b>	<b>34,50</b>	<b>31,40</b>
	320	à poignée ouverte	20	180	65,0	EQ64321	51-31453	51-31469	<b>33,90</b>	<b>33,20</b>	<b>30,30</b>

#### À fond lisse et couvercle double rabat intégré

Dim. fond L x l mm	Hauteur mm	Description	Capacité de charge kg	Capacité de gerbage kg	Volume litres	Type de bac	Réf.	Réf.	Prix/pièce 1 pièce +	Prix/pièce 10 pces +	Prix/pièce 100 pces +
600 x 400	297	à poignées relevable	20	180	57,0	EQD64281L	51-31458	51-31474	<b>41,80</b>	<b>40,70</b>	<b>36,90</b>
	297	à poignée ouverte	20	180	57,0	EQD64281	51-31456	51-31472	<b>40,70</b>	<b>39,40</b>	<b>35,30</b>
	332	à poignées relevable	20	180	64,0	EQD64321L	51-31459	51-31475	<b>43,00</b>	<b>42,00</b>	<b>38,50</b>
	332	à poignée ouverte	20	180	64,0	EQD64321	51-31457	51-31473	<b>41,80</b>	<b>40,70</b>	<b>36,90</b>



### à fond nervuré et couvercle double rabat intégré

Dim. fond L x l mm	Hauteur mm	Description	Capacité de charge kg	Capacité de gerbage kg	Volume litres	Type de bac	Réf.	Réf.	Prix/pièce 1 pièce +	Prix/pièce 10 pces +	Prix/pièce 100 pces +
600 x 400	297	à poignées relevable	50	180	54,0	EQD64281LR	51-31466	51-31482	<b>46,00</b>	<b>44,70</b>	<b>40,70</b>
	297	à poignée ouverte	50	180	54,0	EQD64281R	51-31464	51-31480	<b>44,70</b>	<b>43,50</b>	<b>39,40</b>
	332	à poignées relevable	50	180	61,0	EQD64321LR	51-31467	51-31483	<b>47,50</b>	<b>46,00</b>	<b>41,80</b>
	332	à poignée ouverte	50	180	61,0	EQD64321R	51-31465	51-31481	<b>46,00</b>	<b>44,70</b>	<b>40,70</b>



### À fond nervuré

Dim. fond L x l mm	Hauteur mm	Description	Capacité de charge kg	Capacité de gerbage kg	Volume litres	Type de bac	Réf.	Réf.	Prix/pièce 1 pièce +	Prix/pièce 10 pces +	Prix/pièce 100 pces +
600 x 400	285	à poignées relevable	50	180	55,0	EQ64281LR	51-31462	51-31478	<b>38,50</b>	<b>37,20</b>	<b>33,70</b>
	285	à poignée ouverte	50	180	55,0	EQ64281R	51-31460	51-31476	<b>36,90</b>	<b>35,90</b>	<b>32,20</b>
	320	à poignées relevable	50	180	62,0	EQ64321LR	51-31463	51-31479	<b>39,40</b>	<b>38,80</b>	<b>34,90</b>
	320	à poignée ouverte	50	180	62,0	EQ64321R	51-31461	51-31477	<b>38,50</b>	<b>37,20</b>	<b>33,70</b>

### Accessoires



**A** Scellés de sécurité



**B** Couvercles indépendants



**C** Plateaux roulants



**D** Pochettes porte-documents



**E** Solution de transport réutilisable pour bacs

Pos.	Description	Coloris	Matériau	Pcs/lot	Réf.	Prix/lot	
<b>A</b>	Scellés de sécurité avec marquage laser	les plombages à usage unique conviennent pour tous les bacs pliables EQ, fourniture en paires à numérotation identique, numérotation consécutive à appliquer au laser (code à barres)	blanc	PP	250	51-31666	<b>52,00</b>
<b>B</b>	Couvercles indépendants	couvercle thermoformé en PS, protection contre la poussière, le couvercle peut être également utilisé avec des bacs pliés ; les ensembles bac + couvercle peuvent être empilés les uns sur les autres	noir	PS	1	51-31437	<b>sur demande</b>
<b>C</b>	Plateaux roulants	avec 4 roues pivotantes, convient pour 1 bac norme Europe de 600 x 400 mm ou pour 2 bacs norme Europe de 400 x 300 mm, cadre en polyamide renforcé de fibre de verre	RAL 5007 Bleu brillant		1	43-1491	<b>79,50</b>
<b>D</b>	Pochettes porte-documents	convient pour le changement fréquent d'étiquettes, bonne adhésion par ruban textile à dos auto-adhésif, coloris transparent	transparent	PE	10	6-5031	<b>27,10</b>
<b>E</b>	Solution de transport réutilisable pour bacs	peut être manipulé sans transpalette ou chariot élévateur, en dimensions standardisées de 800 x 600 mm (1/2 palette norme Europe), Plus de renseignements à la page 124					

### Bacs pliables de distribution, série MFB

Grande réduction de volume – jusqu'à 82 %.

- **Pliage en toute sécurité, rapide et facile**
- **5 modèles de la dernière génération**

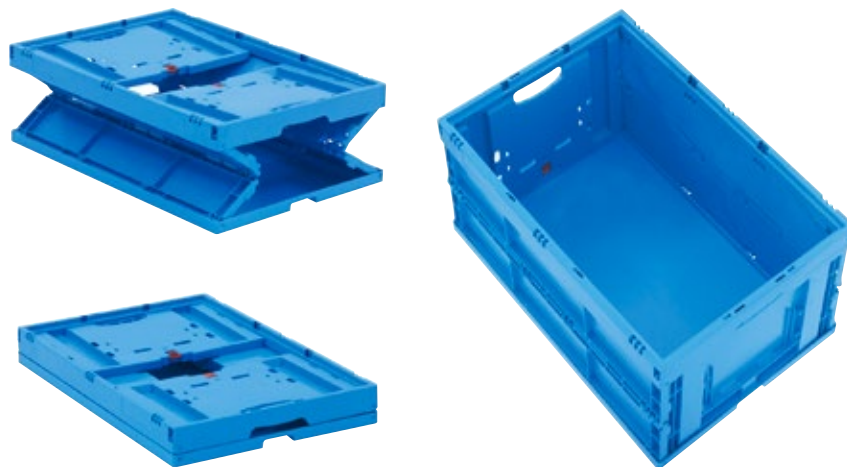

#### BITO-Plus

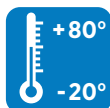

Grand volume de stockage grâce aux parois verticales.



En option : couvercle intégré double rabat



Dégerbage sans coincer



Charnières robustes pour une longue durée de service



Sécurité au gerbage

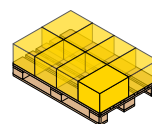

400 x 300 mm

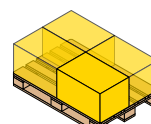

600 x 400 mm

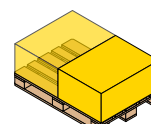

800 x 600 mm



Dim. fond L x l	Hauteur	Dimensions int. L x l x H	Volume	Hauteur pliée	Type de bac	Réf.	Prix/pièce	Prix/pièce
mm	mm	mm	litres	mm			1 pièce +	10 pcs +
400 x 300	220	370 x 270 x 215	22	65	MFB43221	7-22656	<b>23,80</b>	<b>22,50</b>
600 x 400	220	560 x 360 x 210	42	80	MFB64221	7-22657	<b>30,80</b>	<b>29,10</b>
	280	560 x 360 x 270	54	80	MFB64281	7-22658	<b>41,20</b>	<b>39,00</b>
	320	560 x 360 x 310	64	80	MFB64321	7-22659	<b>39,360</b>	<b>38,10</b>
800 x 600	445	740 x 540 x 425	165	125	MFB86441	7-22660	<b>131,00</b>	<b>125,00</b>

#### Avec couvercle double rabat intégré

Dim. fond L x l	Hauteur	Dimensions int. L x l x H	Volume	Hauteur pliée	Type de bac	Réf.	Prix/pièce	Prix/pièce
mm	mm	mm	litres	mm			1 pièce +	10 pcs +
400 x 300	220	370 x 270 x 215	22	65	MFB43221	7-22661	<b>30,80</b>	<b>28,90</b>
600 x 400	230	560 x 360 x 210	42	90	MFB64221	7-22662	<b>44,60</b>	<b>42,40</b>
	290	560 x 360 x 265	54	90	MFB64281	7-22663	<b>52,00</b>	<b>48,60</b>
	330	560 x 360 x 310	64	90	MFB64321	7-22664	<b>52,50</b>	<b>49,90</b>
800 x 600	465	740 x 540 x 425	165	145	MFB86441	7-22665	<b>160,00</b>	<b>152,00</b>





## Accessoires



A Scellés de sécurité



B Bloque-parois

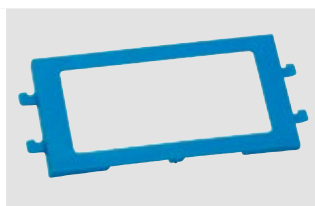

C Cadres pour étiquettes

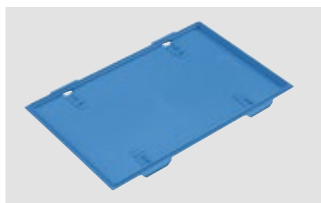

D Couvertres indépendants



E Plateaux roulants



F Plateaux roulants

Pos.	Description	Coloris	Dimensions mm	Type de produit	Pcs/lot	Réf.	Prix/lot	
A	Scellés de sécurité	plombages avec languette arrachable, pour tous les bacs pliables de distribution, série MFB, impressions personnalisées disponibles, coloris rouge	rouge	-	MFBP	100	7-22666	16,10
B	Bloque-parois	pour protéger contre le vol, empêche que les côtés courts ne soient enfoncés par pression extérieure	-	-	MFBS	1	7-22675	2,20
C	Cadres pour étiquettes	pour documents de livraison, ne convient pas pour MFB(D)64221	bleu-gris	l 160 x l 80	MFBER80	1	7-22673	1,10
D	Couvertres indépendants	protection contre la poussière ou la salissure du contenu	bleu-gris	l 400 x l 300	MFB-AD43	1	7-22670	16,40
			bleu-gris	l 600 x l 400	MFB-AD64	1	7-22671	22,80
			gris anthracite	l 800 x l 600	MFB-AD86	1	7-22672	46,10
E	Plateaux roulants	avec 4 roues pivotantes, convient pour 1 bac norme Europe de 600 x 400 mm ou pour 2 bacs norme Europe de 400 x 300 mm, cadre en polyamide renforcé de fibre de verre	bleu brillant, RAL 5007	l 620 x l 420	TR64	1	43-1491	82,00
F	Plateaux roulants	avec 2 roues pivotantes et 2 roues fixes, convient aux bacs norme Europe 800 x 600 mm, en polypropylène	bleu brillant, RAL 5007	l 800 x l 600	RU86.125	1	43-1150	121,00



### Bacs gerbables et emboîtables, série U-Turn

Le miracle de compactage !

- Empiler – tourner par rotation – emboîter
- Grande capacité de stockage
- Gain de place de plus de 64%
- Léger et néanmoins très robuste



**BITO-Plus**

BITO Quality 5 years

ESD sur demande

D'autres coloris au choix à partir de 200 bacs du même modèle !

+80°  
-20°

**i BITO vous informe**

Configurez vos couleurs et logos en ligne !

BACS EMBOÎTABLES

### Caractéristiques et avantages



**Env. 20% plus de volume de stockage**  
que dans des bacs gerbables et emboîtables à parois coniques.



**Couvercle coiffant pliable**  
économise des coûts de transport, car le couvercle coiffant peut être plié au milieu et placé dans le bac vide.

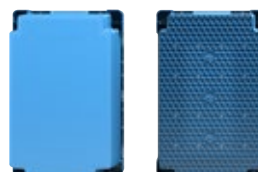

**Variante de fond pour magasins manuels et automatisés**  
fond standard à surface lisse, fond nervuré, fond double



**Choix de couleurs**  
disponible en 4 couleurs en standard

Dim. fond L x l	Hauteur	Type de poignée	Type de base	Coloris	Type de bac	Réf.	Prix/pièce	Pièces/palette	Prix/pièce palette complète
mm	mm								
600 x 400	320	poignées ouvertes	fond standard à surface lisse	bleu	DSB64321	C0501-0001	24,50	68	23,70
				vert	DSB64321	C0501-0002	24,50	68	23,70
				rouge	DSB64321	C0501-0003	24,50	68	23,70
				gris	DSB64321	C0501-0004	24,50	68	23,70
		poignées moulées	Fond nervuré	gris	DSB64321R	C0501-0005	26,60	68	25,50
			Fond double	gris	DSB64321D	C0502-0001	38,80	68	35,70



BACS EMBOÎTABLES

## Accessoires

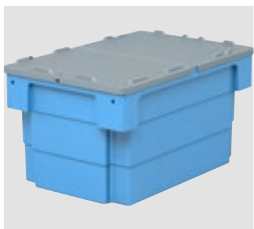

**A** Couvercle coiffant

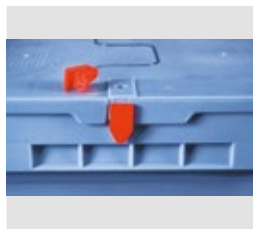

**B** Scellés de sécurité



**C** Plombage à codes à barres



**D** Plateaux roulants



**E** Solution de transport réutilisable pour bacs

Pos.	Description	Type de produit	Pcs/lot	Réf.	Prix/lot	
<b>A</b>	Couvercle coiffant	dimensions 600 x 400 mm, gris	DSBS64-F	1	78-51030	<b>14,60</b>
<b>B</b>	Scellés de sécurité	protège le contenu contre l'accès non autorisé, languette arrachable sans outils, parfaitement adapté aux bacs de la série MB	MBP1	500	6-10810	<b>49,90</b>
<b>C</b>	Plombage à codes à barres	plombage de sécurité à usage unique avec numérotation consécutive à 8 chiffres (code à barres / format lisible par l'homme) fourniture en paires à numérotation identique simple saisie et transmission de données aux scellés de sécurité à l'aide de l'application BITO «Seal + Track» pour smartphones impressions personnalisées sur demande	MBP32L	250	6-31550	<b>58,00</b>
<b>D</b>	Plateaux roulants	roues pivotantes haute qualité avec pare-fils, grande stabilité, convient aux bacs norme Europe 600 x 400 mm	TR64	1	43-1491	<b>82,00</b>
		fonctionnement silencieux grâce au bandage caoutchouc, grande stabilité, convient aux bacs norme Europe 600 x 400 mm	TR64G	1	43-21883	<b>89,50</b>
<b>E</b>	Solution de transport réutilisable pour bacs	peut être manipulé sans transpalette ou chariot élévateur en dimensions standardisées de 800 x 600 mm (1/2 palette norme Europe), Plus de renseignements à la page 124	-			

## Bacs gerbables et emboîtables, série DSL

Bacs gerbables et emboîtables, nombreuses dimensions.

- Gerbage et emboîtage faciles en tournant les bacs de 180°
- Les bacs aux dimensions de 600 x 400 mm et de 800 x 400 mm sont munis de poignées ouvertes, les bacs aux autres dimensions ont des poignées moulées
- Nettoyage facile
- Adapté aux dimensions des palettes norme Europe
- Capacité de gerbage jusqu'à 150 kg
- Disponible en 4 coloris



**BITOBOX DSL**

**BITO-Plus**



### À parois fermées

Dim. fond L x l mm	Hauteur mm	Dimensions int. L x l x H mm	Volume litres	Capacité de charge kg	Capacité de gerbage kg	Type de bac	Réf.	Réf.	Réf.	Réf.	Prix/pièce
300 x 200	150	215 x 145 x 145	6,0	5	150	DSL3215	7-14354	7-14416	7-14418	7-14417	19,20
400 x 280	180	290 x 210 x 176	13,0	10	150	DSL4318	7-14355	7-14419	7-14421	7-14420	21,20
590 x 380	135	440 x 290 x 130	18,0	15	150	DSL6413	7-14356				32,30
	202	433 x 285 x 196	34,0	30	150	DSL6420	7-14357	7-14422	7-14424	7-14423	36,50
600 x 400	300	452 x 318 x 296	50,0	45	150	DSL6430	7-14358	7-14425	7-14427	7-14426	40,00
800 x 400	300	652 x 325 x 296	70,0	55	150	DSL8430	7-14359	7-14428	7-14430	7-14429	74,00

### Accessoires



**A** Couvercle coiffant

Pos.	Description	Pour bacs des dim. L x l mm	Type de produit	Réf.	Prix/pièce	
<b>A</b>	Couvercle coiffant	protection contre la poussière ou la salissure du contenu, l'excellente capacité d'empilage s'applique également aux bacs à couvercle, coloris gris, en polystyrène	590 x 380 600 x 400 800 x 400	DSD6420 DSD6430 DSD8430	7-14351 7-14352 7-14353	21,90 22,80 35,70

## Bacs gerbables et emboîtables, série DST

Bacs gerbables et emboîtables, nombreuses dimensions.

- Gerbage et emboîtement faciles en tournant les bacs de 180°
- Nettoyage facile
- Adapté aux dimensions des palettes norme Europe
- Des couvercles coiffants adéquats sont disponibles (accessoire)



BACS EMBOÎTABLES

## À parois fermées

- Version pour applications lourdes
- Capacité de gerbage jusqu'à 350 kg
- Jusqu'à 65% de volume en moins par emboîtement à vide
- Fond lisse pour un fonctionnement optimal sur les circuits de manutention

Dim. fond L x l	Hauteur	Dimensions int. L x l x H	Volume	Capacité de charge	Capacité de gerbage	Type de bac	Réf.	Prix/pièce
mm	mm	mm	litres	kg	kg			
600 x 400	150	512 x 368 x 130	28	35	350	DSTG6415	7-20025	26,60
	200	512 x 368 x 180	36	35	350	DSTG6420	7-20026	28,40
	250	512 x 368 x 230	46	35	350	DSTG6425	7-20027	34,00
	300	512 x 368 x 280	56	50	350	DSTG6430	7-20028	37,00
	350	512 x 368 x 330	66	50	350	DSTG6435	7-20029	42,60
	400	512 x 368 x 380	76	50	350	DSTG6440	7-20030	44,50

## Accessoires

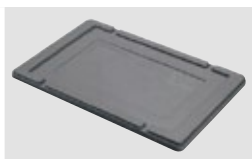

A Couvercle coiffant

Pos.	Description	Pour bacs des dim. L x l	Type de produit	Réf.	Prix/pièce	
		mm				
A	Couvercle coiffant	protection contre la poussière ou la saleté du contenu	600 x 400	DSTD64	7-20037	22,00

### Bacs de distribution, série MB

Magnifique pour le stockage, le transport et la préparation de commandes de grands volumes.

Tous les avantages de la série de bacs MB qui connaît depuis longtemps un grand succès sont à présent également réunis dans les bacs de distribution avec les dimensions de base de 800 x 600 mm : ils sont polyvalents, solides, peuvent être emboîtés les uns dans les autres quand ils sont vides et prennent donc moins de place pendant leur stockage et leur transport. Mais ce qui rend ces grands bacs de distribution uniques ce sont les semelles disponibles en option et le fait qu'ils soient toujours emboîtables, même avec les semelles.

**BITOBOX MB**

#### Variantes de fonds



**Fond standard**  
Capacité de charge jusqu'à 50 kg.

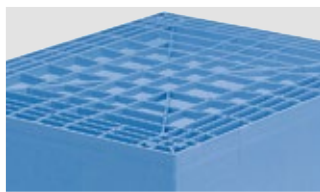

**Fond nervuré**  
Capacité de charge jusqu'à 75 kg.

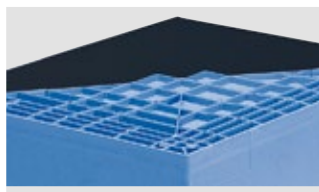

**Fond double**  
Capacité de charge jusqu'à 200 kg.



**Perforations pour l'évacuation de l'eau**  
En option. Veuillez nous contacter.

#### Caractéristiques et équipements



**Protège étiquette**  
Le protège-étiquette intégré empêche le salissement et l'endommagement de vos étiquettes en papier ou en carton.



**Étiquettes codes-barres / radio-fréquence**  
Champs nichés donnant une meilleure protection à vos étiquettes code-barres ou étiquettes radio-fréquence.



**Étiquettes autocollantes**  
Des emplacements à surface à picots facilitent la pose et l'enlèvement d'étiquettes autocollantes.



**Manipulation confortable**  
Bonne prise en main grâce aux poignées „coquille" ergonomiques.



## Bacs de distribution, série MB

### à semelles prémontées

Bacs emboîtables à semelles aux dimensions de 800 x 600 mm.

- **LE BAC** pour le transport, la préparation de commandes et le stockage
- Le premier bac emboîtable à semelles
- Économise du volume lors du transport à vide ou lors du stockage des bacs vides
- Bonne prise en main grâce aux poignées „coquille“ ergonomiques

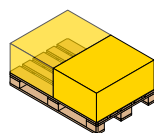

800 x 600 mm



### Bacs de distribution MB à fond nervuré, à semelles prémontées

Dim. fond L x l	Hauteur	Volume	Capacité de charge	Type de bac	Réf.	Prix/pièce	Pièces/palette	Prix/pièce palette complète
mm	mm	litres	kg					
800 x 600	323	114	75	MB86321RKUFE	6-15310	105,00	26	95,50
	523	151	75	MB86421RKUFE	6-15316	111,00	24	100,00



### Bacs de distribution MB à fond nervuré, avec listons de gerbage montés sur charnières et semelles prémontées

Dim. fond L x l	Hauteur	Volume	Capacité de charge	Capacité de gerbage	Type de bac	Réf.	Prix/pièce	Pièces/palette	Prix/pièce palette complète
mm	mm	litres	kg	kg					
800 x 600	453	109	75	200	MBB86321RKUFE	6-15314	136,00	26	120,00
	553	147	75	200	MBB86421RKUFE	6-15320	141,00	24	129,00



### Bacs de distribution MB à fond nervuré, avec couvercle double rabat intégré et semelles

Dim. fond L x l	Hauteur	Volume	Capacité de charge	Capacité de gerbage	Type de bac	Réf.	Prix/pièce	Pièces/palette	Prix/pièce palette complète
mm	mm	litres	kg	kg					
800 x 600	323	109	75	300	MBD86321RKUFE	6-15312	140,00	26	129,00
	523	147	75	300	MBD86421RKUFE	6-15318	149,00	24	136,00

### Bacs de distribution, série MB

à semelles prémontées



#### Bacs de distribution MB à fond double, à semelles prémontées

Dim. fond L x l	Hauteur	Volume	Capacité de charge	Type de bac	Réf.	Prix/pièce	Pièces/palette	Prix/pièce palette complète
<i>mm</i>	<i>mm</i>	<i>litres</i>	<i>kg</i>					
800 x 600	423	114	200	MB86321DKUFE	6-15311	<b>105,00</b>	26	<b>96,00</b>
	523	151	200	MB86421DKUFE	6-15317	<b>120,00</b>	24	<b>107,00</b>



#### Bacs de distribution MB à fond double, avec listons de gerbage montés sur charnières et semelles prémontées

Dim. fond L x l	Hauteur	Volume	Capacité de charge	Capacité de gerbage	Type de bac	Réf.	Prix/pièce	Pièces/palette	Prix/pièce palette complète
<i>mm</i>	<i>mm</i>	<i>litres</i>	<i>kg</i>	<i>kg</i>					
800 x 600	453	109	200	200	MBB86321DKUFE	6-15315	<b>138,00</b>	26	<b>125,00</b>
	553	147	200	200	MBB86421DKUFE	6-15321	<b>150,00</b>	24	<b>136,00</b>



#### Avec couvercle double rabat intégré et semelles prémontées

Dim. fond L x l	Hauteur	Volume	Capacité de charge	Capacité de gerbage	Type de bac	Réf.	Prix/pièce	Pièces/palette	Prix/pièce palette complète
<i>mm</i>	<i>mm</i>	<i>litres</i>	<i>kg</i>	<i>kg</i>					
800 x 600	453	109	200	300	MBD86321DKUFE	6-15313	<b>151,00</b>	26	<b>138,00</b>
	553	147	200	300	MBD86421DKUFE	6-15319	<b>162,00</b>	24	<b>145,00</b>

BACS À SEMELLES 800 X 600 MM



## Accessoires



**A** Scellés de sécurité



**B** Scellés de sécurité



**C** Scellés de sécurité



**D** Clips de fermeture

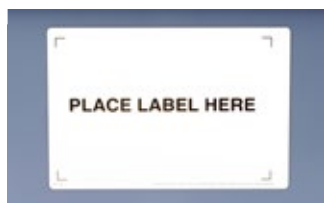

**E** Films protecteurs pour champs d'étiquettes



**F** Pochettes porte-documents



**G** Pochettes porte-documents



**H** Pochettes porte-documents



**I** Couvercle coiffant

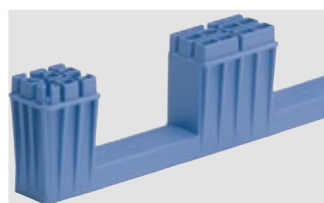

**J** Kit de semelles



**K** Plombage à codes à barres

Pos.	Description		Dimensions mm	Type de produit	Pcs/lot	Réf.	Prix/lot
<b>A</b>	Scellés de sécurité, MBP1 - pour la BITOBOX MB	plombage de sécurité à usage unique, convient à tous les bacs MB ainsi que les bacs XL au format 800 x 600 mm, barrière physique sécurisant vos marchandises, il faut 2 plombages par bac, coloris rouge, coloris client sur demande	-	MBP1	500	6-10810	<b>49,90</b>
<b>B</b>	Scellés de sécurité, MBP2 - pour la BITOBOX MB	plombage de sécurité à usage unique, convient à tous les bacs MB ainsi que les bacs XL au format 800 x 600 mm, barrière physique sécurisant vos marchandises, il faut 2 plombages par bac, coloris rouge, marquage et couleurs personnalisés sur demande	-	MBP2	500	6-15705	<b>49,90</b>
<b>C</b>	Scellés de sécurité, MBP2-L - pour la BITOBOX MB, XL, SL	plombages à usage unique avec numérotation continue, convient à tous les bacs MB, SL et XL au format 800 x 600 mm, coloris rouge	-	MBP2-L	500	6-19162	<b>109,00</b>
<b>D</b>	Clips de fermeture, pour BITOBOX MB	utilisés pour verrouiller les bacs MB à couvercle intégré, réutilisable, coloris rouge	-	MBV	10	6-20299	<b>13,70</b>
<b>E</b>	Films protecteurs pour champs d'étiquettes, KFA5	film autocollant qui facilite le décollage des étiquettes autocollantes de la surface des bacs	1 230 x 1 170	KFA5	100	6-31310	<b>385,00</b>
	Films protecteurs pour champs d'étiquettes, KFA6		1 165 x 1 114	KFA6	100	6-31309	<b>315,00</b>
<b>F</b>	Pochettes porte-documents, fixation auto-adhésive 3 côtés ouverts	convient pour le changement fréquent d'étiquettes, bonne adhésion par ruban textile à dos auto-adhésif, coloris transparent	1 175 x 1 105	MBET	10	6-5031	<b>27,90</b>
			1 210 x 1 150	MBETDINA5	10	6-19528	<b>33,40</b>
			1 210 x 1 75	MBETVDA	10	6-31311	<b>29,80</b>
<b>G</b>	Pochettes porte-documents, fixation auto-adhésive 2 côtés ouverts	le film raccourci à l'avant permet d'extraire et d'introduire facilement des cartes, etc., Matériau vinyle, coloris bleu	1 145 x 1 100	46-21108	25	46-21108	<b>90,00</b>
<b>H</b>	Pochettes porte-documents, fixation auto-adhésive 1 côté ouvert	pochettes plastiques avec 2 rubans autocollants, convient également pour le marquage de rayonnages, bonne tenue sur les conteneurs de stockage et de transport les plus divers, Matériau vinyle, coloris bleu	1 155 x 1 85	46-21109	25	46-21109	<b>129,00</b>
			1 235 x 1 170	46-21110	25	46-21110	<b>147,00</b>
<b>I</b>	Couvercle coiffant, pour bacs de distribution, série MB	ferment une pile de bacs MB ; également utilisables comme couvercle pour fermer des bacs individuels, approprié à la mise de couvercles et au cerclage automatisés, les couvercles seuls sont emboîtables et gerbables, ajoute 10 mm à la hauteur du bac de tous les côtés	1 800 x 1 600	MBS86	1	6-22546	<b>41,30</b>
<b>J</b>	Kit de semelles, pour bacs de distribution, série MB	montage/démontage faciles, montage ultérieur facile par boulonnage aux bacs à fond double	1 800 x 1 600	6-19330	1	6-19330	<b>29,50</b>
<b>K</b>	Plombage à codes à barres, MBP3 - pour la BITOBOX MB toutes dimensions et pour bacs XL 800 x 600 mm	plombage de sécurité à usage unique avec numérotation consécutive à 8 chiffres (code à barres / format lisible par l'homme), fourniture en paires à numérotation identique, simple saisie et transmission de données aux scellés de sécurité à l'aide de l'application BITO „Seal + Track“ pour smartphones, impressions personnalisées sur demande	-	MBP32L	250	6-31550	<b>58,00</b>



BACS À SEMELLES 800 X 600 MM

## Bacs gerbables norme Europe, série XL

## Léger, maniable et d'une robustesse exceptionnelle !

Les bacs en métal encore employés dans de nombreux secteurs d'industrie ne sont pas adaptés de manière optimale aux exigences des méthodes de fabrication modernes. Afin de rendre vos processus plus efficaces, il faut des bacs qui respectent le principe de la production dite „lean“. Les bacs XL de BITO aux dimensions de base de 800 x 600 mm répondent à ces exigences : ils sont à la fois légers et solides et ils sont disponibles en différentes hauteurs.

BITOBOX XL



## 1 dimension de base - 5 hauteurs pour de nombreuses applications



120 mm



220 mm



320 mm



420 mm



520 mm



## Bacs gerbables norme Europe, série XL, à fond double

à semelles prémontées

Sécurité, propreté et robustesse – nouvelles perspectives pour vos processus logistiques.

- Bacs au format d'une demi-palette norme Europe
- Capacité de charge 200 kg
- Manutention avec chariot élévateur et transpalette
- Très grand volume intérieur
- Grande poignée avec pose main arrondie
- Porte-étiquette sur tous les côtés
- Coloris bleu



BACS À SEMELLES 800 X 600 MM

**BITO-Plus**

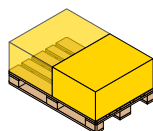

800 x 600 mm



### À semelles prémontées et côtés fermés

Dim. fond L x l <i>mm</i>	Hauteur <i>mm</i>	Dimensions int. L x l x H <i>mm</i>	Volume <i>litres</i>	Capacité de charge <i>kg</i>	Capacité de gerbage <i>kg</i>	Type de bac	Réf.	Prix/pièce	Pièces/palette	Prix/pièce palette complète
800 x 600	220	762 x 562 x 101	36	200	800	XL86121DKUFE	43-22593	<b>117,00</b>	20	<b>105,00</b>
	320	762 x 562 x 201	79	200	800	XL86221DKUFE	43-22605	<b>125,00</b>	14	<b>110,00</b>
	420	762 x 562 x 301	121	200	800	XL86321DKUFE	43-20267	<b>131,00</b>	10	<b>117,00</b>
	520	762 x 562 x 401	164	200	800	XL86421DKUFE	43-22569	<b>138,00</b>	8	<b>127,00</b>
	620	762 x 562 x 501	206	200	800	XL86521DKUFE	43-22585	<b>154,00</b>	6	<b>141,00</b>

## Bacs gerbables norme Europe, série XL, à fond double à semelles prémontées



### À parois fermées, couvercle double rabat intégré et semelles

Dim. fond L x l	Hauteur	Dimensions int. L x l x H	Volume	Capacité de charge	Capacité de gerbage	Type de bac	Réf.	Prix/pièce	Pièces/ palette	Prix/pièce palette complète
mm	mm	mm	litres	kg	kg					
800 x 600	238	762 x 562 x 101	36	200	800	XLD86121DKUFE	43-22619	<b>164,00</b>	18	<b>147,00</b>
	338	762 x 562 x 201	79	200	800	XLD86221DKUFE	43-22617	<b>169,00</b>	12	<b>152,00</b>
	438	762 x 562 x 301	121	200	800	XLD86321DKUFE	43-20268	<b>178,00</b>	10	<b>159,00</b>
	538	762 x 562 x 401	164	200	800	XLD86421DKUFE	43-22618	<b>185,00</b>	8	<b>165,00</b>
	638	762 x 562 x 501	206	200	800	XLD86521DKUFE	43-22616	<b>204,00</b>	6	<b>185,00</b>



### Avec ouverture de prélèvement au petit côté et avec semelles

Dim. fond L x l	Hauteur	Dimensions int. L x l x H	Ouverture de prélèvement l x H	Volume	Capacité de charge	Capacité de gerbage	Type de bac	Réf.	Prix/pièce	Pièces/ palette	Prix/pièce palette complète
mm	mm	mm	mm	litres	kg	kg					
800 x 600	420	762 x 562 x 301	459 x 153	121	200	800	XL86324DKufe	43-30249	<b>128,00</b>	10	<b>114,00</b>
	520	762 x 562 x 401	459 x 203	164	200	800	XL86424DKufe	43-30250	<b>131,00</b>	8	<b>115,00</b>
	620	762 x 562 x 501	459 x 253	206	200	800	XL86524DKufe	43-30251	<b>153,00</b>	6	<b>138,00</b>



### Avec ouverture de prélèvement au grand côté et avec semelles

Dim. fond L x l	Hauteur	Dimensions int. L x l x H	Ouverture de prélèvement l x H	Volume	Capacité de charge	Capacité de gerbage	Type de bac	Réf.	Prix/pièce	Pièces/ palette	Prix/pièce palette complète
mm	mm	mm	mm	litres	kg	kg					
800 x 600	420	762 x 562 x 301	459 x 153	121	200	800	XL86326DKufe	43-30252	<b>128,00</b>	10	<b>114,00</b>
	520	762 x 562 x 401	459 x 203	164	200	800	XL86426DKufe	43-30253	<b>131,00</b>	8	<b>115,00</b>
	620	762 x 562 x 501	459 x 253	206	200	800	XL86526DKufe	43-30254	<b>153,00</b>	6	<b>138,00</b>

BACS À SEMELLES 800 X 600 MM

## Accessoires



**A** Couvercle coiffant



**B** Scellés de sécurité



**C** Scellés de sécurité



**D** Coiffes pour conteneurs palettisés

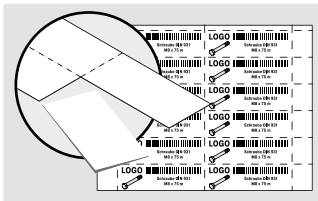

**E** Feuilles d'étiquettes



**F** Protège-étiquettes

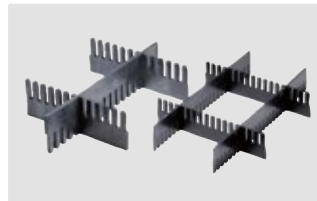

**G** Séparateurs emboîtables



**H** Visière



**I** Plombage à codes à barres



**J** Solution de transport réutilisable pour bacs

Pos.	Description	Dimensions <i>mm</i>	Type de produit	Pcs/lot	Réf.	Prix/lot
<b>A</b>	Couvercle coiffant	l 800 x l 600	SLS86-46	1	52-30500	<b>33,10</b>
<b>B</b>	Scellés de sécurité	-	MBP2	500	6-15705	<b>49,90</b>
<b>C</b>		-	MBP2-L	500	6-19162	<b>109,00</b>
<b>D</b>	Coiffes pour conteneurs palettisés	l 1220 x l 820	PAH12.80	1	9-18421	<b>103,00</b>
<b>E</b>	Feuilles d'étiquettes	l 210 x H 74	46-20778	100	46-20778	<b>24,80</b>
<b>F</b>	Protège-étiquettes	l 209 x H 67	KLT-ET1	10	9-20053	<b>21,00</b>
<b>G</b>	Séparateurs emboîtables	l 950 x H 55 l 950 x H 120 l 1150 x H 50 l 1150 x H 80 l 1150 x H 180	SSU55/11 SSU120/11 SSU50/5 SSU80/5 SSU180/5	10 10 10 10 10	43-18419 43-18420 43-18417 43-18418 7-15509	<b>84,50</b> <b>91,00</b> <b>59,00</b> <b>66,00</b> <b>104,00</b>
<b>H</b>	Visière	l 460 x H 148 l 460 x H 198 l 460 x H 248	ES8632XL ES8642XL ES8652XL	10 10 10	43-20271 43-22548 43-30266	<b>102,00</b> <b>108,00</b> <b>127,00</b>
<b>I</b>	Plombage à codes à barres	-	MBP32L	250	6-31550	<b>58,00</b>
<b>J</b>	Solution de transport réutilisable pour bacs	-				

BACS À SEMELLES 800 X 600 MM

## Caisses-palettes pour charges lourdes, série SL

## La nouvelle génération ...

Capacité de charge de 500 kg dans un bac en plastique avec des dimensions de base de 800 x 600 mm.



red dot

Avec cette gamme de bacs plastiques pour charges très lourdes, BITO pose de nouveaux jalons dans le domaine de la logistique de production, de stockage et de transport.

Les bacs aux dimensions standard de 800 x 600 mm présentent, en fonction de leur hauteur, un poids à vide de seulement 14,5 ou 18 kg et sont ainsi nettement plus légers que les caisses-palettes classiques ou les bacs en tôle d'acier, tout en pouvant supporter des charges similaires.

Les bacs pour charges très lourdes BITO ne conviennent cependant pas uniquement pour les pièces lourdes. Ils permettent également de stocker et de transporter en toute sécurité les composants encombrants et sensibles exigeant surtout une manipulation absolument propre et sans poussières.

BITOBOX SL





BACS À SEMELLES 800 X 600 MM

## Caractéristiques et équipements



### ½ côté abattant

Option – à prévoir pour le côté long ou court. S'ouvre sans coincer grâce aux charnières synchronisées. Peut être fermé d'une seule main, même si les bacs sont empilés.



### Fond double

Grande capacité de charge grâce à la construction soudée „en sandwich“. Egalement disponible en tant que variante adaptée au stockage automatique (fond plat sans semelles).



### Semelles

Permettent la prise par chariot élévateur ou par transpalette. Montage facile ; démontable en cas de besoin. Déplacement aisé à l'aide d'un transpalette ou d'un plateau roulant. Idéales pour une utilisation sur des pistes à rouleaux motorisées ou fonctionnant par gravité.



### Conception à deux coloris

Repérage immédiat du stock : Profilés d'angle disponibles en coloris divers – quantité minimum de commande sur demande.



### Assez d'espace pour votre logo

Application à l'aide de différents procédés : marquage à chaud – tamponnage – sérigraphie.



### Les couvercles

Couvercle rabattable intégré : monté sur charnières, cerclable et plombable. Couvercle indépendant : protection parfaite contre des salissures, à poser, amovible (disponible sur demande).

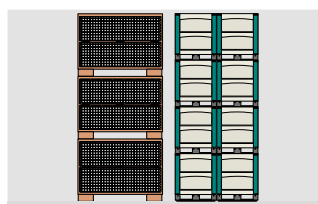

### Bacs aux dimensions optimales

Les tailles de lots ne cessant de diminuer, il faut des contenants plus petits. Avantage : il est possible de stocker davantage d'articles sur une même surface.



### Gerbable jusqu'à 1500 kg

Sécurité au gerbage – aussi pour charges lourdes, gerbage statique : 1500 kg, gerbage dynamique : 1000 kg.



### Poids plume

Pèse beaucoup moins que des conteneurs acier avec les mêmes dimensions tout en offrant une capacité de charge comparable.



### Propre et sûr

Peu salissant grâce aux parois intérieures lisses, facile à nettoyer, construction entièrement fermée, optimal pour le stockage et le transport de liquides dans des bidons et fûts.



### Avec plateau roulant en option

idéal pour la manutention interne.

## Caisses-palettes pour charges lourdes, série SL

La nouvelle classe de performance – capacité de charge exceptionnelle de 500 kg.

- Bacs au format d'une demi-palette norme Europe
- Capacité de charge 500 kg
- Capacité de gerbage statique jusqu'à 1500 kg
- Capacité de gerbage dynamique de 1000 kg
- Manutention propre et sûre répondant aux exigences de la production moderne
- Coloris gris



**BITO-Plus**

BITO Quality  
5 years

05  
PP

D'autres coloris au choix à partir de 500 bacs du même modèle!

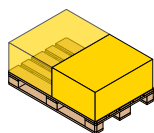

800 x 600 mm

BACS À SEMELLES 800 X 600 MM

### À parois fermées

Dim. fond L x l <i>mm</i>	Hauteur <i>mm</i>	Dimensions int. L x l x H <i>mm</i>	Volume <i>litres</i>	Capacité de charge <i>kg</i>	Capacité de gerbage <i>kg</i>	Type de bac	Réf.	Prix/pièce	Pièces/palette	Prix/pièce palette complète
800 x 600	520	739 x 539 x 373	145	500	1500	SL86421K	52-30342	<b>233,00</b>	8	<b>216,00</b>
	720	739 x 539 x 573	223	500	1500	SL86621K	52-30343	<b>277,00</b>	6	<b>260,00</b>

### Avec couvercle double rabat intégré

Dim. fond L x l <i>mm</i>	Hauteur <i>mm</i>	Dimensions int. L x l x H <i>mm</i>	Volume <i>litres</i>	Capacité de charge <i>kg</i>	Capacité de gerbage <i>kg</i>	Type de bac	Réf.	Prix/pièce	Pièces/palette	Prix/pièce palette complète
800 x 600	541	739 x 539 x 373	145	500	1500	SLD86421K	52-30368	<b>277,00</b>	8	<b>260,00</b>
	741	739 x 539 x 573	223	500	1500	SLD86621K	52-30369	<b>317,00</b>	6	<b>301,00</b>







### Avec ouverture de prélèvement au grand côté

Dim. fond L x l <i>mm</i>	Hauteur <i>mm</i>	Dimensions int. L x l x H <i>mm</i>	Volume <i>litres</i>	Capacité de charge <i>kg</i>	Capacité de gerbage <i>kg</i>	Type de bac	Réf.	Prix/pièce	Pièces/ palette	Prix/pièce palette complète
800 x 600	520	739 x 539 x 373	145	500	1500	SL86426K	52-30364	260,00	8	246,00
	720	739 x 539 x 573	223	500	1500	SL86626K	52-30365	306,00	6	291,00



### Avec ouverture de prélèvement au petit côté

Dim. fond L x l <i>mm</i>	Hauteur <i>mm</i>	Dimensions int. L x l x H <i>mm</i>	Volume <i>litres</i>	Capacité de charge <i>kg</i>	Capacité de gerbage <i>kg</i>	Type de bac	Réf.	Prix/pièce	Pièces/ palette	Prix/pièce palette complète
800 x 600	520	739 x 539 x 373	145	500	1500	SL86424K	52-30354	260,00	8	246,00
	720	739 x 539 x 573	223	500	1500	SL86624K	52-30355	306,00	6	291,00



### Avec 1/2 côté rabattable au grand côté

- 1/2 côté abattant qui s'ouvre sans coincer

Dim. fond L x l <i>mm</i>	Hauteur <i>mm</i>	Dimensions int. L x l x H <i>mm</i>	Volume <i>litres</i>	Capacité de charge <i>kg</i>	Capacité de gerbage <i>kg</i>	Type de bac	Réf.	Prix/pièce	Pièces/ palette	Prix/pièce palette complète
800 x 600	520	739 x 539 x 373	145	500	1500	SLK86426K	52-30366	291,00	8	277,00
	720	739 x 539 x 573	223	500	1500	SLK86626K	52-30367	343,00	6	329,00



BACS À SEMELLES 800 X 600 MM

### Caisses-palettes pour charges lourdes, série SL

à semelles prémontées



#### Avec 1/2 côté rabattable au petit côté

■ 1/2 côté abattant qui s'ouvre sans coincer

Dim. fond L x l	Hauteur	Dimensions int. L x l x H	Volume	Capacité de charge	Capacité de gerbage	Type de bac	Réf.	Prix/pièce	Pièces/palette	Prix/pièce palette complète
mm	mm	mm	litres	kg	kg					
800 x 600	520	739 x 539 x 373	145	500	1500	SLK86424K	52-30356	<b>291,00</b>	8	<b>277,00</b>
	720	739 x 539 x 573	223	500	1500	SLK86624K	52-30357	<b>343,00</b>	6	<b>329,00</b>



#### Avec 1/2 côté rabattable au petit côté et couvercle double rabat intégré

■ 1/2 côté abattant qui s'ouvre sans coincer

Dim. fond L x l	Hauteur	Dimensions int. L x l x H	Volume	Capacité de charge	Capacité de gerbage	Type de bac	Réf.	Prix/pièce	Pièces/palette	Prix/pièce palette complète
mm	mm	mm	litres	kg	kg					
800 x 600	541	739 x 539 x 373	145	500	1500	SLDK86424K	52-30370	<b>331,00</b>	8	<b>316,00</b>
	741	739 x 539 x 573	223	500	1500	SLDK86624K	52-30371	<b>379,00</b>	6	<b>362,00</b>



#### Variante sans semelles pour le stockage automatisé

■ Cette variante n'est pas adaptée pour former des piles

Dim. fond L x l	Hauteur	Dimensions int. L x l x H	Volume	Capacité de charge	Capacité de gerbage	Type de bac	Réf.	Prix/pièce
mm	mm	mm	litres	kg	kg			
800 x 600	420	739 x 539 x 373	145	500	1500	SL86421AKL	52-30346	sur demande
	620	739 x 539 x 573	223	500	1500	SL86621AKL	52-30347	sur demande

## Accessoires



**A** Couvercle coiffant



**B** Porte-étiquettes



**C** Pochettes porte-documents



**D** Séparateurs emboîtables



**E** Intercalaires



**F** Revêtement antidérapant



**G** Transpalettes manuels



**H** Plateaux roulants



**I** Solution de transport réutilisable pour bacs

Pos.	Description	Dimensions <i>mm</i>	Type de produit	Pcs/lot	Réf.	Prix/lot	
<b>A</b>	Couvercle coiffant	1 800 x 1 600	SLS86-46	1	52-30500	<b>33,10</b>	
<b>B</b>	Porte-étiquettes	1 240 x H 80 1 240 x H 168	SL-ET1 SL-ET2	1 1	52-30386 52-30387	<b>1,50</b> <b>2,30</b>	
<b>C</b>	Pochettes porte-documents, fixation auto-adhésive 3 côtés ouverts	1 175 x 1 105 1 210 x 1 150	MBET MBETDINA5	10 10	6-5031 6-19528	<b>27,90</b> <b>33,40</b>	
<b>D</b>	Séparateurs emboîtables, en longueur	1 724 x 1 10 x H 120 1 724 x 1 5 x H 180	52-30383 52-30385	10 10	52-30383 52-30385	<b>88,50</b> <b>101,00</b>	
	Séparateurs emboîtables, en largeur	1 524 x 1 10 x H 120 1 524 x 1 5 x H 180	52-30382 52-30384	10 10	52-30382 52-30384	<b>63,00</b> <b>55,00</b>	
<b>E</b>	Intercalaires, pour bacs pour charges lourdes, série SL	1 724 x 1 524	52-30381	1	52-30381	<b>16,60</b>	
<b>F</b>	Revêtement antidérapant, pour bacs pour charges lourdes, série SL	1 720 x 1 520 x H 8	52-30380	10	52-30380	<b>125,00</b>	
<b>G</b>	Transpalettes manuels	longueur de fourche 600 mm, largeur de fourche 520 mm, capacité de charge 2000 kg, roues directrices et galets en PU	52-30379	1	52-30379	<b>699,00</b>	
<b>H</b>	Plateaux roulants, pour bacs 800 x 600 mm	avec 2 roues pivotantes et 2 roues fixes, convient aux bacs norme Europe 800 x 600 mm, en polypropylène	1 800 x 1 600	RU86.125	1	43-1150	<b>121,00</b>
<b>I</b>	Solution de transport réutilisable pour bacs	peut être manipulé sans transpalette ou chariot élévateur en dimensions standardisées de 800 x 600 mm (1/2 palette norme Europe), Plus de renseignements à la page 124	-				

### Coiffe palette et chariot-palette

Cette solution multi-voyages pour bacs et conteneurs répond à vos besoins d'emballage et de transport: **facile à utiliser, immédiatement prêt à l'emploi, pas de déchets d'emballage, sûr, pas besoin de véhicules de service**

Combinez un chariot-palette + des bacs + un coiffe palette pour déplacer des charges en toute sécurité dans vos locaux. Cet ensemble sert également d'unité d'expédition idéale pour les destinations externes.

Bénéficiez de la valeur ajoutée économique et écologique:

- Les charges sont tenues en place par la coiffe palette et 2 sangles à cliquet intégrées
- Cette solution compacte permet d'économiser des frais de transport grâce à un volume de fret inférieur à celui des roll-conteneurs, par exemple.
- Gain de temps et d'argent considérable puisqu'il n'est pas nécessaire de réemballer vos produits à plusieurs reprises
- Aucun matériel d'emballage n'est requis (p. ex. emballage sous film plastique ou cerclage à bandes plastique)
- Les charges peuvent être déplacées sans transpalette manuel ou chariot élévateur à fourche
- Lorsque l'unité est déchargée, les coiffes palettes et les chariots-palette peuvent être empilés pour gagner de la place sur les trajets de retour
- Dimension 1200 x 800 mm disponible sur demande

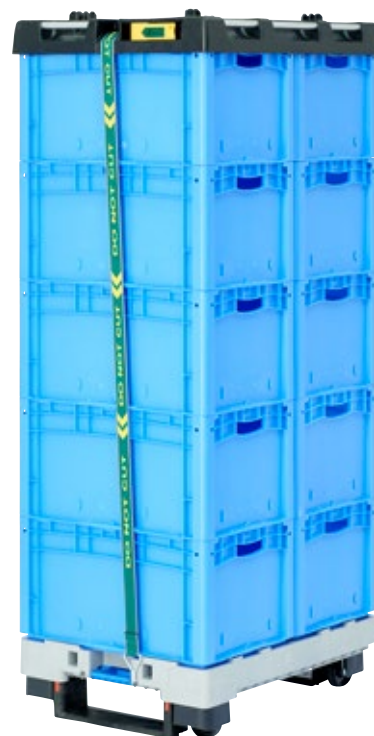

#### Manipulation pratique et rapide par une seule personne



1 Placez la coiffe sur les bacs



2 Accrochez la sangle



3 Serrez la sangle



4 Déverrouillez le chariot-palette ... et vous êtes prêt à partir

**La poignée ergonomique et le crochet de remorquage vous permettent de déplacer le chariot-palette sans effort.**



A Poignée



B Crochet de remorquage

## Coiffe palette, avec sangles d'arrimage intégrées

- En polypropylène résistant avec 2 sangles de serrage intégrées à enroulement automatique (longueur 2 m)
- Permet de sécuriser une charge rapidement et sans gaspillage de matériaux d'emballage
- Convient entre autres pour les bacs de distribution MB, les bacs gerbables norme Europe XL, les bacs pour petit matériel KLT et les caisses-palettes pour charges lourdes SL
- Fourniture avec crochet pour chariots de transport
- Coiffe palette et crochet pour portes-charges d'autres dimensions et types (palettes en plastique, palettes en bois, etc.) sur demande



Longueur	Largeur	Hauteur	Hauteur de chargement max.	Résistance thermique	Pièces/lot	Réf.	Prix/lot
<i>mm</i>	<i>mm</i>	<i>mm</i>	<i>mm</i>				<i>1 lot +</i>
822	618	93 mm	1980 mm	-20°C à +40°C	1	22-54830	<b>163,00</b>

## Chariot-palette, plateau supérieur avec rebords

- Combinaison de palette et chariot
- En appuyant sur la pédale, la „palette“ peut être utilisée comme chariot
- Peut être manipulé sans transpalette ou chariot élévateur
- Empilable pour gagner de la place sur les transports de retour
- En dimensions standardisées de 800 x 600 mm (1/2 palette norme Europe)
- En polypropylène



Longueur	Largeur	Hauteur	Garde au sol	Capacité de charge	Roues	Résistance thermique	Pièces/lot	Réf.	Prix/lot
<i>mm</i>	<i>mm</i>	<i>mm</i>	<i>mm</i>	<i>kg</i>					<i>1 lot +</i>
800	600	196	36	250 kg	nylon	-20°C à +40°C	1	22-54831	<b>228,00</b>
			28	500 kg	nylon	-20°C à +40°C	1	22-54833	<b>231,00</b>

## Accessoires



**A** Poignée de préhension



**B** Crochet de remorque

Pos.	Description	Capacité de charge	Longueur	Largeur	Hauteur	Type de produit	Pcs/lot	Réf.	Prix/lot	
		<i>kg</i>	<i>mm</i>	<i>mm</i>	<i>mm</i>					
<b>A</b>	Poignée de préhension	poignée ergonomique pour une meilleure prise en main, emboîtable	-	1000	320	150	22-54835	1	22-54835	<b>119,00</b>
<b>B</b>	Crochet de remorque	permet de tirer 2 chariots-palette à la fois	250	310	315	105	22-54836	1	22-54836	<b>149,00</b>
			500	310	315	105	22-54837	1	22-54837	<b>149,00</b>

Chariot-palette + bacs + coiffe palette = unité de manutention compacte qui convient pour une utilisation avec les séries de bacs suivantes :

### Bacs gerbables norme Europe XL

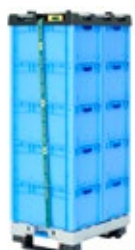

à partir de la page 54

### Bacs pour petit matériel, série KLT



à partir de la page 72

### Bacs de distribution, série MB



à partir de la page 82

### Caisses-palettes pour charges lourdes, série SL



à partir de la page 120



## Caisses-palettes

Contenants grand volume aux dimensions de palettes norme Europe et de palettes industrie.

- **Capacité de charge 500 kg**
- **Très grand volume intérieur**
- **PE-HD = durable et 100 % recyclable**
- **Version fermée à double paroi**
- **Extrêmement résistant**
- **Forme intérieure facile à nettoyer**
- **Grande stabilité au gerbage grâce à des profilés de renforcement dans les angles**
- **Trous d'évacuation d'eau préparés sur les côtés et sur le fond**
- **Ouverture au grand côté en option**
- **Disponible en option avec 4 pieds, 4 roues ou 3 semelles**
- **Couvercle solide, moulé par injection (accessoire)**



CONTENANTS GRAND VOLUME

**BITO-Plus**



Description	Dim. fond L x l <i>mm</i>	Hauteur <i>mm</i>	Dimensions int. L x l x H <i>mm</i>	Volume <i>litres</i>	Capacité de charge <i>kg</i>	Capacité de gerbage <i>kg</i>	Type de bac	Réf.	Prix/pièce
avec 4 plots sans ouverture frontale	1200 x 800	760	1100 x 710 x 610	535	500	4500	PC1871	7-11269	<b>304,00</b>
	1200 x 1000	760	1100 x 910 x 610	670	500	4500	PC1171	7-11276	<b>335,00</b>
avec 4 roulettes sans ouverture frontale	1200 x 800	915	1100 x 710 x 610	535	500	500	PCR1871	7-12933	<b>494,00</b>
	1200 x 1000	915	1100 x 910 x 610	670	500	500	PCR1171	7-12935	<b>522,00</b>
avec 3 semelles sans ouverture frontale	1200 x 800	790	1100 x 710 x 610	535	500	4500	PC1873	7-15513	<b>335,00</b>
	1200 x 1000	790	1100 x 910 x 610	670	500	4500	PC1173	7-11280	<b>388,00</b>
avec 4 plots ouverture de prélèvement au grand côté 735 x 310 mm	1200 x 800	760	1100 x 710 x 610	535	500	4500	PC1874	7-11270	<b>346,00</b>
	1200 x 1000	760	1100 x 910 x 610	670	500	4500	PC1174	7-11277	<b>373,00</b>

### Accessoires



**A** Couvercle coiffant

Pos.	Description	Pour bacs des dim. L x l <i>mm</i>	Type de produit	Réf.	Prix/pièce
<b>A</b>	Couvercle coiffant protection contre la poussière ou la salissure du contenu, les couvercles seuls sont emboîtables et gerbables	1200 x 800	PD800	7-11282	<b>98,50</b>
		1200 x 1000	PD1000	7-11283	<b>119,00</b>

## Caisses-palettes pliantes

avec 2 semelles et 2 plots

La construction solide et fonctionnelle assure un transport à moindres frais et en toute sécurité.

- Également stockable dans un entrepôt grande hauteur
- Fonctionnement optimal sur les pistes à rouleaux motorisées
- Demi abattant sur le grand et le petit côté
- Fermeture solide, facile à remplacer
- Maniement et nettoyage pratiques et simples
- Avec 4 perforations pour l'évacuation de l'eau de Ø 20 mm dans le fond
- Ne mesure plus que 406 mm de haut une fois repliée !



### Avec 2 semelles et 2 plots

Dim. fond L x l	Hauteur	Dimensions int. L x l x H	Volume	Capacité de charge	Capacité de gerbage	Poids propre	Type de bac	Coloris	Réf.	Prix/pièce
mm	mm	mm	litres	kg	kg	kg				
1200 x 800	950	1120 x 720 x 765	620	500	2000	55,00	PK188	gris	7-15512	<b>625,00</b>

### Accessoires



A Couvertres

Pos.	Description	Pour bacs des dim. L x l	Type de produit	Réf.	Prix/pièce
		mm			
A	Couvertres	protection contre la poussière ou la saleté du contenu	PKD800	7-15511	<b>103,00</b>





### Conteneurs-palettes pliants

Stockez et transportez vos produits à l'abri des salissures !

- Palette + parois + couvercle = un ensemble
- Clapet de prélèvement sur le grand côté
- Parois en plastique extrêmement résistant, résiste aux chocs et aux coups
- Avec respectivement 9 pieds
- Grand gain en volume de stockage lors du transport à vide (hauteur pliée d'env. 250 mm ce qui signifie jusqu'à 77 % moins d'espace occupé)
- Faible poids à vide
- Manipulation facile
- 100 % recyclable
- Impressions personnalisées disponibles
- Variantes avec semelles sur demande



Grand gain de place par emboîtage lors du transport à vide



Description	Dim. fond L x l mm	Hauteur mm	Dimensions int. L x l x H mm	Volume litres	Capacité de gerbage kg	Capacité de charge kg	Type de bac	Réf.	Prix/pièce
sur pieds	1200 x 800	885	1155 x 755 x 725	606	1000	1200	BMD1280S	7-20050	<b>307,00</b>
					500	1200	BMD1280	7-20047	<b>286,00</b>
	1245 x 845	855	1200 x 800 x 695	667	1000	1200	BMD1280IS	7-20051	<b>373,00</b>
					500	1200	BMD1280I	7-20048	<b>328,00</b>
à semelles prémontées	1200 x 1000	1090	1160 x 960 x 925	1030	1000	1200	BMD1210S	7-20052	<b>480,00</b>
					500	1200	BMD1210	7-20049	<b>459,00</b>



## Palettes en matière plastique

L'alternative moderne aux palettes en bois.

- Toutes les palettes sont en matériau recyclé
- En version gerbable ou emboîtable selon vos besoins



PALETTES



**A** Demi-palettes K9, emboîtable



**B** Demi-palettes K9

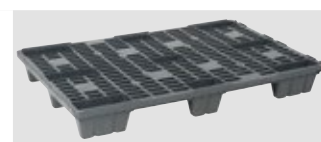

**C** Palettes pour charges légères K8, emboîtable



**D** Palettes emboîtables à plots K2, emboîtable



**E** Palettes à plots K6, empilable



**F** Palettes à plots K1, empilable

Pos.	Dim. fond L x l	Hauteur	Charge statique maxi	Charge dynamique maxi	Charge maxi sur rack / en rayonnage	Description	Coloris	Réf.	Prix/pièce	Lot de	Prix/lot
	mm	mm	kg	kg	kg				1 pièce +		
<b>A</b>	600 x 400	150	500	200		sans rebord	noir	7-30291	<b>23,80</b>	30 pces	<b>20,10</b>
<b>B</b>	800 x 600	115	1000	500		sans rebord	noir	7-20038	<b>29,90</b>	30 pces	<b>26,30</b>
<b>C</b>	1200 x 800	155	2500	1000		avec rebords	gris	7-20039	<b>43,20</b>	40 pces	<b>38,00</b>
	1200 x 1000	155	2500	1000		avec rebords	gris	7-20040	<b>49,20</b>	40 pces	<b>43,10</b>
<b>D</b>	1200 x 800	145	4000	1200		sans rebord	noir	7-20041	<b>53,00</b>	40 pces	<b>46,60</b>
	1200 x 1000	145	4000	1200		sans rebord	noir	7-20042	<b>58,50</b>	40 pces	<b>52,00</b>
<b>E</b>	1200 x 800	150	6000	2500	500	sans rebord	gris	7-20043	<b>96,50</b>	20 pces	<b>85,50</b>
	1200 x 1000	150	5000	1500	400	sans rebord	gris	7-20044	<b>147,00</b>	20 pces	<b>119,00</b>
<b>F</b>	1200 x 800	155	7500	2500	1250	avec rebords	gris	7-20045	<b>147,00</b>	20 pces	<b>129,00</b>
	1200 x 1000	155	7500	2500	1250	avec rebords	gris	7-20046	<b>148,00</b>	20 pces	<b>138,00</b>



## Bacs plastique BITO

– conçus pour le stockage, le transport et la production

La réduction de suremballages, les coûts de stockage et de transport réduits, la manutention facile, la robustesse, le large choix en variantes, la conception ergonomique et une assurance de 5 ans sur la qualité et la fonctionnalité ne sont que quelques facteurs qui parlent en faveur d'une BITOBOX.

BITO vous propose une vaste gamme de bacs pour de multiples utilisations, allant des bacs pour la préparation de commandes en passant par des bacs gerbables norme Europe pour le stockage et le transport, des bacs de distribution, des bacs et plateaux appropriés pour magasins automatiques jusqu'aux caisses-palettes.



## Vos avantages

- Adaptés au transport, au stockage et à la préparation de commandes.
- Robustesse et longue durée de service.
- Bonne gerbabilité.
- Large gamme d'accessoires.
- Solutions sur mesure.
- Logos d'entreprise et d'autres marquages réalisables par sérigraphie, tampographie ou marquage à chaud.
- Réalisation en matière conductrice sur demande.
- Fabrication en matières plastiques recyclables pour protéger l'environnement.

## Sur des systèmes de convoyage



## Dans le transport



## Dans les rayonnages



## À l'assemblage



## Pour la préparation de commandes



Pour d'autres infos sur ce produit, veuillez consulter notre catalogue «**LE PROFESSIONNEL DE L'ENTREPÔT**» que vous pouvez demander sans frais en nous appelant au 03/870 99 00 ou en nous adressant un courriel sur [info.BE-NL@bito.com](mailto:info.BE-NL@bito.com)





Les rayonnages BITO, fabriqués dans notre usine à Meisenheim, conviennent aux charges de 50 kg à 4500 kg par niveau et à tous types de produits, qu'ils soient petits, grands, légers, lourds, volumineux ou longs. Nos rayonnages se prêtent tant à l'utilisation comme travée individuelle qu'à la réalisation d'installations de plusieurs étages.

Toute la gamme est fabriquée à l'aide des techniques de production les plus modernes. Le haut degré d'automatisation, par exemple au processus de chanfreinage des profilés acier pour nos tablettes, garantit que tous les produits soient fabriqués avec la même précision.

Notre équipe vous aidera avec plaisir à choisir la solution optimale pour votre application.

**Veiller noter :** Les rayonnages sont prévus uniquement pour un usage à l'intérieur. Les indices de charge ne s'appliquent pas aux zones à risque de séisme. En cas de besoin, veuillez informer BITO de tenir compte des risques sismiques lors de la conception de votre installation.



... pour satisfaire les besoins de nos clients



SYSTEMES DE RAYONNAGES

## Sommaire

**Rayonnages à tablettes ..... 136****Rayonnages pour archives ..... 138****Rayonnages industriels automontables ..... 140**

Rayonnages à tablettes, type EL -  
charge par tablette 100 kg ..... 140

Rayonnages à tablettes, type L -  
charge par tablette 100 kg ..... 141

Rayonnages à tablettes, type M -  
charge par tablette 200 kg ..... 142

Rayonnages à tablettes, type S -  
charge par tablette 300 kg ..... 143

**Rayonnages à tablettes grande largeur ..... 144**

Rayonnages à tablettes grande largeur  
en bois aggloméré ..... 144

Rayonnages à tablettes grande largeur  
avec platelage métallique ..... 145

**Rayonnages industriels automontables ..... 146**

Rayonnages d'approvisionnement ..... 146

Rayonnages à tablettes inclinées ..... 150

Rayonnages Kanban pour pièces du classement C .. 151

Rayonnages à tablettes équipés de bacs RK ..... 152

Rayonnages à tablettes équipés de bacs SK ..... 154

Rayonnages à tablettes équipés de bacs XL ..... 156

Rayonnages à tablettes équipés de bacs XL et RK .. 156

Racks mobiles ..... 157

Racks mobiles avec rails à galets ..... 157

Rayonnages pour tuyaux ..... 158

Rayonnages pour tuyaux - racks mobiles ..... 158

Armoires équipement pompiers ..... 159

Rayonnages automontables  
avec paniers en fil d'acier - Paniers en fil d'acier .... 160

Rayonnages automontables  
avec panneaux grillagés - Tablettes grillagées ..... 161

Rayonnages d'angle ..... 162

Rayonnages pour pneus ..... 163

**Accessoires pour rayonnages  
à tablettes automontables ..... 164**

Echelles ..... 165

Panneau mural .....	168
Fonds pour rayonnages .....	169
Tablettes .....	170
Butées .....	170
Tablettes perforées GRID - plus de sécurité en cas d'incendie .....	171
Lisses .....	172
Séparateurs .....	173
Modules stockage en vrac.....	174
Stockage vertical.....	174
Accessoires en fil d'acier et tablettes en forme de bac de rétention.....	175
Accessoires .....	176
Portes à deux battants.....	177
Tiroirs individuels pour un équipement ultérieur.....	178
<b>Rayonnages à tablettes inox .....</b>	<b>180</b>
<b>Rayonnages mi-lourds .....</b>	<b>182</b>
<b>Rayonnages mi-lourds .....</b>	<b>182</b>
Rayonnages mi-lourds.....	182
Echelles .....	186
Niveaux complets .....	187
Rayonnages mi-lourds – produits correspondants..	189
<b>Rayonnages à palettes .....</b>	<b>190</b>
Rayonnages à palettes PRO .....	190
Rayonnages à palettes en kit complet.....	192
Rayonnages à palettes - Échelles.....	195
Lisses .....	197
Niveaux de rayonnage pour lisses BITO-TwinTop® ..	198
Emplacements palettes extractibles .....	200
Kit de barrières de protection .....	201
Barrières de protection pour rayonnages.....	202
Profilés de protection flexibles pour montants .....	203
Accessoires de sécurité.....	204
<b>Préparation de charges lourdes ....</b>	<b>206</b>
Stockage dynamiques palettes .....	206
Rails à galets pour charges lourdes.....	210

<b>Préparation de charges légères et mi-lourdes .....</b>	<b>211</b>
Stockage dynamique cartons.....	212
Rails à galets .....	214
Stockage dynamique cartons Flex .....	216
Stockage dynamique cartons Flex - Rayonnage complet .....	218
Niveaux complets .....	220
<b>Rayonnages cantilever .....</b>	<b>222</b>
<b>Rayonnages cantilever pour applications légères et mi-lourdes .....</b>	<b>222</b>
Rayonnages cantilever, type L .....	223
Rayonnages cantilever, type S.....	226
Composants pour rayonnages cantilever type L et S..	228
<b>Racks pour le stockage vertical.....</b>	<b>230</b>
<b>Rayonnages cantilever pour applications lourdes et très lourdes.....</b>	<b>232</b>
Rayonnages cantilever, type ES .....	234
Composants pour rayonnages cantilever type ES....	236
<b>Plateformes .....</b>	<b>238</b>
<b>Racks à tôles .....</b>	<b>242</b>
Racks à tôles et panneaux pour pièces restantes....	242
<b>Cloisons grillagées .....</b>	<b>243</b>



## Rayonnages à tablettes automontables

### Idéal pour l'entrepôt et le bureau.





Les rayonnages à tablettes BITO vous offrent la flexibilité qu'il vous faut pour assurer l'aménagement optimal de vos locaux. Le montage des rayonnages peut être effectué sans vis ni boulons et sans besoin de formation. Le système modulaire permet de faire des extensions à tout moment.

Grâce à la large gamme d'accessoires les rayonnages automontables de BITO sont parfaits pour l'emploi dans les secteurs industriels les plus divers. En plus, il est possible de réaliser des configurations à plusieurs étages. Veuillez vous adresser à notre équipe de professionnels.

**Veiller noter :** Les rayonnages sont prévus uniquement pour un usage à l'intérieur. Les indices de charge ne s'appliquent pas aux zones à risque de séisme. En cas de besoin, veuillez informer BITO de tenir compte des risques sismiques lors de la conception de votre installation.



RAYONNAGES À TABLETTES

Cap. de charge/niveau					
					
Longueur tablettes	750 mm	1.000 mm	1.300 mm	1.500 mm	2.000 mm
Profondeur utile	Capacité de charge pour charges uniformément réparties				
300 mm	200 kg	100, 200 kg	100, 200 kg	-	-
400 mm	200 kg	100, 200, 300 kg	100, 200 kg	-	-
500 mm	200 kg	100, 200, 300 kg	100, 200 kg	350 kg	350 kg
600 mm	200 kg	100, 200, 300 kg	100, 200 kg	350 kg	350 kg
800 mm	200 kg	200 kg	200 kg	350 kg	350 kg

Charges adm. par tablette/niveau				
Type de rayonnage	EL (à partir de la page 138)	L (à partir de la page 139)	M / S (à partir de la page 140)	Rayonnages à tablettes grande largeur (à partir de la page 142)
Charge adm. par niveau	100 kg	100 kg	200 / 300 kg	350 kg
Charge adm. par travée	800 kg	1.300 kg	1.600 kg	1.600 kg



## Rayonnages à tablettes

Montage facile en quelques minutes



Scannez ce flashcode :  
Instructions de montage et  
d'utilisation pour rayonnages  
automontables

[www.bitto.com/fr-be/downloads](http://www.bitto.com/fr-be/downloads)



RAYONNAGES À TABLETTES

**Montants**

- **Grande capacité de charge** grâce à des profilés avantageux sur le plan de la charge - des hauteurs de rayonnage allant jusqu'à 10 m peuvent être réalisées.
- Bonne utilisation de l'espace grâce à la faible largeur de 50 mm.

**Echelles**

- **Montage facile** sur place rendant possible l'adaptation aux conditions locales.
- Possibilité d'adapter individuellement l'espace entre les niveaux grâce aux perforations au pas de 25 mm.

**Longerons**

- **Liaison par force** des longerons avec les échelles - avec 3 crochets à chaque extrémité.
- Des goupilles de sécurité empêchent leur décrochage.
- Ils assurent une stabilité longitudinale parfaite et facilitent le montage.

**Tablettes**

- **Tablettes solides avec supports tablettes** - bords longitudinaux pliés en forme de caisson stable, côtés avec triple pliage de sécurité.
- Grande stabilité grâce aux nervures longitudinales et aux coins sertis.
- Les tablettes sont perforées pour permettre l'utilisation de séparateurs.

**BITO vous informe****Revêtement époxy**

Les montants d'échelles de nos rayonnages automontables sont également disponibles avec revêtement époxy en RAL 3000 rouge feu, RAL 5010 bleu gentiane et RAL 7035 gris clair.

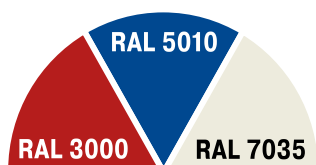
**Dimensions pour la conception de vos rayonnages**

**Cotes nominales :**  
**Longueur des tablettes (façade) :**  
750, 1000 et 1300 mm  
**Profondeur des rayonnages :**  
324, 424, 524, 624 et 824 mm  
**Profondeur des tablettes :**  
300, 400, 500, 600 et 800 mm

**Dimensions sur plan :**

**Longueur travée de départ :**  
Longueur nominale de la tablette + 58 mm  
**Longueur travée d'extension :**  
Longueur nominale de la tablette + 8 mm  
**Profondeur du rayonnage, travée de départ et d'extension :**  
Cote nominale + 24 mm

## Rayonnages pour archives

utilisation simple face, finition galvanisée

Rangez votre archive !

- Charge par tablette: 70 kg
- Charge par travée: 500 kg
- Le montage rapide sans vis ni boulons vous fait gagner du temps
- Système évolutif
- Tablettes réglables en hauteur au pas de 25 mm
- Toutes les charges indiquées se réfèrent à des charges uniformément réparties



L'ensemble

**319,00**

10-52945

Comme illustré, sans contenu

**Ensemble composé d'une travée de départ + 1 travée d'extension: 319,00**

avec 12 tablettes pour 144 classeurs  
H x L x P: 2200 x 2066 x 324 mm  
Réf. 10-52945



Longueur travée de départ  
1058 mm  
808 mm

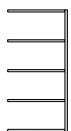

Longueur travée d'extension  
1008 mm  
758 mm

Hauteur de rayonnage mm	Nombre de tablettes	Profondeur de rayonnage mm	Profondeur utile mm	Longueur tablettes mm	Type de rayonnage	Travée de départ		Travée d'extension	
					Nombre de classeurs	Réf.	Prix/pièce	Réf.	Prix/pièce
1850	5	324	300	1000 mm	60	10-12640	185,00	10-12641	150,00
2200	6				72	10-12644	207,00	10-12645	179,00
2500	7				84	10-12648	246,00	10-12649	206,00
3000	8				96	10-12652	288,00	10-12653	207,00

### Accessoires



**A** Tablettes d'une hauteur de 25 mm



**B** Séparateurs



**C** Butées



**D** Protection latérale



Vous trouverez les accessoires de sécurité tels que des boulons d'ancrage et des kits de montage mural à la page 165

Pos.	Description	longueur de tablette mm	Pour rayonnages d'une profondeur de mm	Réf.	Prix/pièce	
<b>A</b>	Tablettes d'une hauteur de 25 mm	ensemble avec 4 supports tablette, hauteur des tablettes 25 mm, tablettes avec perforations pour mettre des séparateurs, avec 4 supports tablette, gain de place par des tablettes de très faible hauteur, toutes les charges indiquées se réfèrent à des charges uniformément réparties	1000	300	10-C1165-0006	15,10
<b>B</b>	Séparateurs	fixation par emboîtement, pour tablettes d'une hauteur de 25 mm, séparateur autoportant, subdivision des niveaux en plusieurs compartiments, identification immédiate du produit recherché, même lorsqu'il y a plusieurs références stockées au même niveau, fixation par simple emboîtement dans les perforations des tablettes métalliques, finition galvanisée	-	300	10-52213	6,15
			-	300	10-52214	6,70
			-	300	10-52215	7,30
<b>C</b>	Butées	pour tablettes d'une hauteur de 25 mm, sont simplement placées entre la tablette et le support de tablette, le rebord protège les charges contre un glissement, finition galvanisée	1000	-	10-52182	7,85
<b>D</b>	Protection latérale	évite la chute d'objets par les côtés d'un rayonnage, particulièrement adapté pour rayonnages pour bureaux et archives, système automontable, fixation facile à l'échelle grâce à 2 rivets en plastique inclus dans la livraison, montage ultérieur possible, finition galvanisée	-	300	10-12833	2,15



## Rayonnages pour archives

utilisation double face, finition galvanisée

Rangez votre archive !

- Charge par tablette: 100 kg
- Charge par travée: 800 kg
- Le montage rapide sans vis ni boulons vous fait gagner du temps
- Système évolutif
- Tablettes réglables en hauteur au pas de 25 mm
- Tablettes avec perforation pour butée centrale
- Toutes les charges indiquées se réfèrent à des charges uniformément réparties



L'ensemble

416,00

10-52946

Comme illustré, sans contenu

Ensemble composé d'une travée de départ + 1 travée d'extension: 416,00

avec 12 tablettes pour 288 classeurs  
H x L x P: 2200 x 2066 x 624 mm  
Réf. 10-52946Longueur travée de départ  
1058 mm  
808 mmLongueur travée d'extension  
1008 mm  
758 mm

Hauteur de rayonnage mm	Nombre de tablettes	Profondeur de rayonnage mm	Profondeur utile mm	Longueur tablettes 750 mm		Longueur tablettes 1000 mm					
				Type de rayonnage		Type de rayonnage		Type de rayonnage		Type de rayonnage	
				Travée de départ	Travée d'extension	Travée de départ	Travée d'extension	Travée de départ	Travée d'extension	Travée de départ	Travée d'extension
				Réf.	Prix/pièce	Réf.	Prix/pièce	Réf.	Prix/pièce	Réf.	Prix/pièce
1850	5	624	600	10-26860	259,00	10-26864	214,00	10-17149	288,00	10-17150	222,00
2200	6			10-26861	288,00	10-26865	241,00	10-17151	322,00	10-17152	255,00
2500	7			10-26862	340,00	10-26866	280,00	10-17153	376,00	10-17154	295,00
3000	8			10-26863	386,00	10-26867	316,00	10-17155	430,00	10-17156	353,00

## Accessoires



A Tablettes d'une hauteur de 40 mm



B Butées centrales pour classeurs



C Protection latérale



Vous trouverez les accessoires de sécurité tels que des boulons d'ancrage et des kits de montage mural à la page 165

Pos.	Description	Longueur de tablette mm	Pour rayonnages d'une profondeur de mm	Réf.	Prix/pièce	
A	Tablettes d'une hauteur de 40 mm	ensemble avec 4 supports tablette, hauteur des tablettes 40 mm, tablettes avec perforations pour mettre des séparateurs, avec 4 supports tablette	1000	600	10-17066	27,70
B	Butées centrales pour classeurs	utilisation double face, fixation par simple emboîtement dans les perforations des tablettes métalliques, conviennent à tous les rayonnages pour bureaux et archives, finition galvanisée	1000	600	10-6638	3,20
C	Protection latérale	évite la chute d'objets par les côtés d'un rayonnage, particulièrement adapté pour rayonnages pour bureaux et archives, système automontable, fixation facile à l'échelle grâce à 2 rivets en plastique inclus dans la livraison, montage ultérieur possible, finition galvanisée	-	600	10-12836	4,35



## Rayonnages à tablettes, type EL - charge par tablette 100 kg

finition galvanisée

La solution polyvalente.

- Charge par tablette: 100 kg
- Charge par travée: 800 kg
- Convient idéalement pour le stockage de bacs, de petites pièces et d'articles en vrac
- Montage sans lisses, avec croisillons
- Subdivision optimale de l'espace grâce aux perforations aux bords des tablettes pour mettre des séparateurs
- Le montage rapide sans vis ni boulons vous fait gagner du temps
- Système évolutif
- Tablettes réglables en hauteur au pas de 25 mm
- Toutes les charges indiquées se réfèrent à des charges uniformément réparties



→ Vous trouverez notre large gamme de bacs à partir de la page 22



Longueur travée de départ  
1058 mm  
1358 mm



Longueur travée d'extension  
1008 mm  
1308 mm

L'ensemble

**359,00**  
10-52947

Comme illustré, sans contenu

Ensemble composé d'une travée de départ + 1 travée d'extension: 359,00

avec 5 tablettes par travée  
H x L x P: 2000 x 2066 x 524 mm  
Réf. 10-52947

Hauteur de rayonnage mm	Nombre de tablettes	Profondeur de rayonnage mm	Profondeur utile mm	Longueur tablettes 1000 mm				1300 mm			
				Travée de départ		Travée d'extension		Travée de départ		Travée d'extension	
				Réf.	Prix/pièce	Réf.	Prix/pièce	Réf.	Prix/pièce	Réf.	Prix/pièce
2000	5	324	300	10-17024	185,00	10-17029	137,00	10-17034	222,00	10-17039	175,00
		424	400	10-17025	200,00	10-17030	153,00	10-17035	245,00	10-17040	187,00
		524	500	10-17026	221,00	10-17031	167,00	10-17036	258,00	10-17041	208,00
		624	600	10-17027	246,00	10-17032	188,00	10-17037	281,00	10-17042	222,00
2500	6	324	300	10-17044	222,00	10-17049	164,00	10-17054	267,00	10-17059	210,00
		424	400	10-17045	251,00	10-17050	187,00	10-17055	288,00	10-17060	228,00
		524	500	10-17046	275,00	10-17051	208,00	10-17056	323,00	10-17061	246,00
		624	600	10-17047	298,00	10-17052	229,00	10-17057	350,00	10-17062	276,00

### Accessoires



A Tablettes supplémentaires



Vous trouverez les accessoires de sécurité tels que des boulons d'ancrage et des kits de montage mural à la page 165

Pos.	Description	Longueur tablettes 1000 mm		1300 mm		
		Pour rayonnages d'une profondeur de mm	Réf.	Prix/pièce	Réf.	Prix/pièce
A	Tablettes d'une hauteur de 40 mm ensemble avec 4 supports tablette, hauteur des tablettes 40 mm, tablettes avec perforations pour mettre des séparateurs, avec 4 supports tablette	300	10-17064	18,50	10-17069	27,10
		400	10-17065	21,40	10-17070	30,10
		500	10-16963	24,80	10-17071	33,20
		600	10-17066	27,70	10-17072	36,50

## Rayonnages à tablettes, type L - charge par tablette 100 kg

finition galvanisée

Facile à monter, pratique et sûr.

- Charge par tablette: 100 kg
- Charge par travée: 1300 kg - 1600 kg
- Convient idéalement pour le stockage de bacs, de petites pièces et d'articles en vrac
- Montage avec lisses et croisillons
- Subdivision optimale de l'espace grâce aux perforations aux bords des tablettes pour mettre des séparateurs
- Le montage rapide sans vis ni boulons vous fait gagner du temps
- Système évolutif
- Tablettes réglables en hauteur au pas de 25 mm
- Toutes les charges indiquées se réfèrent à des charges uniformément réparties

➔ Vous trouverez notre large gamme de bacs à partir de la page 22

L'ensemble  
**416,00**  
10-52948



RAYONNAGES À TABLETTES

Longueur travée de départ	Longueur travée d'extension
1058 mm	1008 mm
1358 mm	1308 mm

Ensemble composé d'une travée de départ + 1 travée d'extension: **416,00**

avec 5 tablettes par travée  
H x L x P: 2000 x 2066 x 524 mm  
Réf. 10-52948

Travée d'extension supplémentaire: **201,00**

avec 5 tablettes  
H x L x P: 2000 x 1008 x 524 mm  
Réf. 10-17181

Hauteur de rayonnage	Charge par travée	Nombre de tablettes	Profondeur de rayonnage	Longueur tablettes 1000 mm				Longueur tablettes 1300 mm				
				Profondeur utile	Travée de départ		Travée d'extension		Travée de départ		Travée d'extension	
mm	kg		mm	mm	Réf.	Prix/pièce	Réf.	Prix/pièce	Réf.	Prix/pièce	Réf.	Prix/pièce
2000	1300	5	324	300	10-17174	214,00	10-17179	164,00	10-17184	255,00	10-17189	208,00
			424	400	10-17175	228,00	10-17180	185,00	10-17185	276,00	10-17190	222,00
			524	500	10-17176	254,00	10-17181	201,00	10-17186	296,00	10-17191	245,00
			624	600	10-17177	275,00	10-17182	219,00	10-17187	319,00	10-17192	259,00
2500	1430	6	324	300	10-17194	258,00	10-17199	194,00	10-17204	308,00	10-17209	246,00
			424	400	10-17195	284,00	10-17200	217,00	10-17205	335,00	10-17210	267,00
			524	500	10-17196	304,00	10-17201	237,00	10-17206	357,00	10-17211	288,00
			624	600	10-17197	330,00	10-17202	258,00	10-17207	383,00	10-17212	308,00
3000	1600	7	324	300	10-17214	296,00	10-17219	221,00	10-17224	353,00	10-17229	284,00
			424	400	10-17215	326,00	10-17220	246,00	10-17225	384,00	10-17230	308,00
			524	500	10-17216	354,00	10-17221	275,00	10-17226	414,00	10-17231	335,00
			624	600	10-17217	384,00	10-17222	298,00	10-17227	440,00	10-17232	359,00

### Accessoires



➔ Vous trouverez les accessoires de sécurité tels que des boulons d'ancrage et des kits de montage mural à la page 164

Pos.	Description	Longueur tablettes					
		1000 mm		1300 mm			
		Pour rayonnages d'une profondeur de	Réf.	Prix/pièce	Réf.	Prix/pièce	
		mm					
A	Tablettes d'une hauteur de 40 mm	ensemble avec 4 supports tablette, hauteur des tablettes 40 mm, tablettes avec perforations pour mettre des séparateurs, avec 4 supports tablette	300	10-17064	18,50	10-17069	27,10
			400	10-17065	21,40	10-17070	30,10
			500	10-16963	24,80	10-17071	33,20
			600	10-17066	27,70	10-17072	36,50

### Rayonnages à tablettes, type M - charge par tablette 200 kg

finition galvanisée

Pour toutes vos applications.

- Charge par tablette: 200 kg
- Charge par travée: 1300 kg - 1600 kg
- Convient idéalement pour le stockage de bacs, de petites pièces et d'articles en vrac
- Montage avec lisses et croisillons
- Subdivision optimale de l'espace grâce aux perforations aux bords des tablettes pour mettre des séparateurs
- Le montage rapide sans vis ni boulons vous fait gagner du temps
- Système évolutif
- Tablettes réglables en hauteur au pas de 25 mm
- Toutes les charges indiquées se réfèrent à des charges uniformément réparties



➔ Vous trouverez les bacs correspondants gerbables et emboîtables BITOBOX MB à partir de la page 80

**L'ensemble**  
**477,00**  
10-52949

Comme illustré, sans contenu

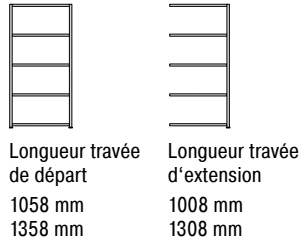

**Ensemble composé d'une travée de départ + 1 travée d'extension: 477,00**  
avec 5 tablettes par travée  
H x L x P: 2000 x 2066 x 524 mm  
Réf. 10-52949

**Travée d'extension supplémentaire: 222,00**  
avec 5 tablettes  
H x L x P: 2000 x 1008 x 524 mm  
Réf. 10-17091

Hauteur de rayonnage mm	Charge par travée kg	Nombre de tablettes	Profondeur de rayonnage mm	Longueur tablettes								
				1000 mm				1300 mm				
				Type de rayonnage		Travée de départ		Travée d'extension		Travée de départ		Travée d'extension
Profondeur utile mm	Réf.	Prix/pièce	Réf.	Prix/pièce	Réf.	Prix/pièce	Réf.	Prix/pièce				
2000	1300	5	324	300	10-17084	237,00	10-17089	188,00	10-17094	288,00	10-17099	237,00
			424	400	10-17085	258,00	10-17090	207,00	10-17095	315,00	10-17100	263,00
			524	500	10-17086	276,00	10-17091	222,00	10-17096	338,00	10-17101	285,00
			624	600	10-17087	303,00	10-17092	246,00	10-17097	366,00	10-17102	312,00
			824	800	10-17088	349,00	10-17093	288,00	10-17098	426,00	10-17103	365,00
2500	1430	6	324	300	10-17104	285,00	10-17109	221,00	10-17114	345,00	10-17119	284,00
			424	400	10-17105	298,00	10-17110	245,00	10-17115	380,00	10-17120	314,00
			524	500	10-17106	335,00	10-17111	264,00	10-17116	405,00	10-17121	338,00
			624	600	10-17107	363,00	10-17112	288,00	10-17117	439,00	10-17122	367,00
			824	800	10-17108	422,00	10-17113	345,00	10-17118	508,00	10-17123	433,00
3000	1600	7	324	300	10-17124	329,00	10-17129	254,00	10-17134	398,00	10-17139	326,00
			424	400	10-17125	358,00	10-17130	282,00	10-17135	433,00	10-17140	359,00
			524	500	10-17126	384,00	10-17131	304,00	10-17136	474,00	10-17141	391,00
			624	600	10-17127	422,00	10-17132	338,00	10-17137	515,00	10-17142	428,00
			824	800	10-17128	492,00	10-17133	397,00	10-17138	600,00	10-17143	504,00

### Accessoires



A Tablettes supplémentaires

➔ Vous trouverez les accessoires de sécurité tels que des boulons d'ancrage et des kits de montage mural à la page 164

Pos.	Description	Longueur tablettes					
		1000 mm		1300 mm			
		Pour rayonnages d'une profondeur de mm	Réf.	Prix/pièce	Réf.	Prix/pièce	
A	Tablettes d'une hauteur de 40 mm	ensemble avec 4 supports tablette, hauteur des tablettes 40 mm, tablettes avec perforations pour mettre des séparateurs, avec 4 supports tablette	300	10-17074	22,80	10-17079	33,20
			400	10-17075	26,00	10-17080	38,20
			500	10-17076	29,50	10-17081	42,30
			600	10-17077	33,20	10-17082	46,90
			800	10-17078	41,30	10-17083	57,00

RAYONNAGES À TABLETTES

## Rayonnages à tablettes, type S - charge par tablette 300 kg

finition galvanisée

Notre poids lourd.

- Charge par tablette: 300 kg
- Charge par travée: 1300 kg - 1600 kg
- Convient idéalement pour le stockage de bacs, de petites pièces et d'articles en vrac
- Montage avec lisses et croisillons
- Subdivision optimale de l'espace grâce aux perforations aux bords des tablettes pour mettre des séparateurs
- Le montage rapide sans vis ni boulons vous fait gagner du temps
- Système évolutif
- Tablettes réglables en hauteur au pas de 25 mm
- Toutes les charges indiquées se réfèrent à des charges uniformément réparties



Vous trouverez notre large gamme de bacs à partir de la page 22

L'ensemble

**493,00**  
10-52950

Comme illustré, sans contenu



Longueur travée de départ  
1058 mm

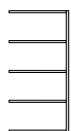

Longueur travée d'extension  
1008 mm

Ensemble composé d'une travée de départ + 1 travée d'extension: **493,00**

avec 5 tablettes par travée  
H x L x P: 2000 x 2066 x 524 mm  
Réf. 10-52950

Travée d'extension supplémentaire: **245,00**

avec 5 tablettes  
H x L x P: 2000 x 1008 x 524 mm  
Réf. 10-17591

Hauteur de rayonnage mm	Charge par travée kg	Nombre de tablettes	Profondeur de rayonnage mm	Longueur tablettes 1000 mm				
				Type de rayonnage			Travée d'extension	
			Profondeur utile mm	Réf.	Prix/pièce	Réf.	Prix/pièce	
2000	1300	5	424	400	10-17588	<b>275,00</b>	10-17589	<b>221,00</b>
			524	500	10-17590	<b>296,00</b>	10-17591	<b>245,00</b>
			624	600	10-17592	<b>319,00</b>	10-17593	<b>259,00</b>
2500	1430	6	424	400	10-17594	<b>329,00</b>	10-17595	<b>259,00</b>
			524	500	10-17596	<b>357,00</b>	10-17597	<b>288,00</b>
			624	600	10-17598	<b>383,00</b>	10-17599	<b>308,00</b>
3000	1600	7	424	400	10-18116	<b>380,00</b>	10-18119	<b>301,00</b>
			524	500	10-18117	<b>414,00</b>	10-18120	<b>332,00</b>
			624	600	10-18118	<b>440,00</b>	10-18121	<b>359,00</b>

### Accessoires



A Tablettes supplémentaires



Vous trouverez les accessoires de sécurité tels que des boulons d'ancrage et des kits de montage mural à la page 164

Pos.	Description	Longueur tablettes 1000 mm			
		Pour rayonnages d'une profondeur de mm	Réf.	Prix/pièce	
A	Tablettes d'une hauteur de 40 mm	ensemble avec 4 supports tablette, hauteur des tablettes 40 mm, tablettes avec perforations pour mettre des séparateurs, avec 4 supports tablette	400 500 600	10-17584 10-17585 10-17586	<b>29,50</b> <b>33,20</b> <b>36,50</b>



### Rayonnages à tablettes grande largeur en bois aggloméré

finition galvanisée

Pour produits volumineux.

- Charge par tablette: 350 kg
- Charge par travée: max. 1600 kg
- Convient idéalement aux charges longues et volumineuses
- Les niveaux se composent de lisses et de panneaux en bois aggloméré
- Montage avec lisses, sans croisillons
- Le montage rapide sans vis ni boulons vous fait gagner du temps
- Système évolutif
- Niveaux réglables en hauteur par pas de 25 mm
- Toutes les charges indiquées se réfèrent à des charges uniformément réparties



Montants galvanisés

L'ensemble

**581,00**  
47-52951

Comme illustré, sans contenu

Ensemble composé d'une travée de départ + 1 travée d'extension: 581,00

avec 2 niveaux par travée  
H x L x P: 2000 x 4082 x 624 mm  
Réf. 47-52951



Longueur travée de départ  
1562 mm  
2066 mm



Longueur travée d'extension  
1512 mm  
2016 mm

Hauteur de rayonnage mm	Nombre de niveaux	Profondeur de rayonnage mm	Profondeur utile mm	1500 mm				2000 mm			
				Type de rayonnage		Type de rayonnage		Type de rayonnage		Type de rayonnage	
				Travée de départ	Travée d'extension	Travée de départ	Travée d'extension	Travée de départ	Travée d'extension	Travée de départ	Travée d'extension
				Réf.	Prix/pièce	Réf.	Prix/pièce	Réf.	Prix/pièce	Réf.	Prix/pièce
2000	3	524	500	47-13483	350,00	47-13519	285,00	47-13501	405,00	47-15537	343,00
		624	600	47-13486	366,00	47-13522	298,00	47-13504	426,00	47-13540	359,00
		824	800	47-13489	405,00	47-13525	336,00	47-13507	476,00	47-13543	400,00
2500	4	524	500	47-13492	451,00	47-13528	369,00	47-13510	525,00	47-13546	448,00
		624	600	47-13495	477,00	47-15531	395,00	47-13513	557,00	47-13549	476,00
		824	800	47-13498	525,00	47-15534	438,00	47-13516	614,00	47-13552	534,00

### Accessoires

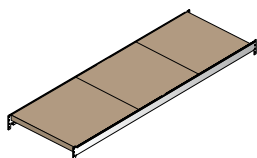

A Niveaux supplémentaires pour rayonnages à tablettes grande largeur



Vous trouverez les accessoires de sécurité tels que des boulons d'ancrage et des kits de montage mural à la page 165

Pos.	Description	Largeur de travée mm	Pour rayonnages d'une profondeur de mm	Réf.	Prix/pièce
A	Niveaux supplémentaires pour rayonnages à tablettes grande largeur équipés de niveaux en bois aggloméré, composé de 2 lisses galvanisées avec renforts et panneaux en bois aggloméré, avec 3 ou 4 segments selon la longueur	1500	500	10-13555	75,00
			600	10-13556	78,50
			800	10-13557	90,00
		2000	500	10-13558	86,00
			600	10-13559	94,50
			800	10-13560	106,00



## Rayonnages à tablettes grande largeur avec platelage métallique finition galvanisée

Grandiose pour tous vos produits volumineux !

- Charge par tablette: 350 kg
- Charge par travée: max. 1600 kg
- Convient idéalement aux charges longues et volumineuses
- Les niveaux se composent de lisses et de segments de platelage métallique
- Montage avec lisses, sans croisillons
- Le montage rapide sans vis ni boulons vous fait gagner du temps
- Système évolutif
- Niveaux réglables en hauteur par pas de 25 mm
- Toutes les charges indiquées se réfèrent à des charges uniformément réparties

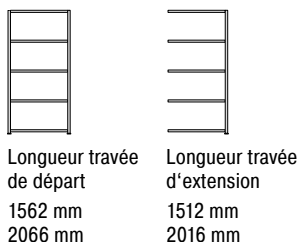

Ensemble composé d'une travée de départ + 1 travée d'extension: 625,00

avec 2 niveaux par travée  
H x L x P: 2000 x 4082 x 624 mm  
Réf. 47-52952

L'ensemble

**625,00**  
47-52952

Comme illustré, sans contenu

Hauteur de rayonnage mm	Nombre de niveaux	Profondeur de rayonnage mm	largeur de travée 1500 mm		2000 mm							
			Type de rayonnage		Travée de départ		Travée d'extension		Travée de départ		Travée d'extension	
			Profondeur utile mm	Réf.	Prix/pièce	Réf.	Prix/pièce	Réf.	Prix/pièce	Réf.	Prix/pièce	Réf.
2000	3	524	500	47-27100	367,00	47-27112	308,00	47-16428	426,00	47-16432	366,00	
		624	600	47-27101	385,00	47-27113	319,00	47-16436	447,00	47-16440	382,00	
		824	800	47-27102	448,00	47-27114	383,00	47-16444	523,00	47-16448	460,00	
2500	4	524	500	47-27124	476,00	47-27136	404,00	47-16455	555,00	47-16459	480,00	
		624	600	47-27125	500,00	47-27137	425,00	47-16463	576,00	47-16467	503,00	
		824	800	47-27126	580,00	47-27138	502,00	47-16471	687,00	47-16475	602,00	

### Accessoires

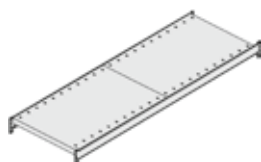

**A** Niveaux supplémentaires pour rayonnages à tablettes grande largeur



Vous trouverez les accessoires de sécurité tels que des boulons d'ancrage et des kits de montage mural à la page 165

Pos.	Description	Largeur de travée mm	Pour rayonnages d'une profondeur de mm	Réf.	Prix/pièce
<b>A</b>	Niveaux supplémentaires pour rayonnages à tablettes grande largeur équipés de niveaux de platelage métallique, composé de 2 lisses galvanisées avec adaptateurs et 2 tablettes métalliques	1500	500	10-27148	99,50
			600	10-27149	104,00
			800	10-27150	111,00
		2000	500	10-16425	127,00
			600	10-16426	133,00
			800	10-16427	144,00



## Rayonnages d'approvisionnement

simple profondeur/droit, finition galvanisée

Assurez l'approvisionnement aux stations de travail...

- Charge par tablette: 100 kg
- Charge par travée: 800 kg
- Idéal pour une utilisation double face
- Idéal pour l'approvisionnement de petites pièces, p. ex. aux postes de montage
- Montage avec lisses, sans croisillons
- Les tablettes sont supportées par des longerons pour plus de stabilité et de solidité
- Le montage rapide sans vis ni boulons vous fait gagner du temps
- Système évolutif
- Tablettes réglables en hauteur au pas de 25 mm
- Toutes les charges indiquées se réfèrent à des charges uniformément réparties



➔ Vous trouverez les bacs correspondants à partir de la page 54

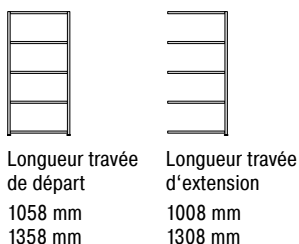

TOP VENTE

**359,00**  
10-23624

Comme illustré, sans contenu

Travée de départ: 359,00

H x L x P: 2000 x 1358 x 624 mm

Réf. 10-23624

RAYONNAGES À TABLETTES

Hauteur de rayonnage mm	Nombre de tablettes	Profondeur de rayonnage mm	Longueur tablettes 1000 mm				1300 mm					
			Type de rayonnage		Travée de départ		Travée d'extension		Travée de départ		Travée d'extension	
			Profondeur utile mm	Réf.	Prix/pièce	Réf.	Prix/pièce	Réf.	Prix/pièce	Réf.	Prix/pièce	
2000	4	424	400	10-23576	259,00	10-23577	200,00	10-23620	308,00	10-23621	246,00	
		524	500	10-23578	276,00	10-23579	214,00	10-23622	330,00	10-23623	269,00	
		624	600	10-23580	288,00	10-23581	228,00	10-23624	359,00	10-23625	288,00	
		824	800	10-23582	353,00	10-23583	288,00	10-23626	430,00	10-23627	359,00	

### Accessoires



A Niveaux supplémentaires

➔ Vous trouverez les accessoires de sécurité tels que des boulons d'ancrage et des kits de montage mural à la page 165

Pos.	Description	Longueur tablettes 1000 mm		1300 mm		
		Pour rayonnages d'une profondeur de mm	Réf.	Prix/pièce	Réf.	Prix/pièce
A	Niveaux supplémentaires pour rayonnages simple profondeur, simple profondeur/niveaux droits	400	10-23584	41,30	10-23628	54,00
		500	10-23585	46,10	10-23629	61,50
		600	10-23586	50,50	10-23630	69,50
		800	10-23587	69,50	10-23631	86,00

## Rayonnages d'approvisionnement

simple profondeur/incliné, finition galvanisée

Idéal pour l'approvisionnement des pièces aux postes de travail

- Charge par tablette: 100 kg
- Charge par travée: 800 kg
- Présentation claire, accès rapide, préhension ergonomique
- Montage avec lisses, sans croisillons
- Les tablettes sont supportées par des longerons pour plus de stabilité et de solidité
- Les rails de guidage latérales et la butée à l'avant assurent la protection anti-chute
- Le montage rapide sans vis ni boulons vous fait gagner du temps
- Système évolutif
- Tablettes réglables en hauteur au pas de 25 mm
- Toutes les charges indiquées se réfèrent à des charges uniformément réparties



Inclinaison env. 10°

TOP VENTE

**384,00**  
10-52968

Comme illustré, sans contenu

Travée de départ: 384,00

H x L x P: 2000 x 1358 x 624 mm

Réf. 10-52968



Vous trouverez les bacs correspondants à partir de la page 54



Longueur travée de départ  
1058 mm  
1358 mm



Longueur travée d'extension  
1008 mm  
1308 mm

Hauteur de rayonnage mm	Nombre de tablettes	Profondeur de rayonnage mm	Longueur tablettes 1000 mm				Longueur tablettes 1300 mm				
			Profondeur utile mm	Type de rayonnage		Profondeur utile mm	Type de rayonnage				
				Travée de départ	Travée d'extension		Travée de départ	Travée d'extension			
				Réf.	Prix/pièce	Réf.	Prix/pièce	Réf.	Prix/pièce	Réf.	Prix/pièce
2000	4	424	400	10-52956	276,00	10-52957	228,00	10-52964	322,00	10-52965	276,00
		524	500	10-52958	288,00	10-52959	246,00	10-52966	345,00	10-52967	298,00
		624	600	10-52960	308,00	10-52961	259,00	10-52968	384,00	10-52969	322,00
		824	800	10-52962	367,00	10-52963	338,00	10-52970	451,00	10-52971	398,00

### Accessoires



A Niveaux supplémentaires



Vous trouverez les accessoires de sécurité tels que des boulons d'ancrage et des kits de montage mural à la page 165

Pos.	Description	Longueur tablettes				
		1000 mm		1300 mm		
		Pour rayonnages d'une profondeur de mm	Réf.	Prix/pièce	Réf.	Prix/pièce
A	Niveaux supplémentaires pour rayonnages simple profondeur, simple profondeur/niveaux inclinés	400	10-23572	49,30	10-23616	61,50
		500	10-23573	54,00	10-23617	69,50
		600	10-23574	58,00	10-23618	77,00
		800	10-23575	71,00	10-23619	94,00



## Rayonnages d'approvisionnement

double profondeur, droit à l'arrière/incliné en avant, finition galvanisée

La gamme de bacs multifonctions.

- Charge par tablette: 100 kg
- Charge par travée: 800 kg
- Idéal pour une utilisation double face
- Présentation claire, accès rapide, préhension ergonomique
- Montage avec lisses, sans croisillons
- Les tablettes sont supportées par des longerons pour plus de stabilité et de solidité
- Les rails de guidage latérales et la butée à l'avant assurent la protection anti-chute
- Le montage rapide sans vis ni boulons vous fait gagner du temps
- Système évolutif
- Tablettes réglables en hauteur au pas de 25 mm
- Toutes les charges indiquées se réfèrent à des charges uniformément réparties



Inclinaison env. 10°

TOP VENTE

**694,00**

10-52984

Comme illustré, sans contenu

Travée de départ: 694,00

H x L x P: 2000 x 1358 x 1250 mm  
Réf. 10-52984



Vous trouverez les bacs correspondants à partir de la page 54



Longueur travée de départ  
1058 mm  
1358 mm



Longueur travée d'extension  
1008 mm  
1308 mm

Hauteur de rayonnage mm	Nombre de tablettes	Profondeur de rayonnage mm	Longueur tablettes 1000 mm		Longueur tablettes 1300 mm						
			Type de rayonnage		Type de rayonnage						
			Profondeur utile mm	Travée de départ	Travée d'extension	Travée de départ	Travée d'extension				
			Réf.	Prix/pièce	Réf.	Prix/pièce	Réf.	Prix/pièce	Réf.	Prix/pièce	
2000	4	850	800	10-52972	568,00	10-52973	416,00	10-52980	602,00	10-52981	505,00
		1050	1000	10-52974	555,00	10-52975	445,00	10-52982	652,00	10-52983	546,00
		1250	1200	10-52976	602,00	10-52977	476,00	10-52984	694,00	10-52985	580,00
		1650	1600	10-52978	768,00	10-52979	575,00	10-52986	801,00	10-52987	689,00

### Accessoires



A Niveaux supplémentaires



Vous trouverez les accessoires de sécurité tels que des boulons d'ancrage et des kits de montage mural à la page 165

Pos.	Description	Longueur tablettes 1000 mm		Longueur tablettes 1300 mm		
		Pour rayonnages d'une profondeur de mm	Réf.	Prix/pièce	Réf.	Prix/pièce
A	Niveaux supplémentaires pour rayonnages double profondeur, position horizontale à l'arrière et inclinée à l'avant, composés de 2 tablettes, finition galvanisée	800	10-23560	94,00	10-23604	117,00
		1000	10-23561	100,00	10-23605	133,00
		1200	10-23562	109,00	10-14696	150,00
		1600	10-23563	141,00	10-23607	182,00

## Rayonnages d'approvisionnement

double profondeur, incliné à l'arrière et en avant, finition galvanisée

Stockage en FIFO et approvisionnement ininterrompu

- Charge par tablette: 100 kg
- Charge par travée: 800 kg
- Idéal pour une utilisation double face
- Présentation claire, accès rapide, préhension ergonomique
- Montage avec lisses, sans croisillons
- Les tablettes sont supportées par des longerons pour plus de stabilité et de solidité
- Les rails de guidage latérales et la butée à l'avant assurent la protection anti-chute
- Le montage rapide sans vis ni boulons vous fait gagner du temps
- Système évolutif
- Tablettes réglables en hauteur au pas de 25 mm
- Toutes les charges indiquées se réfèrent à des charges uniformément réparties



RAYONNAGES À TABLETTES

TOP VENTE

**762,00**  
10-53000

Comme illustré, sans contenu

Travée de départ: 762,00

H x L x P: 2000 x 1358 x 1250 mm

Réf. 10-53000



Longueur travée de départ

1058 mm  
1358 mm

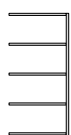

Longueur travée d'extension

1008 mm  
1308 mm



Vous trouverez les bacs correspondants à partir de la page 54

Hauteur de rayonnage mm	Nombre de tablettes	Profondeur de rayonnage mm	Longueur tablettes 1000 mm		Longueur tablettes 1300 mm						
			Type de rayonnage	Travée de départ	Travée d'extension	Travée de départ	Travée d'extension				
			Profondeur utile mm	Réf.	Prix/pièce	Réf.	Prix/pièce	Réf.	Prix/pièce	Réf.	Prix/pièce
2000	4	850	800	10-52988	568,00	10-52989	416,00	10-52996	689,00	10-52997	580,00
		1050	1000	10-52990	576,00	10-52991	472,00	10-52998	734,00	10-52999	626,00
		1250	1200	10-52992	614,00	10-52993	506,00	10-53000	762,00	10-53001	663,00
		1650	1600	10-52994	734,00	10-52995	614,00	10-53002	888,00	10-53003	768,00

### Accessoires

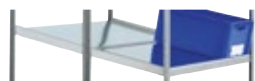

A Niveaux supplémentaires



Vous trouverez les accessoires de sécurité tels que des boulons d'ancrage et des kits de montage mural à la page 165

Pos.	Description	Longueur tablettes 1000 mm		Longueur tablettes 1300 mm		
		Pour rayonnages d'une profondeur de mm	Réf.	Prix/pièce	Réf.	Prix/pièce
A	Niveaux supplémentaires pour rayonnages double profondeur, position inclinée à l'avant et à l'arrière, composés de 2 tablettes, finition galvanisée	800	10-23548	97,00	10-23594	129,00
		1000	10-23549	104,00	10-23595	138,00
		1200	10-23550	111,00	10-14699	157,00
		1600	10-23551	142,00	10-23597	188,00

### Rayonnages à tablettes inclinées

tablette inclinée, inclinaison 30°

Gardez l'aperçu !

- Charge par tablette: 100 kg
- Charge par travée: 800 kg
- Parfaitement adapté au prélèvement à partir des bacs
- Montage avec lisses, sans croisillons
- La position inclinée des tablettes offre une très bonne visibilité et permet une préhension rapide et ergonomique
- Prélèvement aisé puisque les produits avancent d'eux-mêmes
- Le montage rapide sans vis ni boulons vous fait gagner du temps
- Système évolutif
- Niveaux réglables en hauteur par pas de 25 mm
- Toutes les charges indiquées se réfèrent à des charges uniformément réparties

**Inclinaison 30°**



L'ensemble

**505,00**  
10-52953

Comme illustré, sans contenu

Ensemble composé d'une travée de départ + 1 travée d'extension: 505,00  
avec 3 tablettes inclinées par travée  
H x L x P : 1850 x 2666 x 524 mm  
Réf.: 10-52953

➔ Vous trouverez les bacs correspondants BITOBOX BN à partir de la page 64

Hauteur de rayonnage <i>mm</i>	Nombre de tablettes	Profondeur de rayonnage <i>mm</i>	Profondeur utile <i>mm</i>	Longueur tablettes 1300 mm		Travée de départ		Travée d'extension				
				Type de rayonnage	Réf.	Prix/pièce	Réf.	Prix/pièce	Réf.	Prix/pièce		
1850	3	524	570	Ensemble composé d'une travée de départ + 1 travée d'extension	10-52953	505,00	Travée de départ	10-52954	322,00	Travée d'extension	10-52955	264,00

#### Accessoires



A Tablettes inclinées

➔ Vous trouverez les accessoires de sécurité tels que des boulons d'ancrage et des kits de montage mural à la page 165

Pos.	Description	Longueur de tablette <i>mm</i>	Pour rayonnages d'une profondeur de <i>mm</i>	Réf.	Prix/pièce
A	Tablettes inclinées avec 2 longerons, finition galvanisée, capacité de charge 100 kg	1300	570	10-7704	61,50

### Rayonnages à tablettes inclinées

racks mobiles, tablette inclinée, inclinaison 30°

Tout à l'endroit requis !

- Charge par tablette: 100 kg
- Charge par travée: 500 kg
- Parfaitement adapté au prélèvement à partir des bacs
- La mobilité du rayonnage assure une grande flexibilité dans les zones de préparation
- Manipulation aisée grâce aux roues fixes et pivotantes ainsi qu'à la poignée ergonomique
- La position inclinée des tablettes offre une très bonne visibilité et permet une préhension rapide et ergonomique
- Prélèvement aisé puisque les produits avancent d'eux-mêmes
- Toutes les charges indiquées se réfèrent à des charges uniformément réparties

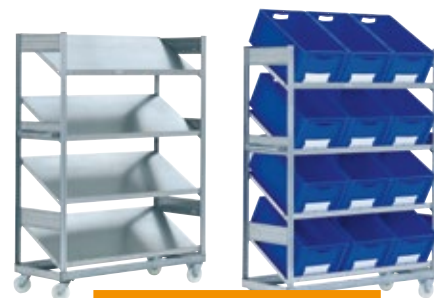

**Inclinaison 30°**

Hauteur de rayonnage <i>mm</i>	Nombre de tablettes	Profondeur de rayonnage <i>mm</i>	Profondeur utile <i>mm</i>	Longueur tablettes <i>mm</i>	Description	Réf.	Prix
1815	4	533	570	1300	sans bacs	48-15182	614,00
					version mobile		
					avec bacs	48-15183	924,00
					version mobile		

## Rayonnages Kanban pour pièces du classement C

équipés de bacs, finition galvanisée

La solution Kanban de BITO – économisez de l'espace et gagnez du temps

- Charge par tablette: 150 kg
- Charge par travée: 1250 kg
- Idéalement adapté pour le stockage de références du groupe C
- Gain en capacité de stockage grâce aux tablettes de très faible hauteur
- 25% de capacité de stockage en plus et présentation ergonomique de pièces du classement C (selon l'analyse ABC)
- Les bacs sont fournis en standard avec visière coulissante. D'autres accessoires en option, p. ex. séparateurs de dosage, séparateurs transversaux, poignée de sécurité et couvercle anti-poussière voir accessoires pour bacs Kanban, série CTB
- Les tablettes peuvent être équipées ultérieurement d'une butée arrière
- Toutes les charges indiquées se réfèrent à des charges uniformément réparties



Longueur travée de départ  
1058 mm



Longueur travée d'extension  
1008 mm



Plus de renseignements sur nos bacs CTB à partir de la page 38

Hauteur de rayonnage <i>mm</i>	Nombre de tablettes	Description	Profondeur de rayonnage <i>mm</i>	Profondeur utile <i>mm</i>	Fourni avec	Charge par travée <i>kg</i>	Longueur tablettes 1000 mm			
							Type de rayonnage		Travée d'extension	
							Réf.	Prix/pièce	Réf.	Prix/pièce
1850	10	utilisation simple face	324	300	60 x CTB31514 (300 x 156 x 140 mm)	1250	10-53005	959,00	10-53008	927,00
			424	400	60 x CTB41514 (400 x 156 x 140 mm)		10-53006	1.037,00	10-53009	998,00
		utilisation double face	624	600	120 x CTB31514 (300 x 156 x 140 mm)		10-53007	1.642,00	10-53010	1.589,00

## Rayonnages Kanban pour pièces du classement C

sans bacs, finition galvanisée

Plus de place pour vos bacs grâce aux tablettes les plus minces du marché.

- Charge par tablette: 150 kg
- Charge par travée: 1250 kg
- Plus d'espace pour vos bacs grâce à des tablettes ultra-minces d'une hauteur de seulement 25 mm
- Idéalement adapté pour le stockage de références du groupe C
- Gain en capacité de stockage grâce aux tablettes de très faible hauteur
- 25% de capacité de stockage en plus et présentation ergonomique de pièces du classement C (selon l'analyse ABC)
- Les tablettes peuvent être équipées ultérieurement d'une butée arrière
- Le montage rapide sans vis ni boulons vous fait gagner du temps
- Système évolutif
- Tablettes réglables en hauteur au pas de 25 mm
- Toutes les charges indiquées se réfèrent à des charges uniformément réparties



Plus d'accessoires à partir de la page 162  
Vous trouverez les accessoires de sécurité tels que des boulons d'ancrage et des kits de montage mural à la page 165

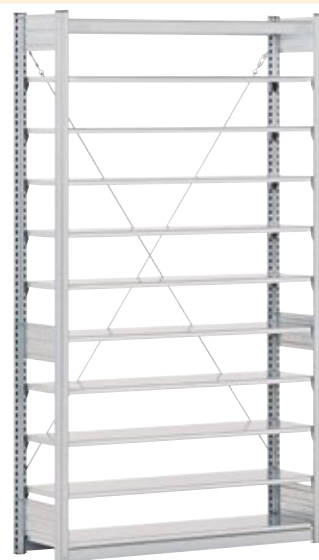

Hauteur de rayonnage <i>mm</i>	Nombre de tablettes	Profondeur de rayonnage <i>mm</i>	Profondeur utile <i>mm</i>	Charge par travée <i>kg</i>	Longueur tablettes 1000 mm			
					Type de rayonnage		Travée d'extension	
					Réf.	Prix/pièce	Réf.	Prix/pièce
1850	10	324	300	1250	10-53101	325,00	10-53104	292,00
		424	400		10-53102	345,00	10-53105	305,00
		624	600		10-53103	392,00	10-53106	345,00

## Rayonnages à tablettes équipés de bacs RK

finition galvanisée

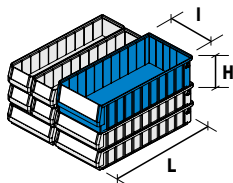

Bacs de rangement RK

Grand choix en dimensions pour tous vos produits !

- Charge par tablette: 70 kg
- Charge par travée: 500 kg
- Rayonnages équipés de bacs de rangement série RK
- Coloris des bacs : bleu gris
- Les tablettes peuvent être équipées ultérieurement d'une butée arrière
- Montage avec lisses et croisillons
- Le montage rapide sans vis ni boulons vous fait gagner du temps
- Système évolutif
- Tablettes réglables en hauteur au pas de 25 mm
- Toutes les charges indiquées se réfèrent à des charges uniformément réparties



Vous trouverez les bacs de rangement RK à la page 43, 45

Nombre de tablettes	Fourni avec	Type de rayonnage	Travée de départ		Travée d'extension	
		Dimensions H x L x P mm	Réf.	Prix/pièce	Réf.	Prix/pièce
12	32 x RK3109 (300 x 117 x 90 mm) 16 x RK3209 (300 x 234 x 90 mm) 16 x RK3214 (300 x 234 x 140 mm)	1850 x 1000 x 324	12-53011	603,00	12-53012	557,00
	32 x RK4109 (400 x 117 x 90 mm) 16 x RK4209 (400 x 234 x 90 mm) 16 x RK4214 (400 x 234 x 140 mm)	1850 x 1000 x 424	12-53013	777,00	12-53014	732,00
	32 x RK5109 (500 x 117 x 90 mm) 16 x RK5209 (500 x 234 x 90 mm) 16 x RK5214 (500 x 234 x 140 mm)	1850 x 1000 x 524	12-53015	895,00	12-53016	847,00
	32 x RK6109 (600 x 117 x 90 mm) 16 x RK6209 (600 x 234 x 90 mm) 16 x RK6214 (600 x 234 x 140 mm)	1850 x 1000 x 624	12-21510	1.055,00	12-21511	1.003,00

Nombre de tablettes	Fourni avec	Type de rayonnage	Travée de départ		Travée d'extension	
		Dimensions H x L x P mm	Réf.	Prix/pièce	Réf.	Prix/pièce
10	40 x RK3214 (300 x 234 x 140 mm)	1850 x 1000 x 324	12-53017	709,00	12-53018	663,00
	40 x RK4214 (400 x 234 x 140 mm)	1850 x 1000 x 424	12-53019	783,00	12-53020	735,00
	40 x RK5214 (500 x 234 x 140 mm)	1850 x 1000 x 524	12-53021	891,00	12-53022	838,00
	40 x RK6214 (600 x 234 x 140 mm)	1850 x 1000 x 624	12-53023	1.111,00	12-53024	1.051,00

Nombre de tablettes	Fourni avec	Type de rayonnage	Travée de départ		Travée d'extension	
		Dimensions H x L x P mm	Réf.	Prix/pièce	Réf.	Prix/pièce
14	56 x RK3209 (300 x 234 x 90 mm)	1850 x 1000 x 324	12-53025	686,00	12-53026	632,00
	56 x RK4209 (400 x 234 x 90 mm)	1850 x 1000 x 424	12-53027	806,00	12-53028	751,00
	56 x RK5209 (500 x 234 x 90 mm)	1850 x 1000 x 524	12-53029	966,00	12-53030	897,00
	56 x RK6209 (600 x 234 x 90 mm)	1850 x 1000 x 624	12-53031	1.311,00	12-53032	1.261,00

Nombre de tablettes	Fourni avec	Type de rayonnage	Travée de départ		Travée d'extension	
		Dimensions H x L x P mm	Réf.	Prix/pièce	Réf.	Prix/pièce
14	112 x RK3109 (300 x 117 x 90 mm)	1850 x 1000 x 324	12-53033	897,00	12-53034	847,00
	112 x RK4109 (400 x 117 x 90 mm)	1850 x 1000 x 424	12-53035	1.100,00	12-53036	1.051,00
	112 x RK5109 (500 x 117 x 90 mm)	1850 x 1000 x 524	12-53037	1.267,00	12-53038	1.202,00
	112 x RK6109 (600 x 117 x 90 mm)	1850 x 1000 x 624	12-53039	1.747,00	12-53040	1.692,00

### Accessoires

Pos.	Description	Longueur de tablette mm	Réf.	Prix/pièce
A	Butées pour tablettes d'une hauteur de 25 mm, sont simplement placées entre la tablette et le support de tablette, le rebord protège les charges contre un glissement, finition galvanisée	1000	10-52182	7,85



A Butées



## Racks mobiles

avec bacs de rangement, série RK

La combinaison parfaite !

- Charge par tablette: 70 kg
- Charge par travée: 600 kg
- Le montage rapide sans vis ni boulons vous fait gagner du temps
- Tous les composants du rayonnage sont galvanisés
- Toutes les charges indiquées se réfèrent à des charges uniformément réparties
- La mobilité du rayonnage assure une grande flexibilité dans les zones de préparation
- Manipulation aisée grâce aux roues fixes et pivotantes ainsi qu'à la poignée ergonomique
- Rayonnages équipés de bacs de rangement série RK
- Coloris des bacs : bleu gris
- Les tablettes peuvent être équipées ultérieurement d'une butée arrière



### **i** BITO vous informe

Bacs dans les coloris représentés. Autres coloris (bleu, rouge, vert, jaune) disponibles sur demande !

Nombre de tablettes	Fourni avec	Dimensions H x L x P mm	Réf.	Prix/pièce
10	40 x RK5209 (500 x 234 x 90 mm)	1815 x 1068 x 533	48-52052	<b>1.076,00</b>
	80 x RK5109 (500 x 117 x 90 mm)		48-52060	<b>1.203,00</b>



Vous trouverez les bacs de rangement RK à la page 43



## Rayonnages à tablettes équipés de bacs SK

finition galvanisée

### i BITO vous informe

Bacs dans les coloris représentés. Autres coloris (bleu, rouge, vert, jaune) disponibles sur demande !



Longueur travée de départ  
958 mm



Longueur travée d'extension  
908 mm

La combinaison parfaite !

- Charge par tablette: 70 kg
- Charge par travée: 500 kg
- Rayonnages équipés de bacs à bec série SK
- Les tablettes peuvent être équipées ultérieurement d'une butée arrière
- Montage avec lisses et croisillons
- Le montage rapide sans vis ni boulons vous fait gagner du temps
- Système évolutif
- Tablettes réglables en hauteur au pas de 25 mm
- Toutes les charges indiquées se réfèrent à des charges uniformément réparties

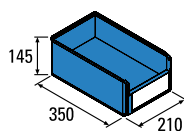

SK3521

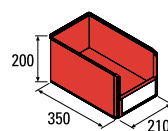

SK3522

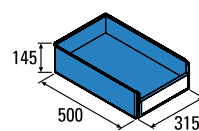

SK5031

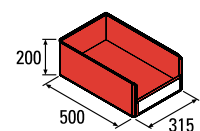

SK5032



### Avec 40 bacs à bec SK

Nombre de tablettes	Fourni avec	Type de rayonnage	Travée de départ		Travée d'extension	
		Dimensions H x L x P mm	Réf.	Prix/pièce	Réf.	Prix/pièce
10	40 x SK3521 (350 x 210 x 145 mm)	1850 x 900 x 324	12-53041	665,00	12-53042	603,00

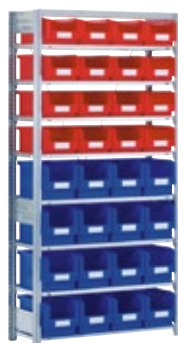

### Avec 32 bacs à bec SK

Nombre de tablettes	Fourni avec	Type de rayonnage	Travée de départ		Travée d'extension	
		Dimensions H x L x P mm	Réf.	Prix/pièce	Réf.	Prix/pièce
8	16 x SK3521 (350 x 210 x 145 mm) 16 x SK3522 (350 x 210 x 200 mm)	1850 x 900 x 324	12-53043	564,00	12-53044	510,00



### Avec 30 bacs à bec SK

Nombre de tablettes	Fourni avec	Type de rayonnage	Travée de départ		Travée d'extension	
		Dimensions H x L x P mm	Réf.	Prix/pièce	Réf.	Prix/pièce
10	30 x SK5031 (500 x 315 x 145 mm)	1850 x 1000 x 524	12-53045	810,00	12-53046	751,00



Vous trouverez les bacs à bec SK à partir de la page 22



Vous trouverez les accessoires de sécurité tels que des boulons d'ancrage et des kits de montage mural à la page 165

## Avec 28 bacs à bec SK

Nombre de tablettes	Fourni avec	Type de rayonnage	Travée de départ		Travée d'extension	
		Dimensions H x L x P mm	Réf.	Prix/pièce	Réf.	Prix/pièce
7	28 x SK3522 (350 x 210 x 200 mm)	1850 x 900 x 324	12-53047	<b>528,00</b>	12-53048	<b>469,00</b>



## Avec 21 bacs à bec SK

Nombre de tablettes	Fourni avec	Type de rayonnage	Travée de départ		Travée d'extension	
		Dimensions H x L x P mm	Réf.	Prix/pièce	Réf.	Prix/pièce
7	21 x SK5032 (500 x 315 x 200 mm)	1850 x 1000 x 524	12-53049	<b>603,00</b>	12-53050	<b>557,00</b>



## Racks mobiles, à tablettes droites

- La mobilité du rayonnage assure une grande flexibilité dans les zones de préparation
- Manipulation aisée grâce aux roues fixes et pivotantes ainsi qu'à la poignée ergonomique
- Également disponibles en d'autres dimensions : L 1000 x P 500/600/800 mm et L 1300 mm x P 600/800 mm

Nombre de tablettes	Fourni avec	Dimensions H x L x P mm	Profondeur utile mm	Longueur tablettes mm	Réf.	Prix/pièce
7	18 x SK5032 (500 x 315 x 200 mm)	1815 x 1000 x 533	500	1000	48-15721	<b>772,00</b>



## Accessoires

Pos.	Description	Longueur de tablette mm	Réf.	Prix/pièce
A	Butées pour tablettes d'une hauteur de 25 mm, sont simplement placées entre la tablette et le support de tablette, le rebord protège les charges contre un glissement, finition galvanisée	900	10-52181	<b>6,80</b>
		1000	10-52182	<b>7,85</b>



A Butées



Vous trouverez les armoires à portes battantes 110°/180° et à bacs à partir de la page 346



## Rayonnages à tablettes équipés de bacs XL

La combinaison parfaite !

- Charge par tablette: 100 kg
- Charge par travée: 800 kg
- Rayonnages équipés de bacs gerbables norme Europe série XL
- Coloris des bacs : bleu
- Montage avec lisses et croisillons
- Le montage rapide sans vis ni boulons vous fait gagner du temps
- Système évolutif
- Tablettes réglables en hauteur au pas de 25 mm
- Toutes les charges indiquées se réfèrent à des charges uniformément réparties



Nombre de tablettes	Fourni avec	Dimensions H x L x P mm	Réf.	Prix/pièce
5	20 x XL43274 (400 x 300 x 270 mm)	1849 x 1358 x 424	12-55276	<b>719,00</b>
	8 x XL43271 (400 x 300 x 270 mm)		12-55290	<b>489,00</b>
6	24 x XL43224 (400 x 300 x 220 mm)	1849 x 1358 x 624	12-55277	<b>757,00</b>
8	32 x XL43174 (400 x 300 x 170 mm)		12-55278	<b>898,00</b>
4	12 x XL64424 (600 x 400 x 420 mm)		12-55283	<b>855,00</b>
5	15 x XL64274 (600 x 400 x 270 mm)		12-55281	<b>847,00</b>
	15 x XL64324 (600 x 400 x 320 mm)	12-55282	<b>898,00</b>	
	6 x XL64271 (600 x 400 x 270 mm)	12-55289	<b>565,00</b>	
6	18 x XL64224 (600 x 400 x 220 mm)	12-55280	<b>926,00</b>	
8	24 x XL64174 (600 x 400 x 170 mm)	12-55279	<b>1.086,00</b>	

## Rayonnages à tablettes équipés de bacs XL et RK

Tous vos produits à portée de main !

- Charge par tablette: 100 kg
- Charge par travée: 800 kg
- Rayonnages équipés de bacs gerbables norme Europe série XL et bacs de rangement série RK
- Coloris des bacs : bleu
- Montage avec lisses et croisillons
- Le montage rapide sans vis ni boulons vous fait gagner du temps
- Système évolutif
- Tablettes réglables en hauteur au pas de 25 mm
- Toutes les charges indiquées se réfèrent à des charges uniformément réparties



Nombre de tablettes	Fourni avec	Dimensions H x L x P mm	Réf.	Prix/pièce
6	4 x XL43224 (400 x 300 x 220 mm)	1849 x 1358 x 424	12-55287	<b>515,00</b>
	5 x RK4214 (400 x 234 x 140 mm)			
	11 x RK4109 (400 x 117 x 90 mm)			
8	16 x XL43224 (400 x 300 x 220 mm)	1849 x 1358 x 624	12-55285	<b>874,00</b>
	44 x RK4109 (400 x 117 x 90 mm)			
6	3 x XL64224 (600 x 400 x 220 mm)	1849 x 1358 x 624	12-55286	<b>648,00</b>
	5 x RK6214 (600 x 234 x 140 mm)			
8	3 x XL64421 (600 x 400 x 420 mm)	1849 x 1358 x 624	12-55288	<b>984,00</b>
	3 x XL64271 (600 x 400 x 270 mm)			
	3 x XL64171 (600 x 400 x 170 mm)			
	5 x RK6214 (600 x 234 x 140 mm)			
	8 x RK61509 (600 x 156 x 90 mm)			
	11 x RK6109 (600 x 117 x 90 mm)			
	12 x XL64224 (600 x 400 x 220 mm)			
44 x RK6109 (600 x 117 x 90 mm)	12-55284	<b>1.170,00</b>		

## Racks mobiles

La combinaison parfaite !

- Charge par tablette: 100 kg
- Charge par travée: 600 kg
- Le montage rapide sans vis ni boulons vous fait gagner du temps
- Tous les composants du rayonnage sont galvanisés
- La mobilité du rayonnage assure une grande flexibilité dans les zones de préparation
- Manipulation aisée grâce aux roues fixes et pivotantes ainsi qu'à la poignée ergonomique
- Toutes les charges indiquées se réfèrent à des charges uniformément réparties



Vous trouverez les armoires grand volume et les armoires équipées de bacs à partir de la page 168



Nombre de tablettes	Profondeur utile <i>mm</i>	Dimensions H x L x P <i>mm</i>	Réf.	Prix/pièce
4	500	1815 x 1064 x 533	48-55270	466,00
		1815 x 1364 x 533	48-55273	498,00
	600	1815 x 1064 x 633	48-55271	478,00
		1815 x 1364 x 633	48-55274	519,00
	800	1815 x 1064 x 833	48-55272	570,00
		1815 x 1364 x 833	48-55275	623,00
7	500	1815 x 1064 x 533	48-15720	485,00

## Racks mobiles

avec rails à galets

Idéal pour l'utilisation dans l'atelier et pour l'assemblage !

- Charge par tablette: 150 kg
- Charge par travée: 600 kg
- Parfait pour bacs aux dimensions de 400 x 300 mm (L x l) - capacité : 32 bacs
- La mobilité du rayonnage assure une grande flexibilité dans les zones de préparation
- Manipulation aisée grâce aux roues fixes et pivotantes ainsi qu'à la poignée ergonomique
- Toutes les charges se déplacent par gravité sur des rails à galets inclinés jusqu'au côté de prélèvement



Nombre de tablettes	Profondeur utile <i>mm</i>	Dimensions H x L x P <i>mm</i>	Réf.	Prix/pièce
5	800	2010 x 1368 x 833	48-55245	813,00



### Rayonnages pour tuyaux

finition galvanisée

Vos produits en accès direct !

- Charge par tablette: 100 kg
- Charge par travée: 500 kg
- Idéal pour le stockage de tuyaux
- Permettent de garder un aperçu parfait des tuyaux d'aspiration et de pression de différentes tailles
- Tablettes en forme de trapèze à goulotte pour un stockage stable, sec et à portée de main
- Le montage rapide sans vis ni boulons vous fait gagner du temps
- Système évolutif
- Toutes les charges indiquées se réfèrent à des charges uniformément réparties

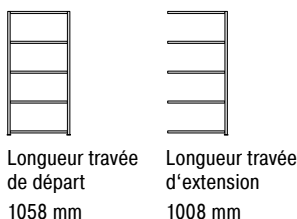

Hauteur de rayonnage <i>mm</i>	Nombre de tablettes	Profondeur de rayonnage <i>mm</i>	Profondeur utile <i>mm</i>	Longueur tablettes 1000 mm			
				Type de rayonnage Travée de départ		Travée d'extension	
				Réf.	Prix/pièce	Réf.	Prix/pièce
2200	3	524	500	17-53051	312,00	17-53053	246,00
2500	4	524	500	17-53052	390,00	17-53054	312,00

### Rayonnages pour tuyaux

racks mobiles, finition galvanisée

- Charge par tablette: 100 kg
- Charge par travée: 500 kg
- Facilite le transport des rouleaux de tuyaux lors du chargement et déchargement des voitures des pompiers
- Manipulation aisée grâce aux roues fixes et pivotantes ainsi qu'à la poignée ergonomique
- Tablettes en forme de trapèze à goulotte pour un stockage stable, sec et à portée de main
- Niveaux réglables en hauteur par pas de 25 mm
- Toutes les charges indiquées se réfèrent à des charges uniformément réparties



Hauteur de rayonnage <i>mm</i>	Longueur de rayonnage <i>mm</i>	Profondeur de rayonnage <i>mm</i>	Nombre de niveaux	Ø roues <i>mm</i>	Finition	Réf.	Prix/pièce
1815	1068	524	3	125	finition galvanisée	17-13091	561,00

### Accessoires

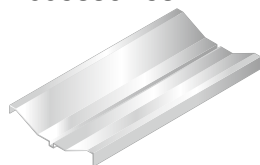

**A** Niveaux supplémentaires pour tuyaux



Vous trouverez les accessoires de sécurité tels que des boulons d'ancrage et des kits de montage mural à la page 165

Pos.	Description	Longueur de tablette <i>mm</i>	Pour rayonnages d'une profondeur de <i>mm</i>	Réf.	Prix/pièce	
<b>A</b>	Niveaux supplémentaires pour tuyaux	pour rayonnages simple profondeur, convient aux rayonnages pour tuyaux et aux racks mobiles pour tuyaux	1000	500	17-8246	67,50

## Armoires équipement pompiers

Repérage et accès immédiats !

- Pieds en matière plastique de haute qualité, hauteur des pieds 150 mm, résistants à la corrosion
- Pieds réglables en hauteur en standard
- Largeur de compartiment : 400 mm
- Porte-casque sur l'armoire (fourni non-assemblé, facile à monter sur site), rabattable
- En haut à l'intérieur, casier à serrure cylindrique et fente pour mettre des objets de valeur
- Au-dessous se trouvent deux compartiments ouverts, chacun avec 1 tablette, 1 tringle à vêtement et 3 crochets
- Tringle avec trois crochets mobiles, pour accrocher des sangles, lignes de sauvetage, etc.
- Nettoyage facile au balai grâce à la hauteur libre sous l'armoire, avec revêtement époxy
- Autres coloris sur demande ! (Les portes-casques sont toujours livrés en noir RAL 9005)



RAYONNAGES À TABLETTES



Plus de vestiaires à partir de la page 356

Hauteur	Largeur	Profondeur	Compartiments	Coloris	Réf.	Prix/ pièce
<i>mm</i>	<i>mm</i>	<i>mm</i>				
2000	420	500	1	rouge feu, RAL 3000	17-21380	<b>598,00</b>
	810	500	2	rouge feu, RAL 3000	17-21381	<b>882,00</b>
	1200	500	3	rouge feu, RAL 3000	17-21382	<b>1.213,00</b>
	1590	500	4	rouge feu, RAL 3000	17-21383	<b>1.600,00</b>

## Rayonnages automontables avec paniers en fil d'acier - Paniers en fil d'acier finition galvanisée

Présentation attrayante de vos produits.

- Charge par tablette: 100 kg
- Charge par travée: 800 kg
- Idéal pour le stockage de tuyaux de canalisation et de chauffage, de matériaux en vrac légers et de marchandises difficiles à empiler
- Panier en fil d'acier 35 kg
- Avec tablette aux pieds des montants
- Montage avec lisses et croisillons
- Le montage rapide sans vis ni boulons vous fait gagner du temps
- Système évolutif
- Tablettes réglables en hauteur au pas de 25 mm
- Toutes les charges indiquées se réfèrent à des charges uniformément réparties

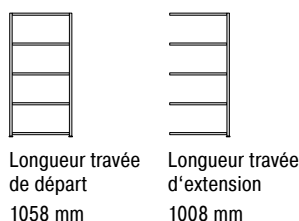
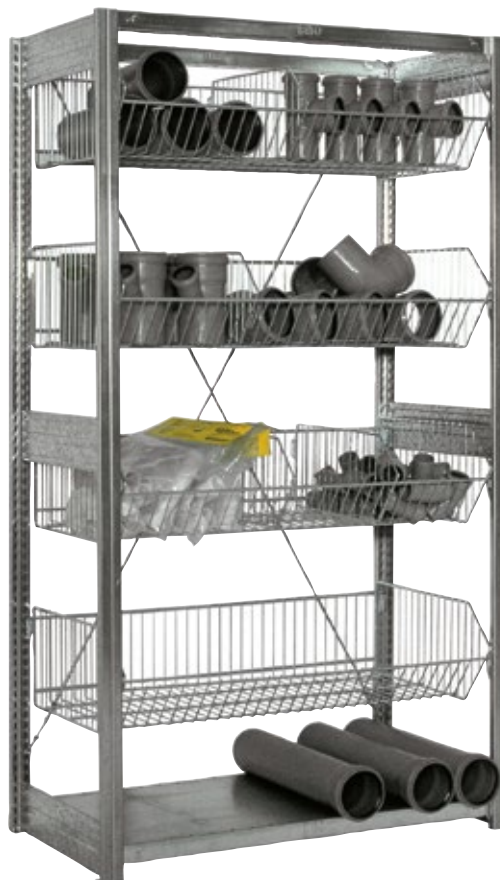

Hauteur de rayonnage	Nombre de niveaux	Profondeur de rayonnage	Profondeur utile	Longueur paniers en fil d'acier 1000 mm			
				Type de rayonnage		Travée d'extension	
mm		mm	mm	Travée de départ		Travée d'extension	
				Réf.	Prix/pièce	Réf.	Prix/pièce
1850	4	524	500	10-53055	384,00	10-53057	338,00
2200	5	524	500	10-53056	461,00	10-53058	416,00

### Accessoires

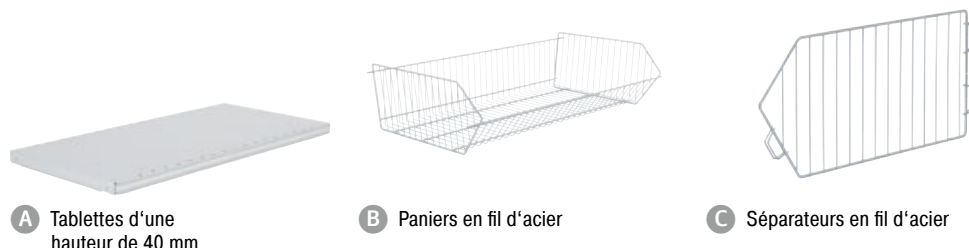

➔ Vous trouverez les accessoires de sécurité tels que des boulons d'ancrage et des kits de montage mural à la page 165

Pos.	Description	Capacité de charge	Longueur de tablette	Pour rayonnages d'une profondeur de	Réf.	Prix/pièce	
		kg	mm	mm			
A	Tablettes d'une hauteur de 40 mm	à poser sur les longerons supérieurs	100	1000	500	10-16934	22,50
B	Paniers en fil d'acier	hauteur 240 mm, maillage 30 mm, avec 4 supports tablette, capacité de charge par panier en fil d'acier 35 kg, toutes les charges indiquées se réfèrent à des charges uniformément réparties	35	1000	500	10-13052	77,00
C	Séparateurs en fil d'acier	finition galvanisée, compartimentage optimale des paniers en fonction du type d'article stocké, hauteur 210 mm	-	-	500	10-11682	15,50



## Rayonnages automontables avec panneaux grillagés - Tablettes grillagées finition galvanisée

Optique attractive, facile à nettoyer, visibilité parfaite.

- Charge par tablette: 100 kg
- Charge par travée: 800 kg
- Les niveaux grillagés laissent passer l'eau et l'air
- Montage avec lisses et croisillons
- Le montage rapide sans vis ni boulons vous fait gagner du temps
- Système évolutif
- Tablettes réglables en hauteur au pas de 25 mm
- Toutes les charges indiquées se réfèrent à des charges uniformément réparties



RAYONNAGES À TABLETTES



Longueur travée de départ  
1058 mm



Longueur travée d'extension  
1008 mm

Hauteur de rayonnage mm	Nombre de niveaux	Profondeur de rayonnage mm	Profondeur utile mm	Longueur tablettes en fil d'acier				Longueur tablettes en fil d'acier			
				1000 mm		1300 mm		1000 mm		1300 mm	
				Type de rayonnage		Type de rayonnage		Type de rayonnage		Type de rayonnage	
				Travée de départ		Travée d'extension		Travée de départ		Travée d'extension	
				Réf.	Prix/pièce	Réf.	Prix/pièce	Réf.	Prix/pièce	Réf.	Prix/pièce
2000	5	524	500	10-53059	398,00	10-53061	338,00	10-54891	428,00	10-54893	400,00
2500	6	524	500	10-53060	461,00	10-53062	398,00	10-54892	513,00	10-54894	477,00

### Accessoires



A Tablettes en fil d'acier



Vous trouverez les accessoires de sécurité tels que des boulons d'ancrage et des kits de montage mural à la page 165

Pos.	Description	Longueur de tablette mm	Pour rayonnages d'une profondeur de mm	Réf.	Prix/pièce
A	Tablettes en fil d'acier	1000	500	10-16489	54,00
	hauteur des tablettes 25 mm, maillage 30 mm, avec 4 supports tablette, capacité de charge par tablette en fil d'acier 100 kg, toutes les charges indiquées se réfèrent à des charges uniformément réparties	1300	500	10-54890	60,50

## Rayonnages d'angle

finition galvanisée

Voilà des rayonnages qui s'adaptent parfaitement à vos locaux !

- Charge par tablette: 100 kg
- Charge par travée: 1000 kg - 1400 kg
- Idéal pour augmenter la capacité de stockage dans les coins de vos locaux
- Montage avec lisses et croisillons
- Le montage rapide sans vis ni boulons vous fait gagner du temps
- Système évolutif
- Tablettes réglables en hauteur au pas de 25 mm
- Toutes les charges indiquées se réfèrent à des charges uniformément réparties



➔ Vous trouverez les accessoires de sécurité tels que des boulons d'ancrage et des kits de montage mural à la page 165

Hauteur de rayonnage <i>mm</i>	Nombre de tablettes	Profondeur de rayonnage <i>mm</i>	Profondeur utile <i>mm</i>	Vue de dessus L x l <i>mm</i>	Réf.	Prix/pièce
2000	10	324	300	1060 x 1354	10-53063	<b>461,00</b>
		424	400	1060 x 1454	10-53064	<b>492,00</b>
		524	500	1060 x 1554	10-53065	<b>522,00</b>
		624	600	1060 x 1654	10-53066	<b>555,00</b>
2500	12	324	300	1060 x 1354	10-53067	<b>539,00</b>
		424	400	1060 x 1454	10-53068	<b>575,00</b>
		524	500	1060 x 1554	10-53069	<b>614,00</b>
		624	600	1060 x 1654	10-53070	<b>652,00</b>

### Accessoires



A Rayonnages à tablettes, type L - charge par tablette 100 kg

Pos.	Description	Hauteur de rayonnage <i>mm</i>	Pour rayonnages d'une profondeur de <i>mm</i>	Longueur tablettes <i>mm</i>	Réf.	Prix/pièce
A	Travée d'extension	2000	300	1000	10-17179	<b>164,00</b>
			400	1000	10-17180	<b>185,00</b>
			500	1000	10-17181	<b>201,00</b>
			600	1000	10-17182	<b>219,00</b>
		2500	300	1000	10-17199	<b>194,00</b>
			400	1000	10-17200	<b>217,00</b>
			500	1000	10-17201	<b>237,00</b>
			600	1000	10-17202	<b>258,00</b>

## Rayonnages pour pneus

finition galvanisée

Stockez vos pneus de manière appropriée et peu encombrante.

- Charge par tablette: 150 - 250 kg
- Charge par travée: 800 kg
- Idéal pour le stockage de pneus
- Adaptée pour pneus d'un diamètre de 578 à 624 mm
- Montage avec lisses, sans croisillons
- Le montage rapide sans vis ni boulons vous fait gagner du temps
- Système évolutif
- Toutes les charges indiquées se réfèrent à des charges uniformément réparties



Longueur travée de départ  
1058 mm  
1358 mm  
1558 mm



Longueur travée d'extension  
1008 mm  
1308 mm  
1508 mm



Charge par tablette kg	Longueur de tablette mm	Hauteur de rayonnage mm	Nombre de niveaux	Type de rayonnage		Travée de départ		Travée d'extension	
				Profondeur de rayonnage mm	Réf.	Prix/pièce	Réf.	Prix/pièce	
150	1300 mm	1850	3	424	10-53071	161,00	10-53072	123,00	
		2500	4	424	10-53073	214,00	10-53074	153,00	
		3000	5	424	10-53075	259,00	10-53076	190,00	
	1500 mm	1850	3	424	10-53077	178,00	10-53078	129,00	
		2500	4	424	10-53079	228,00	10-53080	161,00	
		3000	5	424	10-53081	276,00	10-53082	200,00	
250	1000 mm	1850	3	424	10-53083	155,00	10-53084	110,00	
		2500	4	424	10-53085	203,00	10-53086	141,00	
		3000	5	424	10-53087	237,00	10-53088	167,00	

## Rayonnages pour pneus

racks mobiles

Stockez vos pneus de manière appropriée et peu encombrante.

- Charge par tablette: 150 kg
- Charge par travée: 300 kg
- Idéal pour le stockage de pneus
- Adaptée pour pneus d'un diamètre de 578 à 624 mm
- Manipulation aisée grâce aux roues fixes et pivotantes ainsi qu'à la poignée ergonomique
- 2 niveaux à lisses à pliage spécial permettant de stocker ou de transporter des pneus ou des jantes sans risque d'endommagement
- Toutes les charges indiquées se réfèrent à des charges uniformément réparties



Hauteur de rayonnage mm	Longueur tablettes mm	Nombre de tablettes	Profondeur de rayonnage mm	Profondeur utile mm	Réf.	Prix/pièce
1625	1300	2	682	424	10-40200	422,00

## Accessoires



A Tablettes supplémentaires



B Longérons pour pneus

Pos.	Description	Longueur de tablette mm	Pour rayonnages d'une profondeur de mm	Réf.	Prix/pièce
A	Tablettes d'une hauteur de 40 mm ensemble avec 4 supports tablette, hauteur des tablettes 40 mm, tablettes avec perforations pour mettre des séparateurs, avec 4 supports tablette	1000	400	10-17065	21,40
		1300	400	10-17070	30,10
B	Longérons pour pneus pour le stockage sans perte de place de pneus ou de jantes., goupilles de sécurité incluses, finition galvanisée	1000	400	10-7709	22,00
		1300	400	10-28540	25,50
		1500	400	10-7708	28,60

### Accessoires pour rayonnages à tablettes automontables

Pour un nombre d'applications pratiquement illimité.

La facilité du montage, la qualité top niveau et la sélection d'accessoires sont de véritables atouts. Laissez-vous convaincre par la vaste gamme d'accessoires de BITO. Rééquipez et faites évoluer vos rayonnages automontables BITO à volonté !



RAYONNAGES À TABLETTES

#### Composants principaux des travées

- ① Échelle
- ② Longeron
- ③ Croisillon
- ④ Tablette (avec supports tablettes)

#### Disposition en rangées :

- a avec longerons = 1 croisillon pour 5 travées, charge par travée : 1600 kg maximum
- b sans longerons = 1 croisillon pour 2 travées, charge par travée : 800 kg maximum

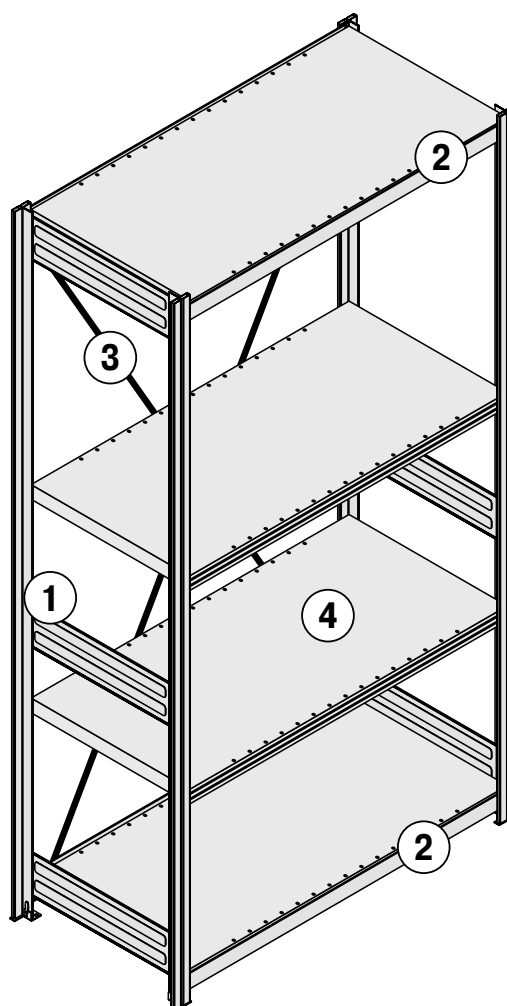

## Echelles

Pour un nombre d'applications pratiquement illimité.

### ■ Système modulaire et évolutif

### Echelles pour rayonnages à tablettes, fourniture non-assemblée

- Composées de 2 montants, 3 à 5 entretoises, 2 platines
- Tous les composants sont galvanisés

Hauteur	1850 mm		2000 mm		2200 mm		2500 mm		3000 mm	
	Réf.	Prix/ pièce	Réf.	Prix/ pièce	Réf.	Prix/ pièce	Réf.	Prix/ pièce	Réf.	Prix/ pièce
324	10-15065	<b>42,50</b>	10-13635	<b>44,50</b>	10-15081	<b>48,20</b>	10-13639	<b>56,00</b>	10-15097	<b>67,50</b>
424	10-15066	<b>44,70</b>	10-13636	<b>46,80</b>	10-15082	<b>50,00</b>	10-13640	<b>58,50</b>	10-15098	<b>70,50</b>
524	10-15067	<b>46,90</b>	10-13637	<b>49,00</b>	10-15083	<b>52,50</b>	10-13641	<b>61,50</b>	10-15099	<b>75,00</b>
624	10-15068	<b>49,80</b>	10-13638	<b>52,00</b>	10-15084	<b>55,50</b>	10-13642	<b>66,00</b>	10-15100	<b>78,50</b>
824	10-15069	<b>54,00</b>	10-15070	<b>56,00</b>	10-15085	<b>59,50</b>	10-15086	<b>71,00</b>	10-15101	<b>87,00</b>

### Echelles pour rayonnages à tablettes, fourniture non-assemblée

**RAL 5010**

- Composées de 2 montants, 3 à 5 entretoises, 2 platines
- Montants avec revêtement époxy en bleu gentiane, RAL 5010, les autres composants sont galvanisés

Hauteur	1850 mm		2000 mm		2200 mm		2500 mm		3000 mm	
	Réf.	Prix/ pièce	Réf.	Prix/ pièce	Réf.	Prix/ pièce	Réf.	Prix/ pièce	Réf.	Prix/ pièce
324	10-45320	<b>53,50</b>	10-45325	<b>55,50</b>	10-45330	<b>58,00</b>	10-45335	<b>66,00</b>	10-45340	<b>82,00</b>
424	10-45321	<b>56,00</b>	10-45326	<b>56,50</b>	10-45331	<b>59,50</b>	10-45336	<b>67,50</b>	10-45341	<b>83,50</b>
524	10-45322	<b>54,50</b>	10-45327	<b>58,00</b>	10-45332	<b>61,00</b>	10-45337	<b>69,00</b>	10-45342	<b>87,00</b>
624	10-45323	<b>58,00</b>	10-45328	<b>61,00</b>	10-45333	<b>64,00</b>	10-45338	<b>71,00</b>	10-45343	<b>91,00</b>
824	10-45324	<b>61,50</b>	10-45329	<b>64,50</b>	10-45334	<b>67,00</b>	10-45339	<b>77,00</b>	10-45344	<b>95,50</b>

### Echelles pour rayonnages à tablettes, fourniture non-assemblée

**RAL 7035**

- Composées de 2 montants, 3 à 5 entretoises, 2 platines
- Montants avec revêtement époxy en gris clair, RAL 7035, tous les autres composants sont galvanisés

Hauteur	1850 mm		2000 mm		2200 mm		2500 mm		3000 mm	
	Réf.	Prix/ pièce	Réf.	Prix/ pièce	Réf.	Prix/ pièce	Réf.	Prix/ pièce	Réf.	Prix/ pièce
324	10-45345	<b>53,50</b>	10-45350	<b>55,50</b>	10-45355	<b>58,00</b>	10-45360	<b>66,00</b>	10-45365	<b>82,50</b>
424	10-45346	<b>54,50</b>	10-45351	<b>57,00</b>	10-45356	<b>60,00</b>	10-45361	<b>67,50</b>	10-45366	<b>84,00</b>
524	10-45347	<b>56,00</b>	10-45352	<b>58,00</b>	10-45357	<b>61,00</b>	10-45362	<b>69,00</b>	10-45367	<b>86,00</b>
624	10-45348	<b>58,50</b>	10-45353	<b>61,00</b>	10-45358	<b>64,00</b>	10-45363	<b>71,00</b>	10-45368	<b>92,50</b>
824	10-45349	<b>61,50</b>	10-45354	<b>64,50</b>	10-45359	<b>67,50</b>	10-45364	<b>77,00</b>	10-45369	<b>97,00</b>



RAYONNAGES À TABLETTES

## Echelles



RAYONNAGES À TABLETTES



### Echelles pour rayonnages à tablettes, fourniture non-assemblée

**RAL 3000**

- Composées de 2 montants, 3 à 5 entretoises, 2 platines
- Montants avec revêtement époxy en rouge feu, RAL 3000, tous les autres composants sont galvanisés

Hauteur	1850 mm		2000 mm		2200 mm		2500 mm		3000 mm	
	Profondeur de rayonnage	Réf.	Prix/pièce	Réf.	Prix/pièce	Réf.	Prix/pièce	Réf.	Prix/pièce	Réf.
324	10-45370	<b>54,00</b>	10-45375	<b>56,00</b>	10-45380	<b>58,50</b>	10-45385	<b>66,00</b>	10-45390	<b>82,50</b>
424	10-45371	<b>55,00</b>	10-45376	<b>57,50</b>	10-45381	<b>60,50</b>	10-45386	<b>67,50</b>	10-45391	<b>86,00</b>
524	10-45372	<b>56,50</b>	10-45377	<b>58,50</b>	10-45382	<b>61,50</b>	10-45387	<b>69,00</b>	10-45392	<b>86,00</b>
624	10-45373	<b>59,50</b>	10-45378	<b>61,50</b>	10-45383	<b>64,50</b>	10-45388	<b>71,00</b>	10-45393	<b>93,00</b>
824	10-45374	<b>61,50</b>	10-45379	<b>65,50</b>	10-45384	<b>67,50</b>	10-45389	<b>77,00</b>	10-45394	<b>98,00</b>

### Echelles pour rayonnages à tablettes, fourniture pré-assemblée

- Composées de 2 montants, 3 à 5 entretoises, 2 platines
- Tous les composants sont galvanisés
- **Veillez noter : Délai de livraison prolongé**

Hauteur	1850 mm		2000 mm		2200 mm		2500 mm		3000 mm	
	Profondeur de rayonnage	Réf.	Prix/pièce	Réf.	Prix/pièce	Réf.	Prix/pièce	Réf.	Prix/pièce	Réf.
324	10-C1200-0201	<b>86,50</b>	10-15000	<b>73,00</b>	10-15015	<b>76,50</b>	10-15004	<b>89,00</b>	10-15010	<b>106,00</b>
424	10-C1200-0202	<b>88,50</b>	10-15001	<b>75,00</b>	10-15016	<b>79,50</b>	10-15005	<b>92,50</b>	10-15011	<b>107,00</b>
524	10-C1200-0203	<b>90,00</b>	10-15002	<b>76,00</b>	10-15017	<b>81,50</b>	10-15006	<b>93,50</b>	10-15012	<b>109,00</b>
624	10-C1200-0206	<b>93,50</b>	10-15003	<b>79,50</b>	10-15018	<b>83,00</b>	10-15007	<b>98,50</b>	10-15013	<b>115,00</b>
824	10-C1200-0204	<b>98,50</b>	10-15008	<b>89,00</b>	10-15019	<b>86,50</b>	10-15009	<b>101,00</b>	10-15014	<b>120,00</b>

## Accessoires

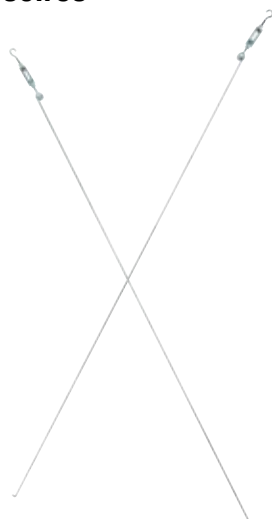

### Croisillons

- Composé de 2 contreventements et 2 tendeurs
- Rangées de rayonnages avec lisses nécessitent un croisillon toutes les 5 travées ; pour rangées sans lisses, il faut mettre un croisillon toutes les 2 travées
- Finition galvanisée

Longueur de tablette	Réf.	Prix/pièce
750	10-26870	<b>10,40</b>
1000/1300	10-7713	<b>11,30</b>



Vous trouverez les accessoires de sécurité tels que des boulons d'ancrage et des kits de montage mural à la page 165

## Parois latérales, en tôle pleine

- Composées de 2 à 3 segments en fonction de la hauteur du cadre, avec clips de fixation
- Échelle non incluse. **Échelles non-assemblées à commander séparément !**

Hauteur	2000 mm		2200 mm		2500 mm		3000 mm	
	Réf.	Prix/pièce	Réf.	Prix/pièce	Réf.	Prix/pièce	Réf.	Prix/pièce
<i>mm</i>								
324	10-13620	<b>33,20</b>	10-19054	<b>39,00</b>	10-13625	<b>44,70</b>	10-13630	<b>48,80</b>
424	10-13621	<b>37,70</b>	10-19055	<b>43,60</b>	10-13626	<b>50,00</b>	10-13631	<b>55,00</b>
524	10-13622	<b>42,30</b>	10-19056	<b>48,80</b>	10-13627	<b>55,50</b>	10-13632	<b>61,00</b>
624	10-13623	<b>46,10</b>	10-19057	<b>53,00</b>	10-13628	<b>60,00</b>	10-13633	<b>66,50</b>
824	10-13624	<b>55,00</b>	10-19058	<b>63,50</b>	10-13629	<b>70,50</b>	10-13634	<b>78,50</b>

## Parois latérales, à partir de panneaux grillagés

- Maillage 50 x 50 mm, clips de fixation inclus
- Échelle non incluse. **Échelles non-assemblées à commander séparément !**

Hauteur	2000 mm		2200 mm		2500 mm		3000 mm	
	Réf.	Prix/pièce	Réf.	Prix/pièce	Réf.	Prix/pièce	Réf.	Prix/pièce
<i>mm</i>								
324	10-12299	<b>30,80</b>	10-14366	<b>31,90</b>	10-12304	<b>34,10</b>	10-12309	<b>34,80</b>
424	10-12300	<b>31,90</b>	10-14367	<b>40,40</b>	10-12305	<b>40,60</b>	10-12310	<b>42,00</b>
524	10-12301	<b>35,60</b>	10-14368	<b>42,60</b>	10-12306	<b>45,20</b>	10-12311	<b>46,10</b>
624	10-12302	<b>40,40</b>	10-14369	<b>45,20</b>	10-12307	<b>47,70</b>	10-12312	<b>52,00</b>
824	10-12303	<b>55,00</b>	10-14370	<b>60,00</b>	10-12308	<b>61,50</b>	10-12313	<b>68,50</b>

## Cales, finition galvanisée

- Pour compenser les inégalités du sol

Description	Épaisseur plateau	Pcs/lot	Réf.	Prix/lot
	<i>mm</i>			
pour rayonnages à tablettes	1	20	10-12215	<b>4,35</b>
finition galvanisée	3	20	10-12216	<b>7,45</b>

## Éléments de fixation au mur, pour échelles

- Pour la fixation des rayonnages au mur, réglage progressif de l'écartement jusqu'à 200 mm
- Matériel de fixation compris

Description	Réf.	Prix/pièce
finition galvanisée	10-17547	<b>12,90</b>

## Boulons d'ancrage, pour échelles

- Aucune cheville supplémentaire n'est requise

Matériau	Pcs/lot	Réf.	Prix/lot
acier	10	41-15871	<b>9,35</b>



### **i** BITO vous informe

**L'utilisateur doit sécuriser les rayonnages de manière adaptée contre le basculement :**

- si la hauteur de la tablette supérieure par rapport à la profondeur du rayonnage est supérieure à 5:1
- si le rayonnage est équipé de portes à deux battants dont le rapport hauteur/profondeur est supérieur à 4:1
- lors de l'utilisation de rayonnages avec éléments coulissants (par ex. tiroirs) et de rayonnages avec échelles



RAYONNAGES À TABLETTES

**Panneau mural**

à monter sur un rayonnage

- Panneaux robustes en tôle d'acier, faciles à monter
- Conçu pour accueillir les bacs à bec SK1095, SK1610 et SK2311



Vous trouverez les bacs à bec SK à partir de la page 22

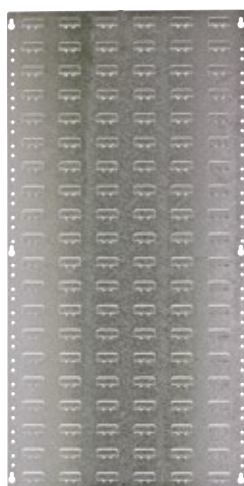

RAYONNAGES À TABLETTES

**Pour montage aux côtés d'un rayonnage**

Pour rayonnages d'une profondeur de <i>mm</i>	Hauteur <i>mm</i>	Réf.	Prix/pièce
300	1000	8-31329	<b>32,70</b>
400	1000	8-31330	<b>38,30</b>
500	500	8-31333	<b>28,90</b>
	1000	8-31331	<b>47,90</b>
600	1000	8-31332	<b>48,80</b>
Matériel de fixation	1 set contient 12 boulons M5 et 12 écrous pour la fixation d'un panneau mural sur le côté latéral de rayonnage	8-56505	<b>1,95</b>

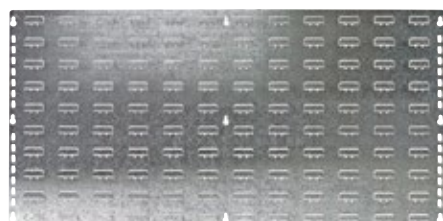
**Pour montage au fond d'un rayonnage**

Pour tablettes d'une longueur de <i>mm</i>	Hauteur <i>mm</i>	Réf.	Prix/pièce
1000	500	8-31326	<b>48,10</b>
	1000	8-31327	<b>76,00</b>
1300	1000	8-31328	<b>87,50</b>
Matériel de fixation	pincettes ressort, veuillez commander 6/12 pièces par panneau mural (hauteur de 500 mm/1000 mm) pour la fixation au rayonnage	10-12290	<b>0,29</b>



## Fonds pour rayonnages

finition galvanisée

### Fonds pour rayonnages, en tôle pleine

- 2 à 3 segments, selon la hauteur du rayonnage
- Utilisation également comme cloison pour les conceptions à rayonnages double face
- Clips de fixation compris
- Finition galvanisée

Hauteur	2000 mm		2200 mm		2500 mm		3000 mm	
	Réf.	Prix/pièce	Réf.	Prix/pièce	Réf.	Prix/pièce	Réf.	Prix/pièce
750	10-29260	<b>86,00</b>	10-29261	<b>93,00</b>	10-29262	<b>100,00</b>	10-29263	<b>127,00</b>
1000	10-17162	<b>100,00</b>	10-14261	<b>107,00</b>	10-17163	<b>119,00</b>	10-17164	<b>144,00</b>
1300	10-17165	<b>114,00</b>	10-14262	<b>129,00</b>	10-17166	<b>137,00</b>	10-17167	<b>175,00</b>



### Fonds pour rayonnages, à partir de panneaux grillagés

- Utilisation également comme cloison pour les conceptions à rayonnages double face
- Maillage 50 x 50 mm
- Pincés d'accrochage incluses
- Finition galvanisée

Hauteur	1950 mm		2150 mm		2450 mm		2950 mm	
	Réf.	Prix/pièce	Réf.	Prix/pièce	Réf.	Prix/pièce	Réf.	Prix/pièce
1000	10-17168	<b>49,20</b>	10-14396	<b>59,50</b>	10-17169	<b>61,50</b>	10-17170	<b>87,00</b>
1300	10-17171	<b>66,00</b>	10-14397	<b>68,50</b>	10-17172	<b>71,00</b>	10-17173	<b>113,00</b>

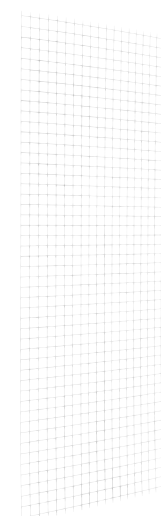

### Supports tablette, finition galvanisée, hauteur 40 mm et 25 mm

- 4 supports sont nécessaires pour une tablette
- Tablettes réglables en hauteur au pas de 25 mm

Description	Pcs/lot	Réf.	Prix/lot
Supports tablette	4	10-3798	<b>2,00</b>



RAYONNAGES À TABLETTES

## Tablettes

finition galvanisée, hauteur 40 mm et 25 mm

### D'une hauteur de 40 mm

- Hauteur des tablettes 40 mm
- Tablettes avec perforations pour mettre des séparateurs
- Avec 4 supports tablette
- Toutes les charges indiquées se réfèrent à des charges uniformément réparties



Coloris	Pour rayonnages d'une profondeur de <i>mm</i>	Longueur de tablette <i>mm</i>	Capacité de charge 100 kg		200 kg		300 kg	
			Réf.	Prix/pièce	Réf.	Prix/pièce	Réf.	Prix/pièce
finition galvanisée	300	750			10-26840	<b>19,90</b>		
		1000	10-17064	<b>18,50</b>	10-17074	<b>22,80</b>		
		1300	10-17069	<b>27,10</b>	10-17079	<b>33,20</b>		
	400	750			10-26841	<b>22,00</b>		
		1000	10-17065	<b>21,40</b>	10-17075	<b>26,00</b>	10-17584	<b>29,50</b>
		1300	10-17070	<b>30,10</b>	10-17080	<b>38,20</b>		
	500	750			10-26842	<b>25,10</b>		
		1000	10-16963	<b>24,80</b>	10-17076	<b>29,50</b>	10-17585	<b>33,20</b>
		1300	10-17071	<b>33,20</b>	10-17081	<b>42,30</b>		
	600	750			10-26843	<b>26,00</b>		
		1000	10-17066	<b>27,70</b>	10-17077	<b>33,20</b>	10-17586	<b>36,50</b>
		1300	10-17072	<b>36,50</b>	10-17082	<b>46,90</b>		
800	750			10-26683	<b>32,40</b>			
	1000			10-17078	<b>41,30</b>			
	1300			10-17083	<b>57,00</b>			

### D'une hauteur de 25 mm

- Hauteur des tablettes 25 mm
- Tablettes avec perforations pour mettre des séparateurs
- Avec 4 supports tablette
- Gain de place par des tablettes de très faible hauteur
- Toutes les charges indiquées se réfèrent à des charges uniformément réparties



Coloris	Pour rayonnages d'une profondeur de <i>mm</i>	Longueur de tablette <i>mm</i>	Capacité de charge <i>kg</i>	Réf.	Prix/pièce
finition galvanisée	300	750	70	10-C1165-0036	<b>12,70</b>
		1000	70	10-C1165-0006	<b>15,10</b>
		1000	150	10-C1165-0008	<b>21,50</b>
	400	1000	70	10-C1165-0009	<b>17,50</b>
		1000	150	10-C1165-0011	<b>25,40</b>
	500	1000	70	10-C1165-0012	<b>20,00</b>
		1000	150	10-C1165-0014	<b>29,00</b>
	600	1000	70	10-C1165-0015	<b>22,10</b>
1000		150	10-C1165-0017	<b>32,70</b>	
gris clair, RAL 7035	300	750	70	10-C1165-0077	<b>15,70</b>
		1000	70	10-C1165-0078	<b>18,50</b>

## Butées

Protégez vos produits de tomber à l'arrière !

- Sont simplement placées entre la tablette et le support de tablette
- Le rebord protège les charges contre un glissement
- Finition galvanisée



Description	Longueur de tablette <i>mm</i>	Réf.	Prix/pièce
pour tablettes d'une hauteur de 25 mm	750	10-52180	<b>5,95</b>
	900	10-52181	<b>6,80</b>
	1000	10-52182	<b>7,85</b>
	1300	10-52183	<b>9,80</b>
pour tablettes d'une hauteur de 40 mm	1000	10-6568	<b>8,25</b>
	1300	10-9831	<b>8,60</b>

RAYONNAGES À TABLETTES

## Tablettes perforées GRID - plus de sécurité en cas d'incendie

- Laissent passer l'eau – pour entrepôts à protection incendie par sprinkler
- Diminution de la prime d'assurance incendie
- À perforations rectangulaires
- Compatibles avec tous les types standard des rayonnages à tablettes automontables BITO
- Avec perforations au pas de 50 mm
- Capacité de charge 100 kg
- Hauteur des tablettes 40 mm
- Avec 4 supports tablette
- Toutes les charges indiquées se réfèrent à des charges uniformément réparties



### Perméabilité > 50%

- Conforme à la norme VdS CEA4001 pour environnements où des sprinklers sont de rigueur : plus de 50% de la surface d'une tablette doivent laisser passer l'eau

Coloris	Capacité de charge <i>kg</i>	Longueur de tablette <i>mm</i>	Pour rayonnages d'une profondeur de <i>mm</i>	Réf.	Prix/pièce
finition galvanisée	100	1000	400	10-37914	28,80
			500	10-37915	34,30
			600	10-37916	37,60
			800	10-37917	51,50
		1300	400	10-37919	36,30
			500	10-37920	43,70
			600	10-37921	48,80
			800	10-37922	67,50



### Perméabilité 44-50%

- Les tablettes figurant ci-dessous ont une perméabilité jusqu'à 49% (selon les dimensions de la surface)

Coloris	Capacité de charge <i>kg</i>	Longueur de tablette <i>mm</i>	Pour rayonnages d'une profondeur de <i>mm</i>	Réf.	Prix/pièce
finition galvanisée	100	750	300	10-37908	22,20
			400	10-37909	25,90
			500	10-37910	30,30
			600	10-37911	34,60
			800	10-37912	41,10
		1000	300	10-37913	23,50
			300	10-37918	28,50



**Lisses**

RAYONNAGES À TABLETTES

**Longerons**

- Se fixent par accrochage dans les perforations des montants et se bloquent par des goupilles de sécurité pour empêcher un décrochage accidentel
- Goupilles de sécurité incluses
- Pour tablettes avec une capacité de charge de 100 kg, 200 kg et 300 kg
- Tous les composants sont galvanisés, revêtement époxy en coloris RAL sur demande

Longueur de tablette <i>mm</i>	Hauteur <i>mm</i>	Réf.	Prix/pièce
750	40	10-26846	<b>7,05</b>
1000	40	10-7706	<b>7,40</b>
1300	40	10-7711	<b>9,45</b>

**Lisses universelles**

- Permet de poser des tablettes en bois ou en fil d'acier, pliage spécial
- Goupilles de sécurité incluses
- Finition galvanisée

Longueur de tablette <i>mm</i>	Longueur intérieure utile <i>mm</i>	Réf.	Prix/pièce
1000	996	10-7707	<b>10,60</b>
1300	1296	28-9824	<b>14,80</b>

**Longerons pour pneus**

- Pour le stockage sans perte de place de pneus ou de jantes.
- Goupilles de sécurité incluses
- Finition galvanisée

Longueur de tablette <i>mm</i>	Longueur intérieure utile <i>mm</i>	Charge adm. / paire de lisses <i>kg</i>	Réf.	Prix/pièce
1000	958	250	10-7709	<b>22,00</b>
1300	1258	150	10-28540	<b>25,50</b>
1500	1458	150	10-7708	<b>28,60</b>

## Séparateurs

Pour un nombre d'applications pratiquement illimité.

- **Séparateur autoportant**
- **Subdivision des niveaux en plusieurs compartiments**
- **Identification immédiate du produit recherché, même lorsqu'il y a plusieurs références stockées au même niveau**

### Séparateurs en tôle d'acier, fixation par emboîtement, pour tablettes d'une hauteur de 40 mm

- Fixation par simple emboîtement dans les perforations des tablettes métalliques
- Finition galvanisée

Hauteur <i>mm</i>	100 mm		200 mm		300 mm	
	Réf.	Prix/pièce	Réf.	Prix/pièce	Réf.	Prix/pièce
300	10-44690	6,45	10-44691	6,90	10-44692	7,55
400	10-44693	6,60	10-44694	7,45	10-44695	8,60
500	10-44696	6,80	10-44697	8,20	10-44698	9,10
600	10-44699	6,90	10-44700	8,40	10-44701	9,95
800	10-44702	7,55	10-44703	9,10	10-44704	10,60



### Séparateurs, fixation par emboîtement, pour tablettes d'une hauteur de 25 mm

- Fixation par simple emboîtement dans les perforations des tablettes métalliques
- Finition galvanisée

Hauteur <i>mm</i>	100 mm		200 mm		300 mm	
	Réf.	Prix/pièce	Réf.	Prix/pièce	Réf.	Prix/pièce
300	10-52213	6,15	10-52214	6,70	10-52215	7,30
400	10-52216	6,35	10-52217	7,10	10-52218	8,25
500	10-52219	6,60	10-52220	7,85	10-52221	8,75
600	10-52222	6,70	10-52223	8,15	10-52224	9,50
800	10-52225	7,30	10-52226	8,75	10-52227	10,20



### Séparateurs, avec porte-étiquette, pour tablettes d'une hauteur de 40 mm

- Séparateurs en plastique, hauteur 150 mm
- Compartimentage optimal de tablettes (montées avec ou sans lisses)
- Réglage en continu
- Compartimentage aisé, car les séparateurs peuvent être coulissés sans effort dans les deux sens
- Le compartimentage en jaune est facile à voir de loin



Hauteur <i>mm</i>	Pour rayonnages d'une profondeur de <i>mm</i>	Type de produit	Pcs/lot	Réf.	Prix/lot
150	300	FT275	20	10-51009	103,00
	400	FT375	20	10-51008	109,00
	500	FT475	20	10-51007	116,00
	600	FT575	20	10-51006	128,00
Feuilles d'étiquettes	étiquettes preperforées, prêtes pour y imprimer directement vos données, pour imprimantes laser et jet d'encre, feuilles blanches DIN A4 140 g/m <sup>2</sup> , lot de 25 feuilles, coloris blanc		25	46-20767	24,80



RAYONNAGES À TABLETTES

**Modules stockage en vrac**

**Modules stockage en vrac**

- Hauteur du fond et des deux côtés : 200 mm, hauteur de la partie avant : 100 mm
- Possibilité d'utiliser des séparateurs (hauteur 200 mm)
- Finition galvanisée

longueur de tablette	1000 mm		1300 mm	
Profondeur de rayonnage <i>mm</i>	Réf.	Prix/pièce	Réf.	Prix/pièce
324	10-14381	<b>30,90</b>	10-14386	<b>34,90</b>
424	10-14382	<b>33,10</b>	10-14387	<b>37,00</b>
524	10-14383	<b>35,80</b>	10-14388	<b>39,50</b>
624	10-14384	<b>38,40</b>	10-14389	<b>42,00</b>
824	10-14385	<b>43,30</b>	10-14390	<b>47,30</b>

**Stockage vertical**
**Lisses pour séparateurs de charges longues**

- Emboîtable, pour le stockage vertical d'unités légères
- Finition galvanisée
- **Veillez commander les séparateurs séparément**



Longueur de tablette <i>mm</i>	Réf.	Prix/pièce
1000	10-15053	<b>25,30</b>
1300	10-15054	<b>27,60</b>

**Séparateurs emboîtables pour charges longues stockées verticalement**

- Emboîtable dans la lisse, pour stockage vertical
- Finition galvanisée



Longueur <i>mm</i>	Réf.	Prix/pièce
400	10-15052	<b>4,85</b>

## Accessoires en fil d'acier et tablettes en forme de bac de rétention

### Tablettes en fil d'acier

- Hauteur des tablettes 25 mm
- Maillage 30 mm
- Avec 4 supports tablette
- Capacité de charge par tablette en fil d'acier 100 kg
- Toutes les charges indiquées se réfèrent à des charges uniformément réparties



Pour rayonnages d'une profondeur de <i>mm</i>	Longueur de tablette <i>mm</i>	Finition	Réf.	Prix/pièce
500	1000	finition galvanisée	10-16489	54,00
	1300	finition galvanisée	10-54890	60,50

### Paniers en fil d'acier

- Hauteur 240 mm
- Maillage 30 mm
- Avec 4 supports tablette
- Capacité de charge par panier en fil d'acier 35 kg
- Toutes les charges indiquées se réfèrent à des charges uniformément réparties



Pour rayonnages d'une profondeur de <i>mm</i>	Longueur de tablette <i>mm</i>	Finition	Réf.	Prix/pièce
500	1000	finition galvanisée	10-13052	77,00

### Séparateurs en fil d'acier, pour panier en fil d'acier

- Finition galvanisée
- Compartimentage optimale des paniers en fonction du type d'article stocké
- Hauteur 210 mm

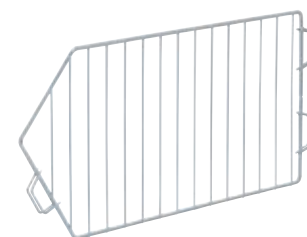

Pour rayonnages d'une profondeur de <i>mm</i>	Finition	Réf.	Prix/pièce
500	finition galvanisée	10-11682	15,50

### Tablettes en forme de bac de rétention

- Pour le stockage de conteneurs qui ne sont pas sécurisés contre les écoulements ou qui sont entamés, comme des pots de peinture etc.
- Rétention de liquides
- Hauteur 60 mm
- Avec 4 supports tablette
- Capacité de charge par tablette 200 kg
- Toutes les charges indiquées se réfèrent à des charges uniformément réparties



Pour rayonnages d'une profondeur de <i>mm</i>	Longueur de tablette <i>mm</i>	Finition	Réf.	Prix/pièce
500	1000	finition galvanisée	10-12937	103,00



**Accessoires**

RAYONNAGES À TABLETTES

**Tringles à vêtements (set)**

- Composé de 2 supports en profondeur, 4 supports de tablettes et une tringle à vêtements galvanisée, Ø 32 mm
- Finition galvanisée

**Rails pour dossiers suspendus**

- Système Leitz, composé de 2 tôles latérales à emboîter et 1 tube ovale
- Système ZIPPEL sur demande
- Finition galvanisée

Longueur de tablette <i>mm</i>	Pour rayonnages d'une profondeur de <i>mm</i>	Réf.	Prix/pièce
1000	400	10-12291	55,00

**Bouchons de recouvrement**

- Pour la protection contre les blessures en cas de montants d'échelles de faible hauteur, amélioration de l'optique
- 1 paire est requise pour chaque échelle

Matériau	Coloris	Pcs/lot	Réf.	Prix/lot
PP	noir	2	10-16050	0,59

**Connecteurs pour rayonnages dos-à-dos, finition galvanisée**

- Relie les montants d'échelles des rayonnages double face

Description	Réf.	Prix/pièce
finition galvanisée	10-17535	1,25

**Plinthes, finition galvanisée**

- À emboîter dans le longeron pour couvrir l'espace entre la tablette inférieure et le sol (Veuillez noter : uniquement utilisable avec un longeron !)

Hauteur <i>mm</i>	Longueur de tablette <i>mm</i>	Réf.	Prix/pièce
75	1000	10-6625	6,15
	1300	10-6624	6,55

**Butées**

- Sont simplement placées entre la tablette et le support de tablette
- Le rebord protège les charges contre un glissement
- Finition galvanisée

Description	Longueur de tablette <i>mm</i>	Réf.	Prix/pièce
pour tablettes d'une hauteur de 25 mm	750	10-52180	5,95
	900	10-52181	6,80
	1000	10-52182	7,85
	1300	10-52183	9,80
pour tablettes d'une hauteur de 40 mm	1000	10-6568	8,25
	1300	10-9831	8,60



## Portes à deux battants

- Montage ultérieur possible
- Toutes les pièces avec revêtement époxy en gris clair, RAL 7035
- Avec 2 ou 3 pivots selon le modèle
- Portes à deux battants à poignée encastrée avec serrure de sécurité (à 3 points) et 2 clés
- Compatible avec tous les rayonnages automontables



RAYONNAGES À TABLETTES

### Portes à deux battants, largeur 1000 mm

Configuration	Hauteur après montage mm	Réf.	Prix/ pièce
500	575	10-29954	370,00
1000	1075	10-29952	451,00
2000	2000	10-29950	557,00
500 2000	2000 + 500	10-29956	883,00
1000 2000	2000 + 1000	10-29958	948,00

### Portes à deux battants, largeur 1300 mm

Configuration	Hauteur après montage mm	Réf.	Prix/ pièce
500	575	10-29955	468,00
1000	1075	10-29953	531,00
2000	2000	10-29951	658,00
500 2000	2000 + 500	10-29957	933,00
1000 2000	2000 + 1000	10-29959	1.003,00

**Tiroirs individuels pour un équipement ultérieur**

- Montage ultérieur possible
- Toutes les pièces avec revêtement époxy en gris clair, RAL 7035
- 2 parois latérales du tiroir avec glissières télescopiques permettant une extraction de 100 %
- Capacité de charge de 60 kg par tiroir
- Verrouillage en option
- Kit de compartimentage en option
- Convient aux travées de 1000 x 500 mm
- La livraison comprend le(s) tiroir(s) (sans rayonnage)

**Tiroirs individuels**

- Composé de 1 tiroir en tôle d'acier avec poignée saillante sur toute la largeur de la façade
- Sans serrure

Pour rayonnages d'une profondeur de	Hauteur	Réf.	Prix/pièce
<i>mm</i>	<i>mm</i>		
524	100	10-15519	<b>222,00</b>
	150	10-15518	<b>245,00</b>
	200	10-15517	<b>263,00</b>

**Blocs à 3 tiroirs**

- Fourni avec 3 tiroirs en tôle d'acier avec poignée sur toute la longueur du tiroir, hauteur de l'unité 450 mm
- 2 tiroirs avec une hauteur de façade de 100 mm, dimensions intérieures 875 x 425 x 70 mm
- 1 tiroir avec une hauteur de façade de 200 mm, dimensions intérieures 875 x 425 x 170 mm
- Sans fermeture centralisée

Pour rayonnages d'une profondeur de	Hauteur	Réf.	Prix/pièce
<i>mm</i>	<i>mm</i>		
524	450	10-15116	<b>1.156,00</b>

**Blocs à 7 tiroirs**

- Fourni avec 7 tiroirs en tôle d'acier avec poignée sur toute la longueur du tiroir, hauteur de de l'unité 1050 mm
- 3 tiroirs avec une hauteur de façade de 100 mm, dimensions intérieures 875 x 425 x 70 mm
- 2 tiroirs avec une hauteur de façade de 150 mm, dimensions intérieures 875 x 425 x 120 mm
- 2 tiroirs avec une hauteur de façade de 200 mm, dimensions intérieures 875 x 425 x 170 mm
- Sans fermeture centralisée

Pour rayonnages d'une profondeur de	Hauteur	Réf.	Prix/pièce
<i>mm</i>	<i>mm</i>		
524	1050	10-15516	<b>2.332,00</b>

## Kits de compartimentage

■ Fourni avec 6 goulottes, largeur 145 mm, et 12 séparateurs amovibles

Hauteur goulottes mm	Description	Finition	Réf.	Prix/pièce
50	hauteur tiroir 100 mm	finition galvanisée	10-15526	<b>210,00</b>
100	hauteur tiroir 150 mm	finition galvanisée	10-15525	<b>225,00</b>
150	hauteur tiroir 200 mm	finition galvanisée	10-15524	<b>276,00</b>

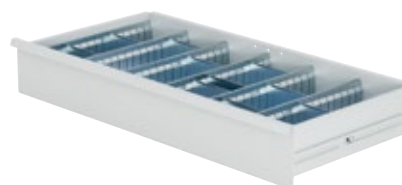

## Options de verrouillage

■ Kit comprenant 1 tablette (charge admissible 100 kg), 1 serrure cylindrique avec 2 clés actionnant le pêne supérieur et inférieur de la serrure à espagnolette

Description	Réf.	Prix/pièce
pour tiroirs individuels	10-15523	<b>405,00</b>
Fermeture centrale pour bloc à 3 tiroirs	10-15117	<b>429,00</b>
Fermeture centrale pour bloc à 7 tiroirs	10-15527	<b>456,00</b>





## Rayonnages à tablettes inox

composants en acier inoxydable haute qualité V2A

Quand l'hygiène est LA priorité ...

- Charge par tablette: 200 kg
- Charge par travée: 1200 kg
- Robuste, parfaitement hygiénique et facile à nettoyer : particulièrement adapté pour le secteur alimentaire et de la santé
- Montage sans lisses, avec croisillons
- Tous les composants en acier inoxydable V2A de haute qualité (matériau 4301)
- Résistant à la chaleur, au froid et à un grand nombre de substances chimiques
- Également disponible avec tablettes avec fentes d'aération
- Le montage rapide sans vis ni boulons vous fait gagner du temps
- Système évolutif
- Tablettes réglables en hauteur au pas de 25 mm
- Toutes les charges indiquées se réfèrent à des charges uniformément réparties



RAYONNAGES À TABLETTES

Hauteur de rayonnage <i>mm</i>	Nombre de tablettes	Fourni avec	Profondeur de rayonnage <i>mm</i>	Type de rayonnage			Travée de départ		Travée d'extension	
				Longueur tablettes <i>mm</i>	Réf.	Prix/pièce	Réf.	Prix/pièce		
1750	4	tablettes fermées	300	1000 mm	49-52870	<b>676,00</b>	49-52885	<b>533,00</b>		
			400	1000 mm	49-52871	<b>746,00</b>	49-52886	<b>598,00</b>		
			500	1000 mm	49-52872	<b>818,00</b>	49-52887	<b>663,00</b>		
			600	1000 mm	49-52873	<b>888,00</b>	49-52888	<b>729,00</b>		
			800	1000 mm	49-52874	<b>1.032,00</b>	49-52889	<b>858,00</b>		
		tablettes perforées	300	1000 mm	49-52900	<b>757,00</b>	49-52915	<b>613,00</b>		
			400	1000 mm	49-52901	<b>849,00</b>	49-52916	<b>699,00</b>		
			500	1000 mm	49-52902	<b>909,00</b>	49-52917	<b>754,00</b>		
			600	1000 mm	49-52903	<b>1.003,00</b>	49-52918	<b>945,00</b>		
			800	1000 mm	49-52904	<b>1.119,00</b>	49-52919	<b>740,00</b>		
2000	5	tablettes fermées	300	1000 mm	49-52875	<b>792,00</b>	49-52890	<b>640,00</b>		
			400	1000 mm	49-52876	<b>880,00</b>	49-52891	<b>718,00</b>		
			500	1000 mm	49-52877	<b>965,00</b>	49-52892	<b>799,00</b>		
			600	1000 mm	49-52878	<b>1.049,00</b>	49-52893	<b>879,00</b>		
			800	1000 mm	49-52879	<b>1.226,00</b>	49-52894	<b>1.043,00</b>		
		tablettes perforées	300	1000 mm	49-52905	<b>895,00</b>	49-52920	<b>847,00</b>		
			400	1000 mm	49-52906	<b>1.004,00</b>	49-52921	<b>913,00</b>		
			500	1000 mm	49-52907	<b>1.077,00</b>	49-52922	<b>1.022,00</b>		
			600	1000 mm	49-52908	<b>1.195,00</b>	49-52923	<b>1.148,00</b>		
			800	1000 mm	49-52909	<b>1.331,00</b>	49-52924	<b>893,00</b>		
			tablettes fermées	300	1000 mm	49-52880	<b>959,00</b>	49-52895	<b>769,00</b>	
				400	1000 mm	49-52881	<b>1.064,00</b>	49-52896	<b>866,00</b>	
				500	1000 mm	49-52882	<b>1.169,00</b>	49-52897	<b>965,00</b>	
				600	1000 mm	49-52883	<b>1.275,00</b>	49-52898	<b>1.062,00</b>	
800	1000 mm	49-52884		<b>1.494,00</b>	49-52899	<b>1.273,00</b>				
tablettes perforées	300	1000 mm		49-52910	<b>1.078,00</b>	49-52925	<b>1.020,00</b>			
	400	1000 mm		49-52911	<b>1.216,00</b>	49-52926	<b>1.104,00</b>			
	500	1000 mm		49-52912	<b>1.306,00</b>	49-52927	<b>843,00</b>			
	600	1000 mm		49-52913	<b>1.450,00</b>	49-52928	<b>1.237,00</b>			
	800	1000 mm	49-52914	<b>1.619,00</b>	49-52929	<b>1.390,00</b>				



## Accessoires



**A** Tablettes supplémentaires



**B** Eléments de fixation au mur

Pos.	Description	Longueur de tablette	Pour rayonnages d'une profondeur de	Capacité de charge	Réf.	Prix/pièce	
		mm	mm	kg			
<b>A</b>	Tablettes	tablettes à fentes	1000	300	150	49-52935	<b>117,00</b>
		tablettes à surface fermée	1000	300	200	49-52930	<b>99,00</b>
		tablettes à fentes	1000	400	150	49-52936	<b>139,00</b>
		tablettes à surface fermée	1000	400	200	49-52931	<b>114,00</b>
		tablettes à fentes	1000	500	150	49-52937	<b>150,00</b>
		tablettes à surface fermée	1000	500	200	49-52932	<b>128,00</b>
		tablettes à fentes	1000	600	150	49-52938	<b>170,00</b>
		tablettes à surface fermée	1000	600	200	49-52933	<b>145,00</b>
		tablettes à fentes	1000	800	150	49-52939	<b>194,00</b>
		tablettes à surface fermée	1000	800	200	49-52934	<b>174,00</b>
<b>B</b>	Elément de fixation au mur	pour la fixation des rayonnages au mur, réglage progressif de l'écartement jusqu'à 200 mm, matériel de fixation compris	-	-	-	49-52940	<b>16,50</b>

## Rayonnages mi-lourds

## Travées extra-larges !

Vous stockez des produits avec des dimensions et des poids qui ne conviennent pas pour un rayonnage à tablettes standard ? BITO peut vous proposer une solution. Avec les rayonnages mi-lourds, nous complétons la gamme des systèmes de rayonnages automontables en ajoutant une version conçue avec une profondeur pouvant atteindre 1100 mm et une capacité de charge de 700 kg par niveau. Les différentes variantes de niveau permettent un emploi très varié.

**Veiller noter :** Les rayonnages sont prévus uniquement pour un usage à l'intérieur. Les indices de charge ne s'appliquent pas aux zones à risque de séisme. En cas de besoin, veuillez informer BITO de tenir compte des risques sismiques lors de la conception de votre installation.

**i BITO vous informe**

Tous les composants du rayonnage sont conformes aux réglementations de sécurité en vigueur.

**Veiller noter :** Il n'est pas admissible de desservir les rayonnages mi-lourds avec chariot élévateur.



## Le système de stockage pour pièces encombrantes et de grand volume



### Niveaux avec panneaux en bois aggloméré de qualité supérieure

- La version la plus économique
- Charge par niveau maxi : 550 kg
- Panneau en bois aggloméré de 22 mm d'épaisseur, qualité V20E1
- Avec renforts galvanisés
- Les bords supérieurs des panneaux en bois aggloméré forment une surface plane avec le bord supérieur des lisses ce qui protège les bords contre des endommagements éventuels

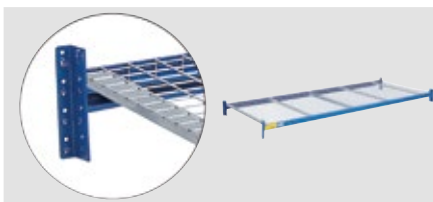

### Niveaux avec panneaux grillagés de qualité supérieure

- Convient idéalement pour la préparation des commandes (laisse passer la lumière et l'eau)
- Charge par niveau maxi : 550 kg
- Niveaux de caillebotis galvanisés, maillage de 50 x 50 mm
- Avec renforts galvanisés

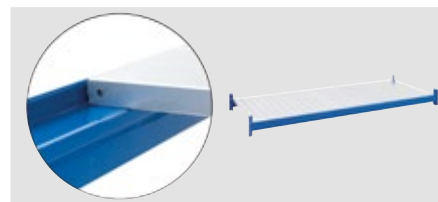

### Niveaux avec segments de platelage métallique de qualité supérieure

- Réalisation en top qualité
- Charge par niveau maxi : 700 kg
- Segments individuels galvanisés
- Les bords supérieurs des segments de platelage métallique forment une surface plane avec le bord supérieur des lisses ce qui protège les bords contre des endommagements éventuels



### Échelles à grande capacité de charge — charges par travée jusqu'à 6200 kg

- Échelles galvanisées
- Avec cales galvanisées
- Largeur de montant : 60 mm
- Échelles fournies non assemblées, fourniture assemblée sur demande



### Lisses : montage facile — liaisons sûres

- Réglables en hauteur par pas de 50 mm
- Revêtement époxy, coloris RAL 5010 bleu gentiane



### Nombreux accessoires pour répondre à toutes les exigences !

- Protection des montants d'échelles contre l'endommagement par chariots
- Les fonds grillagés et parois latérales grillagées protègent les allées
- Division rapide des niveaux par l'utilisation des séparateurs transversaux pour niveaux de platelage métallique
- Stabilité accrue des échelles assurée par des boulons d'ancrage

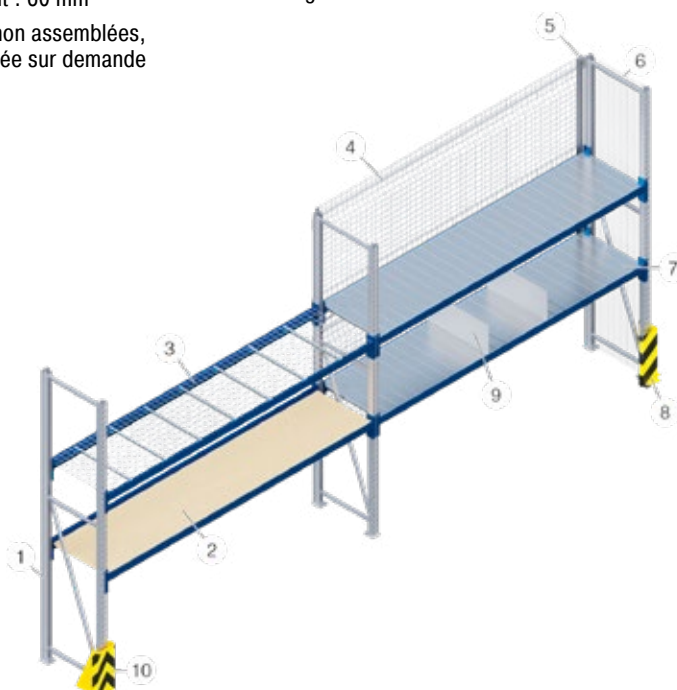

- 1 Echelle
- 2 Niveau en bois aggloméré
- 3 Niveau de caillebotis
- 4 Fond grillagé
- 5 Support pour fond grillagé
- 6 Paroi latérale grillagée
- 7 Segments de platelage métallique
- 8 Protection de pied d'échelle en L
- 9 Séparateur vertical pour platelage métallique
- 10 Protection de pied d'échelle en U

## Rayonnages mi-lourds

avec panneaux en bois aggloméré

La solution idéale pour le stockage et la préparation de produits non palettisés au rapport prix-performance attractif !

- Charge par tablette: max. 550 kg
- Charge par travée: max. 3900 kg
- Lisses avec revêtement époxy en bleu gentiane
- Panneau en bois aggloméré de 22 mm, qualité V20 E1
- Échelles non-assemblées, finition galvanisée
- Les charges indiquées s'entendent pour poids uniformément répartis.



L'ensemble  
**1.066,00**  
19-44225

Comme illustré, sans contenu

Ensemble composé d'une travée de départ + 1 travée d'extension avec 3 niveaux

H x L x P: 2000 x 5580 x 600 mm

Réf. 19-44225

RAYONNAGES MI-LOURDS



Longueur travée de départ

1470 mm  
1920 mm  
2320 mm  
2820 mm



Longueur travée d'extension

1410 mm  
1860 mm  
2260 mm  
2760 mm

➔ Plus d'échelles, de niveaux et d'accessoires à partir de la page 186

### i BITO vous informe

#### Notre service de montage

Chaque livraison est accompagnée d'instructions de montage et d'utilisation qui présentent les étapes de montage et les conseils d'utilisation de manière structurée et facilement compréhensible. Sur demande, nous vous proposons l'installation sur site réalisée par nos équipes de montage expérimentées.

**Veuillez noter :** Il n'est pas admissible de desservir les rayonnages mi-lourds avec chariot élévateur.

Hauteur de rayonnage mm	Largeur de travée mm	Profondeur de rayonnage mm	Nombre de niveaux	Charge par tablette kg	Charge par travée kg	Type de rayonnage		Type de rayonnage	
						Travée de départ	Travée d'extension	Réf.	Prix/pièce
2000	1350	600	3	400	1200	19-25749	520,00	19-25751	433,00
		800	3	400	1200	19-25757	546,00	19-25759	462,00
		1100	3	400	1200	19-25765	580,00	19-25767	492,00
	1800	600	3	500	1500	19-44219	611,00	19-44222	530,00
		800	3	500	1500	19-44220	631,00	19-44223	545,00
		1100	3	500	1500	19-44221	685,00	19-44224	598,00
	2200	600	3	550	1650	19-44201	678,00	19-44204	595,00
		800	3	550	1650	19-44202	712,00	19-44205	630,00
		1100	3	550	1650	19-44203	775,00	19-44206	684,00
	2700	600	3	500	1500	19-25753	711,00	19-25755	631,00
		800	3	500	1500	19-25761	752,00	19-25763	671,00
		1100	3	500	1500	19-25769	818,00	19-25771	722,00
2500	1350	600	4	400	1600	19-25773	662,00	19-25775	567,00
		800	4	400	1600	19-25781	699,00	19-25783	602,00
		1100	4	400	1600	19-25789	743,00	19-25791	640,00
	1800	600	4	550	2200	19-44213	780,00	19-44216	688,00
		800	4	550	2200	19-44214	812,00	19-44217	711,00
		1100	4	550	2200	19-44215	884,00	19-44218	716,00
	2200	600	4	550	2200	19-44207	870,00	19-44210	777,00
		800	4	550	2200	19-44208	922,00	19-44211	824,00
		1100	4	550	2200	19-44209	997,00	19-44212	898,00
	2700	600	4	500	2000	19-25777	920,00	19-25779	825,00
		800	4	500	2000	19-25785	973,00	19-25787	870,00
		1100	4	500	2000	19-25793	1.059,00	19-25795	956,00



## Rayonnages mi-lourds

avec segments de platelage métallique

La solution idéale pour le stockage et la préparation de produits non palettisés au rapport prix-performance attractif !

- Charge par tablette: max. 700 kg
- Charge par travée: max. 6200 kg
- Lisses avec revêtement époxy en bleu gentiane
- Des segments de platelage métallique à surface lisse assurent un prélèvement facile et sans effort
- Échelles non-assemblées, finition galvanisée
- Les charges indiquées s'entendent pour poids uniformément répartis.



L'ensemble

**1.456,00**  
19-44200

Comme illustré, sans contenu

Ensemble composé d'une travée de départ + 1 travée d'extension avec 3 niveaux par travée

H x L x P: 2000 x 5580 x 600 mm

Réf. 19-44200



Longueur travée de départ

1470 mm  
1920 mm  
2320 mm  
2820 mm



Longueur travée d'extension

1410 mm  
1860 mm  
2260 mm  
2760 mm



Plus d'échelles, de niveaux et d'accessoires à partir de la page 186

### **i** BITO vous informe

#### Notre service de montage

Chaque livraison est accompagnée d'instructions de montage et d'utilisation qui présentent les étapes de montage et les conseils d'utilisation de manière structurée et facilement compréhensible. Sur demande, nous vous proposons l'installation sur site réalisée par nos équipes de montage expérimentées.

**Veillez noter :** Il n'est pas admissible de desservir les rayonnages mi-lourds avec chariot élévateur.

Hauteur de rayonnage mm	Largeur de travée mm	Profondeur de rayonnage mm	Nombre de niveaux	Charge par tablette kg	Type de rayonnage		Travée de départ		Travée d'extension	
					Charge par travée kg	Réf.	Prix/pièce	Réf.	Prix/pièce	
2000	1350	600	3	400	1200	19-25797	626,00	19-25799	530,00	
		800	3	400	1200	19-25813	689,00	19-25815	589,00	
		1100	3	400	1200	19-25829	813,00	19-25831	703,00	
	1800	600	3	500	1500	19-25801	743,00	19-25803	647,00	
		800	3	500	1500	19-25817	824,00	19-25819	719,00	
		1100	3	500	1500	19-25833	982,00	19-25835	871,00	
	2200	600	3	550	1650	19-25805	865,00	19-25807	772,00	
		800	3	550	1650	19-25821	927,00	19-25823	826,00	
		1100	3	550	1650	19-25837	1.144,00	19-25839	1.034,00	
	2700	600	3	700	2100	19-25809	1.043,00	19-25811	952,00	
		800	3	700	2100	19-25825	1.151,00	19-25827	1.049,00	
		1100	3	700	2100	19-25841	1.391,00	19-25843	1.284,00	
2500	1350	600	4	400	1600	19-25845	814,00	19-25847	696,00	
		800	4	400	1600	19-25861	892,00	19-25863	772,00	
		1100	4	400	1600	19-25877	1.039,00	19-25879	914,00	
	1800	600	4	500	2000	19-25849	970,00	19-25851	855,00	
		800	4	500	2000	19-25865	1.065,00	19-25867	947,00	
		1100	4	500	2000	19-25881	1.267,00	19-25883	1.143,00	
	2200	600	4	550	2200	19-25853	1.132,00	19-25855	1.018,00	
		800	4	550	2200	19-25869	1.206,00	19-25871	1.085,00	
		1100	4	550	2200	19-25885	1.485,00	19-25887	1.359,00	
	2700	600	4	700	2800	19-25857	1.375,00	19-25859	1.255,00	
		800	4	700	2800	19-25873	1.505,00	19-25875	1.384,00	
		1100	4	700	2800	19-25889	1.815,00	19-25891	1.693,00	



## Echelles



### Echelles pour rayonnages mi-lourds, fourniture non-assemblée

- Disponible en différentes hauteurs, profondeurs et capacités de charge pour tous les types d'application
- Les échelles sont composées de montants boulonnés entre eux par des contreventements horizontaux et diagonaux
- Les platines sont à boulonner aux montants pour former une structure très solide
- Les platines sont préperçées pour l'ancrage optionnel au sol
- Tous les composants sont galvanisés

		pour rayonnages d'une profondeur de		600 mm		800 mm		1100 mm	
Hauteur	Type de profilé de montant	Réf.	Prix/pièce	Réf.	Prix/pièce	Réf.	Prix/pièce	Réf.	Prix/pièce
<i>mm</i>									
2000	F2	19-25287	<b>83,50</b>	19-25290	<b>87,00</b>	19-25293	<b>92,50</b>		
	F3	19-25296	<b>98,00</b>	19-25300	<b>106,00</b>	19-25304	<b>111,00</b>		
2500	F2	19-25288	<b>95,50</b>	19-25291	<b>101,00</b>	19-25294	<b>106,00</b>		
	F3	19-25297	<b>120,00</b>	19-25301	<b>126,00</b>	19-25305	<b>129,00</b>		
3000	F2	19-25289	<b>119,00</b>	19-25292	<b>122,00</b>	19-25295	<b>126,00</b>		
	F3	19-25298	<b>144,00</b>	19-25302	<b>152,00</b>	19-25306	<b>155,00</b>		
3500		19-25299	<b>174,00</b>	19-25303	<b>179,00</b>	19-25307	<b>185,00</b>		

### Echelles pour rayonnages mi-lourds, fourniture préassemblée

		pour rayonnages d'une profondeur de		600 mm		800 mm		1100 mm	
Hauteur	Type de profilé de montant	Réf.	Prix/pièce	Réf.	Prix/pièce	Réf.	Prix/pièce	Réf.	Prix/pièce
<i>mm</i>									
2000	F2	19-25267	<b>141,00</b>	19-25270	<b>148,00</b>	19-25273	<b>153,00</b>		
	F3	19-25276	<b>166,00</b>	19-25279	<b>175,00</b>	19-25283	<b>178,00</b>		
2500	F2	19-25268	<b>158,00</b>	19-25271	<b>164,00</b>	19-25274	<b>172,00</b>		
	F3	19-25277	<b>190,00</b>	19-25280	<b>194,00</b>	19-25284	<b>206,00</b>		
3000	F2	19-25269	<b>188,00</b>	19-25272	<b>190,00</b>	19-25275	<b>194,00</b>		
	F3	19-25278	<b>223,00</b>	19-25281	<b>230,00</b>	19-25285	<b>236,00</b>		
3500		19-25308	<b>262,00</b>	19-25282	<b>263,00</b>	19-25286	<b>271,00</b>		

Espacement entre les niveaux (FA)	Charge par travée $Q_{max}$	
	Type de montant F2	Type de montant F3
<i>mm</i>	<i>kg</i>	<i>kg</i>
400	3900	6200
600	2975	5500
800	2050	4800
1000	1775	3900
1200	1500	3000
1400	1225	2675
1600	950	2350

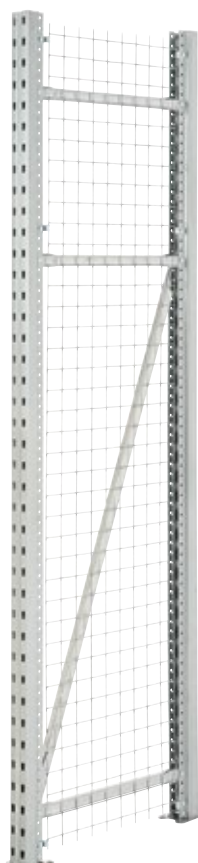
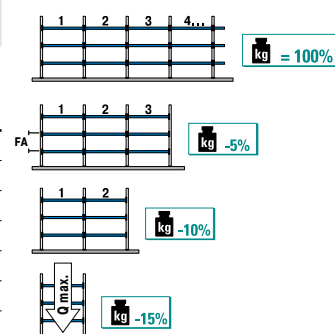

### Parois latérales grillagées pour échelles

- Empêche la chute d'objets sur le côté
- Maillage 50 x 50 mm
- Finition galvanisée

		pour rayonnages d'une profondeur de		600 mm		800 mm		1100 mm	
Hauteur	Réf.	Prix/pièce	Réf.	Prix/pièce	Réf.	Prix/pièce	Réf.	Prix/pièce	
<i>mm</i>									
2000	19-47963	<b>51,00</b>	19-47964	<b>64,50</b>	19-47965	<b>79,00</b>			
2500	19-47966	<b>55,50</b>	19-47967	<b>70,50</b>	19-47968	<b>89,50</b>			
3000	19-47969	<b>61,50</b>	19-47970	<b>74,00</b>	19-47971	<b>92,50</b>			

## Niveaux complets

Idéal pour la préparation

- Niveaux de rayonnage complets pour applications diverses et charges de 400 à 700 kg
- Fourni avec lisses à feuillure type WT
- La feuillure robuste des lisses offre une protection optimale des bords des panneaux/segments insertables contre l'endommagement éventuel lors du chargement ou du prélèvement

### Avec panneaux en bois aggloméré

- Excellent rapport qualité-prix
- Panneau en bois aggloméré de 22 mm, qualité V20 E1

		pour rayonnages d'une profondeur de		600 mm		800 mm		1100 mm	
Largeur de travée	Capacité de charge	Réf.	Prix/pièce	Réf.	Prix/pièce	Réf.	Prix/pièce	Réf.	Prix/pièce
mm	kg								
1350	400 kg	19-25617	<b>122,00</b>	19-25619	<b>129,00</b>	19-25615	<b>137,00</b>		
1800	500 kg	19-13098	<b>153,00</b>	19-13106	<b>157,00</b>	19-13114	<b>175,00</b>		
2200	550 kg	19-13100	<b>178,00</b>	19-13108	<b>187,00</b>	19-13116	<b>206,00</b>		
2700	500 kg	19-13102	<b>188,00</b>	19-13110	<b>201,00</b>	19-13118	<b>219,00</b>		



### Avec segments de platelage métallique

- Stockage de charges lourdes en toute sécurité jusqu'à 700 kg par niveau
- Des segments de platelage métallique à surface lisse assurent un prélèvement facile et sans effort

		pour rayonnages d'une profondeur de		600 mm		800 mm		1100 mm	
Largeur de travée	Capacité de charge	Réf.	Prix/pièce	Réf.	Prix/pièce	Réf.	Prix/pièce	Réf.	Prix/pièce
mm	kg								
1350	400 kg	19-25611	<b>144,00</b>	19-25613	<b>166,00</b>	19-25609	<b>203,00</b>		
1800	500 kg	19-17636	<b>188,00</b>	19-17637	<b>213,00</b>	19-17638	<b>259,00</b>		
2200	550 kg	19-17639	<b>229,00</b>	19-17640	<b>246,00</b>	19-17641	<b>318,00</b>		
2700	700 kg	19-17642	<b>288,00</b>	19-17643	<b>326,00</b>	19-17644	<b>404,00</b>		

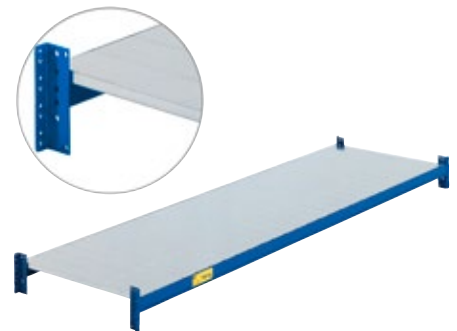

### Avec panneaux grillagés

- Idéal pour la préparation des commandes (laisse passer la lumière et l'eau)
- Caillebotis à maillage 50 x 50 mm, galvanisé
- Préparation facile même si les conditions de lumière dans l'entrepôt ne sont pas idéales

		pour rayonnages d'une profondeur de		600 mm		800 mm		1100 mm	
Largeur de travée	Capacité de charge	Réf.	Prix/pièce	Réf.	Prix/pièce	Réf.	Prix/pièce	Réf.	Prix/pièce
mm	kg								
1350	400 kg	19-28785	<b>157,00</b>	19-28795	<b>167,00</b>	19-28805	<b>190,00</b>		
1800	500 kg	19-28787	<b>186,00</b>	19-28797	<b>199,00</b>	19-28807	<b>227,00</b>		
2200	550 kg	19-28789	<b>215,00</b>	19-28799	<b>229,00</b>	19-28809	<b>263,00</b>		
2700	500 kg	19-28791	<b>240,00</b>	19-28801	<b>259,00</b>	19-28811	<b>301,00</b>		
	700 kg	19-28793	<b>287,00</b>	19-28803	<b>308,00</b>	19-28813	<b>348,00</b>		



### Niveaux complets

#### Accessoires



A Protections de pied d'échelle



B Fond grillagé



C Supports pour fond grillagé



D Boulons d'ancrage



E Cales

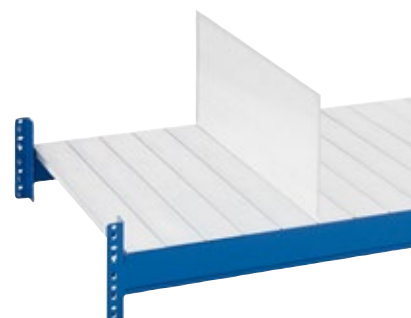

F Séparateurs transversaux

Pos.	Description		Dimensions <i>mm</i>	Pcs/ lot	Réf.	Prix/lot	
A	Protections de pied d'échelle	conformément aux normes et réglementations de sécurité en vigueur, positionnement aux extrémités d'une rangée de rayonnages, avec revêtement époxy en jaune RAL 1003 muni d'un film adhésif jaune/noir selon DIN 4844, pour la protection des pieds d'échelles de 2 ou de 3 côtés, protège les rayonnages et les véhicules de manutention, réduction importante des dommages potentiels sur les échelles, par conséquent réduction des temps morts et des coûts, augmente la sécurité des personnes	en L = protection des 2 côtés	I 165 x I 165 x H 400	1	66-4585	<b>68,00</b>
			en U = protection des 3 côtés	I 227 x I 164 x H 400	1	66-29123	<b>89,00</b>
B	Fond grillagé	protège les personnes aux zones de circulation et de travail de la chute d'objets, selon les normes de sécurité, les zones de circulation et de travail derrière les rayonnages simple face doivent être protégées contre la chute d'objets, en fil d'acier galvanisé, maillage de 50 x 100 mm, aux zones des nervures de renforcement le maillage est de 50 x 50 mm, épaisseur des fils 3,0 mm, <b>Veillez noter</b> : les supports ne sont pas compris dans le prix ! Il faut 4 supports par segment et 2 supports pour chaque segment supplémentaire superposé !		I 1350 x H 1000	1	66-27793	<b>120,00</b>
				I 1350 x H 1500	1	66-27799	<b>144,00</b>
				I 1800 x H 1000	1	66-27794	<b>129,00</b>
				I 1800 x H 1500	1	66-27800	<b>157,00</b>
				I 2200 x H 1000	1	66-27795	<b>141,00</b>
				I 2200 x H 1500	1	66-27801	<b>178,00</b>
				I 2700 x H 1000	1	66-27796	<b>154,00</b>
	I 2700 x H 1500	1	66-27802	<b>185,00</b>			
C	Supports pour fond grillagé	finition galvanisée, pour la fixation des fonds grillagés, matériel de fixation compris	côté gauche	-	1	19-27200	<b>7,50</b>
			côté droite	-	1	19-27201	<b>7,50</b>
D	Boulons d'ancrage	Ø 10 mm, acier 10/20, 2 boulons sont requis par échelle	M10-20 galvanisé (lot de 10 pièces)	Ø 10 mm	10	66-3408	<b>18,00</b>
E	Cales	épaisseur 1 mm, galvanisées, pour niveler les inégalités du sol	pour rayonnages mi-lourds	I 103 x I 80	20	19-26451	<b>25,60</b>
F	Séparateurs transversaux	galvanisé, facilité de montage, matériel de fixation compris	pour niveaux de platelage métallique	p 600 x H 250	1	19-18926	<b>21,20</b>
				p 800 x H 250	1	19-18927	<b>24,10</b>
				p 1100 x H 250	1	19-18928	<b>27,20</b>

## Bacs gerbables norme Europe, série XL

### modèle standard

Le multi-talents pour une multitude d'applications.

- Très grand volume intérieur
- En polypropylène résistant
- Extrêmement résistant



TOP VENTE

**28,80**  
43-18498

Lors de l'achat d'une palette minimum



Dim. fond L x l	Hauteur	Dimensions int. L x l x H	Volume	Capacité de charge	Capacité de gerbage	Type de bac	Coloris	Réf.	Prix/pièce	Pièces/palette	Prix/pièce palette complète
mm	mm	mm	litres	kg	kg						
600 x 400	320	568 x 368 x 316	62	20	300	XL64321		43-18498	31,70	36	28,80

## Bacs gerbables norme Europe, série XL

### à semelles prémontées et côtés fermés

Sécurité, propreté et robustesse – nouvelles perspectives pour vos processus logistiques.

- Bacs au format d'une demi-palette norme Europe
- Capacité de charge **200 kg**
- Disponible en 5 hauteurs
- Aussi disponible sans semelles
- Variantes avec couvercle et ouverture de prélèvement



TOP VENTE

**141,00**  
43-22585

Lors de l'achat d'une palette minimum



Dim. fond L x l	Hauteur	Dimensions int. L x l x H	Volume	Capacité de charge	Capacité de gerbage	Type de bac	Réf.	Prix/pièce	Pièces/palette	Prix/pièce palette complète
mm	mm	mm	litres	kg	kg					
800 x 600	620	762 x 562 x 501	206	200	800	XL86521DKUFE	43-22585	154,00	6	141,00

## Bacs de distribution MB à fond double

### avec couvercle double rabat intégré et semelles prémontées

Bacs emboîtables à semelles aux dimensions de 800 x 600 mm.

- LE BAC pour le transport, la préparation de commandes et le stockage
- Le premier bac emboîtable à semelles
- Économise du volume lors du transport à vide ou lors du stockage des bacs vides
- Bonne prise en main grâce aux poignées „coquille“ ergonomiques



TOP VENTE

**145,00**  
6-15319

Lors de l'achat d'une palette minimum



Dim. fond L x l	Hauteur	Volume	Capacité de charge	Capacité de gerbage	Type de bac	Réf.	Prix/pièce	Pièces/palette	Prix/pièce palette complète
mm	mm	litres	kg	kg					
800 x 600	553	147	200	300	MBD86421DKUFE	6-15319	162,00	24	145,00

## Transpalettes manuels

Idéal pour lever, bouger et positionner des charges lourdes ou encombrantes

- Convient aux manutentions de charges palettisées dans les magasins, ateliers et commerces
- Adapté à l'usage professionnelle dans des conditions exigeantes, idéal pour une manutention de charges palettisées et de caisses-palettes
- Angle de braquage 2 x 105°, roues de fourches en tandem et roulettes grimpeuses en bout de fourche
- Capacité de charge 2500 kg

Capacité de charge	Ecartement ext. fourches	Dimensions fourche L x l	Matériau roues des fourches	Matériau roues directrices	Réf.	Prix/pièce	Prix/pièce
kg	mm	mm				1 pièce +	3 pièces +
2500	540	1150 x 160	polyuréthane	caoutchouc solide	22-21229	610,00	592,00



TOP VENTE

**592,00**  
22-21229

3 pièces +



## Rayonnages à palettes PRO

## Idéal pour le stockage de palettes !

Les rayonnages à palettes PRO sont fabriqués à Meisenheim selon les réglementations de sécurité en vigueur et avec les techniques de production les plus modernes. Ceci garantit que tous les composants sont fabriqués avec la même précision et assure la grande qualité du revêtement époxy. La gamme est complétée par de nombreux accessoires pratiques qui permettent d'aménager l'entrepôt de manière optimale et en fonction des besoins les plus divers.

Profitez de la compétence du fabricant : BITO conçoit ses systèmes de stockage avec son personnel qualifié pour vous garantir des solutions optimales.

**Veiller noter :** Les rayonnages sont prévus uniquement pour un usage à l'intérieur. Les indices de charge ne s'appliquent pas aux zones à risque de séisme. En cas de besoin, veuillez informer BITO de tenir compte des risques sismiques lors de la conception de votre installation.



Conforme aux réglementations de sécurité en vigueur (EN 15512 / DGUV 108-007).



**Marque de qualité RAL-RG 614/2**

La marque de qualité **RAL-RG 614** a été accordée à nos rayonnages cantilever en confirmation de la qualité supérieure de nos produits.



**Certification DIN EN ISO 9001**

Les produits BITO et tous nos processus d'organisation sont certifiés **DIN EN ISO 9001**.

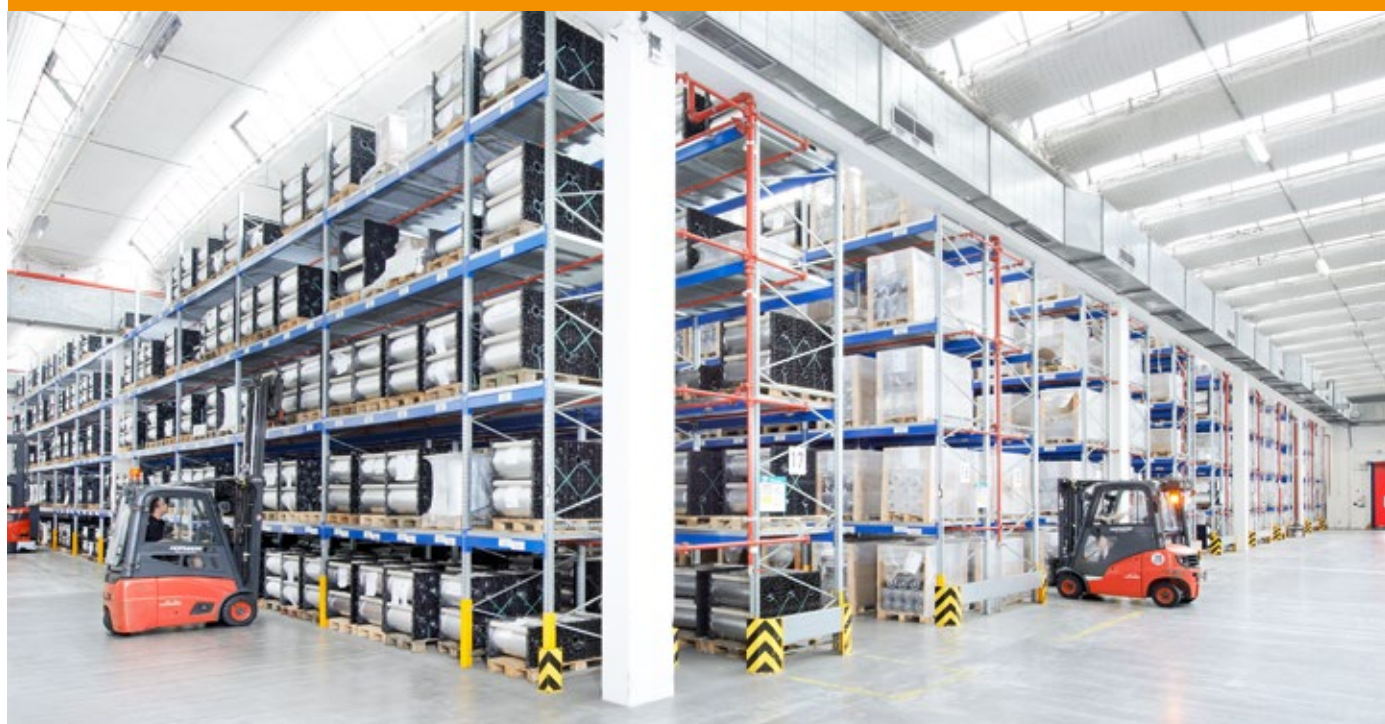

## Des rayonnages à la pointe de la technologie

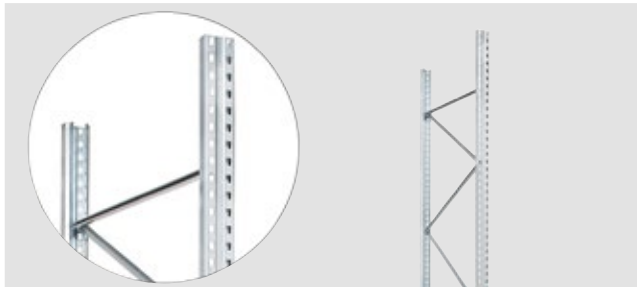

## Échelles à capacité de charge extrême !

- En acier laminé galvanisé d'une qualité supérieure
- Échelles fournies non assemblées, fourniture assemblée sur demande
- Finition galvanisée
- Réglage des niveaux en hauteur au pas de 50 mm
- Matériel de fixation et cales inclus

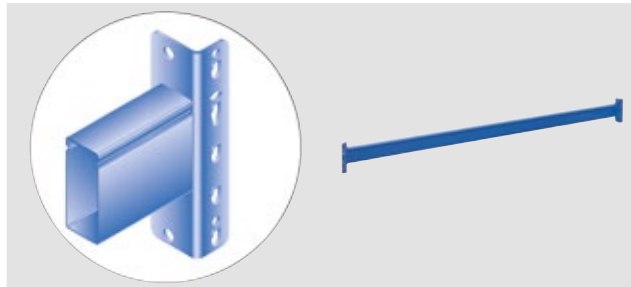

## Lisses — profilés uniques BITO-Twintop®

- Excellente rigidité longitudinale du rayonnage
- Géométrie innovante des lisses
- Réglables en hauteur par pas de 50 mm ce qui permet une adaptation optimale aux charges stockées
- Revêtement époxy résistant aux chocs
- 5 crochets par connecteur

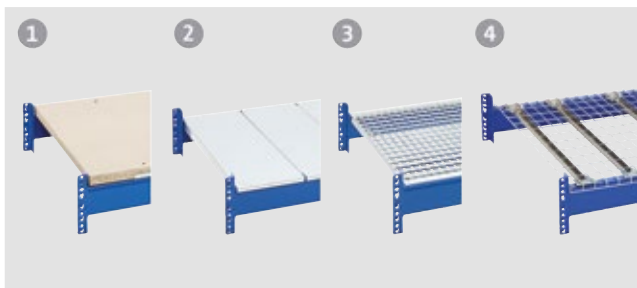

## Niveaux à mettre sur les lisses en profilé caisson

- 1 Panneaux en bois aggloméré
- 2 Platelage métallique à mettre sur les lisses
- 3 Caillebotis
- 4 Niveaux grillagés pour applications légères, galvanisés



## Niveaux à mettre dans les lisses à feuillure

- 1 Panneaux en bois aggloméré
- 2 Platelage métallique à encastrer dans des lisses à feuillure
- 3 Caillebotis

## Accessoires et équipement de sécurité pour toutes les configurations.

- 1 Protection de pied d'échelle en L
- 2 Protection de pied d'échelle en U
- 3 Protection de montant
- 4 Barrière de sécurité
- 5 Butée arrière
- 6 Fond grillagé
- 7 Support pour butée / fond grillagé
- 8 Rehausse d'échelle
- 9 Pattes de jumelage pour rangées dos-à-dos

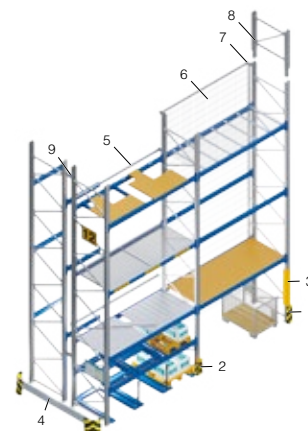

## Rayonnages à palettes en kit complet

charge par palette 600 kg, largeur de travée 2700 mm

Rapport prix-performance attractif !

- Pour le stockage de palettes norme Europe dans le sens de la longueur
- Lisses avec revêtement époxy en bleu RAL 5010
- Les lisses sont réglables en hauteur par pas de 50 mm
- Avec matériel de fixation et 4 boulons d'ancrage par échelle pour le chevillage au sol
- Échelles non-assemblées
- Les charges indiquées s'entendent pour poids uniformément répartis.

TOP VENTE

**989,00**  
66-42134

Comme illustré, sans contenu



**i**

### Notre service de montage

Chaque livraison est accompagnée d'instructions de montage et d'utilisation qui présentent les étapes de montage et les conseils d'utilisation de manière structurée et facilement compréhensible. Sur demande, nous vous proposons l'installation sur site réalisée par nos équipes de montage expérimentées.

Longueur de rayonnage env.	Hauteur de rayonnage	Profondeur de rayonnage	Sens de stockage	Nombre de travées	Nombre de niveaux de lisses	Charge par niveau	Charge par travée	Type de profilé de montant	Espace-ment maxi entre les niveaux	Cap. de stockage en palettes norme Europe	Réf.	Prix/pièce
	mm	mm				kg	kg		mm			
5670	2500	1100	stockage en longueur	2	2	1800	3600	P1	2000	18	66-42134	<b>989,00</b>
	3000	1100	stockage en longueur	2	2	1800	3600	P1	2200	18	66-42143	<b>1.066,00</b>
	3500	1100	stockage en longueur	2	2	1800	3600	P1	2200	18	66-42152	<b>1.144,00</b>
	4000	1100	stockage en longueur	2	2	1800	3600	P1	2500	18	66-42161	<b>1.218,00</b>
	4000	1100	stockage en longueur	2	3	1800	5400	P1	1500	24	66-42170	<b>1.416,00</b>
	4500	1100	stockage en longueur	2	2	1800	3600	P1	2200	18	66-42179	<b>1.293,00</b>
	4500	1100	stockage en longueur	2	3	1800	5400	P1	1500	24	66-42188	<b>1.491,00</b>
8460	2500	1100	stockage en longueur	3	2	1800	3600	P1	2000	27	66-42135	<b>1.416,00</b>
	3000	1100	stockage en longueur	3	2	1800	3600	P1	2200	27	66-42144	<b>1.447,00</b>
	3500	1100	stockage en longueur	3	2	1800	3600	P1	2200	27	66-42153	<b>1.536,00</b>
	4000	1100	stockage en longueur	3	2	1800	3600	P1	2500	27	66-42162	<b>1.628,00</b>
	4000	1100	stockage en longueur	3	3	1800	5400	P1	1500	36	66-42171	<b>2.113,00</b>
	4500	1100	stockage en longueur	3	2	1800	3600	P1	2200	27	66-42180	<b>1.714,00</b>
	4500	1100	stockage en longueur	3	3	1800	5400	P1	1500	36	66-42189	<b>2.200,00</b>

## Rayonnages à palettes - Travée d'extension, charge par palette 600 kg



Pour hauteur de rayonnage	Profondeur de rayonnage	Sens de stockage	Nombre de niveaux de lisses	Type de profilé de montant	Longueur de rayonnage env.		Réf.	Prix/pièce	Réf.	Prix/pièce
					1890 mm	2790 mm				
mm	mm									
2500	1100	stockage en longueur	2	P1			66-42812	<b>377,00</b>	66-42761	<b>453,00</b>
3000	1100	stockage en longueur	2	P1			66-42813	<b>406,00</b>	66-42762	<b>482,00</b>
3500	1100	stockage en longueur	2	P1			66-42814	<b>295,00</b>	66-42763	<b>512,00</b>
4000	1100	stockage en longueur	2	P1			66-42815	<b>453,00</b>	66-42764	<b>526,00</b>
4000	1100	stockage en longueur	3	P1			66-42816	<b>570,00</b>	66-42765	<b>678,00</b>
4500	1100	stockage en longueur	2	P1			66-42817	<b>482,00</b>	66-42766	<b>558,00</b>
4500	1100	stockage en longueur	3	P1			66-42818	<b>603,00</b>	66-42767	<b>707,00</b>

## Accessoires



**A** Lisses



**B** Protections de pied d'échelle

Pos.	Description	Dimensions	Type profilé de lisse	Réf.	Prix/pièce	
		mm				
<b>A</b>	Lisses	Profilé TwinTop® de BITO, type 95L	I 1800 x H 95	PT 95L	66-23656	<b>55,50</b>
			I 2700 x H 95	PT 95L	66-23658	<b>74,50</b>
<b>B</b>	Protections de pied d'échelle	en L = protection des 2 côtés	I 165 x I 165 x H 400	-	66-4585	<b>68,00</b>



## Rayonnages à palettes en kit complet

charge par palette 800 kg, largeur de travée 2700 mm

Solidité et stabilité à toute épreuve.

- Pour le stockage de palettes norme Europe dans le sens de la longueur
- Lisses avec revêtement époxy en bleu RAL 5010
- Les lisses sont réglables en hauteur par pas de 50 mm
- Avec matériel de fixation et 4 boulons d'ancrage par échelle pour le chevillage au sol
- Échelles non-assemblées
- Les charges indiquées s'entendent pour poids uniformément répartis.

TOP VENTE

**1.028,00**

66-42287

Comme illustré, sans contenu



**i**

### Notre service de montage

Chaque livraison est accompagnée d'instructions de montage et d'utilisation qui présentent les étapes de montage et les conseils d'utilisation de manière structurée et facilement compréhensible. Sur demande, nous vous proposons l'installation sur site réalisée par nos équipes de montage expérimentées.

Longueur de rayonnage env.	Hauteur de rayonnage	Profondeur de rayonnage	Sens de stockage	Nombre de travées	Nombre de niveaux de lisses	Charge par niveau	Charge par travée	Type de profilé de montant	Espace-ment maxi entre les niveaux	Cap. de stockage en palettes norme Europe	Réf.	Prix/pièce
	mm	mm				kg	kg		mm			
5670	2500	1100	stockage en longueur	2	2	2400	4800	P1	2000	18	66-42287	<b>1.028,00</b>
	3000	1100	stockage en longueur	2	2	2400	4800	P1	2200	18	66-42296	<b>1.101,00</b>
	3500	1100	stockage en longueur	2	2	2400	4800	P1	2200	18	66-42305	<b>1.173,00</b>
	4000	1100	stockage en longueur	2	2	2400	4800	P1	2200	18	66-42314	<b>1.249,00</b>
	4000	1100	stockage en longueur	2	3	2400	7200	P2	1750	24	66-42323	<b>1.525,00</b>
	4500	1100	stockage en longueur	2	2	2400	4800	P1	2200	18	66-42332	<b>1.309,00</b>
	4500	1100	stockage en longueur	2	3	2400	7200	P2	1750	24	66-42341	<b>1.550,00</b>
8460	2500	1100	stockage en longueur	3	2	2400	4800	P1	2000	27	66-42288	<b>1.466,00</b>
	3000	1100	stockage en longueur	3	2	2400	4800	P1	2200	27	66-42297	<b>1.474,00</b>
	3500	1100	stockage en longueur	3	2	2400	4800	P1	2200	27	66-42306	<b>1.565,00</b>
	4000	1100	stockage en longueur	3	2	2400	4800	P1	2200	27	66-42315	<b>1.659,00</b>
	4000	1100	stockage en longueur	3	3	2400	7200	P2	1750	36	66-42324	<b>2.245,00</b>
	4500	1100	stockage en longueur	3	2	2400	4800	P1	2200	27	66-42333	<b>1.745,00</b>
	4500	1100	stockage en longueur	3	3	2400	7200	P2	1750	36	66-42342	<b>2.343,00</b>

## Rayonnages à palettes - Travée d'extension, charge par palette 800 kg



Pour hauteur de rayonnage	Profondeur de rayonnage	Sens de stockage	Nombre de niveaux de lisses	Type de profilé de montant	Longueur de rayonnage env.		Réf.	Prix/pièce	Réf.	Prix/pièce
					1890 mm	2790 mm				
mm	mm									
2500	1100	stockage en longueur	2	P1			66-42812	<b>377,00</b>	66-42778	<b>468,00</b>
3000	1100	stockage en longueur	2	P1			66-42813	<b>406,00</b>	66-42779	<b>496,00</b>
3500	1100	stockage en longueur	2	P1			66-42814	<b>295,00</b>	66-42780	<b>512,00</b>
4000	1100	stockage en longueur	2	P1			66-42815	<b>453,00</b>	66-42781	<b>543,00</b>
4000	1100	stockage en longueur	3	P2			66-42833	<b>570,00</b>	66-42782	<b>707,00</b>
4500	1100	stockage en longueur	2	P1			66-42817	<b>482,00</b>	66-42783	<b>570,00</b>
4500	1100	stockage en longueur	3	P2			66-42835	<b>603,00</b>	66-42784	<b>738,00</b>

## Accessoires



**A** Lisses



**B** Protections de pied d'échelle

Pos.	Description	Dimensions	Type profilé de lisse	Réf.	Prix/pièce
		mm			
<b>A</b>	Lisses	Profilé TwinTop® de BITO, type 95L	I 1800 x H 95	PT 95L	66-23656 <b>55,50</b>
		Profilé TwinTop® de BITO, type 110L	I 2700 x H 110	PT 110L	66-23650 <b>76,50</b>
<b>B</b>	Protections de pied d'échelle	en L = protection des 2 côtés	I 165 x I 165 x H 400	-	66-4585 <b>68,00</b>

### Rayonnages à palettes en kit complet

charge par palette 1000 kg, largeur de travée 2700 mm

Pour charges par niveau jusqu'à 3000 kg !

- Pour le stockage de palettes norme Europe dans le sens de la longueur
- Lisses avec revêtement époxy en bleu RAL 5010
- Les lisses sont réglables en hauteur par pas de 50 mm
- Avec matériel de fixation et 4 boulons d'ancrage par échelle pour le chevillement au sol
- Échelles non-assemblées
- Les charges indiquées s'entendent pour poids uniformément répartis.



Comme illustré, sans contenu

**i**  
**Notre service de montage**  
 Chaque livraison est accompagnée d'instructions de montage et d'utilisation qui présentent les étapes de montage et les conseils d'utilisation de manière structurée et facilement compréhensible. Sur demande, nous vous proposons l'installation sur site réalisée par nos équipes de montage expérimentées.

Longueur de rayonnage env.	Hauteur de rayonnage mm	Profondeur de rayonnage mm	Sens de stockage	Nombre de travées	Nombre de niveaux de lisses	Charge par niveau kg	Type de profilé de montant	Espacement maxi entre les niveaux mm	Cap. de stockage en palettes norme Europe	Réf.	Prix/pièce
5670	2500	1100	stockage en longueur	2	2	3000	P2	2000	18	66-55882	1.101,00
	3000	1100	stockage en longueur	2	2	3000	P2	2000	18	66-55893	1.185,00
	3500	1100	stockage en longueur	2	2	3000	P2	2000	18	66-55904	1.287,00
	4000	1100	stockage en longueur	2	3	3000	P2	1250	24	66-42476	1.565,00
	4000	1100	stockage en longueur	2	2	3000	P2	2000	18	66-55915	1.345,00
	4500	1100	stockage en longueur	2	3	3000	P2	1250	24	66-42494	1.628,00
8460	4500	1100	stockage en longueur	2	2	3000	P2	2000	18	66-55927	1.584,00
	2500	1100	stockage en longueur	3	2	3000	P2	2000	27	66-55883	1.492,00
	3000	1100	stockage en longueur	3	2	3000	P2	2000	27	66-55894	1.601,00
	3500	1100	stockage en longueur	3	2	3000	P2	2000	27	66-55905	1.698,00
	4000	1100	stockage en longueur	3	3	3000	P2	1250	36	66-42477	2.107,00
	4000	1100	stockage en longueur	3	2	3000	P2	2000	27	66-55916	1.818,00
	4500	1100	stockage en longueur	3	3	3000	P2	1250	36	66-42495	2.198,00
	4500	1100	stockage en longueur	3	2	3000	P2	2000	27	66-55926	1.836,00

### Rayonnages à palettes - Travée d'extension, charge par palette 1000 kg



Pour hauteur de rayonnage mm	Profondeur de rayonnage mm	Sens de stockage	Nombre de niveaux de lisses	Type de profilé de montant	Longueur de rayonnage env.		Réf.	Prix/pièce	Réf.	Prix/pièce
					1890 mm	2790 mm				
2000	1100	stockage en longueur	2	P1			66-42845	360,00	66-42794	468,00
2500	1100	stockage en longueur	2	P2			66-55880	379,00	66-55881	484,00
3000	1100	stockage en longueur	2	P2			66-55891	418,00	66-55892	539,00
3500	1100	stockage en longueur	2	P2			66-55902	452,00	66-55903	559,00
4000	1100	stockage en longueur	2	P2			66-55913	477,00	66-55914	581,00
4000	1100	stockage en longueur	3	P2			66-42850	570,00	66-42799	752,00
4500	1100	stockage en longueur	2	P2			66-55924	566,00	66-55925	663,00
4500	1100	stockage en longueur	3	P2			66-42852	603,00	66-42801	738,00

### Accessoires



A Lisses



B Protections de pied d'échelle

Pos.	Description	Dimensions mm	Type profilé de lisse	Réf.	Prix/pièce
A	Lisses	Profilé TwinTop® de BITO, type 95L	I 1800 x H 95	PT 95L	66-23656 55,50
		Profilé TwinTop® de BITO, type 120M	I 2700 x H 120	PT 120M	66-23660 83,50
B	Protections de pied d'échelle en L = protection des 2 côtés	I 165 x I 165 x H 400	-	66-4585	68,00

## Rayonnages à palettes - Échelles

Type de lisse	Espacement entre les niveaux (FA) <i>mm</i>	Charge par travée $Q_{max}$			
		Type de montant P1 <i>kg</i>	Type de montant P2 <i>kg</i>	Type de montant P3 <i>kg</i>	Type de montant P3 <i>kg</i>
PT95L	1500	6000	8860	11720	13900
	2000	5560	7460	8900	10360
	2500	4580	5920	6660	7680
PT110L	1500	6000	8860	11720	15260
	2000	5720	7460	8900	12620
	2500	4880	6200	6660	9720
PT120M	1500	6000	9175	12100	15750
	2000	6000	7680	10240	14000
	2500	4880	6820	9140	11780

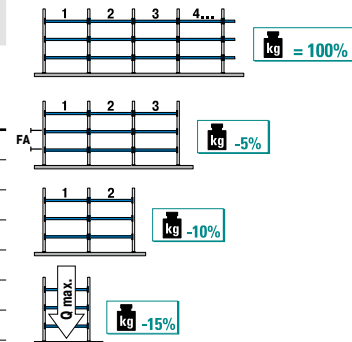

Toutes les valeurs se réfèrent à travées d'une largeur de 2700 mm et à des rangées de rayonnages avec au moins 4 travées. Dans le cas de rangées plus courtes, les charges admissibles sont diminuées (voir illustration à droite), de même pour travées d'une largeur de 3600 mm (veuillez nous contacter).

### Fourniture non-assemblée

- Réalisées en acier de la plus haute qualité
- Réglage des niveaux en hauteur au pas de 50 mm
- Composées de 2 montants avec platine et des contreventements horizontaux et diagonaux
- Fixation au sol avec 2 boulons d'ancrage par plaque de base. Les boulons d'ancrage et 2 plaques de nivellement d'une épaisseur de 1,5 mm par échelle sont inclus dans la livraison.
- Cadres d'une profondeur de 1100 et 800 mm pour le stockage longitudinal et transversal de palettes Europe

Hauteur d'échelle <i>mm</i>	Type de profilé de montant	Profondeur d'échelle <i>kg</i>	1100 mm		800 mm	
			Réf.	Prix/pièce	Réf.	Prix/pièce
2000	P1	6000	66-25216	<b>127,00</b>	66-25217	<b>123,00</b>
2500	P1	6000	66-25214	<b>150,00</b>	66-25215	<b>144,00</b>
2500	P2	9175	66-24551	<b>157,00</b>	66-24553	<b>152,00</b>
3000	P1	6000	66-25212	<b>178,00</b>	66-25213	<b>172,00</b>
3000	P2	9175	66-25199	<b>185,00</b>	66-25200	<b>180,00</b>
3500	P1	6000	66-25210	<b>203,00</b>	66-25211	<b>199,00</b>
3500	P2	9175	66-25197	<b>210,00</b>	66-25198	<b>203,00</b>
3500	P3	12100	66-26078	<b>227,00</b>	66-26077	<b>221,00</b>
4000	P1	6000	66-25208	<b>227,00</b>	66-25209	<b>220,00</b>
4000	P2	9175	66-25195	<b>237,00</b>	66-25196	<b>228,00</b>
4000	P3	12100	66-25182	<b>258,00</b>	66-25183	<b>251,00</b>
4500	P1	6000	66-25206	<b>255,00</b>	66-25207	<b>246,00</b>
4500	P2	9175	66-25193	<b>263,00</b>	66-25194	<b>256,00</b>
4500	P3	12100	66-25180	<b>287,00</b>	66-25181	<b>281,00</b>
4500	P4	15750	66-26080	<b>348,00</b>	66-26079	<b>332,00</b>
5000	P4	15750	66-25165	<b>382,00</b>	66-25166	<b>367,00</b>

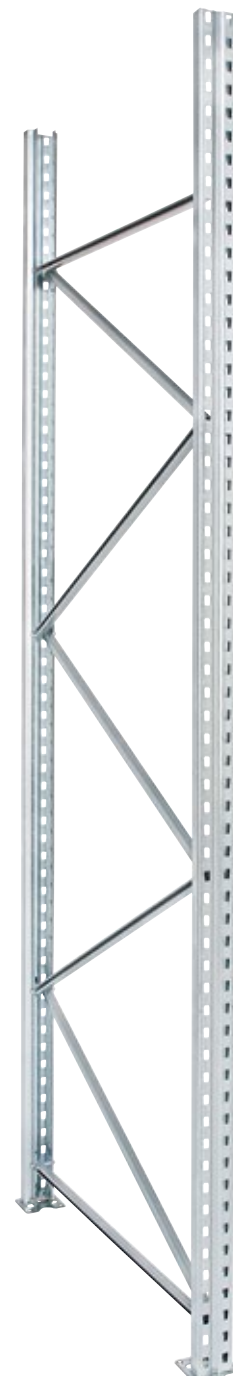

RAYONNAGES À PALETTES



D'autres hauteurs d'échelles sur [shop.bitto.com](http://shop.bitto.com) ou appelez-nous au **03/870 99 00**.

## Rayonnages à palettes - Échelles

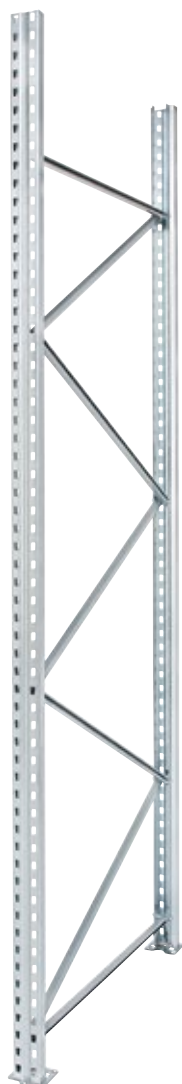

### Fourniture préassemblée

- Notre service pour vous : les échelles (construction boulonnée) sont fournies préassemblées
- Réalisées en acier de la plus haute qualité
- Réglage des niveaux en hauteur au pas de 50 mm
- Composées de 2 montants avec platine et des contreventements horizontaux et diagonaux
- Fixation au sol avec 2 boulons d'ancrage par plaque de base. Les boulons d'ancrage et 2 plaques de nivellement d'une épaisseur de 1,5 mm par échelle sont inclus dans la livraison.
- Cadres d'une profondeur de 1100 et 800 mm pour le stockage longitudinal et transversal de palettes Europe

Hauteur d'échelle <i>mm</i>	Type de profilé de montant	Profondeur d'échelle <i>kg</i>	1100 mm		800 mm	
			Réf.	Prix/pièce	Réf.	Prix/pièce
2000	P1	6000	66-24521	<b>206,00</b>	66-24520	<b>194,00</b>
2500	P1	6000	66-24523	<b>240,00</b>	66-24522	<b>234,00</b>
2500	P2	9175	66-24548	<b>246,00</b>	66-24552	<b>240,00</b>
3000	P1	6000	66-24525	<b>280,00</b>	66-24524	<b>275,00</b>
3000	P2	9175	66-24539	<b>289,00</b>	66-24538	<b>280,00</b>
3500	P1	6000	66-24527	<b>314,00</b>	66-24526	<b>303,00</b>
3500	P2	9175	66-24541	<b>323,00</b>	66-24540	<b>314,00</b>
3500	P3	12100	66-26074	<b>340,00</b>	66-26073	<b>336,00</b>
4000	P1	6000	66-24529	<b>355,00</b>	66-24528	<b>349,00</b>
4000	P2	9175	66-24543	<b>367,00</b>	66-24542	<b>355,00</b>
4000	P3	12100	66-24557	<b>390,00</b>	66-24556	<b>381,00</b>
4500	P1	6000	66-24531	<b>390,00</b>	66-24530	<b>382,00</b>
4500	P2	9175	66-24545	<b>406,00</b>	66-24544	<b>390,00</b>
4500	P3	12100	66-24559	<b>430,00</b>	66-24558	<b>422,00</b>
4500	P4	15750	66-26076	<b>504,00</b>	66-26075	<b>490,00</b>
5000	P4	15750	66-24575	<b>563,00</b>	66-24574	<b>543,00</b>

→ D'autres hauteurs d'échelles sur [shop.bito.com](http://shop.bito.com) ou appelez-nous au **03/870 99 00**.

### Accessoires

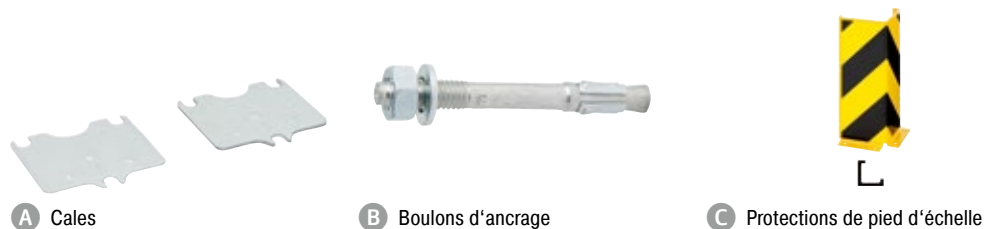

Pos.	Description	Type de profilé de montant	Pcs/lot	Réf.	Prix/lot		
A	Cales	finition galvanisée, pour compenser les inégalités du sol, à placer tout simplement sous les plaques de base des échelles ; montage ultérieur facile, l'utilisation de cales n'est admissible que jusqu'à une épaisseur de 10 mm par platine, autrement il faut utiliser des boulons d'ancrage plus longs	pour rayonnages à palettes, épaisseur du matériel 4 mm	P1 - P3	1	66-22830	<b>2,60</b>
			pour rayonnages à palettes, épaisseur du matériel 1,5 mm (lot de 20 pièces)	P1 - P3	20	66-27219	<b>21,20</b>
B	Boulons d'ancrage	Ø 10 mm, acier 10/20, 2 boulons sont requis par échelle	M10-20 galvanisé (lot de 10 pièces)	-	10	66-3408	<b>18,00</b>
C	Protections de pied d'échelle		en L = protection des 2 côtés	P1-P12	1	66-4585	<b>68,00</b>

## Lisses

## Profilé TwinTop® de BITO

- Les 5 crochets des connecteurs assurent une fixation parfaite par forme et par force
- Excellente rigidité longitudinale du rayonnage
- Réglables en hauteur par pas de 50 mm ce qui permet une adaptation optimale aux charges stockées
- Revêtement époxy en RAL 5010 bleu gentiane

## Profilé TwinTop® de BITO

Longueur de lisse <i>mm</i>	Charge adm. / paire de lisses <i>kg</i>	Type profilé de lisse	Réf.	Prix/pièce
1350	2000	PT 95L	66-24891	48,20
1800	2150	PT 95L	66-23656	55,50
2200	2150	PT 95L	66-23652	64,50
2700	1800	PT 95L	66-23658	74,50
	2400	PT 110L	66-23650	76,50
	3000	PT 120M	66-23660	83,50
	4150	PT 150M	66-28621	109,00
3300	2300	PT 120M	66-23654	98,00
	3450	PT 150M	66-28623	129,00
3600	2400	PT 130M	66-23664	126,00
	3200	PT 150M	66-27655	133,00
	4450	PT 170S	66-23670	167,00



## Accessoires



A Traverses support palette



B Traverses support palette avec rehausse en bois, fourniture non-assemblée



C Supports conteneur

Pos.	Description	Pour rayonnages d'une profondeur de <i>mm</i>	Cap. de charge/élément	Réf.	Prix/pièce	
			<i>kg</i>			
A	Traverses support palette	les traverses support palette soutiennent la palette et sont simplement placées sur les profilés de lisse, les traverses support palette peuvent être fixées par une vis auto-taraudeuse pour éviter un déplacement latéral, finition galvanisée, 2 traverses sont requises par emplacement palette	800	640	66-29295	18,10
			1100	440	66-29300	24,10
B	Traverses support palette, avec rehausse en bois, fourniture non-assemblée	les traverses support palette soutiennent la palette et sont simplement placées sur les profilés de lisse, pour le stockage sûr d'outils, panneaux en tôle ou en bois, traverse support palette galvanisée, bois équarri 80 x 80 mm avec 2 perçages pour vis à tête arrondie M10 x 100, 2 traverses sont requises par emplacement palette	800	1350	66-30603	54,50
			1100	1090	66-30605	72,00
C	Supports conteneur, avec butée arrière, fourniture non-assemblée	pour lisses de type PT, le support conteneur avec butée arrière empêche que des bacs, caisses-palettes ou palettes, stockés dans le sens de la largeur ou de la longueur, soient poussés trop à l'arrière ou déplacés involontairement	800	1000	66-28226	54,50
			1100	1000	66-28230	61,50

## Niveaux de rayonnage pour lisses BITO-TwinTop®



RAYONNAGES À PALETTES



### Niveaux en bois aggloméré avec 4 équerres de positionnement

- La tablette classique pour le stockage !
- Panneaux en bois aggloméré de 38 mm, qualité V20 E1
- Équerres de positionnement galvanisées
- Matériel de fixation inclus pour le boulonnage aux lisses BITO TwinTop®
- Veuillez commander les lisses BITO TwinTop® séparément

Profondeur de rayonnage	1100 mm			800 mm		
Longueur lisses <i>mm</i>	Cap. de charge/niveau <i>kg</i>	Réf.	Prix/pièce	Cap. de charge/niveau <i>kg</i>	Réf.	Prix/pièce
1350	650	66-8807	<b>79,00</b>	1200	66-19377	<b>61,50</b>
1800	900	66-8810	<b>106,00</b>	1600	66-19378	<b>77,50</b>
2200	1100	66-8811	<b>123,00</b>	1950	66-19379	<b>93,50</b>
2700	1350	66-8812	<b>154,00</b>	1650	66-19380	<b>113,00</b>
3300	1650	66-8813	<b>188,00</b>	1400	66-19381	<b>137,00</b>
3600	1800	66-8814	<b>214,00</b>	1300	66-19382	<b>152,00</b>



### Niveaux en bois aggloméré sur renforts

- Grande capacité de charge grâce à l'emploi de renforts
- La surface des panneaux et le bord supérieur des profilés de lisse en caisson sont affleurants
- Panneaux en bois aggloméré de 38 mm, qualité V20 E1
- Renforts avec revêtement époxy en bleu gentiane RAL 5010
- Fourniture avec renforts
- Veuillez commander les lisses BITO TwinTop® séparément

Longueur lisses <i>mm</i>	Nombre de renforts	Profondeur de rayonnage 1100 mm			800 mm		
		Cap. de charge/niveau <i>kg</i>	Réf.	Prix/pièce	Cap. de charge/niveau <i>kg</i>	Réf.	Prix/pièce
1350	3	1500	66-29353	<b>182,00</b>	1500	66-29347	<b>144,00</b>
1800		2200	66-29354	<b>196,00</b>	1800	66-29348	<b>163,00</b>
2200	4	2100	66-29355	<b>254,00</b>	2100	66-29349	<b>217,00</b>
2700		3000	66-29356	<b>276,00</b>	2200	66-29350	<b>225,00</b>
3300	5	3300	66-29357	<b>352,00</b>	2800	66-29351	<b>276,00</b>
3600		3300	66-29358	<b>366,00</b>	2300	66-29352	<b>288,00</b>

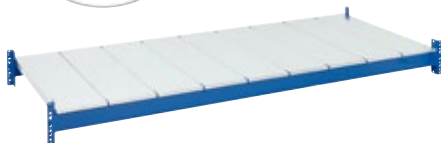

### Platelage métallique

- Les niveaux de platelage métallique haut de gamme supportent des charges particulièrement élevées
- Grâce aux encoches de positionnement, la surface des segments de platelage et le bord supérieur des lisses sont affleurants
- Niveaux de platelage métallique composés de segments
- Veuillez commander les lisses BITO TwinTop® séparément

Longueur lisses <i>mm</i>	Profondeur de rayonnage 1100 mm		800 mm		
	Cap. de charge/niveau <i>kg</i>	Réf.	Prix/pièce	Réf.	Prix/pièce
1350	1500	66-19005	<b>217,00</b>	66-18999	<b>167,00</b>
1800	2000	66-19006	<b>255,00</b>	66-19000	<b>201,00</b>
2200	2200	66-19007	<b>343,00</b>	66-19001	<b>267,00</b>
2700	3050	66-19008	<b>376,00</b>	66-19002	<b>303,00</b>
3300	3300	66-19009	<b>469,00</b>	66-19003	<b>366,00</b>
3600	4000	66-19010	<b>512,00</b>	66-19004	<b>400,00</b>

**i BITO vous informe**

Tenir compte des charges maximales admissibles pour les lisses.  
Les lisses ne sont pas comprises dans le prix.

## Niveaux de caillebotis galvanisés à chaud

- Laisse passer l'air et l'eau
- Idéal pour environnements où l'utilisation de sprinklers est obligatoire
- Le bord supérieur des niveaux et les lisses sont affleurants
- Maillage 66 x 33 mm
- Les caillebotis ont une charge admissible élevée
- Statique optimale grâce au solide encastrement de tous les supports sur les deux cornières
- Montage simple et rapide par pose des caillebotis sur les lisses
- La charge du rayonnage est bien reconnaissable d'en bas
- Veuillez commander les lisses BITO TwinTop® séparément

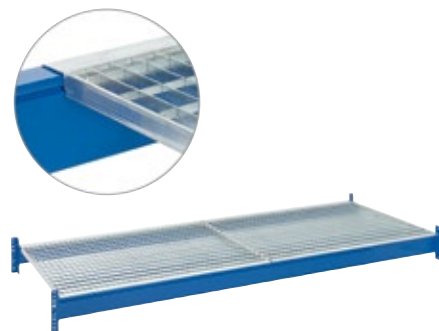

Description	Longueur lisses mm	Cap. de charge/ niveau kg	pour rayonnages d'une profondeur de		1100 mm		800 mm	
			Réf.	Prix/pièce	Réf.	Prix/pièce		
1 segment	1350	900	66-40876	<b>188,00</b>				
		1500	66-40877	<b>203,00</b>	66-40870	<b>165,00</b>		
	1800	1200	66-40878	<b>256,00</b>				
		2000	66-40879	<b>278,00</b>	66-40871	<b>223,00</b>		
2 segments	2200	2400	66-40880	<b>341,00</b>	66-40872	<b>272,00</b>		
		1800	66-40881	<b>384,00</b>				
	3000	66-40882	<b>423,00</b>	66-40873	<b>331,00</b>			
	3300	66-40883	<b>512,00</b>	66-40874	<b>414,00</b>			
	3600	2400	66-40884	<b>503,00</b>				
		4000	66-40885	<b>558,00</b>	66-40875	<b>453,00</b>		

## Niveaux grillagés

- Alternative économique aux niveaux de caillebotis
- Laisse passer l'air et l'eau
- Conforme aux normes de prévention des incendies dans votre entrepôt - perméabilité à l'eau supérieure à 70%
- Idéal pour entreposer et prélever des bacs et cartons
- Sans arêtes pouvant endommager des cartons et donc ralentir le prélèvement
- Montage simple et rapide en posant les segments grillagés dans les lisses
- Fourniture avec renforts déjà soudés aux segments
- Veuillez commander les lisses BITO TwinTop® séparément



Profondeur de rayonnage mm	Longueur lisses mm	Dimensions de segment mm	Cap. de charge/ niveau kg	Réf.	Prix/pièce	
800	1350	1325x800	500	66-44412	<b>127,00</b>	
		1325x800	1000	66-40517	<b>119,00</b>	
	2700	1325x800	1000	66-44413	<b>193,00</b>	
		1325x800	2000	66-40518	<b>208,00</b>	
1100	1350	1325x1100	1000	66-40510	<b>114,00</b>	
		1800	890x1100	500	66-44414	<b>127,00</b>
			890x1100	1500	66-40511	<b>178,00</b>
	890x1100		2000	66-40512	<b>208,00</b>	
	2700	890x1100	750	66-44415	<b>190,00</b>	
		1325x1100	2000	66-40513	<b>255,00</b>	
		890x1100	3000	66-40514	<b>314,00</b>	
		3600	890x1100	1000	66-44416	<b>254,00</b>
	890x1100		3000	66-40515	<b>350,00</b>	
	890x1100		4000	66-40516	<b>417,00</b>	

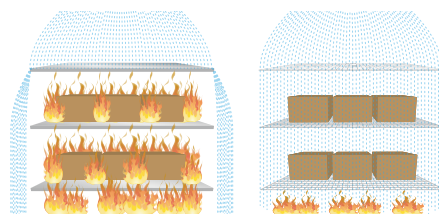

A gauche : propagation du feu avec tablettes à surface fermée  
A droite : propagation du feu avec tablettes grillagées perméables à l'eau



RAYONNAGES À PALETTES

### Emplacements palettes extractibles

Tout en accès direct !

#### Emplacements palettes extractibles – la solution pour une préparation des commandes ergonomique

- Prélèvement aisé de trois côtés, sans risques pour le dos
- Pour palettes 1200 x 800 mm, stockage en longueur
- Module pour le stockage au sol ou sur des lisses
- Avec verrouillage de sécurité pour l'utilisation sur lisses
- Permet de retirer la palette sans effort du rayonnage
- Construction robuste en acier, roulements à billes étanches, fonctionnement souple
- Pour profondeur de rayonnage 1100 mm
- Coloris bleu gentiane, RAL 5010
- Niveau extractible avec poignée de 700 mm de hauteur



Description	Hauteur de construction mm	Extraction à	Capacité de charge kg	Réf.	Prix/pièce
module pour le stockage au sol	80	85 %	800	34-33195	776,00
			1000	34-33196	928,00
module pour le stockage sur lisses	90	70 %	600	34-33200	785,00
			800	34-33201	975,00



Scannez ce flashcode :

**Vidéo produit**

**Emplacement extractible**

[www.bitto.com/vid-ctb-befr](http://www.bitto.com/vid-ctb-befr)

#### **i** BITO vous informe

**Veillez noter :**

Lors de l'extraction, la charge totale se déplace du milieu du rayonnage sur la lisse avant.

Pour cette raison, il est nécessaire de prévoir des lisses avec double capacité de charge et de boulonner celles-ci aux échelles.

Lorsque plusieurs inserts sont installés sur un même rayonnage ou un même niveau, ne jamais tirer plus d'un insert à la fois. Après le prélèvement, l'insert doit être repositionné et verrouillé immédiatement !

Des dispositifs d'extraction pour des unités de stockage d'autres dimensions sont disponibles sur demande.



Vous trouverez les bacs correspondants à partir de la page 54



## Kit de barrières de protection

- Protège le petit côté des rayonnages, augmente la sécurité des personnes
- Puisque ce kit comprend les protections de pied d'échelle, il ne faut plus prévoir des protections supplémentaires aux extrémités d'une rangée
- Avec revêtement époxy en jaune RAL 1003 muni d'un film adhésif jaune/noir selon DIN 4844
- Plaque de protection acier galvanisé
- Matériel de fixation et chevilles pour applications lourdes compris
- Conformément aux normes et réglementations de sécurité en vigueur
- Réduction importante des dommages potentiels sur les échelles, par conséquent réduction des temps morts et des coûts
- Une deuxième planche peut être ajoutée sur la hauteur pour augmenter la sécurité



Dimensions l x P x H <i>mm</i>	Kit de barrières de protection		Traverse supplémentaire	
	Réf.	Prix/pièce	Réf.	Prix/pièce
1200 x 270 x 400	66-40937	<b>288,00</b>	66-40933	<b>75,00</b>
2500 x 270 x 400	66-40936	<b>360,00</b>	66-40932	<b>150,00</b>

## Poteaux intermédiaires pour barrières de protection

- Rallongement facile à l'aide de poteaux intermédiaires et de barrières de protection supplémentaires
- Système modulaire pour réaliser des rangées de barrières de protection
- Ces barrières permettent une protection efficace de vos équipements d'entrepôt et de fabrication
- Matériel de fixation et chevilles compris

Dimensions l x P x H <i>mm</i>	Réf.	Prix/pièce
250 x 201 x 400	66-40924	<b>107,00</b>



## Barrières de protection pour rayonnages



## Protection de montant

- Protège vos rayonnages de collisions par des véhicules de maintenance évitant ainsi les temps morts
- Haute visibilité grâce au revêtement époxy en jaune de sécurité RAL 1003
- À boulonner directement sur le montant pour éviter l'endommagement du sol en cas d'un choc contre le montant d'un engin de maintenance
- Adapté pour rayonnages à palettes BITO PRO
- Matériel de fixation compris
- Matériau acier

Hauteur <i>mm</i>	Largeur <i>mm</i>	Type de profilé de montant	Réf.	Prix/ pièce
715	80	P1	66-31000	<b>57,00</b>
	90	P2	66-31001	<b>61,50</b>
	100	P3	66-31002	<b>64,50</b>
	120	P4-6	66-31003	<b>67,50</b>



Scannez ce flashcode :

**Vidéo produit sur  
la protection de  
montants**

[www.bitto.com/  
qr-stuetzenschutz-int](http://www.bitto.com/qr-stuetzenschutz-int)



Vous trouverez les échelles à la page 195



## Protections de pied d'échelle

- Conformément aux normes et réglementations de sécurité en vigueur, positionnement aux extrémités d'une rangée de rayonnages
- Avec revêtement époxy en jaune RAL 1003 muni d'un film adhésif jaune/noir selon DIN 4844
- Pour la protection des pieds d'échelles de 2 ou de 3 côtés
- Protège les rayonnages et les véhicules de maintenance
- Réduction importante des dommages potentiels sur les échelles, par conséquent réduction des temps morts et des coûts
- Augmente la sécurité des personnes

Hauteur <i>mm</i>	Description	Fourni avec	Type de profilé de montant	Réf.	Prix/pièce
400	en L = protection des 2 côtés	fourni avec 4 chevilles pour applications lourdes Ø 12 mm	P1-P12	66-4585	<b>68,00</b>
	en U = protection des 3 côtés	fourni avec 4 chevilles chimiques M12	P1-P3	66-29123	<b>89,00</b>
			P4-P12	66-29125	<b>95,00</b>



Plus de renseignements sur nos types de montants à partir de la page 196

## Profilés de protection flexibles pour montants

- Réduction importante des dommages potentiels sur les échelles, par conséquent réduction des temps morts et des coûts
- En matière plastique souple, dimensionnellement stable, à effet de ressort, matériau prend sa forme d'origine après un impact
- Absorption des chocs frontaux et latéraux sans endommagement du sol
- Certifié TÜV (certificat de conformité aux réglementations de sécurité en vigueur)
- En plusieurs dimensions convenant aux montants du type P1 - P6



Protection contre chocs aux côtés



Protection contre chocs à l'avant



Kit d'outils pour ajuster les profilés de protection



### Profilés de protection flexibles pour montants

- Matériau matière plastique
- Coloris jaune

Hauteur <i>mm</i>	Type de profilé de montant	Réf.	Prix/pièce
600	P1	46-45600	56,50
	P2	46-45601	56,50
	P3	46-45602	56,50
	P4-P6	46-45603	64,50

### Kit d'outils pour ajuster les profilés de protection, pour montants

- Ce kit de fixation est requis pour adapter les profilés protecteurs flexibles à la largeur des montants. Veuillez ajouter cet article à votre commande.
- Matériau matière plastique

	Réf.	Prix/pièce
Kit d'outils pour ajuster les profilés de protection pour montants	46-45604	24,90



**i BITO vous informe**

Vous trouvez nos instructions de montage à télécharger sur [www.bitto.com](http://www.bitto.com).

RAYONNAGES À PALETTES

## Accessoires de sécurité



RAYONNAGES À PALETTES



### Butée arrière robuste

- Empêche de pousser les palettes trop à l'arrière dans des rayonnages dos-à-dos
- Les normes de sécurité en vigueur pour les rayonnages double face desservis des deux côtés prévoient que des butées soient installées en cas de distance de sécurité inférieure à 100 mm entre les palettes
- Profilé solide en forme de caisson 50 mm
- Sont introduites dans les supports et bloquées par des goupilles de sécurité
- Avec supports et matériel de fixation
- Montage aux échelles à une distance de 75 mm pour assurer le centrage facile de palettes norme Europe stockées dans le sens de la longueur

Longueur de lisse <i>mm</i>	Réf.	Prix/pièce
1350	66-22888	40,60
1800	66-22945	48,20
2200	66-22947	55,50
2700	66-22949	66,50
3300	66-22951	76,50
3600	66-22953	81,50



### Fond grillagé

- Protège les personnes aux zones de circulation et de travail de la chute d'objets
- Selon les normes de sécurité, les zones de circulation et de travail derrière les rayonnages simple face doivent être protégées contre la chute d'objets
- En fil d'acier galvanisé, maillage de 50 x 100 mm, aux zones des nervures de renforcement le maillage est de 50 x 50 mm, épaisseur des fils 3,0 mm
- **Veillez noter** : les supports ne sont pas compris dans le prix ! Il faut 4 supports par segment et 2 supports pour chaque segment supplémentaire superposé !

Hauteur	1000 mm		1500 mm		
	Longueur de lisse <i>mm</i>	Réf.	Prix/pièce	Réf.	Prix/pièce
1350		66-27793	120,00	66-27799	144,00
1800		66-27794	129,00	66-27800	157,00
2200		66-27795	141,00	66-27801	178,00
2700		66-27796	154,00	66-27802	185,00
3300		66-27797	178,00	66-27803	214,00
3600		66-27798	182,00	66-27804	222,00



### Supports pour butées et fond grillagé

- Longueur x + 70 mm
- Finition galvanisée
- Matériel de fixation compris
- Sert à fixer la butée arrière et/ou le fond grillagé

Description	supports côté droite	supports côté gauche	
Longueur x <i>mm</i>	Réf.	Réf.	Prix/pièce
25	66-27160	66-27161	6,05
75	66-27162	66-27163	7,50
100	66-27164	66-27165	9,05

### Rehausse d'échelle

- Cette rehausse d'échelle, hauteur 750 mm, satisfait aux normes de sécurité selon lesquelles une protection contre la chute d'objets du niveau supérieur doit être prévue aux extrémités d'une rangée de rayonnage
- Finition galvanisée
- Matériel de fixation compris

Hauteur rehausse d'échelle <i>mm</i>	Profondeur d'échelle	1100 mm		800 mm	
		Type de profilé de montant	Réf.	Prix/pièce	Réf.
750	P1	66-24501	79,00	66-24500	76,50
	P2	66-24503	83,50	66-24502	79,00
	P3	66-24505	90,50	66-24504	86,00
	P4-P6	66-24507	107,00	66-24506	101,00

### Pattes de jumelage pour rangées de rayonnages à palettes dos-à-dos

- Finition galvanisée
- Matériel de fixation compris
- Nécessaire selon EN15635
- 2 pattes de jumelage par montant se faisant face dans des rayonnages dos-à-dos

Espacement <i>mm</i>	Réf.	Prix/pièce
200	66-20020	6,05
250	66-29276	7,50
300	66-20076	9,05



## Stockage dynamique palettes

## Transformez votre rayonnage à palettes en rayonnage dynamique palettes – voilà la solution idéale !

Optimisez les conditions ergonomiques au côté de prélèvement et augmentez le rendement de préparation !

**Veillez noter :** Les rayonnages sont prévus uniquement pour un usage à l'intérieur. Les indices de charge ne s'appliquent pas aux zones à risque de séisme. En cas de besoin, veuillez informer BITO de tenir compte des risques sismiques lors de la conception de votre installation.



Modules de prélèvement par transpalette



Modules de pistes à rouleaux traversants



Modules de pistes à rouleaux à deux voies



Modules de rails à galets à joue en plastique



## Rééquipement de rayonnages à palettes statiques

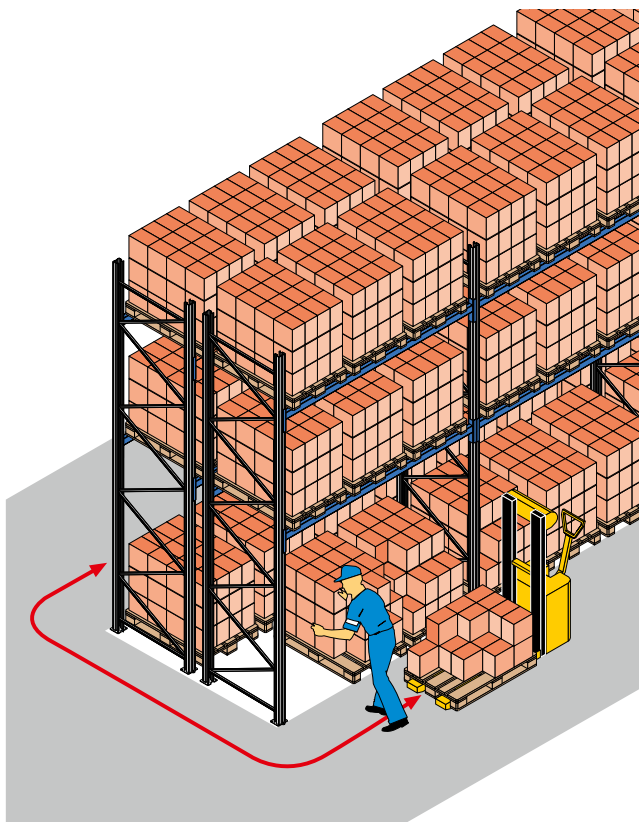

Avant le rééquipement

**Exemple :**

**Rayonnages à palettes double profondeur**

Les marchandises sont directement préparées à partir de la palette. Les articles à l'arrière du niveau au sol ne sont accessibles qu'en se baissant ou en s'étirant.

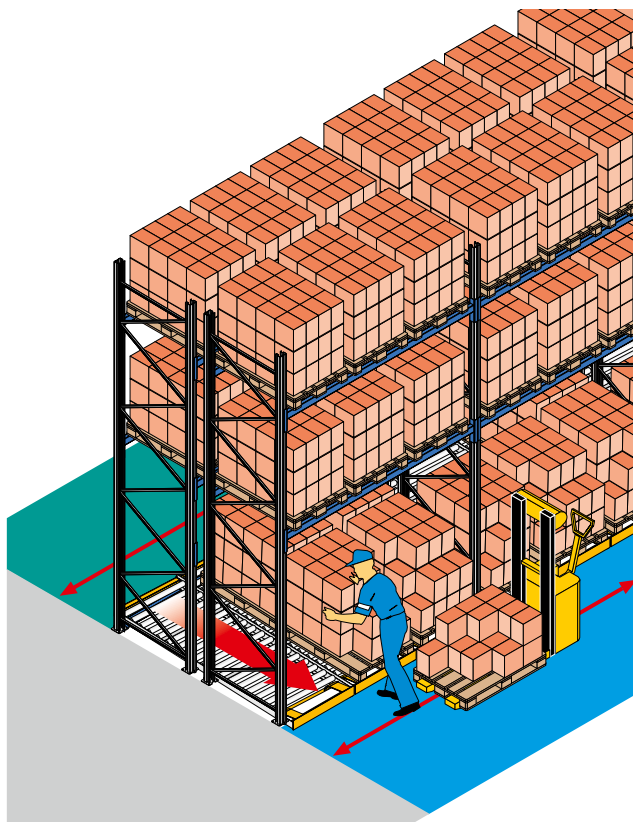

Après le rééquipement

**Exemple :**

**Rayonnages à palettes double profondeur**

Le niveau au sol a été rééquipé d'une piste à rouleaux. Après que la palette a été enlevée du côté de prélèvement, la prochaine palette avance par gravité permettant une préparation ergonomique.



## Stockage dynamiques palettes

Transformez votre rayonnage à palettes en rayonnage dynamique palettes – voilà la solution idéale !

### Segments de convoyeur, à rouleaux traversants

- Parfaitement adapté au prélèvement à partir du niveau au sol
- La deuxième palette avance automatiquement vers le côté de prélèvement
- Lors d'une largeur de palette de 800 mm et une largeur de travée de 2700 mm, une travée prend 3 pistes à rouleaux
- Lors d'une largeur de palette de 1000 mm et une largeur de travée de 3300 mm, une travée prend 3 pistes à rouleaux
- Rouleaux en finition galvanisée à l'apparence propre et lumineuse

Adapté aux palettes d'une largeur de	Adapté aux palettes d'une longueur de	Adapté aux palettes d'un poids de	Entraxe (T)	Réf.	Prix/pièce
mm	mm	kg	mm		
800	1200	1000	144	37-37807	558,00
1000	1200	1000	144	37-37809	617,00

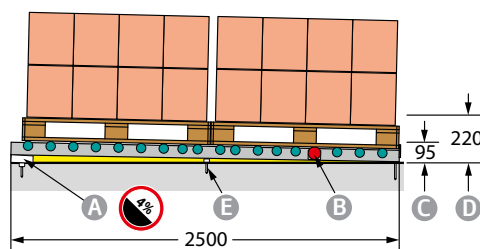
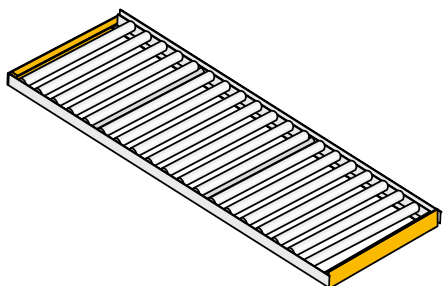

- A Inclinaison de 4 %
- B Rouleau frein
- C Hauteur (bord supérieur) du convoyeur à rouleaux
- D Levée requise de l'engin de manutention
- E Ancrage au sol

### Convoyeurs à rouleaux adaptés au prélèvement par transpalette

- Parfaitement adapté au prélèvement par transpalette
- La deuxième palette avance automatiquement vers le côté de prélèvement
- Lors d'une largeur de palette de 800 mm et une largeur de travée de 2700 mm, une travée prend 3 pistes à rouleaux
- Lors d'une largeur de palette de 1000 mm et une largeur de travée de 3300 mm, une travée prend 3 pistes à rouleaux
- Des profilés robustes protègent les rouleaux du module et assurent une longue durée de service
- Rouleaux en finition galvanisée à l'apparence propre et lumineuse
- Montage facile par chevillage au sol

Adapté aux palettes d'une largeur de	Adapté aux palettes d'une longueur de	Adapté aux palettes d'un poids de	Entraxe (T)	Réf.	Prix/pièce
mm	mm	kg	mm		
800	1200	1000	144	37-37811	858,00
1000	1200	1000	144	37-37812	889,00

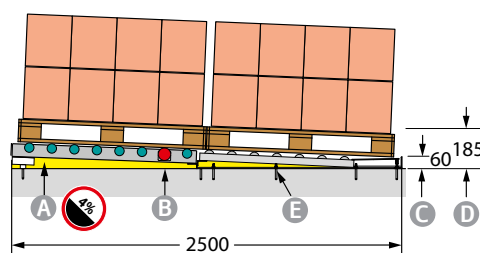
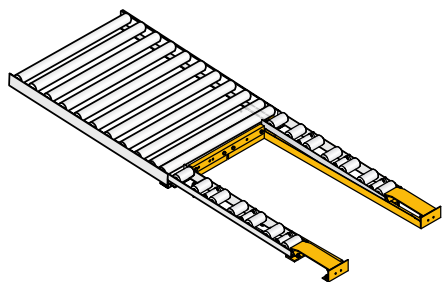

- A Inclinaison de 4 %
- B Rouleau frein
- C Hauteur (bord supérieur) du convoyeur à rouleaux
- D Levée requise de l'engin de manutention
- E Ancrage au sol

PRÉPARATION DE CHARGES LOURDES



## Segments de convoyeur, à deux voies

- Parfaitement adapté au prélèvement à partir du niveau du sol
- La deuxième palette avance automatiquement vers le côté de prélèvement
- Lors d'une largeur de palette de 800 mm et une largeur de travée de 2700 mm, une travée prend 3 pistes à rouleaux
- Lors d'une largeur de palette de 1000 mm et une largeur de travée de 3300 mm, une travée prend 3 pistes à rouleaux
- Rouleaux en finition galvanisée à l'apparence propre et lumineuse

Adapté aux palettes d'une largeur de	Adapté aux palettes d'une longueur de	Adapté aux palettes d'un poids de	Longueur de galet	Entraxe (T)	Réf.	Prix/pièce
mm	mm	kg	mm	mm		
800, 1000	1200	1000	124	144	37-37813	683,00

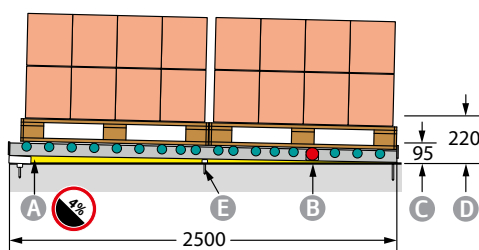

- A** Inclinaison de 4 %
- B** Rouleau frein
- C** Hauteur (bord supérieur) du convoyeur à rouleaux
- D** Levée requise de l'engin de manutention
- E** Ancrage au sol

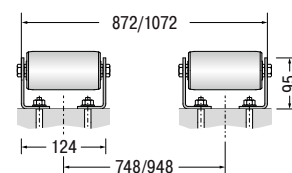
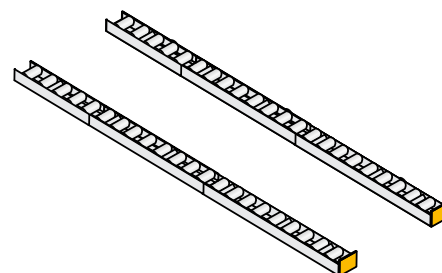

## Segments de convoyeur à rouleaux pour le montage au sol

- Idéal pour déplacer des charges sans effort
- Améliore le transport manuel de matériel dans votre entreprise tout en réduisant les risques pour la santé et la sécurité des opérateurs
- Adapté pour des charges jusqu'à 1000 kg
- Entraxe des rouleaux de 48 mm ou de 96 mm
- Veuillez commander séparément la protection avant/arrière du convoyeur à rouleaux
- Les boulons d'ancrage assurent une fixation sûre au sol

Description	Longueur	Entraxe (T)	Réf.	Prix
	mm	mm		
Segments de convoyeur à rouleaux pour le montage au sol	1248	96	37-20168	244,00
	2496	96	37-20169	454,00
	1248	48	37-20166	416,00
	2496	48	37-20167	812,00
Protection rouleaux avec rebord			37-10222	32,20
Protection rouleaux sans rebord			37-10221	13,90
Boulons d'ancrage M10-20 galvanisé (lot de 10 pièces)			66-22408	19,40



### Rails à galets pour charges lourdes

- Disponible en trois versions
- Axes solides en acier, bon encastrement dans les encoches du rail
- Capacité de charge importante
- Roulement souple
- Longue durée de vie grâce aux matériaux robustes
- Largeur de galet 62 mm

#### À galets cylindriques en acier

- Profilé du rail galvanisé
- Galets à finition galvanisée, roulement à billes

Charge par galet kg	Entraxe (T)		96 mm		72 mm		48 mm	
	Ø roulettes mm	Longueur mm	Réf.	Prix/pièce	Réf.	Prix/pièce	Réf.	Prix/pièce
130	45 mm	2400	37-20175	246,00	37-20174	296,00	37-20173	397,00
		3600	37-20172	349,00	37-20171	435,00	37-20170	586,00

#### À galets cylindriques en plastique

- Profilé du rail galvanisé
- Galets coloris noir, roulement coulissant

Charge par galet kg	Entraxe (T)		96 mm		72 mm		48 mm	
	Ø roulettes mm	Longueur mm	Réf.	Prix/pièce	Réf.	Prix/pièce	Réf.	Prix/pièce
65	46 mm	2400	37-14175	157,00	37-14176	182,00	37-14177	233,00
		3600	37-14190	235,00	37-14191	264,00	37-14192	341,00

#### À galets à joue en plastique

- Profilé du rail galvanisé
- Galets coloris noir, roulement coulissant

Charge par galet kg	Entraxe (T)		96 mm		72 mm	
	Ø roulettes mm	Longueur mm	Réf.	Prix/pièce	Réf.	Prix/pièce
65	46 mm	2400	37-14180	157,00	37-14181	182,00
		3600	37-14195	227,00	37-14196	267,00

#### Accessoires

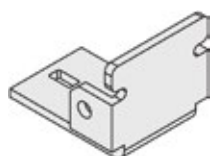

**A** Butée pour rails à galets, sans rebord

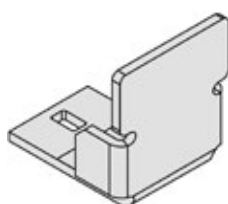

**B** Butée pour rails à galets, avec rebord



**C** Boulons d'ancrage

Pos.	Description	Réf.	Prix/pièce
<b>A</b>	Butée pour rails à galets, sans rebord, vis incluses	37-22813	19,60
<b>B</b>	Butée pour rails à galets, avec rebord, vis incluses	37-22814	19,60
<b>C</b>	Boulons d'ancrage, M10-20 galvanisé (lot de 10 pièces)	66-3408	18,00

## Rails à galets

pour charges légères et mi-lourdes

Tout en accès direct !

- Galets robustes en matière plastique
- Axes solides
- Profilé du rail galvanisé
- Marchandise au mètre

### À galets cylindriques en plastique

- Galets blancs en matière plastique

Longueur de galet	Charge par galet	Ø roulettes	Entraxe (T)	Longueur	Réf.	Prix/pièce
mm	kg	mm	mm	mm		
24,5	4	26	28	2000	36-8598	27,50
				3000	36-8599	40,60

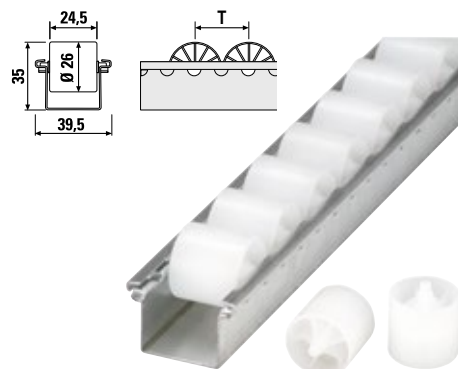

### À galets cylindriques en plastique et axe acier

- Galets en matière plastique, coloris gris anthracite

Longueur de galet	Charge par galet	Ø roulettes	Entraxe (T)	Longueur	Réf.	Prix/pièce
mm	kg	mm	mm	mm		
24,5	8	26	28	2000	36-27720	31,50
				3000	36-27721	46,90

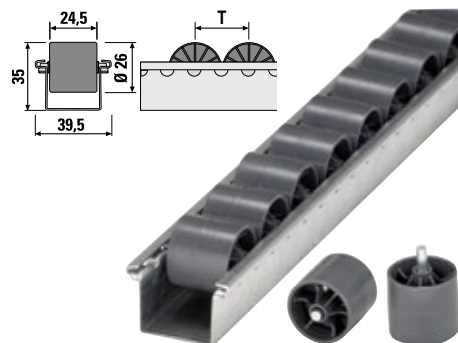

### À galets cylindriques en plastique et axe acier/version ESD

- Galets cylindriques en plastique noir
- Version ESD

Longueur de galet	Charge par galet	Ø roulettes	Entraxe (T)	Longueur	Réf.	Prix/pièce
mm	kg	mm	mm	mm		
24,5	8	26	28	2000	36-27722	41,60
				3000	36-27723	61,00

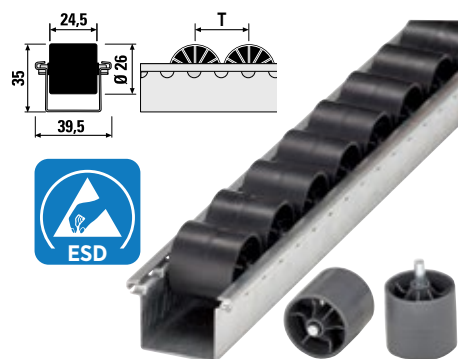

### À galets à joue en plastique

- Galets blancs en matière plastique

Longueur de galet	Charge par galet	Ø roulettes	Entraxe (T)	Longueur	Réf.	Prix/pièce
mm	kg	mm	mm	mm		
24,5	4	26	42	2000	36-8622	30,40
				3000	36-8623	45,20

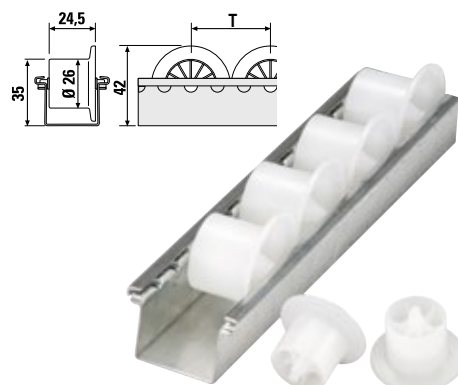

## Stockage dynamique cartons

### Tout en accès direct !

Les systèmes de préparation de commandes, qui mettent à disposition de manière optimale les produits à regrouper pour une commande, sont devenus indispensables dans les centres de stockage et de logistique modernes. BITO possède un grand savoir-faire et une longue expérience dans le domaine de la conception et de la fabrication de systèmes de préparation des commandes. Les pages qui suivent vous permettront de découvrir des idées pour aménager votre entrepôt.

Les **rayonnages dynamiques colis** sont adaptés de manière optimale pour des unités de stockage manipulables telles que des bacs plastique, des colis ou bien des charges unitaires sans suremballage. Le chargement des rayonnages se fait par l'arrière. Les produits stockés avancent par gravité dans des couloirs munis de rails à galets en plastique vers le côté opposé, où ils peuvent être prélevés en fonction des besoins. Le strict respect du principe FIFO et le stockage d'une seule référence par couloir permettent de surveiller facilement les lots et les dates de péremption.

**Veiller noter :** Les rayonnages sont prévus uniquement pour un usage à l'intérieur. Les indices de charge ne s'appliquent pas aux zones à risque de séisme. En cas de besoin, veuillez informer BITO de tenir compte des risques sismiques lors de la conception de votre installation.





## Optimisez la préparation de vos commandes

### First in – first out

- Premier entré – premier sorti
- Contrôle des dates de péremption et lots de production
- Prélèvement ergonomique
- Très bon suivi des articles
- Les articles sont toujours disponibles du côté prélèvement
- Avancement par gravité des articles

### Utilisation importante de la surface

- Emplacement réduit pour une même capacité de stockage grâce à la **réduction des surfaces libres inutilisées**
- Séparation des allées de préparation et de réapprovisionnement - les opérateurs peuvent travailler sans se gêner mutuellement
- Réduction des trajets de préparation

### Réduction du temps de trajet

- Temps d'information (1) – reste le même par rapport à l'exploitation classique de la surface
- Temps de prélèvement (2) – reste le même par rapport à l'exploitation classique de la surface
- Temps de trajet (3) – **réduction jusqu'à deux tiers** – augmentation de la vitesse de rotation

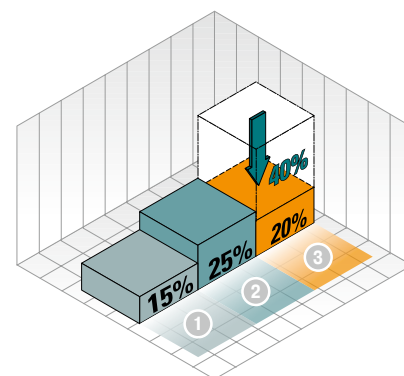
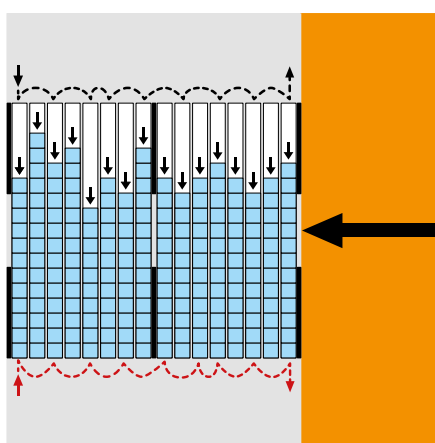
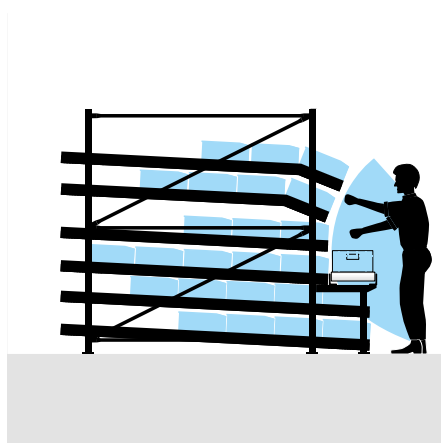

## Rails à galets

pour charges légères et mi-lourdes

Tout en accès direct !

- Galets robustes en matière plastique
- Axes solides
- Profilé du rail galvanisé
- Marchandise au mètre

**i BITO vous informe**

D'autres longueurs sur demande

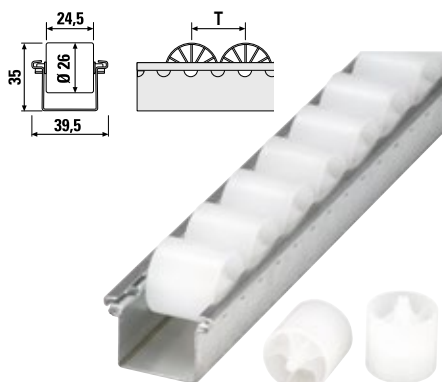

### À galets cylindriques en plastique

- Galets blancs en matière plastique

Longueur de galet	Charge par galet	Ø roulettes	Entraxe (T)	Longueur	Réf.	Prix/pièce
mm	kg	mm	mm	mm		
24,5	4	26	28	2000	36-8598	27,50
				3000	36-8599	40,60

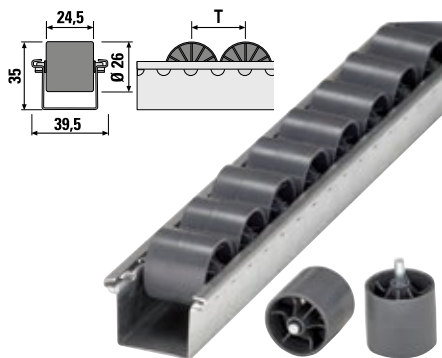

### À galets cylindriques en plastique et axe acier

- Galets en matière plastique, coloris gris anthracite

Longueur de galet	Charge par galet	Ø roulettes	Entraxe (T)	Longueur	Réf.	Prix/pièce
mm	kg	mm	mm	mm		
24,5	8	26	28	2000	36-27720	31,50
				3000	36-27721	46,90

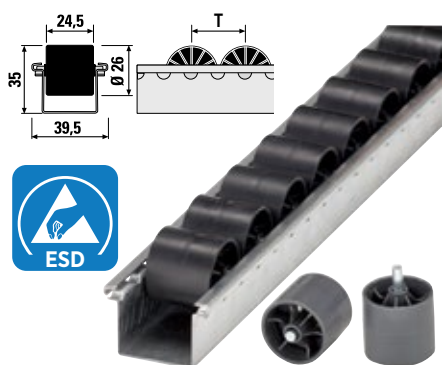

### À galets cylindriques en plastique et axe acier/version ESD

- Galets cylindriques en plastique noir
- Version ESD

Longueur de galet	Charge par galet	Ø roulettes	Entraxe (T)	Longueur	Réf.	Prix/pièce
mm	kg	mm	mm	mm		
24,5	8	26	28	2000	36-27722	41,60
				3000	36-27723	61,00

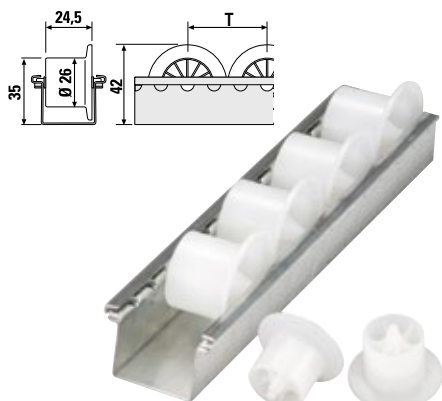

### À galets à joue en plastique

- Galets blancs en matière plastique

Longueur de galet	Charge par galet	Ø roulettes	Entraxe (T)	Longueur	Réf.	Prix/pièce
mm	kg	mm	mm	mm		
24,5	4	26	42	2000	36-8622	30,40
				3000	36-8623	45,20

## À galets à joue en plastique/version ESD

- Galets à joue noirs
- Version ESD

Longueur de galet <i>mm</i>	Charge par galet <i>kg</i>	Ø roulettes <i>mm</i>	Entraxe (T) <i>mm</i>	Longueur <i>mm</i>	Réf.	Prix/pièce
24,5	4	26	42	2000	36-30658	34,60
				3000	36-30659	51,50

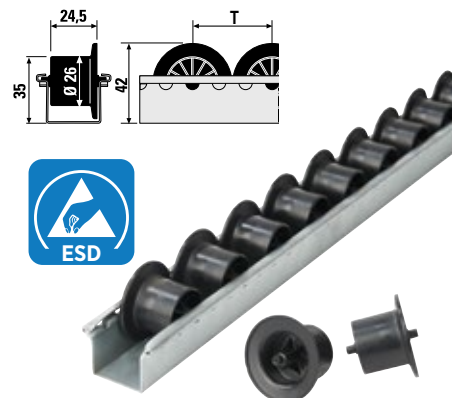

## Accessoires



A Clips frein



B Pièces anti-écartement



C Rouleaux frein



D Etriers frein

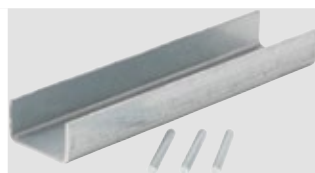

E Connecteurs pour rails à galets

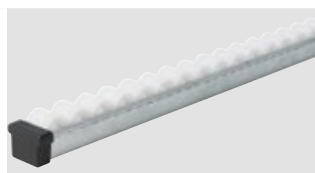

F Embouts protecteurs



G Bascules anti-retour

Pos.	Description	Réf.	Prix/pièce
A	Clips frein adaptation de la vitesse de roulement, empêche les produits d'être endommagés en se heurtant brusquement au côté de prélèvement, exerce un léger effet de freinage en bloquant quelques galets, en cas d'unités de stockage de poids très différents dans un même couloir, pour articles sensibles à la pression	36-7294	2,75
B	Pièces anti-écartement empêche les côtés du rail à galets de s'écarter, nécessaire en cas de charges lourdes ou de dépose brusque des unités de stockage au côté de chargement	36-16906	0,86
C	Rouleaux frein permet d'entreposer des bacs et des cartons de poids très différents dans le même couloir, permet de réaliser des couloirs profonds ou fortement inclinés, freinage en douceur de produits sensibles aux chocs, en général, une inclinaison d'environ 6% est recommandée pour le stockage en rayonnage dynamique colis, les galets frein sont montés par paires avec un espacement correspondant à la longueur des unités de stockage, capacité de charge maximum : 30 kg par colis / unité de stockage, pour le montage dans les rails à galets par le client	36-29940	9,80
D	Etriers frein adapté aux applications nécessitant une force de freinage plus élevée, l'étrier en acier d'une longueur de 275 mm est emboîté sur une série de galets, l'effet de freinage est nettement supérieur à celui du clip de freinage	36-7293	2,10
E	Connecteurs pour rails à galets relie les rails à galets entre eux, permet l'assemblage bout à bout de profilés dans des couloirs longs, 3 axes empêchent la compression du rail à galet au niveau des jonctions, avec matériel de fixation + axes	36-11244	13,50
F	Embouts protecteurs évite de se blesser aux rails à galets sortant du profilé avant ou arrière des cadres traversants	36-28535	4,10
G	Bascules anti-retour empêche les produits de tomber du couloir du côté de l'alimentation s'ils sont poussés vers l'arrière par erreur, axe en acier inclus, principalement utilisé sur le côté de chargement, bascule vers l'avant lorsque les marchandises se déplacent vers le côté de prélèvement, empêche le déplacement vers l'arrière des unités de stockage lorsqu'elles sont accidentellement poussées à l'encontre de la direction de l'avancement	36-27011	1,20

## Stockage dynamique cartons Flex

Variante robuste pour stocker tous types de charges unitaires

- Préparation rapide de commandes, délais de livraison courts
- Système évolutif - des travées de rayonnages ou des cadres traversants peuvent être ajoutés à tout moment
- La position inclinée des bacs assure une très bonne visibilité et permet une préhension rapide et ergonomique
- La construction robuste permet de stocker des charges lourdes
- Espacement et inclinaison des niveaux en fonction des besoins





## Profondeur rayonnage 1300 mm, profondeur utile 1200 mm

- Les rayonnages d'une hauteur de 2500 mm sont composés de 3 niveaux, dont 2 avec inclinaison
- **Travées de départ : Il faut 1 travée de départ par rangée de rayonnages. Largeur de travée 2700 mm, largeur totale 2820 mm.**
- **Travées d'extension : largeurs des travées de 1350 mm à 2700 mm**

TOP VENTE

**2.428,00**

36-44665

Comme illustré, sans contenu



### **i** BITO vous informe

#### Notre service de montage

Chaque livraison est accompagnée d'instructions de montage et d'utilisation qui présentent les étapes de montage et les conseils d'utilisation de manière structurée et facilement compréhensible. Sur demande, nous vous proposons l'installation sur site réalisée par nos équipes de montage expérimentées.

Description	Largeur de travée <i>mm</i>	Largeur hors tout <i>mm</i>	Nombre de bacs 400 x 300 mm <i>Pièces</i>	Nombre de bacs 600 x 400 mm <i>Pièces</i>	Cap. de charge/ niveau <i>kg</i>	Charge par travée <i>kg</i>	Réf.	Prix/pièce
Travée de départ	2700	2820	120	60	460	2300	36-44665	<b>2.428,00</b>
Travée d'extension	1350	1410	60	30	450	2250	36-44666	<b>1.249,00</b>
	1800	1860	80	40	420	2100	36-44667	<b>1.474,00</b>
	2200	2260	100	50	400	2000	36-44668	<b>1.714,00</b>
	2700	2760	120	60	460	2300	36-44669	<b>2.331,00</b>

## Profondeur rayonnage 2500 mm, profondeur utile 2400 mm

TOP VENTE

**3.305,00**

36-44660

Comme illustré, sans contenu



### **i** BITO vous informe

#### Notre service de montage

Chaque livraison est accompagnée d'instructions de montage et d'utilisation qui présentent les étapes de montage et les conseils d'utilisation de manière structurée et facilement compréhensible. Sur demande, nous vous proposons l'installation sur site réalisée par nos équipes de montage expérimentées.

Description	Largeur de travée <i>mm</i>	Largeur hors tout <i>mm</i>	Nombre de bacs 400 x 300 mm <i>Pièces</i>	Nombre de bacs 600 x 400 mm <i>Pièces</i>	Cap. de charge/ niveau <i>kg</i>	Charge par travée <i>kg</i>	Réf.	Prix/pièce
Travée de départ	2700	2820	240	120	480	2400	36-44660	<b>3.305,00</b>
Travée d'extension	1350	1410	120	60	450	2250	36-44661	<b>1.702,00</b>
	1800	1860	160	80	450	2250	36-44662	<b>2.107,00</b>
	2200	2260	200	100	450	2250	36-44663	<b>2.453,00</b>
	2700	2760	240	120	480	2400	36-44664	<b>3.191,00</b>

### Stockage dynamique cartons Flex - Rayonnage complet

version statique

Evitez des ruptures d'approvisionnement et des temps morts !

- **Approvisionnement ergonomique à la station de travail**
- **3 cadres traversants avec 3 couloirs chacun ; chaque niveau est donc muni de 6 rails à galets et de 2 rails de guidage**
- **1 cadre traversant retour (niveau droit) avec 8 rails à galets**
- **Charge par niveau maxi 250 kg**
- **Finition galvanisée, les composants avec revêtement époxy sont en bleu RAL 5010**
- **Fourniture non assemblée**

**i**

#### Capacité de stockage du module dynamique Kanban

36 bacs gerbables norme Europe XL, L x l x H : 400 x 300 x 220 mm  
bleu : 43-18520 / rouge : 43-14507

OU

18 bacs gerbables norme Europe XL, L x l x H : 600 x 400 x 270 mm  
bleu : 43-18492 / rouge : 43-14511

#### Notre service de montage

Chaque livraison est accompagnée d'instructions de montage et d'utilisation qui présentent les étapes de montage et les conseils d'utilisation de manière structurée et facilement compréhensible.

Sur demande, nous vous proposons l'installation sur site réalisée par nos équipes de montage expérimentées.



version statique, niveaux d'approvisionnement droits  
36-46050



version statique, niveaux d'approvisionnement coudés  
36-46051

Hauteur de rayonnage mm	Nombre de niveaux	Longueur de rayonnage mm	Largeur de travée mm	Profondeur de rayonnage mm	Profondeur utile mm	Description	Réf.	Prix/pièce
2000	4	1470	1350	1300	1200	version statique, niveaux d'approvisionnement droits	36-46050	<b>1.098,00</b>
						version statique, niveaux d'approvisionnement coudés	36-46051	<b>1.216,00</b>

### Accessoires



**A** Bacs gerbables norme Europe, série XL

Pos.	Description	Dim. ext. L x l x H mm	Coloris	Réf.	Prix/pièce	Pièces/palette	Prix/pièce palette complète
<b>A</b>	Bacs gerbables norme Europe, série XL	400 x 300 x 220	bleu	43-18520	<b>16,90</b>	72	<b>15,50</b>
			rouge	43-14507	<b>16,90</b>	72	<b>15,50</b>
	600 x 400 x 270	bleu	43-18492	<b>29,70</b>	28	<b>27,40</b>	
		rouge	43-14511	<b>29,70</b>	28	<b>27,40</b>	

## Stockage dynamique cartons Flex - Rayonnage complet

version mobile

Évitez des ruptures d'approvisionnement et des temps morts !

- **Approvisionnement ergonomique ; la mobilité du module permet la mise en service partout dans vos locaux**
- **3 cadres traversants avec 3 couloirs chacun ; chaque niveau est donc muni de 6 rails à galets et de 2 rails de guidage**
- **1 cadre traversant retour (niveau droit) avec 8 rails à galets**
- **Charge par niveau maxi 250 kg**
- **Finition galvanisée, les composants avec revêtement époxy sont en bleu RAL 5010**
- **Fourniture non assemblée**

**i**

### Capacité de stockage du module dynamique Kanban

36 bacs gerbables norme Europe XL, L x l x H : 400 x 300 x 220 mm  
bleu : 43-18520 / rouge : 43-14507

OU

18 bacs gerbables norme Europe XL, L x l x H : 600 x 400 x 270 mm  
bleu : 43-18492 / rouge : 43-14511

### Notre service de montage

Chaque livraison est accompagnée d'instructions de montage et d'utilisation qui présentent les étapes de montage et les conseils d'utilisation de manière structurée et facilement compréhensible.

Sur demande, nous vous proposons l'installation sur site réalisée par nos équipes de montage expérimentées.



version mobile, niveaux d'approvisionnement droits  
36-46052



version mobile, niveaux d'approvisionnement coudés  
36-46053

Hauteur de rayonnage mm	Nombre de niveaux	Longueur de rayonnage mm	Largeur de travée mm	Profondeur de rayonnage mm	Profondeur utile mm	Description	Réf.	Prix/pièce
2000	4	1470	1350	1300	1200	version mobile, niveaux d'approvisionnement coudés	36-46053	1.522,00
						version mobile, niveaux d'approvisionnement droits	36-46052	1.347,00

Pos.	Description	Dim. ext. L x l x H mm	Coloris	Réf.	Prix/pièce	Pièces/palette	Prix/pièce palette complète
A	Bacs gerbables norme Europe, série XL	400 x 300 x 220	bleu	43-18520	16,90	72	15,50
			rouge	43-14507	16,90	72	15,50
		600 x 400 x 270	bleu	43-18492	29,70	28	27,40
			rouge	43-14511	29,70	28	27,40

### Accessoires



A Bacs gerbables norme Europe, série XL



PRÉPARATION DE CHARGES LÉGÈRES ET MI-LOURDES

### Niveaux complets

avec rails à galets

Ravitaillement à volonté !

- Pour le rééquipement de rayonnages à palettes existants
- Rails à galets cylindriques en plastique, entraxe 28 mm, positionnés tous les 100 mm env.
- Permet le stockage de cartons et de bacs de différentes dimensions
- Adapté au stockage de bacs et cartons jusqu'à 20 kg
- Pour lisses d'une largeur de 50 mm
- Les modules peuvent être enlevés à tout moment et repositionnés où nécessaire
- Positionnement aisé des segments préassemblés dans les lisses existantes



#### **i** BITO vous informe

Vérifiez la cote libre (= profondeur utile) entre les lisses de votre rayonnage à palettes !

Largeur de travée <i>mm</i>	Nombre de modules	Profondeur de rayonnage <i>mm</i>	Profondeur utile <i>mm</i>	Charge par tablette <i>kg</i>	Réf.	Prix/pièce
2700	8	1100	1000	480	36-28868	<b>676,00</b>
		2400	2300	960	36-28400	<b>910,00</b>
		2450	2350	960	36-28401	<b>935,00</b>
3600	11	1100	1000	660	36-28869	<b>928,00</b>
		2400	2300	960	36-28402	<b>1.287,00</b>
		2450	2350	960	36-28403	<b>1.287,00</b>

### Accessoires



**A** Modules seuls



**B** Rails de guidage universels



**C** Rouleaux frein

Pos.	Description		Largeur de segment <i>mm</i>	Profondeur de rayonnage <i>mm</i>	Profondeur utile <i>mm</i>	Charge maxi par module <i>kg</i>	Réf.	Prix/pièce
<b>A</b>	Modules seuls	pour l'extension ultérieure	322	1100	1000	60	36-28864	<b>83,50</b>
			322	2400	2300	120	36-28595	<b>113,00</b>
			322	2450	2350	120	36-28596	<b>116,00</b>
<b>B</b>	Rails de guidage universels	séparation rapide et facile des couloirs, largeur des couloirs modifiable à tout moment et sans effort	-	1100	-	-	36-28858	<b>10,10</b>
			-	2400	-	-	36-28406	<b>14,80</b>
			-	2450	-	-	36-28407	<b>14,90</b>
<b>C</b>	Rouleaux frein		-	-	-	36-29940	<b>9,80</b>	

## Niveaux complets

avec pistes à rouleaux

Ça marche comme sur des roulettes ...

- Pour le rééquipement de rayonnages à palettes existants
- Stockage de marchandises à roulement problématique
- Pour charges jusqu'à 30 kg
- Rouleaux galvanisés, diamètre 25 mm, entraxe 84 mm
- Pour lisses d'une largeur de 50 mm
- Les modules peuvent être enlevés à tout moment et repositionnés où nécessaire
- Positionnement aisé des segments préassemblés dans les lisses existantes



### **i** BITO vous informe

Vérifiez la cote libre (= profondeur utile) entre les lisses de votre rayonnage à palettes !

Largeur de travée <i>mm</i>	Nombre de modules	Profondeur de rayonnage <i>mm</i>	Profondeur utile <i>mm</i>	Charge par tablette <i>kg</i>	Réf.	Prix/pièce
2700	6	1100	1100	480	36-54900	<b>801,00</b>
		2400	2300	960	36-28408	<b>1.262,00</b>
		2450	2350	960	36-28409	<b>1.261,00</b>
3600	8	1100	1100	640	36-54901	<b>1.065,00</b>
		2400	2300	1280	36-28410	<b>1.681,00</b>
		2450	2350	1280	36-28411	<b>1.681,00</b>

## Accessoires



**A** Modules seuls

Pos.	Description	Largeur de segment <i>mm</i>	Profondeur de rayonnage <i>mm</i>	Profondeur utile <i>mm</i>	Charge maxi par module <i>kg</i>	Réf.	Prix/pièce
<b>A</b>	Modules seuls pour l'extension ultérieure	446	1100	1000	80	36-39360	<b>134,00</b>
		446	2400	2300	160	36-28597	<b>210,00</b>
		446	2450	2350	160	36-28598	<b>210,00</b>



## Rayonnages cantilever pour applications légères et mi-lourdes

### Système à monter sans vis ni boulons pour charges longues !

La demande d'une solution économique pour le stockage de tout ce qui est long et encombrant, comme les charges longues, pièces découpées et chutes, tuyaux, bobines ou les produits stockés à la verticale revient fréquemment.

Que vous souhaitiez un système de stockage simple face ou double face, pour le stockage de charges rigides, souples ou encombrantes, de bobines ou pour le stockage vertical – nous avons le rayonnage qui répond exactement à vos exigences.

La conception de nos rayonnages permet un assemblage sans vis et le réglage de la position des bras et tablettes. Des hauteurs de rayonnage jusqu'à 3700 mm et des profondeurs utiles entre 400 et 850 mm peuvent être réalisées.

**Veillez noter :** Ces rayonnages conviennent uniquement pour une utilisation à l'intérieur !



RAYONNAGES CANTILEVER

**i**

Conforme aux réglementations de sécurité en vigueur (EN 15512 / DGUV 108-007).



**Marque de qualité RAL-RG 614/5**

La marque de qualité **RAL-RG 614** a été accordée à nos rayonnages cantilever en confirmation de la qualité supérieure de nos produits.



- (A) Profondeur utile
- (B) Profondeur du montant
- (C) Entraxe montants
- (1) Support pour bras cylindriques
- (2) Bras cylindrique
- (3) Tablette métallique pour niveaux supérieurs
- (4) Tablette aux pieds des montants
- (5) Butée de pied
- (6) Croisillon
- (7) Bras avec butée
- (8) Montant (double face)
- (9) Entretoise

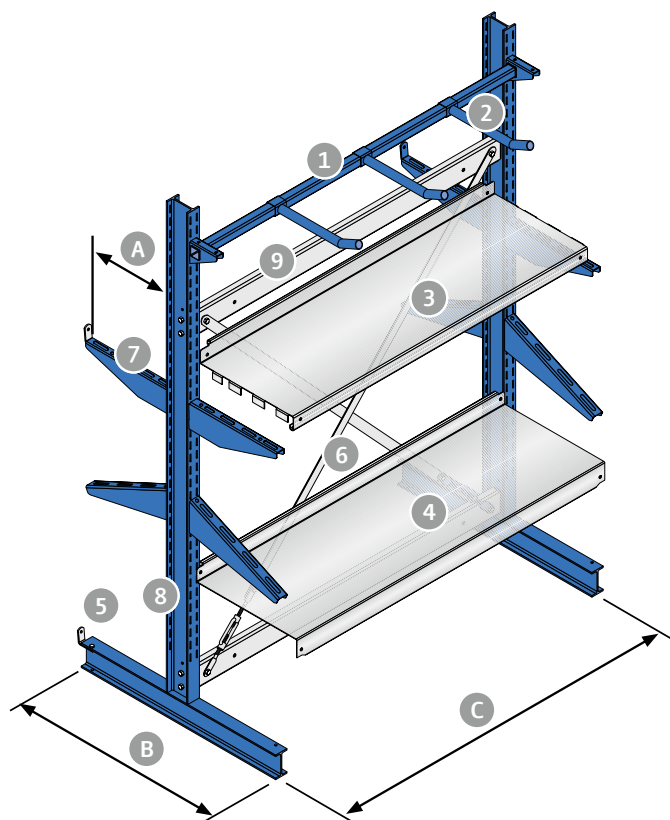

## Rayonnages cantilever, type L

à bras tubulaires

Idéal pour le stockage de bobines et de charges longues.

- Charge admissible par bras tubulaire 60 kg
- Supports pour bras peuvent être réglés en hauteur par pas de 60 mm
- Montants, bras et supports pour bras avec revêtement époxy en bleu RAL 5010, tous les autres composants sont galvanisés
- Montants en profilé IPE 100

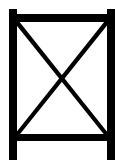
Longueur travée de départ  
1115 mmLongueur travée d'extension  
1088 mm

L'ensemble

**1.237,00**  
20-18043

Comme illustré, sans contenu

Notre offre : 1.237,00



Utilisation simple face avec 12 bras tubulaires

H x L x P (Profondeur de rayonnage): 1980 x 1115 x 500 mm

RAL 5010 Bleu gentiane

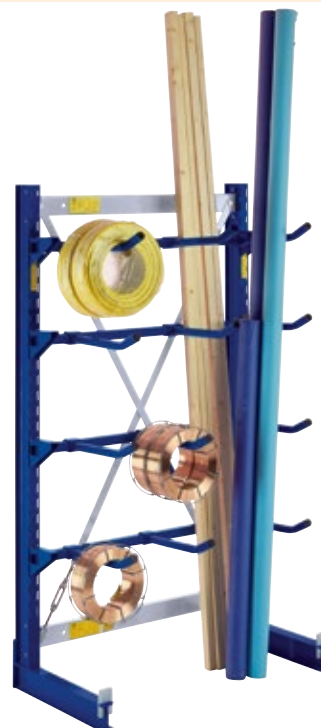
Réf. 20-18043



Hauteur de rayonnage <i>mm</i>	Description	Nombre de bras tubulaires	Profondeur de rayonnage <i>mm</i>	Type de rayonnage	Travée de départ		Travée d'extension	
				Profondeur utile <i>mm</i>	Réf.	Prix/pièce	Réf.	Prix/pièce
1980	 à bras tubulaires utilisation simple face	12	500	400	20-18043	<b>1.237,00</b>	20-18044	<b>949,00</b>
	 à bras tubulaires utilisation double face	24	1100	2 x 400	20-18045	<b>2.035,00</b>	20-18046	<b>1.668,00</b>

## Accessoires



A Bras ronds



B Supports pour bras cylindriques



Vous trouverez les accessoires correspondants à partir de la page 228

Pos.	Description	Pour rayonnages d'une profondeur de <i>mm</i>	Capacité de charge <i>kg</i>	Réf.	Prix/pièce
A	Bras ronds coulissant sur toute la longueur, revêtement époxy en RAL 5010 bleu gentiane	400	60	20-18094	<b>22,30</b>
B	Supports pour bras cylindriques - Profondeur utile du rayonnage 500 - 850 mm	pour bras cylindriques, <b>profondeur utile du montant 500 - 850 mm</b> , revêtement époxy en RAL 5010 bleu gentiane	180	20-18093	<b>92,50</b>



## Rayonnages cantilever, type L

utilisation simple face

Système à monter sans vis ni boulons pour charges longues !

- Cap. de charge/niveau: max. 1320 kg
- Cap. de charge totale: max. 7920 kg
- Les niveaux peuvent être réglés en hauteur au pas de 60 mm
- Bras et montants avec butée de sécurité d'une hauteur de 60 mm
- Montants en profilé IPE 100/120
- Montants et bras avec revêtement époxy en bleu RAL 5010, tous les autres composants sont galvanisés

L'ensemble

**1.596,00**  
20-17968

Comme illustré, sans contenu

Notre offre : 1.596,00

Entraxe 1251 mm

H x L x P (Profondeur de rayonnage):  
1980 x 5060 x 600 mm

Nombre de bras par montant: 3

RAL 5010 Bleu gentiane

Réf. 20-17968

RAYONNAGES CANTILEVER

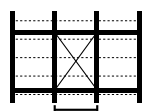

Entraxe montants  
1061 mm



Vous trouverez les accessoires correspondants à partir de la page 228

Entraxe montants	Hauteur de rayonnage	Nombre de bras par montant	Longueur de rayonnage	Nombre de montants	Profondeur utile	Profondeur de rayonnage	Cap. de charge/niveau	Cap. de charge totale	Réf.	Prix/pièce
mm	mm		mm		mm	mm	kg	kg		
1061	1980	 IPE 100	3235	4	400	500	880	4400	20-17885	<b>1.547,00</b>
					500	600	700	3500	20-17886	<b>1.607,00</b>
					600	700	560	2800	20-17887	<b>1.672,00</b>
			4295	5	400	500	1100	5500	20-17888	<b>1.937,00</b>
					500	600	875	4375	20-17889	<b>2.011,00</b>
					600	700	700	3500	20-17890	<b>2.095,00</b>
			5356	6	400	500	1320	6600	20-17891	<b>2.327,00</b>
					500	600	1050	5250	20-17892	<b>2.418,00</b>
					600	700	840	4200	20-17893	<b>2.516,00</b>
	2480	 IPE 120	3245	4	400	520	880	5280	20-17894	<b>2.007,00</b>
					500	620	700	4200	20-17895	<b>2.082,00</b>
					600	720	560	3360	20-17896	<b>2.199,00</b>
4305			5	400	520	1100	6600	20-17897	<b>2.508,00</b>	
				500	620	875	5280	20-17898	<b>2.606,00</b>	
				600	720	700	4200	20-17899	<b>2.749,00</b>	
5366		6	400	520	1320	7920	20-17900	<b>3.015,00</b>		
			500	620	1050	6300	20-17901	<b>3.128,00</b>		
			600	720	840	5040	20-17902	<b>3.306,00</b>		



## Rayonnages cantilever, type L

utilisation double face

Assez de place pour charges longues !

- Cap. de charge/niveau: max. 1320 kg
- Cap. de charge totale: max. 15840 kg
- Les niveaux peuvent être réglés en hauteur au pas de 60 mm
- Bras et montants avec butée de sécurité d'une hauteur de 60 mm
- Montants en profilé IPE 100/120
- Montants et bras avec revêtement époxy en bleu RAL 5010, tous les autres composants sont galvanisés

L'ensemble

**2.164,00**  
20-17884

Comme illustré, sans contenu

En option : 2.164,00

Entraxe 1251 mm

H x L x P (Profondeur de rayonnage):  
1980 x 5060 x 1100 mm

Nombre de bras par montant: 6

RAL 5010 Bleu gentiane

Réf. 20-17884

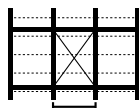
Entraxe montants  
1061 mm

Vous trouverez les accessoires correspondants à partir de la page 228

Entraxe montants	Hauteur de rayonnage	Nombre de bras par montant	Longueur de rayonnage	Nombre de montants	Profondeur utile	Profondeur de rayonnage	Cap. de charge/niveau	Cap. de charge totale	Réf.	Prix/pièce
mm	mm		mm		mm	mm	kg	kg		
1061	1980	 IPE 100	3235	4	2 x 400	900	880	8800	20-17903	<b>2.192,00</b>
					2 x 500	1100	700	7000	20-17904	<b>2.298,00</b>
					2 x 600	1300	560	5600	20-17905	<b>2.467,00</b>
			4295	5	2 x 400	900	1100	11000	20-17906	<b>2.742,00</b>
					2 x 500	1100	875	8750	20-17907	<b>2.872,00</b>
					2 x 600	1300	700	7000	20-17908	<b>3.088,00</b>
			5356	6	2 x 400	900	1320	13200	20-17909	<b>3.296,00</b>
					2 x 500	1100	1050	10500	20-17910	<b>3.456,00</b>
					2 x 600	1300	840	8400	20-17911	<b>3.709,00</b>
	2480	 IPE 120	3245	4	2 x 400	920	880	10560	20-17912	<b>2.669,00</b>
					2 x 500	1120	700	8400	20-17913	<b>2.832,00</b>
					2 x 600	1320	560	6720	20-17914	<b>3.023,00</b>
4305			5	2 x 400	920	1100	13200	20-17915	<b>3.337,00</b>	
				2 x 500	1120	875	10500	20-17916	<b>3.540,00</b>	
				2 x 600	1320	700	8400	20-17917	<b>3.781,00</b>	
5356			6	2 x 400	920	1320	15840	20-17918	<b>4.012,00</b>	
				2 x 500	1120	1050	12600	20-17919	<b>4.255,00</b>	
				2 x 600	1320	840	10080	20-17920	<b>4.542,00</b>	

## Rayonnages cantilever, type S

utilisation simple face

Système à monter sans vis ni boulons pour charges longues et lourdes !

- Cap. de charge/niveau: max. 2880 kg
- Cap. de charge totale: max. 17280 kg
- Montants et bras avec revêtement époxy en bleu RAL 5010, tous les autres composants sont galvanisés
- Les niveaux peuvent être réglés en hauteur au pas de 60 mm
- Montants en profilé IPE 140

L'ensemble

**3.124,00**

20-17969

Comme illustré, sans contenu

Notre offre : 3.124,00

Entraxe 1251 mm, profondeur utile 600 mm (Pas de tablettes pour bras cantilever et pour pieds de montants pour rayonnages avec un entraxe montants de 1251 mm.)

H x L x P (Profondeur de rayonnage): 2500 x 5080 x 740 mm

RAL 5010 Bleu gentiane

Réf. 20-17969

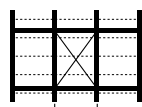

Entraxe montants  
1061 mm  
1251 mm



Vous trouverez les accessoires correspondants à partir de la page 228

Hauteur de rayonnage	Nombre de bras par montant	Entraxe montants	Longueur de rayonnage	Nombre de montants	Profondeur utile	Profondeur de rayonnage	Cap. de charge/niveau	Cap. de charge totale	Réf.	Prix/pièce
mm		mm	mm		mm	mm	kg	kg		
2500	<p>IPE 140</p>	1061	3255	4	400	540	1920	11520	20-17971	2.576,00
					500	640	1640	9840	20-17972	2.736,00
					600	740	1320	7920	20-17973	2.903,00
					850	990	1080	6480	20-17974	3.086,00
			4316	5	400	540	2400	14400	20-17975	3.224,00
					500	640	2050	12300	20-17976	3.423,00
					600	740	1650	9900	20-17977	3.227,00
					850	990	1350	8100	20-17978	3.858,00
			5376	6	400	540	2880	17280	20-17979	3.872,00
					500	640	2460	14760	20-17980	4.109,00
					600	740	1980	11850	20-17981	4.357,00
					850	990	1620	9720	20-17982	4.629,00
		1251	3	2576	400	540	1440	8640	20-17995	1.945,00
					500	640	1230	7380	20-17996	2.064,00
					600	740	990	5940	20-17997	2.188,00
					850	990	810	4860	20-17998	2.323,00
			3828	4	400	540	1920	11520	20-17999	2.599,00
					500	640	1640	9840	20-18000	2.759,00
					600	740	1320	7920	20-18001	2.925,00
					850	990	1080	6480	20-18002	3.103,00
5080	5		400	540	2400	14400	20-18003	3.254,00		
			500	640	2050	12300	20-18004	3.453,00		
			600	740	1650	9900	20-18005	3.659,00		
			850	990	1350	8100	20-18006	3.887,00		

## Rayonnages cantilever, type S

utilisation double face

Vos produits sont longs et lourds ? Pas de problème !

- Cap. de charge/niveau: max. 2880 kg
- Cap. de charge totale: max. 34560 kg
- Montants et bras avec revêtement époxy en bleu RAL 5010, tous les autres composants sont galvanisés
- Les niveaux peuvent être réglés en hauteur au pas de 60 mm
- Montants en profilé IPE 140

Ensemble d'une travée de départ + 1 travée d'extension : 4.093,00

Entraxe 1251 mm, profondeur utile 600 mm (Pas de tablettes pour bras cantilever et pour pieds de montants pour rayonnages avec un entraxe montants de 1251 mm.)

H x L x P (Profondeur de rayonnage):  
2500 x 5080 x 1340 mm  
RAL 5010 Bleu gentiane  
Réf. 20-17970

L'ensemble

**4.093,00**  
20-17970

Comme illustré, sans contenu

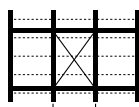
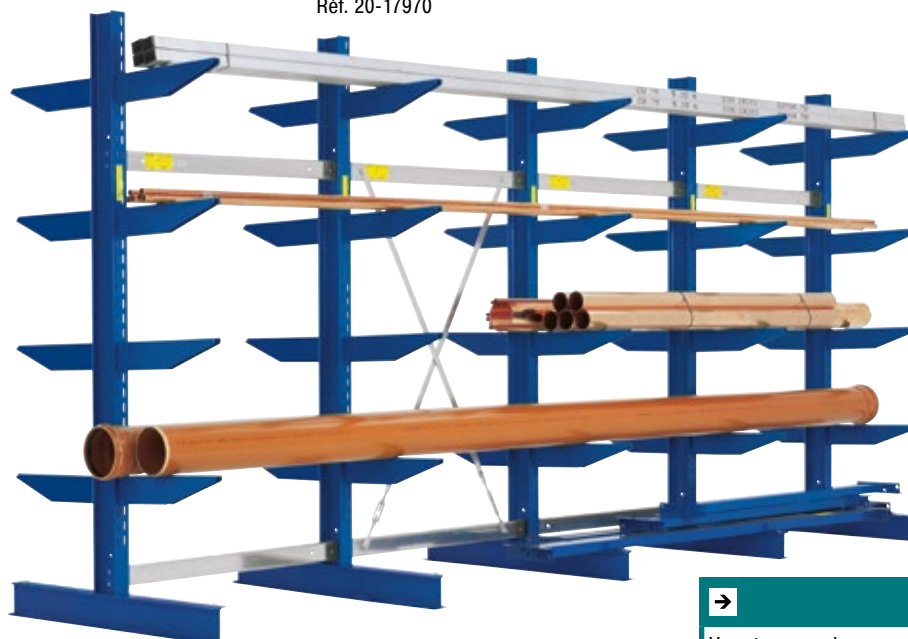

Entraxe montants  
1061 mm  
1251 mm



Vous trouverez les accessoires correspondants à partir de la page 228

Hauteur de rayonnage	Nombre de bras par montant	Entraxe montants	Longueur de rayonnage	Nombre de montants	Profondeur utile	Profondeur de rayonnage	Cap. de charge/niveau	Cap. de charge totale	Réf.	Prix/pièce	
mm		mm	mm		mm	mm	kg	kg			
2500	<p>IPE 140</p>	1061	3255	4	2 x 400	940	1920	23040	20-17983	<b>3.300,00</b>	
			4316	5	2 x 400	940	2400	28800	20-17987	<b>4.125,00</b>	
			5376	6	2 x 400	940	2880	34560	20-17991	<b>4.951,00</b>	
			3255	4	2 x 500	1140	1640	19680	20-17984	<b>3.572,00</b>	
					2 x 600	1340	1320	15840	20-17985	<b>3.874,00</b>	
					2 x 850	1840	1080	12960	20-17986	<b>4.225,00</b>	
			4316	5	2 x 500	1140	2050	24600	20-17988	<b>4.471,00</b>	
					2 x 600	1340	1650	19800	20-17989	<b>4.519,00</b>	
					2 x 850	1840	1350	16200	20-17990	<b>5.280,00</b>	
			5376	6	2 x 500	1140	2460	29520	20-17992	<b>5.364,00</b>	
		2 x 600			1340	1980	23760	20-17993	<b>5.815,00</b>		
		2 x 850			1840	1620	19440	20-17994	<b>6.340,00</b>		
		1251		2576	3	2 x 400	940	1440	17280	20-18007	<b>2.475,00</b>
					4	2 x 400	940	1920	23040	20-18011	<b>3.319,00</b>
				5080	5	2 x 400	940	2400	28800	20-18015	<b>4.156,00</b>
					3	2 x 500	1140	1230	14760	20-18008	<b>2.694,00</b>
				2576	3	2 x 600	1340	990	11880	20-18009	<b>2.907,00</b>
						2 x 850	1840	810	9720	20-18010	<b>3.180,00</b>
						4	2 x 500	1140	1640	19680	20-18012
				3828	4	2 x 600	1340	1320	15840	20-18013	<b>3.899,00</b>
2 x 850	1840					1080	12960	20-18014	<b>4.244,00</b>		
5	2 x 500					1140	2050	24600	20-18016	<b>4.499,00</b>	
5080	5	2 x 600	1340	1650	19800	20-18017	<b>4.882,00</b>				
		2 x 850	1840	1350	16200	20-18018	<b>5.315,00</b>				



## Composants pour rayonnages cantilever type L et S

RAYONNAGES CANTILEVER



### Montants pour rayonnages cantilever, utilisation simple face

- Tous les montants sont fournis avec cales et chevilles et avec boulonnerie pour les entretoises
- Revêtement époxy en RAL 5010 bleu gentiane

Description	Type de profilé	Hauteur <i>mm</i>	Profondeur utile <i>mm</i>	Capacité de charge <i>kg</i>	Réf.	Prix/pièce
type L	IPE 100	1980	400	1000	20-18050	<b>246,00</b>
			500	850	20-18051	<b>254,00</b>
			600	725	20-18052	<b>259,00</b>
	IPE 120	2480	400	1400	20-18056	<b>342,00</b>
			500	1225	20-18057	<b>349,00</b>
			600	1075	20-18058	<b>366,00</b>
type S	IPE 140	2500	400	2400	20-18062	<b>438,00</b>
			500	2050	20-18063	<b>459,00</b>
			600	1775	20-18064	<b>475,00</b>
			850	1350	20-18065	<b>506,00</b>
		3220	400	2225	20-18070	<b>569,00</b>
			500	1850	20-18071	<b>573,00</b>
	600		1600	20-18072	<b>576,00</b>	
	850		1150	20-18073	<b>603,00</b>	
	3700	400	1900	20-18078	<b>608,00</b>	
		500	1600	20-18079	<b>614,00</b>	
		600	1375	20-18080	<b>617,00</b>	
		850	1000	20-18081	<b>640,00</b>	

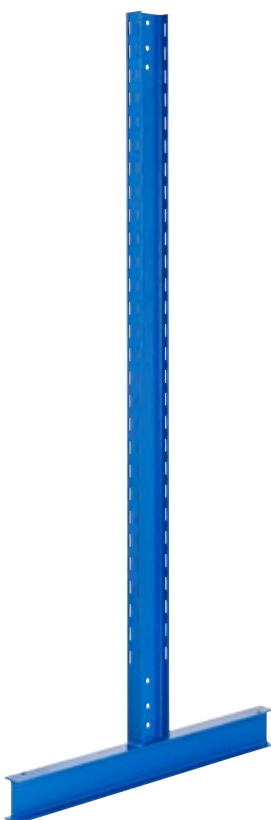

### Montants pour rayonnages cantilever, utilisation double face

- Tous les montants sont fournis avec cales et chevilles et avec boulonnerie pour les entretoises
- Revêtement époxy en RAL 5010 bleu gentiane

Description	Type de profilé	Hauteur <i>mm</i>	Profondeur utile <i>mm</i>	Capacité de charge <i>kg</i>	Réf.	Prix/pièce
type L	IPE 100	1980	2 x 400	2000	20-18053	<b>321,00</b>
			2 x 500	1700	20-18054	<b>329,00</b>
			2 x 600	1450	20-18055	<b>353,00</b>
	IPE 120	2480	2 x 400	2800	20-18059	<b>398,00</b>
			2 x 500	2450	20-18060	<b>420,00</b>
			2 x 600	2150	20-18061	<b>440,00</b>
type S	IPE 140	2500	2 x 400	4800	20-18066	<b>471,00</b>
			2 x 500	4100	20-18067	<b>491,00</b>
			2 x 600	3550	20-18068	<b>522,00</b>
			2 x 850	2700	20-18069	<b>580,00</b>
		3220	2 x 400	4450	20-18074	<b>610,00</b>
			2 x 500	3700	20-18075	<b>617,00</b>
			2 x 600	3200	20-18076	<b>636,00</b>
	3700	2 x 850	2300	20-18077	<b>679,00</b>	
		2 x 400	3800	20-18082	<b>672,00</b>	
		2 x 500	3200	20-18083	<b>683,00</b>	
		2 x 600	2750	20-18084	<b>698,00</b>	
		2 x 850	2000	20-18085	<b>742,00</b>	

## Accessoires

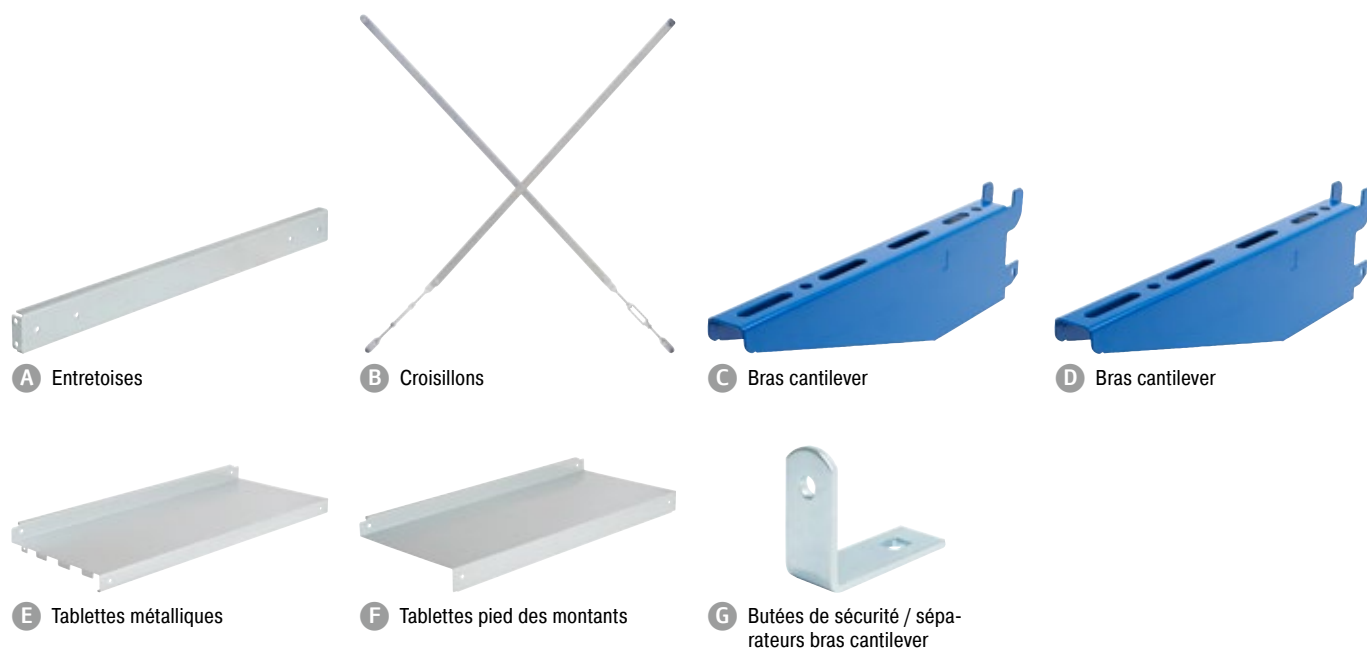

Pos.	Description	Pour rayonnages d'une profondeur de <i>mm</i>	Capacité de charge <i>kg</i>	Dimensions <i>mm</i>	Réf.	Prix/ pièce	
A	Entretoises	pour rayonnages type L et S, galvanisé, 2 entretoises par travée, 3 entretoises pour hauteurs au-delà de 3 m, les vis sont compris dans la fourniture des montants	-	-	l 1057	20-11991	<b>31,60</b>
			-	-	l 1247	20-11990	<b>36,00</b>
B	Croisillons	pour rayonnages type L et S, galvanisé, 1 croisillon par 5 travées juxtaposées, boulons compris	-	-	l 1650	20-2274	<b>45,20</b>
C	Bras cantilever	type L, goupille de sécurité incluse, réglage en hauteur au pas de 60 mm, emboîtable, revêtement époxy en RAL 5010 bleu gentiane	400	220	l 400	20-18086	<b>18,10</b>
			500	175	l 500	20-18087	<b>19,60</b>
			600	140	l 600	20-18088	<b>22,30</b>
D	Bras cantilever	type S, goupille de sécurité incluse, réglage en hauteur au pas de 60 mm, emboîtable, revêtement époxy en RAL 5010 bleu gentiane	400	550	l 400	20-18089	<b>31,60</b>
			500	430	l 500	20-18090	<b>34,60</b>
			600	330	l 600	20-18091	<b>39,20</b>
			850	300	l 850	20-18092	<b>42,30</b>
E	Tablettes métalliques	galvanisé, à poser sur les bras, longueur 1057 mm pour entraxe montants 1061 mm, veuillez tenir compte de la capacité de charge des bras !, <b>non disponible pour une profondeur utile de 850 mm ou un entraxe de 1251 mm</b>	400	360	l 1057	20-2799	<b>52,50</b>
			500	360	l 1057	20-2800	<b>61,50</b>
			600	330	l 1057	20-2801	<b>68,50</b>
F	Tablettes pied des montants	galvanisé, à poser sur les pieds des montants, longueur 1057 mm pour entraxe montants 1061 mm, veuillez tenir compte de la capacité de charge des bras !, <b>non disponible pour une profondeur utile de 850 mm ou un entraxe de 1251 mm</b>	400	460	l 1057	20-2277	<b>49,60</b>
			500	420	l 1057	20-2278	<b>55,50</b>
			600	370	l 1057	20-2279	<b>63,50</b>
G	Butées de sécurité / séparateurs bras cantilever	pour pieds de montants, galvanisé, boulons compris	-	-	l 76 x l 30 x H 60	20-18665	<b>6,05</b>
		boulonnerie comprise, pour bras cantilever, hauteur 60 mm, galvanisé, boulons compris	-	-	l 76 x l 30 x H 60	20-2275	<b>6,05</b>
		pour pieds de montants, galvanisé, boulons compris	-	-	l 76 x l 30 x H 150	20-18666	<b>7,50</b>
		pour bras cantilever, galvanisé, boulons compris	-	-	l 76 x l 30 x H 150	20-2276	<b>7,50</b>





## Racks pour stockage vertical

utilisation simple face

- Idéal pour le stockage vertical de charges longues et légères telles que des profilés, tubes et plaques
- Les séparateurs disponibles en option permettent un stockage bien ordonné de charges longues et facilitent l'accès aux produits
- Construction robuste composée d'une échelle boulonnée, de lisses à emboîter au pas de 50 mm, et d'une tablette galvanisée à rebords
- Facile à monter : lisses à emboîter dans les échelles prémontées, tablette inférieure à rebords à boulonner au pied des échelles
- Échelles avec revêtement époxy en bleu gentiane RAL 5010, contreventements horizontaux et diagonaux galvanisés
- Lisses avec revêtement époxy en gris clair RAL 7035 avec connecteurs soudés pour un accrochage facile
- Matériel de fixation au sol inclus



RACKS POUR LE STOCKAGE VERTICAL

Hauteur <i>mm</i>	Largeur utile <i>mm</i>	Profondeur utile <i>mm</i>	Cap. de charge totale par travée <i>kg</i>	Largeur hors tout <i>mm</i>	Profondeur de rayonnage <i>mm</i>	Description	Réf.	Prix
2500	1500	340	130	1600	600	Travée de départ	58-48110	577,00
				1550	600	Travée d'extension	58-48111	379,00
		500	110	1600	760	Travée de départ	58-48114	625,00
				1550	760	Travée d'extension	58-48115	424,00
	1800	340	130	1900	600	Travée de départ	58-48112	592,00
				1850	600	Travée d'extension	58-48113	402,00
		500	110	1900	760	Travée de départ	58-48116	656,00
				1850	760	Travée d'extension	58-48117	457,00

## Racks pour stockage vertical

utilisation double face



Hauteur <i>mm</i>	Largeur utile <i>mm</i>	Profondeur utile <i>mm</i>	Cap. de charge totale par travée <i>kg</i>	Largeur hors tout <i>mm</i>	Profondeur de rayonnage <i>mm</i>	Description	Réf.	Prix
2500	1500	2 x 340	130	1600	1200	Travée de départ	58-48118	869,00
				1550	1200	Travée d'extension	58-48119	620,00
		2 x 500	110	1600	1520	Travée de départ	58-48122	967,00
				1550	1520	Travée d'extension	58-48123	711,00
	1800	2 x 340	130	1900	1200	Travée de départ	58-48120	916,00
				1850	1200	Travée d'extension	58-48121	665,00
	2 x 500	110	1900	1520	Travée de départ	58-48124	1.031,00	
			1850	1520	Travée d'extension	58-48125	769,00	

## Accessoires



**A** Séparateur en fil d'acier avec porte-étiquettes



**B** Barres de séparation



**C** Diviseurs pour le stockage vertical

Pos.	Description	Profondeur utile <i>mm</i>	Description	Réf.	Prix/ pièce	
<b>A</b>	Séparateur en fil d'acier avec porte-étiquettes	en fil métallique, Ø 6 mm, avec revêtement époxy en gris clair RAL 7035, avec connecteurs soudés pour un montage facile	500	extrémité gauche	58-48140	19,30
			500	permet le compartimentage individualisé	58-48139	23,40
			500	extrémité droite	58-48138	19,30
			350	extrémité gauche	58-48137	16,00
			350	permet le compartimentage individualisé	58-48136	21,90
			350	extrémité droite	58-48135	16,00
<b>B</b>	Barres de séparation	en profilé d'acier, 35 x 20 mm, avec revêtement époxy en gris clair RAL 7035, avec connecteurs soudés pour un montage facile	500	extrémité gauche	58-48134	11,30
			500	permet le compartimentage individualisé	58-48133	16,90
			500	extrémité droite	58-48132	11,30
			350	extrémité gauche	58-48131	9,60
			350	permet le compartimentage individualisé	58-48130	14,50
			350	extrémité droite	58-48129	9,60
<b>C</b>	Diviseurs pour le stockage vertical	en tube d'acier, Ø 20 mm, avec revêtement époxy en gris clair RAL 7035, avec connecteurs soudés pour un montage facile	500	extrémité gauche	58-48128	37,10
			500	permet le compartimentage individualisé	58-48127	48,40
			500	extrémité droite	58-48126	37,10



## Rayonnages cantilever pour applications lourdes et très lourdes

### Système boulonné pour charges longues et très lourdes !

La particularité de ce système de rayonnages est qu'il est constitué de composants modulaires. Ceci vous permet de choisir un rayonnage parmi nos ensembles proposés en fonction des dimensions et du poids de vos charges ainsi que l'espace à votre disposition ou de réaliser votre rayonnage individuel à partir de notre gamme de composants.

Il est par ailleurs possible d'intégrer la solution dans un concept de stockage et de logistique existant.

Vous souhaitez utiliser votre rayonnage à l'extérieur ou vous envisagez une installation individualisée ? Nous vous proposons nos services pour la conception professionnelle de votre projet.

#### Nous vous fournissons des produits de qualité :

Les composants destinés à être utilisés à l'intérieur sont peints, les composants utilisés à l'extérieur sont galvanisés à chaud.

- Les éléments de raidissement et de connexion sont galvanisés selon **EN 10326**.
- Les bras des rayonnages cantilever peuvent être réglés en hauteur au pas de 100 mm.
- Les rayonnages sont livrables pour une utilisation simple face ou double face.





- ① Montant
- ② Bras cantilever
- ③ Entretoise
- ④ Croisillon
- ⑤ Bras-pont

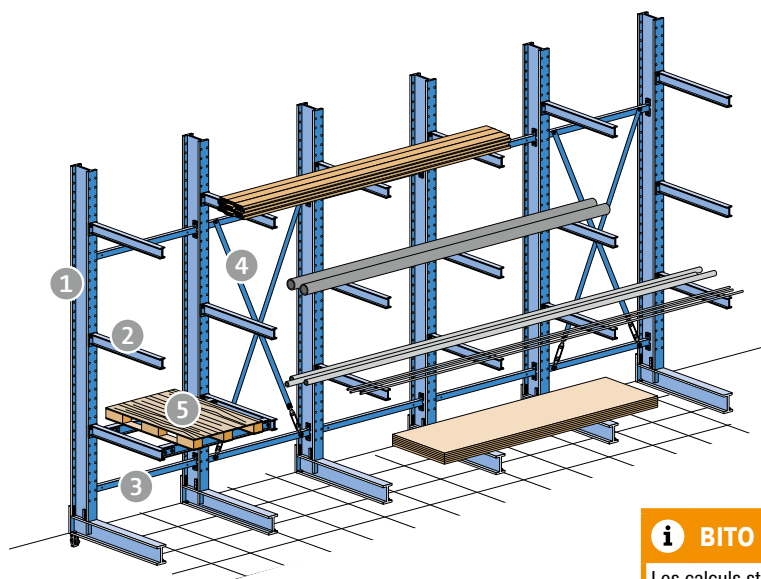

**i BITO vous informe**

Les calculs statiques et la fabrication constructive répondent aux exigences de **DIN 18800**.

## Les composants

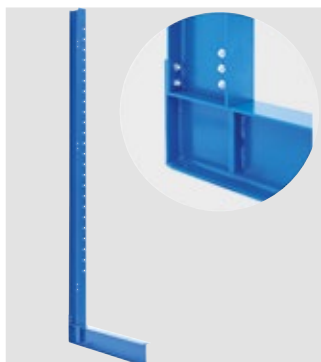

### Montants

- Montants et pieds sont fournis en tant que composants individuels, montage à boulons sur site
- Montants et pieds des montants réalisés en profilés IPE laminés à chaud
- Chevilles comprises dans la livraison
- Montants et pieds peuvent être conçus aussi bien pour une utilisation simple face que pour une utilisation double face

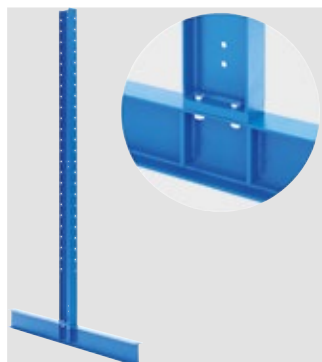

### Bras cantilever

- Disponibles en plusieurs dimensions



### Entretoises

- Relient les montants individuels pour former une rangée de rayonnages
- Servent de support pour monter les croisillons

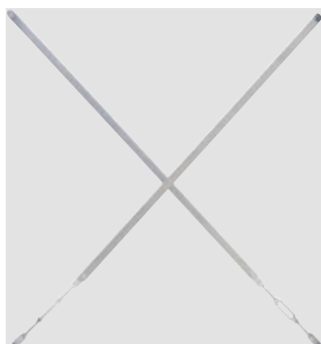

### Croisillon

- Augmente la rigidité dans le sens longitudinal du rayonnage

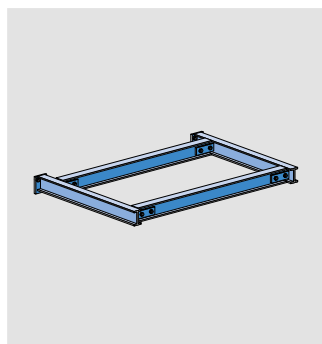

### Bras-pont

- Bras-pont boulonnés aux bras pour le stockage de palettes

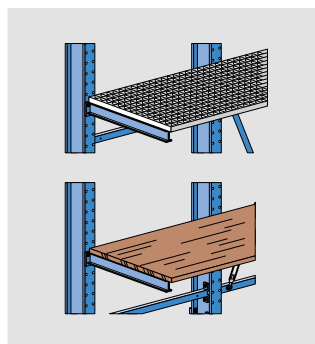

### Tablettes

- Disponibles en tant que niveaux de caillebotis ou de panneaux en bois aggloméré, selon les produits à stocker





## Rayonnages cantilever, type ES

utilisation simple face

Ensembles de rayonnages cantilever pour applications très lourdes.

- Cap. de charge/niveau: max. 1800 kg
- Cap. de charge totale: max. 12600 kg
- Réglage des bras cantilever au pas de 100 mm
- Montants en profilé IPE 180/200
- Montants et bras avec revêtement époxy en bleu gentiane RAL 5010, tous les autres composants sont galvanisés
- Bras cantilever réalisés en profilés IPE 80

TOP VENTE

**4.474,00**  
21-37512

Comme illustré, sans contenu

Notre offre : 4.474,00

Entraxe montants: 1500 mm  
H x L x P (Profondeur de rayonnage):  
3000 x 4600 x 1180 mm  
RAL 5010 Bleu gentiane  
Réf. 21-37512

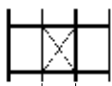

Entraxe montants  
1500 mm

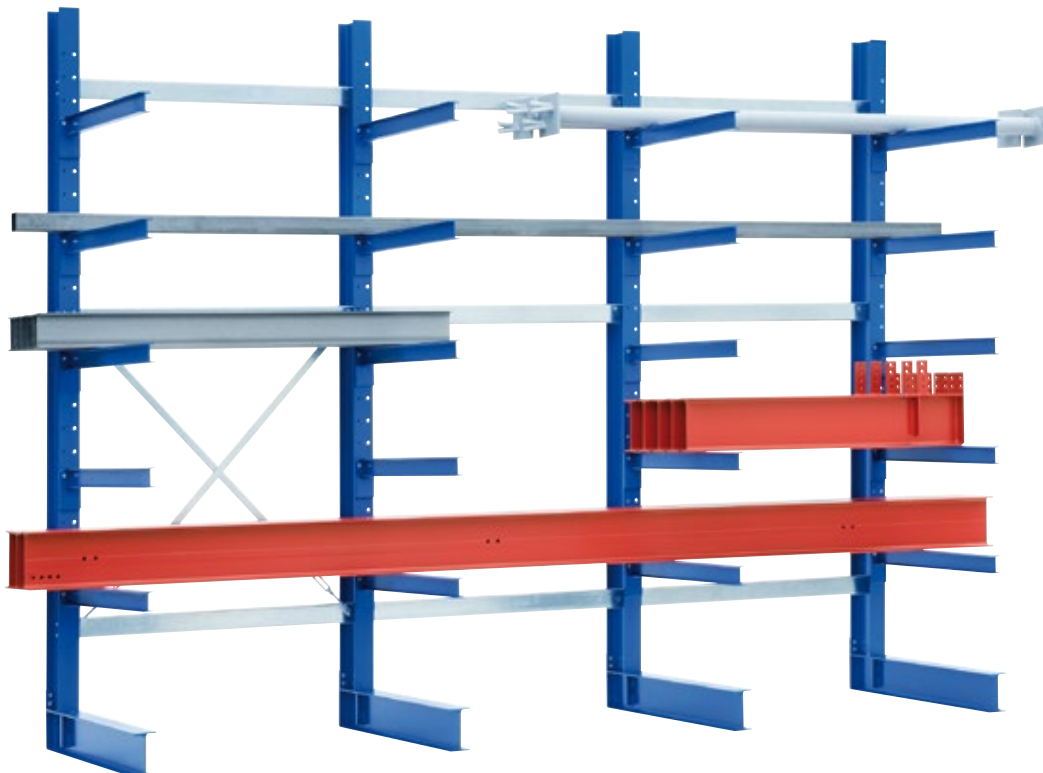

Entraxe montants	Hauteur de rayonnage	Nombre de bras par montant	Longueur de rayonnage	Nombre de montants	Profondeur utile	Profondeur de rayonnage	Cap. de charge/niveau	Cap. de charge totale	Réf.	Prix/pièce
mm	mm		mm		mm	mm	kg	kg		
1500	3000	5	1600	2	1000	1180	900	5400	21-37510	2.081,00
			3100	3	1000	1180	1350	8100	21-37511	3.305,00
			4600	4	1000	1180	1800	10800	21-37512	4.474,00
			<p>IPE 180</p>							
1500	4000	6	1600	2	1000	1200	900	6300	21-37515	2.605,00
			3100	3	1000	1200	1350	9450	21-37513	4.004,00
			4600	4	1000	1200	1800	12600	21-37514	5.227,00
			<p>IPE 200</p>							

## Rayonnages cantilever, type ES

utilisation double face

Ensembles de rayonnages cantilever pour applications très lourdes.

- Cap. de charge/niveau: max. 1800 kg
- Cap. de charge totale: max. 25200 kg
- Réglage des bras cantilever au pas de 100 mm
- Montants en profilé IPE 180/200
- Montants et bras avec revêtement époxy en bleu gentiane RAL 5010, tous les autres composants sont galvanisés
- Bras cantilever réalisés en profilés IPE 80

Notre offre : 5.269,00

Entraxe montants: 1500 mm

H x L x P (Profondeur de rayonnage):  
3000 x 4600 x 2180 mm

RAL 5010 Bleu gentiane

Réf. 21-37518

TOP VENTE

5.269,00

21-37518

Comme illustré, sans contenu

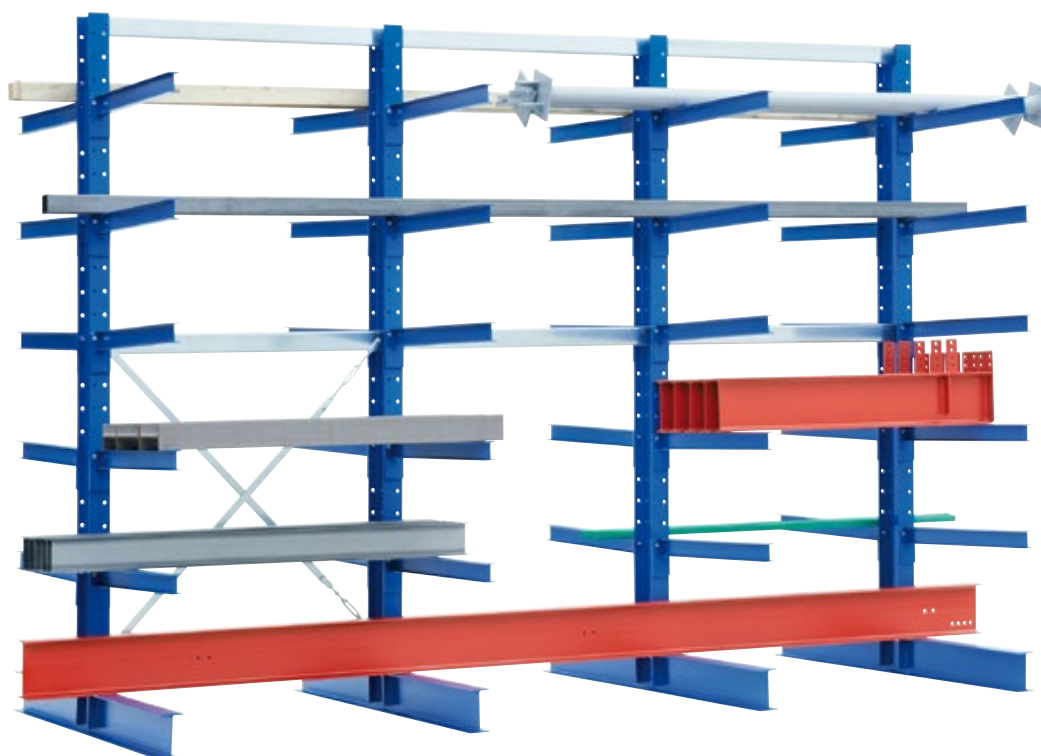
Entraxe  
montants  
1500 mm

Entraxe montants	Hauteur de rayonnage	Nombre de bras par montant	Longueur de rayonnage	Nombre de montants	Profondeur utile	Profondeur de rayonnage	Cap. de charge/niveau	Cap. de charge totale	Réf.	Prix/pièce
mm	mm		mm		mm	mm	kg	kg		
1500	3000	10	1600	2	2 x 1000	2180	900	10800	21-37516	2.605,00
			3100	3	2 x 1000	2180	1350	16200	21-37517	4.004,00
			4600	4	2 x 1000	2180	1800	21600	21-37518	5.269,00
	4000	12	1600	2	2 x 1000	2200	900	12600	21-37521	4.193,00
			3100	3	2 x 1000	2200	1350	18900	21-37519	6.378,00
			4600	4	2 x 1000	2200	1800	25200	21-37520	8.389,00

RAYONNAGES CANTILEVER



## Composants pour rayonnages cantilever type ES

Système boulonné pour charges longues et très lourdes !

### Montants pour rayonnages cantilever, utilisation simple face

- Les montants réalisés en profilés IPE 180 - 300 et les hauteurs de montant de 3000, 4000 et 5000 mm offrent un maximum de flexibilité
- Tous les montants sont fournis avec cales et chevilles
- Peinture en bleu gentiane, RAL 5010

Hauteur <i>mm</i>	Profondeur utile <i>mm</i>	Capacité de charge <i>kg</i>	Type de profilé	Réf.	Prix/pièce
3000	1000	2750	IPE 180	21-37522	<b>614,00</b>
	1250	3200	IPE 200	21-37523	<b>681,00</b>
	1500	3600	IPE 220	21-37524	<b>772,00</b>
4000	1000	3400	IPE 200	21-37525	<b>772,00</b>
	1250	3950	IPE 220	21-37526	<b>841,00</b>
	1500	4550	IPE 240	21-37527	<b>957,00</b>
5000	1000	5100	IPE 240	21-37528	<b>1.031,00</b>
	1250	6200	IPE 270	21-37529	<b>1.171,00</b>
	1500	7350	IPE 300	21-37530	<b>1.401,00</b>

### Montants pour rayonnages cantilever, utilisation double face

- Les montants réalisés en profilés IPE 180 - 300 et les hauteurs de montant de 3000, 4000 et 5000 mm offrent un maximum de flexibilité
- Tous les montants sont fournis avec cales et chevilles
- Peinture en bleu gentiane, RAL 5010

Hauteur <i>mm</i>	Profondeur utile <i>mm</i>	Capacité de charge <i>kg</i>	Type de profilé	Réf.	Prix/pièce
3000	2 x 1000	5500	IPE 180	21-37531	<b>856,00</b>
	2 x 1250	6400	IPE 200	21-37532	<b>982,00</b>
	2 x 1500	7200	IPE 220	21-37533	<b>1.100,00</b>
4000	2 x 1000	6800	IPE 200	21-37534	<b>1.051,00</b>
	2 x 1250	7900	IPE 220	21-37535	<b>1.171,00</b>
	2 x 1500	9100	IPE 240	21-37536	<b>1.346,00</b>
5000	2 x 1000	10200	IPE 240	21-37537	<b>1.381,00</b>
	2 x 1250	12400	IPE 270	21-37538	<b>1.571,00</b>
	2 x 1500	14700	IPE 300	21-37539	<b>1.906,00</b>

### Entretoises, type ES

- Finition galvanisée
- Pour travées d'une largeur de 1000, 1250 et 1500 mm
- Matériel de fixation compris

Longueur <i>mm</i>	Largeur de travée <i>mm</i>	Réf.	Prix/pièce
997	1000	21-37464	<b>44,60</b>
1247	1250	21-37465	<b>53,00</b>
1497	1500	21-37466	<b>60,50</b>

Largeur de travée <i>mm</i>	Hauteur		
	3000 mm	4000 mm	5000 mm
1000	2 entretoises	3 entretoises	3 entretoises
1250	2 entretoises	3 entretoises	3 entretoises
1500	2 entretoises	2 entretoises	3 entretoises

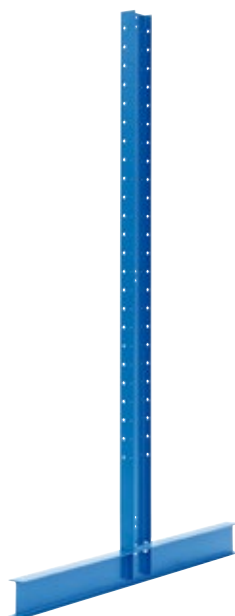

**Bras cantilever, type ES**

- Profondeurs utiles de 1000, 1250 et 1500 mm
- Les profilés IPE 80 - 160 offrent un maximum de flexibilité
- Peinture en bleu gentiane, RAL 5010
- Matériel de fixation compris
- Fixation aux montants par boulons

Description	Pour rayonnages d'une profondeur de <i>mm</i>	Capacité de charge <i>kg</i>	Type de profilé	Réf.	Prix/ pièce
pour montants IPE 180 - 220	1000	450	IPE 80	21-37379	<b>78,50</b>
		750	IPE 100	21-37400	<b>87,00</b>
		1150	IPE 120	21-37421	<b>98,00</b>
	1250	350	IPE 80	21-37380	<b>87,00</b>
		600	IPE 100	21-37401	<b>98,00</b>
		950	IPE 120	21-37422	<b>114,00</b>
	1500	300	IPE 80	21-37381	<b>98,00</b>
		500	IPE 100	21-37402	<b>105,00</b>
		750	IPE 120	21-37423	<b>123,00</b>
pour montants IPE 240 - 300	1000	1350	IPE 120	21-37428	<b>98,00</b>
		1900	IPE 140	21-37442	<b>114,00</b>
		2100	IPE 160	21-37456	<b>131,00</b>
	1250	1050	IPE 120	21-37429	<b>114,00</b>
		1500	IPE 140	21-37443	<b>123,00</b>
		1750	IPE 160	21-37457	<b>147,00</b>
	1500	900	IPE 120	21-37430	<b>123,00</b>
		1250	IPE 140	21-37444	<b>141,00</b>
		1400	IPE 160	21-37458	<b>167,00</b>

**Croisillons, type ES**

- Augmente la stabilité du rayonnage en longueur
- Galvanisé
- Matériel de fixation compris

Longueur <i>mm</i>	Réf.	Prix/ pièce
1750	21-37473	<b>53,00</b>
2000	21-37474	<b>60,50</b>
2250	21-37481	<b>71,00</b>
2500	21-37482	<b>78,50</b>
2750	21-37483	<b>87,00</b>
3500	21-37484	<b>105,00</b>

Largeur de travée <i>mm</i>	Hauteur		
	3000 mm	4000 mm	5000 mm
1000	1 x 21-37481 (2250 mm)	2 x 21-37473 (1750 mm)	2 x 21-37481 (2250 mm)
1250	1 x 21-37482 (2500 mm)	2 x 21-37474 (2000 mm)	2 x 21-37482 (2500 mm)
1500	1 x 21-37483 (2750 mm)	1 x 21-37484 (3500 mm)	2 x 21-37483 (2500 mm)

Mettre des croisillons dans les deux premières travées d'une rangée de rayonnages, puis un croisillon dans la sixième travée et dans des rangées plus longues dans chaque cinquième travée.



## Plateformes autoportantes

### Utilisation optimale du volume de l'entrepôt

Une plateforme mezzanine auto-portante fait accroître considérablement votre surface de stockage. Installée dans un entrepôt existant, une telle plateforme peut être une option intéressante par rapport à la construction neuve d'un entrepôt. Grâce à sa modularité, le système BBS peut être configuré selon vos besoins et, si nécessaire, réinstallé à un autre endroit dans votre entrepôt.

BITO vous offre un paquet de service complet comprenant

- le mesurage de vos locaux
- la consultation sur les dimensions optimales pour votre application ainsi que sur la solution la plus économique dans votre cas
- des renseignements sur des préventions de sécurité à prendre pour votre installation et sur les normes de sécurité en vigueur
- l'offre et un dessin détaillé
- le montage fait par nos équipes de montage spécialement formées.

Nous fournissons des plateformes d'une surface de plusieurs dizaines de mètres carrés ainsi que des grands projets multisystèmes.



## Plateforme auto-portante BBS

### Vos avantages

- Utilisation optimale du volume de l'entrepôt
- S'intègre parfaitement aux environnements existants
- Construction solide
- Assemblage rapide
- Capacité de charge selon vos besoins
- Écartement des poteaux à votre choix
- Rapport des calculs statiques et/ou préparation d'un dossier pour vos autorités compétentes pour la construction et l'aménagement (moyennant un supplément)

### Composants du système

- **1. Poteaux:** Réalisés de profi lés acier sans perforations et dimensionnés selon la capacité de charge requise. La fixation des poteaux se fait par une platine chevillée au sol ou en remplissant la cavité au-dessous de l'endroit de pose de mortier sans rétreint.
- **2. Solives principales et secondaires:** Fabriquées de profi lés acier laminés à froid ou des profi lés standard laminés à chaud. Réalisation avec évidements/encoches pour conduites. Dimensions adaptées aux capacités de charge requises.
- **3. Segments de plancher:** Élément intégral du système BBS assurant la solidité de

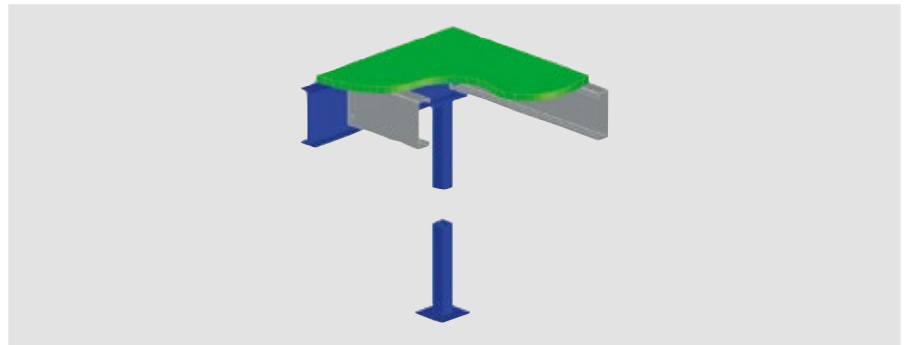

## Plateformes autoportantes

- 1 Solive principale
- 2 Solive secondaire
- 3 Poteau avec platine
- 4 Croisillon
- 5 Poteau de renforcement

Une plateforme auto-portante doit toujours être renforcée dans deux directions. Déjà dans la phase de planification, il est impératif de considérer la position idéale de ces poteaux afin d'assurer qu'ils ne représentent pas d'obstacle.

### 6 Plancher

Dans la plupart des cas, le plancher est en aggloméré haute densité d'une épaisseur de 38 mm. La surface inférieure est de coloris blanc pour bénéficier de la luminosité. Au choix, la surface supérieure peut être fournie non-traitée ou munie d'un revêtement. Des caillebotis à plusieurs options de maillage sont également disponibles.

### 7 Point de chargement / déchargement palettes avec portillon coulissant intégré

Un segment de garde-corps est réalisé en portillon coulissant à opération manuelle. L'avantage de cette solution est que la surface complète de la plateforme reste disponible.

### 8 Point de chargement / déchargement palettes avec porte battante

Les battants de la porte retournent automatiquement, fermant ainsi le garde-corps. A la dépose d'une palette sur la plateforme, les battants s'ouvrent vers l'intérieur ; le déchargement de la palette est un peu moins confortable.

### 9 Point de chargement / déchargement palettes avec chaîne de délimitation

Espace encadré de deux poteaux supplémentaires positionnés à une distance définie du bord de la plateforme et fermé d'une chaîne.

### 10 Point de chargement / déchargement palettes protégé par une barrière écluse

Protection optimale pour les opérateurs. Quel que soit le sens d'utilisation de la barrière – il y a un côté qui est fermé, soit à l'arrière, soit à l'avant.

### 11 Protection pied de poteau

Dues aux dimensions des platines, les protections pied de poteau du système BBS ont des dimensions correspondantes.

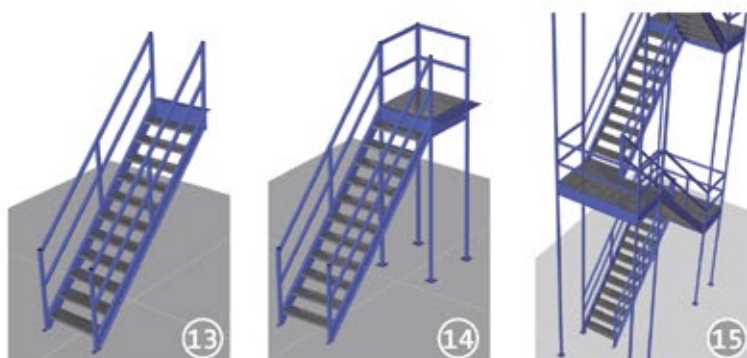





### 12 Garde-corps

Conformes aux normes de sécurité en vigueur, la main courante a une hauteur de 1100 mm, les sous-lisses sont montées à mi-hauteur et la plinthe a une hauteur de 150 mm.

### Escaliers

Les escaliers sont disponibles en plusieurs variantes pour répondre aux exigences les plus diverses. La largeur standard des marches est de 800 mm (dimensions intérieures).

La hauteur, la largeur et l'inclinaison (p. ex. 45 ou 37°) sont des paramètres autant que la réalisation des marches qui, en version standard, sont fournies en tôle à trous emboutis vers le haut (anti-dérapant).

D'autres options de réalisation : des marches en caillebotis, en tôle larmée ou en bois.

Le garde-corps est une construction solide soudée à accès d'un côté ou des deux

### 13 Escalier en construction droite sans palier

### 14 Escalier avec palier terminal

Aussi disponible comme escalier avec palier intermédiaire, construction droite ou en L.

### 15 Échelles d'escalier

Selon la configuration de l'installation, cette option se recommande comme solution peu encombrante.

### 16 Trappe d'accès

Disponible avec ou sans arceau de sécurité. Solution pratique utilisable comme chemin de fuite.

### 17 Escalier pont

### 18 Escalier passage

Construction sur mesure dans le cadre d'un projet. Exécution selon la hauteur requise

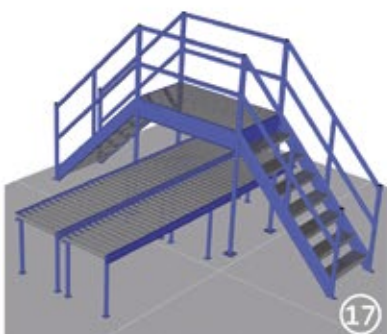



**Racks à tôles et panneaux pour pièces restantes**

- Base du rack en tôle d'acier galvanisée avec des rainures pour un positionnement stable de panneaux, le cadre en tubes carrés assure une assise solide
- Arceaux emboîtables sécurisés par vissage, finition galvanisée

**Racks à tôles**

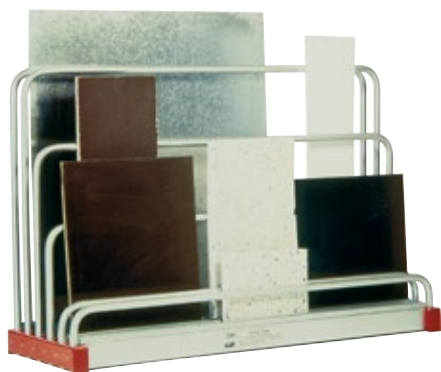
- Hauteurs d'arceau de 2 x 120, 1 x 385, 1 x 640 et de 2 x 900 mm, permettant le stockage de pièces dans une grande variété de dimensions et de matériaux
- La présentation bien ordonnée permet d'économiser du temps et de l'argent
- Économise du temps et de l'argent
- Encourage la réutilisation de pièces restantes, amortissement rapide
- Pour panneaux en plastique, bois, carton et métal
- Adapté pour tôles d'une épaisseur jusqu'à 4 mm et pour matériaux d'un poids spécifique jusqu'à 9 kg/dm<sup>3</sup>



Dimensions L x l x H	Largeur de com- partiment	Nombre de cases	Hauteur arceaux	Cap. de charge/ élément	Formats (de - à)	Réf.	Prix/pièce
<i>mm</i>	<i>mm</i>				<i>mm</i>		
1600 x 480 x 1000	50	5	2 x 120 / 1 x 385 / 1 x 640 / 2 x 900	200	80 x 120 - 1600 x 1600	22-14908	<b>813,00</b>

**Racks à tôles et panneaux**

- Hauteur des arceaux 900 mm
- Pour panneaux en plastique, bois, carton et métal jusqu'à un poids maximum de 9 t
- La présentation bien ordonnée permet d'économiser du temps et de l'argent
- Accès facile
- Peut être manipulé par une seule personne

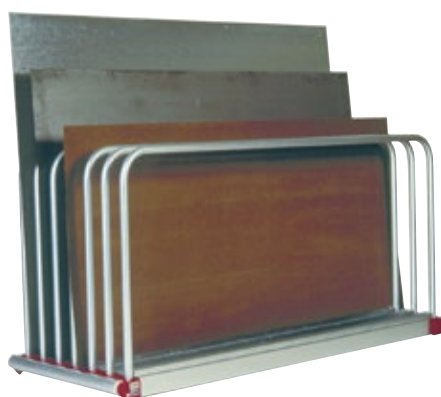

Dimensions L x l x H	Largeur de com- partiment	Nombre de cases	Hauteur arceaux	Cap. de charge/ élément	Formats (de - à)	Réf.	Prix/pièce
<i>mm</i>	<i>mm</i>				<i>mm</i>		
2030 x 560 x 1000	45	6	900	1000	2000 x 1000 - 3000 x 1500	22-14909	<b>1.637,00</b>
2030 x 800 x 1000	45	9	900	1000	2000 x 1000 - 3000 x 1500	22-14910	<b>2.148,00</b>
	85	6	900	750	2000 x 1000 - 3000 x 2000	22-14911	<b>1.845,00</b>

## Cloisons grillagées

pour applications lourdes

- Cadre solide en tube d'acier, Ø 32 mm
- Pour protéger des produits et équipements de valeur et pour délimiter les zones de production et de stockage
- Treillis 50 x 50 x 4 mm
- Montage facile
- Éclisses pour la fixation par boulons sur les poteaux
- Des vis de tension entre les poteaux et le plafond augmentent la stabilité
- Poteaux et treillis peints en RAL 5010 bleu gentiane ou RAL 6011 vert réséda

## Panneaux grillagés, pour applications lourdes

- Entièrement soudé
- Fourniture sans poteaux

Dim. sans brides mm	Entraxe montants mm	Réf.	Prix/pièce
l 815 x H 2200	975	22-18534	<b>244,00</b>
l 1550 x H 2200	1710	22-18535	<b>323,00</b>

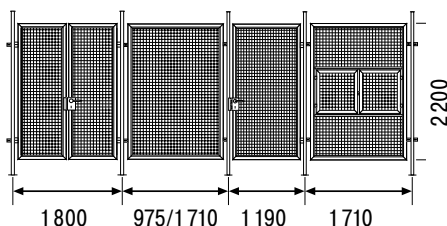

## i BITO vous informe

D'autres dimensions et coloris sur demande.

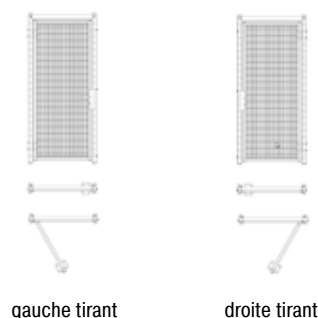

## Accessoires

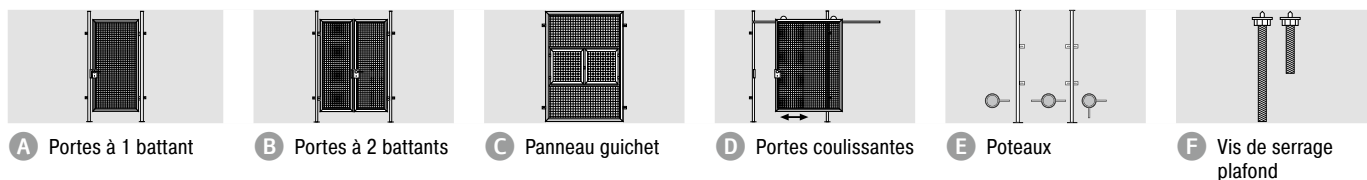

Pos.	Description	Dim. sans brides mm	Entraxe montants mm	Largeur/ hauteur utile mm	Description	Réf.	Prix/ pièce	
A	Portes à 1 battant	butée en option DIN gauche/droite, fourni avec 2 poteaux, poignée à levier avec butée et verrouillage	l 1070 x H 2200	1190	1070/2350	DIN gauche	22-18539	<b>768,00</b>
						DIN droite	22-18540	<b>768,00</b>
B	Portes à 2 battants	fourni avec 2 poteaux, verrous de fixation au sol, poignée à levier avec butée et verrouillage, avec écrous soudés à l'extrémité supérieure pour mettre des vis de serrage au plafond (livrés sans chevilles)	l 1690 x H 2200	1800	1680/2350	DIN gauche	22-18541	<b>1.053,00</b>
						DIN droite	22-18542	<b>1.053,00</b>
C	Panneau guichet	panneaux avec porte en treillis à 2 battants, butée et 2 verrous pour cadenas fourni par l'exploitant (livré sans montants)	l 1550 x H 2200	1710		modèle standard	22-18536	<b>619,00</b>
D	Portes coulissantes	fourni avec 2 poteaux, rail, supports et guidages, poussoir porte et serrure à crochet, préparées pour le montage de cylindres de serrure par l'exploitant, avec écrous soudés à l'extrémité supérieure pour mettre des vis de serrage au plafond (livrés sans chevilles)	l 1800 x H 2200	1800	1700/2350	modèle standard	22-18543	<b>1.525,00</b>
E	Poteaux	tube d'acier 60 mm avec plaque de base perforée et attaches pour panneaux, avec écrous soudés à l'extrémité supérieure pour mettre des vis de serrage au plafond (livrés sans chevilles)	l 60 x H 2500			Poteau d'angle	22-18538	<b>93,50</b>
			l 60 x H 2500			Poteau d'extrémité	22-18546	<b>93,50</b>
			l 60 x H 2500			Poteau intermédiaire	22-18537	<b>93,50</b>
F	Vis de serrage plafond	fixation solide des poteaux entre le sol et le plafond, des vis longues permettent l'adaptation à différentes hauteurs de plafond	l 500			pour partitions en fil d'acier	22-18544	<b>46,70</b>
			l 1000			pour partitions en fil d'acier	22-18545	<b>64,50</b>



**Visez haut !**



Presqu'aucun entrepôt ne fonctionne sans moyens d'accès en hauteur. Nous avons mis au premier plan l'aspect de sécurité pour notre sélection d'échelles, d'escabeaux et de marchepieds. Tous les produits sur les pages suivantes ont été élaborés par des fabricants renommés et ont été testés et certifiés par la société de contrôle TÜV NORD qui fait parti des entreprises TÜV jouissant d'une excellente réputation de neutralité et de compétence. Grâce à la qualité exceptionnelle de cette gamme, nous sommes capables d'offrir une garantie de produit de 15 ans.

Sommaire

**Echelles d'appui et échelles autostables..... 246**

- Echelles d'appui en aluminium..... 246
- Echelles autostables en aluminium ..... 248
- Plateformes roulantes en aluminium ..... 250

**Escabeaux ..... 250**

- Escabeaux roulants en aluminium..... 251
- Escabeaux roulants en aluminium..... 253



ECHELLES ET ESCABEAUX

## Echelles d'appui en aluminium



- **Marches striées antidérapantes de 80 mm de profondeur, liaison montant/marche monobloc**
- **Utilisation appropriée pour rayonnages à tablettes**
- **Le rail de guidage pour l'échelle peut être réalisé à partir de nos accessoires ; les supports sont à fixer à intervalles de 0,80 - 1,30 m**
- **Hauteur entre deux marches 235 mm, inclinaison d'échelle 20°**
- **Construction conforme à la norme européenne DIN EN131 ainsi qu'aux autres réglementations de sécurité en vigueur**

ECHELLES ET ESCABEAUX



### Version à accrocher au rayonnage

- 2 paires de crochets permettent d'accrocher l'échelle au profilé de guidage et de l'appuyer contre le rayonnage pour réduire l'encombrement
- Sabots antidérapants
- Largeur d'échelle 420 mm

Longueur d'échelle hors tout	Nombre de marches (plateforme incluse)	Hauteur d'accrochage	Hauteur d'accès env.	Encombrement au sol	Poids par Poteau	Réf.	Prix/pièce
<i>mm</i>		<i>mm</i>	<i>mm</i>	<i>mm</i>	<i>kg</i>		
1690	6	1580	2800	580	4,3	16-13865	<b>322,00</b>
2190	8	2050	3300	750	6,0	16-13864	<b>369,00</b>
2690	10	2520	3800	920	7,4	16-13863	<b>413,00</b>
3190	12	2990	4300	1090	8,2	16-13862	<b>455,00</b>
3690	14	3460	4800	1260	9,6	16-13861	<b>506,00</b>
4190	16	3930	5300	1430	10,9	16-13860	<b>555,00</b>



### Version mobile

- Sabots antidérapants, 2 roues à frein autobloquantes d'un diamètre de 80 mm
- Roulettes au fonctionnement silencieux à l'extrémité supérieure de l'échelle, encombrement très réduit lorsque appuyé contre le rayonnage
- Largeur d'échelle 420 mm
- Largeur d'échelle avec roues 580 mm

Longueur d'échelle hors tout	Nombre de marches (plateforme incluse)	Hauteur d'accrochage	Hauteur d'accès env.	Encombrement au sol	Poids par Poteau	Réf.	Prix/pièce
<i>mm</i>		<i>mm</i>	<i>mm</i>	<i>mm</i>	<i>kg</i>		
1664	6	1920	2800	780	8,0	16-19073	<b>784,00</b>
2164	8	2390	3300	950	9,5	16-19074	<b>843,00</b>
2664	10	2860	3800	1120	11,0	16-19076	<b>905,00</b>
3164	12	3330	4300	1290	12,0	16-19078	<b>950,00</b>
3664	14	3800	4800	1460	13,5	16-19077	<b>1.020,00</b>



Peut être posée contre le rayonnage



## Pour rayonnages dos à dos, version pivotante

- Pour allées d'une largeur de 1600 mm maximum
- Des écartements jusqu'à 2 cm en largeur sont compensés par les roues
- Largeur d'échelle 400 mm
- Largeur d'échelle avec roues 580 mm

Longueur d'échelle hors tout	Nombre de marches (plateforme incluse)	Hauteur d'accrochage	Hauteur d'accès env.	Encombrement au sol	Poids par Poteau	Réf.	Prix/pièce
mm		mm	mm	mm	kg		
1780	6	2590	3440	990	18.5	16-39100	<b>920,00</b>
2030	7	2820	3670	1070	19.0	16-39101	<b>964,00</b>
2280	8	3060	3910	1160	19.5	16-39102	<b>1.034,00</b>
2530	9	3290	4140	1240	20.5	16-39103	<b>1.085,00</b>
2780	10	3530	4380	1330	21.0	16-39104	<b>1.149,00</b>
3030	11	3760	4610	1410	21.5	16-39105	<b>1.204,00</b>
3280	12	4000	4850	1500	23.0	16-39106	<b>1.251,00</b>

## Accessoires



**A** Supports alu extrémités



**B** Supports intermédiaires alu



**C** Kit de fixation



**D** Tube d'accrochage acier

Pos.	Description	Réf.	Prix/pièce
<b>A</b>	Supports alu extrémités, fermeture à gauche	16-19112	<b>33,00</b>
	Supports alu extrémités, fermeture à droite	16-19113	<b>33,00</b>
<b>B</b>	Supports intermédiaires alu	16-19111	<b>19,10</b>
<b>C</b>	Kit de fixation, pour supports extrémités / intermédiaires du tube en acier	16-40531	<b>7,30</b>
<b>D</b>	Tube d'accrochage acier	16-40530	<b>58,50</b>

## Echelles autostables en aluminium



Prise ergo-pad®



Sabots d'échelle nivello®

- **Marches striées antidérapantes de 80 mm de profondeur, liaison montant/marche monobloc**
- **Sabots nivello® antidérapants**
- **Construction conique pour une grande stabilité**
- **Poignée avec manche ergo-pad® au point d'équilibre optimal permet un transport aisé**
- **Hauteur entre deux marches 235 mm, inclinaison d'échelle 20°**
- **Construction conforme à la norme européenne DIN EN131 ainsi qu'aux autres réglementations de sécurité en vigueur**

### Simple accès, avec large plateforme et porte-outils

- Large plateforme mesurant environ 400 x 400 mm
- Porte-outils d'environ 350 x 200 mm intégré dans le garde-corps de la plateforme, pliable
- Articulations robustes „safe-cap“ rivetées à 6 points, la plus grande surface d'appui et l'épaisseur du matériel assurent une plus grande stabilité et durabilité
- Construction conique pour une grande stabilité, positionnement stable au sol grâce aux sangles robustes en nylon
- Main courante sur les deux côtés, longueur env. 750 mm (longueur 1300 mm à partir de 8 marches) ; fourniture en kit à assembler par le client



Hauteur d'accès env.	Hauteur	Hauteur plateforme	Largeur à la base	Nombre de marches (plateforme incluse)	Poids	Réf.	Prix/pièce
mm	mm	mm	mm		kg		
2950	1670	950	610	4	10.3	16-39107	<b>521,00</b>
3150	1910	1190	640	5	11.7	16-39108	<b>568,00</b>
3400	2150	1420	660	6	12.6	16-39109	<b>634,00</b>
3650	2380	1660	690	7	13.9	16-39110	<b>702,00</b>
3900	2620	1890	720	8	15.8	16-39111	<b>724,00</b>
4100	2850	2130	750	9	17.2	16-39112	<b>800,00</b>
4350	3090	2360	780	10	18.4	16-39113	<b>868,00</b>

### Double accès

- Articulations robustes en aluminium boulonnées à 4 points, 2 sangles résistantes en nylon pour prévenir l'écartement



Hauteur d'accès env.	Hauteur	Largeur à la base	Nombre de marches (plateforme incluse)	Poids	Réf.	Prix/pièce
mm	mm	mm		kg		
2250	690	440	2x3	5,4	16-13847	<b>201,00</b>
2500	930	460	2x4	6,7	16-13846	<b>257,00</b>
2750	1160	490	2x5	8,0	16-13845	<b>313,00</b>
3000	1400	520	2x6	9,3	16-13844	<b>382,00</b>
3250	1630	550	2x7	10,8	16-13843	<b>428,00</b>
3500	1870	580	2x8	12,1	16-13842	<b>511,00</b>
3750	2100	610	2x9	14,3	16-13841	<b>549,00</b>
4000	2340	640	2x10	15,1	16-13840	<b>627,00</b>
4500	2790	700	2x12	18,0	16-13839	<b>748,00</b>
5000	3260	760	2x14	22,0	16-13838	<b>863,00</b>



## Echelles autostables en aluminium

### à roulettes

- Marches striées antidérapantes de 80 mm de profondeur, liaison montant/marche monobloc
- Sabots nivello® antidérapants
- Construction conique pour une grande stabilité
- Les 2 contreventements en métal aux deux côtés peuvent être détachés pour plier l'échelle
- 4 roues autobloquantes sur l'extrémité inférieure des échelons
- Diamètre des roues 80 mm
- Hauteur entre deux marches 235 mm, inclinaison d'échelle 20°
- Construction conforme à la norme européenne DIN EN131 ainsi qu'aux autres réglementations de sécurité en vigueur



### Simple accès, à roulettes

- Articulations robustes „safe-cap“ rivetées à 6 points, la plus grande surface d'appui et l'épaisseur du matériel assurent une plus grande stabilité et durabilité

Hauteur d'accès env.	Hauteur	Largeur à la base	Nombre de marches (plateforme incluse)	Poids	Réf.	Prix/pièce
mm	mm	mm		kg		
2750	1370	620	3	8,6	16-13837	493,00
3000	1600	650	4	9,4	16-13836	544,00
3250	1830	680	5	10,5	16-13835	560,00
3500	2070	700	6	11,8	16-13834	609,00
3750	2310	740	7	13,2	16-13833	682,00
4000	2540	770	8	14,5	16-13832	742,00
4250	2760	800	9	15,7	16-13831	764,00
4500	3000	830	10	17,0	16-13830	829,00
5000	3480	890	12	19,4	16-13829	923,00
5500	3950	950	14	22,7	16-13828	1.020,00



### Double accès, à roulettes

Hauteur d'accès env.	Hauteur	Largeur à la base	Nombre de marches (plateforme incluse)	Poids	Réf.	Prix/pièce
mm	mm	mm		kg		
2250	690	590	2x3	8,1	16-13858	461,00
2500	930	610	2x4	9,5	16-13857	501,00
2750	1160	640	2x5	10,8	16-13856	553,00
3000	1400	670	2x6	12,3	16-13855	614,00
3250	1630	700	2x7	13,9	16-13854	665,00
3500	1870	730	2x8	15,3	16-13853	757,00
3750	2100	760	2x9	17,0	16-13852	788,00
4000	2340	790	2x10	18,5	16-13851	856,00
4500	2790	850	2x12	21,8	16-13850	965,00
5000	3260	910	2x14	25,6	16-13849	1.072,00



## Plateformes roulantes en aluminium



- **Marches striées antidérapantes de 80 mm de profondeur, liaison montant/marche monobloc**
- **Sabots nivello® antidérapants**
- **Main courante sur les deux côtés et garde-corps avec sous-lisse**
- **Traverse stabilisatrice au côté support pour assurer le positionnement stable au sol**
- **Les contreventements diagonaux peuvent être déboulonnés pour plier l'échelle et pour économiser de l'espace au stockage**
- **Plateforme à plancher antidérapant d'environ 510 x 600 mm avec plinthe sur 3 côtés**
- **2 roues fixes freinées, Ø 125 mm**
- **Hauteur entre deux marches 235 mm, inclinaison d'échelle 20°**
- **Construction conforme à la norme européenne DIN EN131 ainsi qu'aux autres réglementations de sécurité en vigueur**



Sabots d'échelle nivello®

### Simple accès

Hauteur d'accès env.	Hauteur	Hauteur plateforme	Largeur à la base	Longueur barres	Nombre de marches (plateforme incluse)	Poids	Réf.	Prix/pièce
<i>mm</i>	<i>mm</i>	<i>mm</i>	<i>mm</i>	<i>mm</i>		<i>kg</i>		
3850	2850	1850	1200	1460	8	45.5	16-39114	<b>1.955,00</b>
4100	3100	2080	1200	1570	9	49.5	16-39115	<b>2.053,00</b>
4600	3600	2560	1460	1780	11	54.0	16-39116	<b>2.161,00</b>



## Escabeaux roulants en aluminium repliable

- Montants grand robustesse
- Marches striées antidérapantes de 80 mm de profondeur, liaison montant/marche monobloc
- Large plateforme de 650 x 600 mm à plancher aluminium strié
- Main courante à droite et à gauche
- Garde-corps sur les 3 côtés de la plateforme
- Positionnement stable au sol grâce aux sabots antidérapants nivello®
- Garde-corps formé en large porte-outils à l'avant
- Largeur d'échelle 650 mm
- Construction conforme à la norme européenne DIN EN131 ainsi qu'aux autres réglementations de sécurité en vigueur



Faible épaisseur pliée  
pour un rangement facile

Sabots d'échelle nivello®

### Repliable

- Traverse stabilisatrice avec deux roues fixes à frein Ø 125 mm

Hauteur d'accès env.	Hauteur plateforme	Hauteur avec garde-corps	Hauteur pliée	Nombre de marches (plateforme incluse)	Poids	Réf.	Prix/pièce
mm	mm	mm	mm		kg		
3150	1150	2150	2750	5	37	16-39132	<b>1.857,00</b>
3400	1380	2380	3000	6	39	16-39133	<b>1.936,00</b>
3600	1610	2610	3250	7	43	16-39134	<b>2.028,00</b>
3850	1840	2840	3500	8	45	16-39135	<b>2.123,00</b>
4300	2300	3300	4000	10	49	16-39136	<b>2.231,00</b>
4800	2770	3770	4500	12	55	16-39137	<b>2.382,00</b>
5250	3230	4230	5000	14	76	16-39138	<b>2.637,00</b>



### Repliable, stabilisateur faible largeur

- 2 roues fixes à frein Ø 125 mm
- Traverse faible largeur permettant l'utilisation dans des allées particulièrement étroites
- Contre-poids assurant un positionnement parfait au sol, instructions de montage incluses

Hauteur d'accès env.	Hauteur plateforme	Hauteur avec garde-corps	Hauteur pliée	Nombre de marches (plateforme incluse)	Poids	Réf.	Prix/pièce
mm	mm	mm	mm		kg		
3150	1150	2150	2750	5	67	16-39139	<b>2.238,00</b>
3400	1380	2380	3000	6	89	16-39140	<b>2.462,00</b>
3600	1610	2610	3250	7	103	16-39141	<b>2.614,00</b>
3850	1840	2840	3500	8	125	16-39142	<b>2.859,00</b>
4300	2300	3300	4000	10	149	16-39143	<b>3.266,00</b>
4800	2770	3770	4500	12	205	16-39144	<b>3.781,00</b>
5250	3230	4230	5000	14	218	16-39145	<b>4.072,00</b>



## Escabeaux roulants en aluminium

repliable



### Simple accès, marches et plateforme en aluminium à surface striée

- Marches et plateforme en tôle aluminium striée
- **Veillez noter : Les mains courantes ne sont pas comprises dans la livraison**

Hauteur d'accès env.	Hauteur plateforme sans garde-corps	Encombrement au sol L x P	Nombre de marches (plateforme incluse)	Poids	Réf.	Prix/pièce
mm	mm	mm		kg		
2700	720	770 x 1240	3	30	16-39146	<b>1.162,00</b>
3000	960	820 x 1410	4	32	16-39147	<b>1.223,00</b>
3200	1200	880 x 1580	5	35	16-39148	<b>1.290,00</b>
3500	1440	940 x 1750	6	38	16-39149	<b>1.357,00</b>
3700	1680	1000 x 1920	7	43	16-39150	<b>1.412,00</b>
3900	1920	1060 x 2090	8	47	16-39151	<b>1.498,00</b>



### Double accès, marches et plateforme en aluminium à surface striée

- Marches et plateforme en tôle aluminium striée
- **Veillez noter : La main courante n'est pas comprise dans la livraison**

Hauteur d'accès env.	Hauteur plateforme sans garde-corps	Encombrement au sol L x P	Nombre de marches (plateforme incluse)	Poids	Réf.	Prix/pièce
mm	mm	mm		kg		
2700	720	770 x 1510	3	30	16-39155	<b>1.239,00</b>
3000	960	820 x 1790	4	34	16-39156	<b>1.304,00</b>
3200	1200	880 x 2070	5	39	16-39157	<b>1.438,00</b>
3500	1440	940 x 2350	6	44	16-39158	<b>1.548,00</b>
3700	1680	1000 x 2620	7	49	16-39159	<b>1.666,00</b>
3900	1920	1060 x 2900	8	55	16-39160	<b>1.941,00</b>

### Accessoires



**A** Main courante pour escabeaux double accès



**B** Main courante pour escabeaux simple accès

Pos.	Description	Réf.	Prix/pièce
<b>A</b>	Main courante pour escabeaux double accès, porte ouvrant droit ou gauche selon les besoins	pour escabeaux avec 3 marches	16-39153 <b>89,50</b>
		pour escabeaux avec 4-6 marches	16-19115 <b>80,50</b>
		pour escabeaux avec 7-8 marches	16-39154 <b>90,50</b>
<b>B</b>	Main courante pour escabeaux simple accès	pour escabeaux avec 3 marches	16-39162 <b>172,00</b>
		pour escabeaux avec 4-6 marches	16-39163 <b>173,00</b>
		pour escabeaux avec 7-8 marches	16-39164 <b>182,00</b>

## Escabeaux roulants en aluminium

plateforme jusqu'à 4 m en hauteur

- Fourniture standard avec main courante sur les deux montants et garde-corps sur 3 côtés de la plateforme
- Tous les escaliers et escabeaux sont conformes à la norme européenne DIN EN ISO 14122
- 2 roues fixes, Ø 160 mm, montées au stabilisateur de façon à permettre un déplacement transversal
- Frein sur chaque roue (blocage total)
- 2 roues pivotantes Ø 125 mm au côté de la montée
- Longueur de la plateforme 600 mm



### Inclinaison 60°

- Largeur des marches 800 mm
- Profondeur des marches 200 mm

Hauteur plateforme <i>mm</i>	Encombrement au sol <i>mm</i>	Nombre de marches (plateforme incluse)	Réf.	Prix/ pièce
1690	1630	7	16-39177	3.341,00
1940	1780	8	16-39178	3.491,00
2180	1920	9	16-39179	3.628,00
2420	2040	10	16-39180	3.916,00
2660	2170	11	16-39181	4.094,00
2900	2320	12	16-39182	4.338,00
3150	2460	13	16-39183	4.498,00
3400	2600	14	16-39184	4.695,00
3640	2740	15	16-39185	4.848,00
3880	2880	16	16-39186	5.076,00



### Inclinaison 45°

- Largeur des marches 800 mm
- Profondeur des marches 240 mm

Hauteur plateforme <i>mm</i>	Encombrement au sol <i>mm</i>	Nombre de marches (plateforme incluse)	Réf.	Prix/ pièce
1670	2250	8	16-39165	3.878,00
1870	2450	9	16-39166	4.131,00
2080	2630	10	16-39167	4.370,00
2290	2840	11	16-39168	4.639,00
2500	3050	12	16-39169	4.865,00
2700	3250	13	16-39170	5.139,00
2910	3460	14	16-39171	5.373,00
3120	3670	15	16-39172	5.640,00
3330	3880	16	16-39173	5.878,00
3540	4090	17	16-39174	6.119,00
3750	4300	18	16-39175	6.387,00
3950	4500	19	16-39176	6.627,00



ECHELLES ET ESCABEAUX



## Agissons durablement !

STOCKAGE ÉCOLOGIQUE



Le stockage de substances polluantes telles que les huiles, graisses, acides, peintures etc. est soumis à des réglementations diverses. La gamme BITO vous propose des produits qui vous permettent de stocker vos produits de manière écologique. Cette gamme comprend des rayonnages pour fûts, bacs de rétention, postes de soutirage, des systèmes modulaires de protection de surface, des rayonnages à tablettes pour petits contenants et des bacs de distribution pour substances dangereuses.

Nous sommes sûrs que vous trouverez le produit qu'il vous faut. Notre équipe est à votre disposition pour répondre à toutes vos questions. Appelez-nous !



**Sommaire**

**Rayonnages pour fûts .....256**

**Bacs de rétention ..... 257**

**Bacs de rétention pour fûts.....258**

**Bacs pour substances dangereuses .....258**

**Rayonnages pour petits volumes  
avec bac de rétention .....259**



STOCKAGE ÉCOLOGIQUE

## Rayonnages pour fûts

- Stockage sûr et écologique de substances polluantes telles que les huiles, graisses et acides
- Permet de stocker 4 fûts à 200 litres
- Le support permet le positionnement précis et correct de fûts
- Porte-bidon inclus
- Bac de rétention certifié TÜV (certificat de conformité aux réglementations de sécurité en vigueur)
- Bac de rétention avec certificat de conformité aux réglementations de sécurité en vigueur attestant une qualité supérieure, réalisation en tôle d'acier galvanisée, épaisseur 3 mm selon DIN 10025

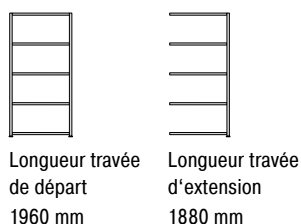

**TOP VENTE**  
**1.536,00**  
66-33111

Comme illustré, sans contenu



Dimensions H x L x P	Description	Réf.	Prix/pièce
<i>mm</i>			
2000 x 1960 x 800	Travée de départ	66-33111	<b>1.536,00</b>
2000 x 1880 x 800	Travée d'extension	66-33112	<b>1.425,00</b>

### Accessoires



**A** Supports fût



**B** Supports pour contenants



**C** Lisses

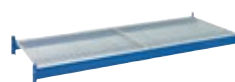

**D** Niveaux de rayonnage pour lisses BITO-TwinTop®

Pos.	Description	Coloris	Dimensions	Réf.	Prix/pièce	
			<i>mm</i>			
<b>A</b>	Supports fût	pour rayonnages à fûts, réalisation à partir de profilés en cornière	bleu gentiane, RAL 5010	l 270 x p 800 x H 210	66-18103	<b>63,50</b>
<b>B</b>	Supports pour contenants	pour rayonnages à fûts, accroché sur une des lisses du support fûts, dimensions de la surface de chargement 330 x 230 mm	bleu gentiane, RAL 5010	l 330 x p 230 x H 347	66-18104	<b>79,00</b>
<b>C</b>	Lisses	Profilé TwinTop® de BITO, type 95L, les 5 crochets des connecteurs assurent une fixation parfaite par forme et par force, excellente rigidité longitudinale du rayonnage, réglables en hauteur par pas de 50 mm ce qui permet une adaptation optimale aux charges stockées, revêtement époxy en RAL 5010 bleu gentiane	bleu gentiane, RAL 5010	l 1800 x H 95	66-23656	<b>55,50</b>
<b>D</b>	Niveaux de rayonnage pour lisses BITO-TwinTop® - 1 segment	1 segment, laisse passer l'air et l'eau, idéal pour environnements où l'utilisation de sprinklers est obligatoire, le bord supérieur des niveaux et les lisses sont affleurants, maillage 66 x 33 mm, les caillebotis ont une charge admissible élevée, statique optimale grâce au solide encastrement de tous les supports sur les deux cornières, montage simple et rapide par pose des caillebotis sur les lisses, la charge du rayonnage est bien reconnaissable d'en bas, Veuillez commander les lisses BITO TwinTop® séparément	galvanisé	l 1800 x l 800	66-40871	<b>223,00</b>



## Rayonnages pour fûts

pour le stockage de palettes

- Charge par tablette: 3000 kg
- Stockage sûr et écologique de substances polluantes telles que les huiles, graisses et acides
- Pour le stockage de fûts en position verticale sur palette
- Bac de rétention certifié TÜV (certificat de conformité aux réglementations de sécurité en vigueur)
- Bac de rétention avec certificat de conformité aux réglementations de sécurité en vigueur attestant une qualité supérieure, réalisation en tôle d'acier galvanisée, épaisseur 3 mm selon DIN 10025, volume de rétention 415 litres
- Charge maximum par niveau 3000 kg
- Échelles et bac de rétention galvanisés, lisses avec revêtement époxy en bleu gentiane, RAL 5010
- Système modulaire

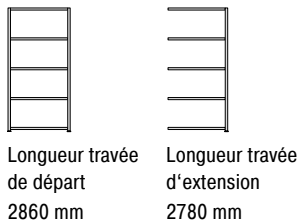

Dimensions H x L x P	Description	Réf.	Prix/pièce
<i>mm</i>			
2500 x 2860 x 1100	Travée de départ	66-26666	<b>1.911,00</b>
2500 x 2780 x 1100	Travée d'extension	66-26667	<b>1.754,00</b>

## Bacs de rétention

- Réalisation en tôle d'acier de 3 mm d'épaisseur selon DIN EN 10327, parois et fond soudés pour éviter la fuite de liquides, avec déclaration de conformité attestant une qualité supérieure
- Hauteur des fourreaux de fourches 100 mm pour une manipulation Par chariot élévateur En toute sécurité



### **i** BITO vous informe

Le volume de rétention doit correspondre à au moins 10% du volume de stockage total ou au moins au volume du récipient individuel le plus grand.  
**Exception :** dans des zones de protection de l'eau = 100% de volume de stockage nécessaire !



Dimensions ext. l x H x P	Volume de rétention	Description	Réf.	Prix/pièce
<i>mm</i>	<i>litres</i>			
1700 x 251 x 1290	269	sans caillebotis	66-33110	<b>852,00</b>
2600 x 260 x 1290	415	sans caillebotis	66-9608	<b>1.405,00</b>
		avec caillebotis (amovible)	66-9611	<b>1.873,00</b>



### Bacs de rétention pour fûts

- En polyéthylène pour résister aux substances dangereuses
- Grande résistance à la plupart des acides et bases
- Volume de rétention 200 litres
- Dimensions appropriées pour le transport par poids lourds et le stockage dans le rayonnage à palettes
- Surface pour 6 bidons en matière plastique d'un volume de 60 litres ou pour 2 fûts de 200 litres
- Résistance élevée aux chocs, même lorsqu'il y a des grandes variations de température



MARQUE D'HOMOLOGATION

**DIBT**

Institut allemand pour la technique de construction Berlin

Dimensions ext. l x H x P	Description	Réf.	Prix/pièce
<i>mm</i>			
1240 x 285 x 845	sans caillebotis	24-12958	<b>306,00</b>
	avec caillebotis (amovible)	24-12959	<b>442,00</b>

### Bacs pour substances dangereuses

Sécurisez le transport de substances dangereuses telles que les peintures et aérosols.

- Le bac et le couvercle forment une unité robuste
- Fermeture solidaire métallique à levier et crochet
- Les bacs ont été agréés comme suremballage pour substances dangereuses des catégories d'emballage II et III par la Bundesanstalt für Materialforschung und -prüfung (Institut Fédéral allemand pour études et essais sur les matériaux). Le numéro d'enregistrement est 4H2/Y25/S/21/D/BAM6107-BITO, marqué sur tous les bacs. Les bacs MB répondent aux lois sur le transport de produits dangereux sur route (GGVS), sur rails GGV Eisenbahn (GGVE), par mer (GGV See) et par trafic aérien.

BITO-Plus



Plus de variantes des bacs MB à partir de la page 82

Dim. fond L x l	Hauteur	Volume	Capacité de charge	Type de bac	Coloris	Réf.	Prix/pièce
<i>mm</i>	<i>mm</i>	<i>litres</i>	<i>kg</i>				
410 x 310	238	18	13	MBSG43221CLIP	rouge pourpre	6-18653	<b>84,00</b>
	338	27	13	MBSG43321CLIP	rouge pourpre	6-18655	<b>88,50</b>
610 x 410	238	38	17	MBSG64221CLIP	rouge pourpre	6-18657	<b>96,50</b>
	338	58	20	MBSG64321CLIP	rouge pourpre	6-18659	<b>101,00</b>
	438	74	20	MBSG64421CLIP	rouge pourpre	6-18660	<b>103,00</b>

## Rayonnages pour petits volumes avec bac de rétention

- Tablettes réglables au pas de 25 mm
- Exécution entièrement galvanisée
- Système évolutif

### i BITO vous informe

Dans tous les rayonnages pour petits volumes, les tablettes pleines, en fil d'acier ou en forme de bac de rétention sont interchangeables.

### À plateaux à rebord

- Avec 5 tablettes en forme de bac de rétention soudées pour éviter la fuite de liquides
- Tablettes en forme de bac de rétention avec rebord serti d'une hauteur de 60 mm

Charge par tablette kg	Dimensions H x L x P mm	Description	Réf.	Prix/pièce
200	2000 x 1058 x 524	Travée de départ	10-53089	568,00
	2000 x 1008 x 524	Travée d'extension	10-53090	500,00



### Avec tablettes pleines et bac de rétention

- Avec 5 tablettes et 1 bac de rétention
- Protection fiable du sol puisque le rayonnage complet est posé dans le bac de rétention
- Homologation pour liquides facilement et extrêmement inflammables
- Hauteur bac de rétention 83 mm, volume de rétention 30 litres



Charge par tablette kg	Dimensions H x L x P mm	Dim. bac de rétention H x L x P mm	Description	Réf.	Prix/pièce
200	2000 x 1058 x 524	83 x 1096 x 570	Travée de départ	10-53093	651,00
200	2000 x 1008 x 524	83 x 1005 x 570	Travée d'extension	10-53094	602,00



### Avec tablettes en fil d'acier et bac de rétention

- Avec 5 tablettes en fil d'acier et 1 bac de rétention
- Protection fiable du sol puisque le rayonnage complet est posé dans le bac de rétention
- Homologation pour liquides facilement et extrêmement inflammables
- Hauteur bac de rétention 83 mm, volume de rétention 30 litres

Charge par tablette kg	Dimensions H x L x P mm	Dim. bac de rétention H x L x P mm	Description	Réf.	Prix/pièce
100	2000 x 1058 x 524	83 x 1096 x 570	Travée de départ	10-53091	560,00
100	2000 x 1008 x 524	83 x 1005 x 570	Travée d'extension	10-53092	503,00



### Accessoires

- A** Tablettes supplémentaires
- B** Tablettes en forme de bac de rétention
- C** Tablettes en fil d'acier

Pos.	Description	Réf.	Prix/pièce
A	Tablettes d'une hauteur de 40 mm ensemble avec 4 supports tablette, hauteur des tablettes 40 mm, tablettes avec perforations pour mettre des séparateurs, avec 4 supports tablette	10-17076	29,50
B	Tablettes en forme de bac de rétention pour le stockage de conteneurs qui ne sont pas sécurisés contre les écoulements ou qui sont entamés, comme des pots de peinture etc., rétention de liquides, hauteur 60 mm, avec 4 supports tablette, capacité de charge par tablette 200 kg, toutes les charges indiquées se réfèrent à des charges uniformément réparties	10-12937	103,00
C	Tablettes en fil d'acier hauteur des tablettes 25 mm, maillage 30 mm, avec 4 supports tablette, capacité de charge par tablette en fil d'acier 100 kg, toutes les charges indiquées se réfèrent à des charges uniformément réparties	10-16489	54,00

## Sécurité et efficacité



Protégez vos équipements ainsi que vos collaborateurs conformément aux réglementations de prévention des accidents du travail. Les pages suivantes vous présentent une gamme complète de butées et de barrières de protection qui vous aident à éviter des accidents et à protéger vos équipements contre les chocs d'engins de manutention.

Afin de marquer les allées de transport et les zones à risques selon les normes en vigueur, nous vous proposons une gamme de signalisation et marquage de grande qualité.

Ces produits vous permettent de repérer rapidement les allées de circulation et les rangées de rayonnages.



## Sommaire

Signalisation des zones de stockage.....	262
Butées de protection .....	264
Balisage .....	266
Butoirs de protection flexibles .....	268
Profilés de protection flexibles pour montants...	272
Barrières de protection .....	273
Barrières de protection pour rayonnages .....	275
Kit de barrières de protection .....	276
Miroirs de sécurité.....	277
Systèmes d'affichage.....	278
Pochettes porte-documents.....	281
Panneaux d'identification .....	284
Étiquettes .....	285
Porte-étiquettes .....	287



**Signalisation des zones de stockage**

**Peintures en aérosol**

- À séchage rapide
- Résistant à l'usure
- Sans CFC
- Pour le marquage au sol de zones de rayonnages, emplacements de stockage, emplacements de palettes, trajets internes etc.
- Marquage selon les réglementations de sécurité en vigueur
- Rendement pour une largeur d'application de 50 mm : environ 50 - 90 m
- Durée de séchage d'env. 24 heures
- Résiste à l'essence, l'huile, aux produits de graissage et à la plupart des substances chimiques
- Convient pour la plupart des sols
- Application sur des surfaces propres, sans traces d'huile ou de graisse, de substances chimiques ou de restes de peinture

Contenance <i>ml</i>	Coloris	Réf.	Prix/pièce <i>1 pièce +</i>	Prix/pièce <i>6 pces +</i>
750	jaune	46-20700	<b>49,90</b>	<b>41,80</b>
	blanc	46-20701	<b>49,90</b>	<b>41,80</b>
	orange	46-20702	<b>49,90</b>	<b>41,80</b>
	noir	46-20703	<b>49,90</b>	<b>41,80</b>
	gris	46-20704	<b>49,90</b>	<b>41,80</b>
	bleu	46-20705	<b>49,90</b>	<b>41,80</b>
	rouge	46-20706	<b>49,90</b>	<b>41,80</b>
	vert	46-20707	<b>49,90</b>	<b>41,80</b>

**Appareils de traçage pour aérosols**

- Marquage sûr utilisant les 4 roues et possibilité de n'utiliser que les 2 roues avant pour les passages étroits le long de rayonnages, emplacements, palettes etc.
- Matériau tube acier
- Coloris bleu

Largeur tracé <i>mm</i>	Réf.	Prix/ pièce
50-75	46-20709	<b>201,00</b>
100-130	46-20710	<b>336,00</b>

### Bandes de signalisation auto-adhésives

- Pour l'identification des zones dangereuses dans l'entrepôt selon BGV A8
- Augmente la sécurité du travail par le marquage d'obstacles et de points dangereux
- Application manuelle ou avec dévidoir de coupe
- Matériau vinyle

Épaisseur bandes <i>μ</i>	Longueur <i>m</i>	Largeur <i>mm</i>	Coloris	Réf.	Prix/pièce	
					1 pièce +	6 pces +
33	66	60	jaune/noir	46-20820	19,70	17,10
			rouge/blanc	46-20821	19,70	17,10
170	33	50	jaune/noir	46-20812	29,90	22,60
			rouge/blanc	46-20813	29,90	22,60
		75	jaune/noir	46-20814	43,30	36,70
			rouge/blanc	46-20815	43,30	36,70



### Bandes de marquage

- Pour un marquage de courte et de moyenne durée
- Se décolle sans traces
- Température d'application optimale à partir de 10 °C
- Application sur surface sèche et sans poussière
- Application manuelle ou avec dévidoir de coupe
- Matériau vinyle

Épaisseur bandes <i>μ</i>	Longueur <i>m</i>	Largeur <i>mm</i>	Coloris	Réf.	Prix/pièce	
					1 pièce +	6 pces +
150	33	50	jaune	46-20800	28,50	21,80
			blanc	46-20801	28,50	21,80
			orange	46-20802	28,50	21,80
			bleu	46-20803	28,50	21,80
			rouge	46-20804	28,50	21,80
			vert	46-20805	28,50	21,80
		75	jaune	46-20806	42,30	36,80
			blanc	46-20807	42,30	36,80
			orange	46-20808	42,30	36,80
			bleu	46-20809	42,30	36,80
			rouge	46-20810	42,30	36,80
	vert	46-20811	42,30	36,80		



### Dérouleurs pour bandes de marquage

Description	Réf.	Prix/pièce
pour une largeur de bandes de 50 à 75 mm	46-20816	302,00



### Butées de protection



- Résiste à des températures de -40°C à +100°C
- Essai au feu selon DIN 4102 B2
- Couleur signalisation selon DIN 4844
- Pour l'utilisation à l'intérieur comme à l'extérieur
- Résistant au vieillissement
- La longueur peut être adaptée aux besoins individuels à l'aide d'un couteau ou d'un cutter

**i BITO vous informe**



Augmentez la sécurité de votre entrepôt en protégeant et en marquant les zones dangereuses.

SIGNALISATION ET MARQUAGE

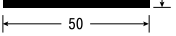

### Butées antichoc pour une protection renforcée

- Protection massive pour rayonnages et murs
- Hautement absorbant
- Protection contre les chocs légers causés par collision
- Adaptée aux zones avec circulation d'engins de manutention
- Fixation adhésive
- Peut être boulonnée en cas de besoin
- Matériau polyuréthane
- Coloris jaune/noir

Dimensions	Description	Largeur / Longueur des côtés	Epaisseur matériel	Réf.	Prix/pièce	Prix/pièce
mm		mm	mm		1 pièce +	5 pces +
	profilé plat, découpe 1 m	50	20	46-20501	<b>46,70</b>	<b>44,60</b>
	profilé plat, rouleau 5 m	50	20	46-20502	<b>260,00</b>	<b>246,00</b>
	profilé en angle, découpe 1 m	47 x 47	12	46-20503	<b>48,30</b>	<b>46,10</b>
	profilé en angle, rouleau 5 m	47 x 47	12	46-20504	<b>263,00</b>	<b>249,00</b>



## Profilés protecteurs

- Protection des personnes
- Absorption élevée des chocs
- Idéal pour une manipulation manuelle
- Protection contre les chocs légers en cas de collision
- Matériau polyuréthane
- Coloris jaune/noir



Dimensions <i>mm</i>	Description	Réf.	Prix/pièce <i>1 pièce +</i>	Prix/pièce <i>5 pcs +</i>
	découpe 1 m, fixation auto-adhésive, côté d'application plan	46-20505	<b>44,30</b>	<b>42,10</b>
	rouleau 5 m, fixation auto-adhésive, côté d'application plan	46-20506	<b>245,00</b>	<b>230,00</b>
	découpe 1 m, fixation auto-adhésive, côté d'application en angle	46-20507	<b>46,00</b>	<b>44,00</b>
	rouleau 5 m, fixation auto-adhésive, côté d'application en angle	46-20508	<b>247,00</b>	<b>233,00</b>
	découpe 1 m, fixation par emboîtement, côté d'application rainuré	46-20511	<b>35,10</b>	<b>33,90</b>
	rouleau 5 m, fixation par emboîtement, côté d'application rainuré	46-20512	<b>184,00</b>	<b>179,00</b>

## Amortisseurs de chocs pour angles

- Côté d'application en angle
- Fixation adhésive
- Matériau polyuréthane
- Coloris noir



Description	Réf.	Prix/pièce <i>1 pièce +</i>	Prix/pièce <i>5 pcs +</i>
à 2 branches	46-20509	<b>17,50</b>	<b>16,80</b>
à 3 branches	46-20510	<b>18,30</b>	<b>17,50</b>

## Amortisseurs de chocs pour tubes

- Pour tubes, conduites et faisceaux de câbles
- Fixation adhésive
- Fixation supplémentaire par colliers possible
- Matériau polyuréthane
- Coloris jaune/noir



Dimensions <i>mm</i>	Description	Pour tubes d'un diamètre de <i>mm</i>	Réf.	Prix/pièce <i>1 pièce +</i>	Prix/pièce <i>5 pcs +</i>
	découpe 1 m	20 - 40	46-20513	<b>68,00</b>	<b>64,50</b>
		40 - 70	46-20515	<b>88,00</b>	<b>82,50</b>



## Balilage

TOP VENTE

**248,00**  
46-20765



Idéal pour une délimitation temporaire !

### Kits de poteaux de balilage

- 6 poteaux par kit
- Fourniture avec 5 chaînes en plastique de 3 m chacune
- Augmente la sécurité dans vos locaux
- Très robuste grâce à la réalisation en matière plastique de qualité supérieure
- Les poteaux peuvent être également utilisés seuls

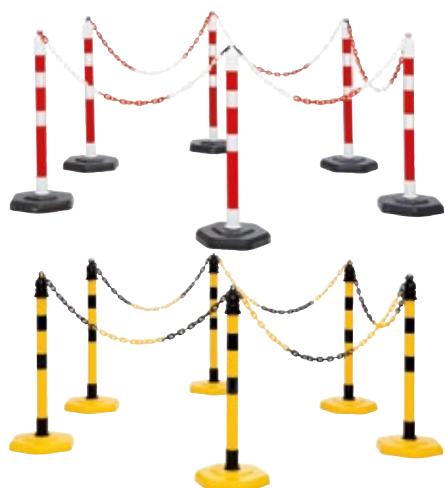

Hauteur de poteau <i>mm</i>	Poids par poteau <i>kg</i>	Dimensions socle hexagonale <i>mm</i>	Description	Réf.	Prix/kit
1000	4,2	370 x 75	rouge à bandes rétro réfléchissantes en blanc	46-20765	<b>248,00</b>
			jaune à bandes noires	46-20764	<b>248,00</b>

### Accessoires

Description		Description	Dimensions <i>mm</i>	Ø pied <i>mm</i>	Réf.	Prix/pièce
	Poteaux de balilage	avec tige de raccordement à filetage M36 permettant le vissage d'oeuillets à vis ou de panneaux de signalisation, boulon à visser avec 2 crochets inclus, Matériau polypropylène	rouge à 2 bandes rétro réfléchissantes	H 1000 400	46-40171	<b>35,10</b>
			jaune, à 2 bandes noires	H 1000 400	46-40172	<b>34,90</b>

### Poteaux de balilage flexibles, noir à bandes rétro réfléchissantes en jaune

- Sécurité pour l'inventaire, les véhicules et les personnes dans l'enceinte de l'entreprise
- Reprend sa forme initiale après une collision
- Flexibilité et robustesse
- Matériel de fixation à commander séparément
- Matériau polyuréthane
- Coloris jaune/noir



Hauteur <i>mm</i>	Ø pied <i>mm</i>	Ø Poteau <i>mm</i>	Coloris	Réf.	Prix/pièce <i>1 pièce +</i>
300	200	80	jaune/noir	46-40163	<b>28,10</b>
450	200	80	jaune/noir	46-40162	<b>37,60</b>
750	200	80	jaune/noir	46-40161	<b>47,10</b>
1000	200	80	jaune/noir	46-40160	<b>62,00</b>

### Accessoires

Description		Description	Réf.	Prix/pièce
	Adaptateurs	avec tige de raccordement à filetage M36 permettant le vissage d'oeuillets à vis ou de panneaux de signalisation, Matériau polypropylène, coloris noir	46-40166	<b>5,10</b>
	Kit d'ancrage	fourni avec 3 chevilles Ø 18 mm et boulons à tête hexagonale	46-40164	<b>3,85</b>
	Oeuillets à vis	bouchon à filetage M36 pour fixer des chaînes, cordes et bandes, Matériau polypropylène, coloris noir	46-40165	<b>1,30</b>

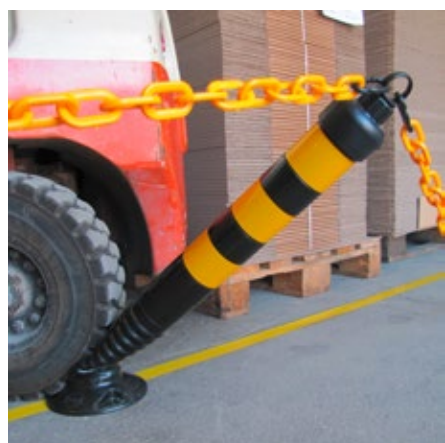

## Accessoires pour kits de poteaux de balisage et piquets de guidage flexibles

Pos.	Description	Description	Dimensions mm	Réf.	Prix/pièce	
A	Chaînes de délimitation en PVC	accrochées aux poteaux, elles créent une ligne de délimitation à la longueur voulue, Matériau polypropylène, coloris jaune/noir	avec 2 maillons de raccordement	l 3000	46-40175	11,90
			sans maillons de raccordement	l 25000	46-40177	74,50
		accrochées aux poteaux, elles créent une ligne de délimitation à la longueur voulue, Matériau polypropylène, coloris rouge/blanc	avec 2 maillons de raccordement	l 3000	46-40174	11,90
			sans maillons de raccordement	l 25000	46-40176	74,50
B	Maillons de raccordement	accrochage et raccordement de chaînes/maillons, Matériau polypropylène, coloris noir	-	46-40173	1,20	
C	Panneaux de signalisation	avec tige de raccordement à filetage M36 permettant le vissage au poteaux de balisage, Matériau polypropylène	panneau triangulaire	Ø 390 mm	46-40180	11,00
			panneau rond	Ø 280	46-40183	8,50
			panneau rond	Ø 380	46-40182	11,00
			panneau rectangulaire	Ø 350 mm	46-40181	11,00



## Poteaux pour barrières à sangle, matière plastique

- Système de barrière et de guidage pratique et robuste
- Solution rapide pour délimiter les voies piétonnières et les zones d'accès restreint ou pour guider les files d'attente
- Adapté à une utilisation dans l'industrie, les entrepôts, les parkings, les espaces verts, etc.
- Rangement peu encombrant : le poteau peut être facilement séparé de son pied voûté. La sangle auto-tendeuse peut être facilement retirée de la cassette et accrochée sur le poteau suivant. Le ressort de tension assure que la sangle ne se rétracte pas brusquement en cas de décrochage.
- Cassette et pied voûté en plastique ; le pied peut être pesé avec du sable ou du gravier pour une plus grande stabilité, usage à l'intérieur comme à l'extérieur

Hauteur	Ø Poteau	Ø pied	Longueur de sangle	Largeur de sangle	Coloris	Réf.	Prix/kit
mm	mm	mm	m	mm			
950	50	360	3	50	rouge/blanc	46-53502	170,00
					jaune/noir	46-53503	170,00

**NOUVEAU!**



## Accessoires

Pos.	Description	Description	Dimensions mm	Réf.	Prix/pièce
A	Récepteur murale, fixation par boulons	support mural en plastique robuste, facile à monter, pour accrocher des barrières à sangle, coloris noir	l 50 x p 12 x H 88 mm	46-53512	18,30
B	Récepteur murale, fixation magnétique	support mural pour la fixation magnétique de barrières à sangle, permet de bloquer une entrée ou une zone en joignant des murs opposés par une sangle, coloris noir	l 50 x p 12 x H 88 mm	46-53513	29,00





## Butoirs de protection flexibles



- En matière plastique souple
- Déformable lors de la collision, ce profilé absorbe la force d'impact et reprend sa forme d'origine après l'impact
- Pas de travaux de réparation nécessaires après une collision – réduit les coûts de réparation et d'entretien et prévient l'endommagement du sol
- Très bonne visibilité grâce aux coloris jaune et noir
- Pour l'utilisation à l'extérieur et à l'intérieur
- Facile à monter, fourniture avec matériel de fixation

### **i** BITO vous informe

#### Grande flexibilité grâce à la construction modulaire !

Composez votre système en choisissant les poteaux et les profilés transversaux qu'il vous faut.  
Longueur totale = 1x diamètre du poteau + nombre de jeux de profilés

### Barrières de sécurité flexibles

- Dirigent les personnes dans vos locaux dans la bonne direction
- Résiste à une charge statique de 2 kN
- Correspond au poids de deux personnes appuyées contre la barrière de sécurité, ~ 150 kg
- Coloris jaune/noir



Description	Hauteur <i>mm</i>	Longueur <i>mm</i>	Plaque au sol <i>mm</i>	Diamètre <i>mm</i>	Zone d'impact <i>mm</i>	Réf.	Prix/ pièce
Poteaux d'extrémité et intermédiaires	1181		180 x 180	130	233 - 1.100	46-52788	<b>226,00</b>
Poteau d'angle 90°	1181		180 x 180	130	233 - 1.100	46-52789	<b>227,00</b>
Kit de profilés	100	500			233 - 1.100	46-52790	<b>32,90</b>
	100	1000			233 - 1.100	46-52791	<b>68,00</b>
	100	1500			233 - 1.100	46-52792	<b>104,00</b>
	100	2000			233 - 1.100	46-52793	<b>138,00</b>

### Barrières de protection flexibles pour sentiers piétonniers

- Séparation des voies de circulation des voies piétonnières et de l'équipement de l'entrepôt - plus de sécurité pour vos processus opérationnels
- Permet le remplacement de poteaux et de traverses sans avoir à démonter une section adjacente de la barrière
- Technique de raccordement brevetée : protection accrue grâce au système d'accouplement spécial absorbant l'énergie
- Résistance à un impact de 8.200 joules
- Équivalent à 3,2 t avec 8 km/h avec un angle de collision de 45°
- Coloris jaune/noir



Description	Hauteur <i>mm</i>	Longueur <i>mm</i>	Plaque au sol <i>mm</i>	Diamètre <i>mm</i>	Zone d'impact <i>mm</i>	Réf.	Prix/ pièce
Poteau d'extrémité	1136		180 x 180	130	450 - 1.100	46-52794	<b>266,00</b>
Poteau intermédiaire	1136		180 x 180	130	450 - 1.100	46-52795	<b>334,00</b>
Poteau d'angle 90°	1136		180 x 180	130	450 - 1.100	46-52796	<b>334,00</b>
Kit de profilés		600		100	450 - 1.100	46-52797	<b>56,00</b>
		1000		100	450 - 1.100	46-52798	<b>107,00</b>
		1600		100	450 - 1.100	46-52799	<b>183,00</b>
		2000		100	450 - 1.100	46-52800	<b>233,00</b>



- En matière plastique souple
- Déformable lors de la collision, ce profilé absorbe la force d'impact et reprend sa forme d'origine après l'impact
- Pas de travaux de réparation nécessaires après une collision – réduit les coûts de réparation et d'entretien et prévient l'endommagement du sol
- Très bonne visibilité grâce aux coloris jaune et noir
- Pour l'utilisation à l'extérieur et à l'intérieur
- Facile à monter, fourniture avec matériel de fixation



### **i** BITO vous informe

#### Grande flexibilité grâce à la construction modulaire !

Composez votre système en choisissant les poteaux et les profilés transversaux qu'il vous faut.

Longueur totale = 1x diamètre du poteau + nombre de jeux de profilés

## Barrières flexibles pour voies de circulation

- Protège vos machines et bâtiments contre l'endommagement potentiel causé par des engins de manutention
- Permet le remplacement de poteaux et de traverses sans avoir à démonter une section adjacente de la barrière
- Technique de raccordement brevetée : protection accrue grâce au système d'accouplement spécial absorbant l'énergie
- Résistance à un impact de 14.400 joules
- Équivalent à 4 t avec 9 km/h avec un angle de collision de 45°
- Coloris jaune/noir



Description	Hauteur <i>mm</i>	Longueur <i>mm</i>	Plaque au sol <i>mm</i>	Diamètre <i>mm</i>	Zone d'impact <i>mm</i>	Réf.	Prix/ pièce
Poteau d'extrémité	456		180 x 180	158	204 - 362	46-52801	<b>245,00</b>
Poteau intermédiaire	456		180 x 180	158	204 - 362	46-52802	<b>318,00</b>
Poteau d'angle 90°	456		180 x 180	158	204 - 362	46-52803	<b>318,00</b>
Kit de profilés		500		158	204 - 362	46-52804	<b>30,80</b>
		1000		158	204 - 362	46-52805	<b>81,50</b>
		1500		158	204 - 362	46-52806	<b>134,00</b>
		2000		158	204 - 362	46-52807	<b>185,00</b>

## Barrières flexibles pour voies de circulation „Plus“

- Protège vos machines et bâtiments contre les dommages causés par des engins de manutention ; double fonction : **séparation des voies piétonnes des voies de circulation et barrière de protection**
- Permet le remplacement de poteaux et de traverses sans avoir à démonter une section adjacente de la barrière
- Technique de raccordement brevetée : protection accrue grâce au système d'accouplement spécial absorbant l'énergie
- Résistance à un impact de 14.400 joules
- Équivalent à 4 t avec 9 km/h avec un angle de collision de 45°
- Coloris jaune/noir



Description	Hauteur <i>mm</i>	Longueur <i>mm</i>	Plaque au sol <i>mm</i>	Diamètre <i>mm</i>	Zone d'impact <i>mm</i>	Réf.	Prix/ pièce
Poteau d'extrémité	1185		180 x 180	158	204 - 362	46-52808	<b>318,00</b>
Poteau intermédiaire	1185		180 x 180	158	204 - 362	46-52809	<b>390,00</b>
Poteau d'angle 90°	1185		180 x 180	158	204 - 362	46-52810	<b>390,00</b>
Kit de profilés		500		158 / 100 x 35	204 - 362	46-52811	<b>52,50</b>
		1000		158 / 100 x 35	204 - 362	46-52812	<b>125,00</b>
		1500		158 / 100 x 35	204 - 362	46-52813	<b>200,00</b>
		2000		158 / 100 x 35	204 - 362	46-52814	<b>274,00</b>



## Butoirs de protection flexibles



### Poteaux de voirie flexibles

- En matière plastique souple
- Déformable lors de la collision, ce profilé absorbe la force d'impact et reprend sa forme d'origine après l'impact
- Pas de travaux de réparation nécessaires après une collision – réduit les coûts de réparation et d'entretien et prévient l'endommagement du sol
- Très bonne visibilité grâce aux coloris jaune et noir
- Pour l'utilisation à l'extérieur et à l'intérieur
- Facile à monter, fourniture avec matériel de fixation
- Protection pour vos installations, machines et bâtiments contre les dommages de collision
- Résistance à un impact de 7.600 joules
- Équivalent à 7,8 t avec 5 km/h avec un angle de collision de 45°
- Coloris jaune/noir

Hauteur	Plaque au sol	Diamètre	Zone d'impact	Réf.	Prix/pièce
<i>mm</i>	<i>mm</i>	<i>mm</i>	<i>mm</i>		
835	230 x 230	190	750	46-52786	<b>425,00</b>
1200	230 x 230	190	1200	46-52787	<b>532,00</b>

### Profilés de protection flexibles pour colonnes

- En matière plastique souple
- Protège les colonnes carrées et rectangulaires
- Les profilés empilables, emboîtables et modulaires permettent un réglage individuel de la hauteur
- La structure spéciale à nervures absorbe la force d'impact et prévient des dommages dangereux aux colonnes
- Le système modulaire de protection se compose d'éléments d'angle jaunes et de connecteurs noirs (en option) pour permettre une adaptation parfaite aux dimensions de la colonne
- Pour l'utilisation à l'extérieur et à l'intérieur
- Montage facile et rapide par emboîtement
- Protège les colonnes et les poteaux contre les dommages causés par des collisions
- Résistance à un impact de 1.600 joules
- Équivalent à 2,1 t avec 4,5 km/h avec un angle de collision de 45°
- Coloris jaune



Description	Hauteur	Longueur	Dimensions poteau	Diamètre	Zone d'impact	Réf.	Prix/pièce
	<i>mm</i>	<i>mm</i>	<i>mm</i>	<i>mm</i>	<i>mm</i>		
Profilés de protection flexibles pour colonnes	600		100 x 100	180	520	46-52815	<b>555,00</b>
	600		150 x 150	180	520	46-52816	<b>620,00</b>
	600		200 x 200	180	520	46-52817	<b>686,00</b>
	600		250 x 250	180	520	46-52818	<b>693,00</b>
	600		300 x 300	180	520	46-52819	<b>757,00</b>
	600		350 x 350	180	520	46-52820	<b>816,00</b>
	600		400 x 400	180	520	46-52821	<b>831,00</b>
	600		450 x 450	180	520	46-52822	<b>884,00</b>
	600		500 x 500	180	520	46-52823	<b>948,00</b>
	600		550 x 550	180	520	46-52824	<b>1.017,00</b>
	600		600 x 600	180	520	46-52825	<b>1.089,00</b>
Pattes de jumelage	600	100		180	520	46-52826	<b>230,00</b>
	600	150		180	520	46-52827	<b>252,00</b>
	600	300		180	520	46-52828	<b>338,00</b>



- En matière plastique souple
- Déformable lors de la collision, ce profilé reprend sa forme d'origine après l'impact
- Pas de travaux de réparation nécessaires après une collision – réduit les coûts de réparation et d'entretien et prévient l'endommagement du sol
- Très bonne visibilité grâce aux coloris jaune et noir
- Pour l'utilisation à l'extérieur et à l'intérieur
- Facile à monter, fourniture avec matériel de fixation



### Profilés de protection flexibles pour échelles aux petits côtés d'un rayonnage

- Protège le petit côté des rayonnages contre l'endommagement potentiel causé par des engins de manutention
- Les poteaux ronds assurent une protection efficace sur les côtés de la barrière
- Des manchons pivotants innovants détournent l'énergie d'impact sur le côté
- Résistance à un impact de 8.400 joules
- Équivalent à 6 t avec 6 km/h avec un angle de collision de 45°
- Coloris jaune/noir



Longueur <i>mm</i>	Hauteur <i>mm</i>	Plaque au sol <i>mm</i>	Diamètre <i>mm</i>	Zone d'impact <i>mm</i>	Réf.	Prix/pièce
1100	512	230 x 230	190	185 - 405	46-52780	691,00
1200	512	230 x 230	190	185 - 405	46-52781	707,00
1300	512	230 x 230	190	185 - 405	46-52782	720,00
2400	512	230 x 230	190	185 - 405	46-52783	808,00
2500	512	230 x 230	190	185 - 405	46-52784	822,00
2600	512	230 x 230	190	185 - 405	46-52785	835,00



### Butoirs de protection flexibles



product  
design  
award

- En matière plastique souple
- Déformable lors de la collision, ce profilé reprend sa forme d'origine après l'impact
- Pas de travaux de réparation nécessaires après une collision – réduit les coûts de réparation et d'entretien et prévient l'endommagement du sol
- Très bonne visibilité grâce aux coloris jaune et noir
- Pour l'utilisation à l'extérieur et à l'intérieur
- Facile à monter, fourniture avec matériel de fixation



Protection contre chocs aux côtés



Protection contre chocs à l'avant



Kit d'outils pour ajuster les profilés de protection

#### Profilés de protection flexibles pour montants

- Matière matière plastique
- Coloris jaune

Hauteur <i>mm</i>	Type de profilé de montant	Réf.	Prix/pièce
600	P1	46-45600	56,50
	P2	46-45601	56,50
	P3	46-45602	56,50
	P4-P6	46-45603	64,50

#### **i** BITO vous informe

Vous trouvez nos instructions de montage à télécharger sur [www.bitto.com](http://www.bitto.com).



#### Kit d'outils pour ajuster les profilés de protection, pour montants

- Ce kit de fixation est requis pour adapter les profilés protecteurs flexibles à la largeur des montants. Veuillez ajouter cet article à votre commande.
- Matière matière plastique

	Réf.	Prix/pièce
Kit d'outils pour ajuster les profilés de protection pour montants	46-45604	24,90





## Barrières de protection

### Barrières de sécurité à traverse horizontale

- Protection des zones dangereuses et des allées piétonnes contre les engins légers
- Utilisation universelle
- Tube acier massif coudé avec profilé supplémentaire à la hauteur des genoux, revêtement époxy en jaune avec bandes de signalisation noires
- Ø tube 48 mm, épaisseur de paroi 2 mm, plaque au sol 160x70x10 mm (L x l x H)
- Matériau acier
- Coloris jaune/noir

Dimensions H x L	Réf.	Prix/pièce
<i>mm</i>		
1000 x 1000	46-20600	<b>240,00</b>
1000 x 1500	46-20601	<b>266,00</b>
1000 x 2000	46-20602	<b>380,00</b>
Goujons d'ancrage 12/120, pour sols en béton, prévoir 4 pièces par barrière	46-53527	<b>6,60</b>
Chevilles universelles S12 + vis 8/100, prévoir 4 pièces par barrière	46-20603	<b>5,85</b>



### Barres de butée au sol

- Protège vos stocks, les rayonnages, les machines, etc. contre les chocs éventuels occasionnés par des engins de manutention pour applications légères et lourdes
- Construction faible hauteur permettant l'accès libre de personnes aux zones protégées
- Tube d'acier aux parois épaisses, coupé en biais aux extrémités, revêtement époxy jaune avec bandes de signalisation noires
- Ø tube 76 mm, épaisseur de paroi 3 mm, plaque au sol 130x70x10 mm (L x l x H)
- Matériau acier
- Coloris jaune/noir

Dimensions H x L	Coloris	Réf.	Prix/pièce
<i>mm</i>			
86 x 400	jaune/noir	46-20604	<b>103,00</b>
86 x 800	jaune/noir	46-20605	<b>127,00</b>
86 x 1200	jaune/noir	46-20606	<b>158,00</b>
Chevilles universelles S12 + vis 8/100, prévoir 4 pièces par borne	finition galvanisée	46-20603	<b>5,85</b>
Goujons d'ancrage 12/120, pour sols en béton, prévoir 4 pièces par borne	finition galvanisée	46-53527	<b>6,60</b>



### Barres de butée au sol en angle

- Protège vos stocks, vos rayonnages, machines etc. contre les dommages éventuels occasionnés par des engins de manutention pour applications lourdes ou par des camions
- Construction faible hauteur permettant l'accès libre de personnes aux zones protégées
- Tube d'acier aux parois épaisses, coupé en biais aux extrémités, revêtement époxy jaune avec bandes de signalisation noires
- En acier
- Coloris jaune/noir

Dimensions H x L	Coloris	Réf.	Prix/pièce
<i>mm</i>			
86 x 638 / 638	jaune/noir	46-53486	<b>216,00</b>
Chevilles universelles S12 + vis 8/100, prévoir 8 pièces par barrière	finition galvanisée	46-20603	<b>5,85</b>
Goujons d'ancrage 12/120, pour sols en béton, prévoir 8 pièces par barrière	finition galvanisée	46-53527	<b>6,60</b>



**Barrières de protection**

SIGNALISATION ET MARQUAGE

**Barrières de protection en arceau**

- Prévention des chocs éventuels occasionnés par des véhicules de service
- Protègent vos équipements, p.ex. armoires de commande, portes, rayonnages, machines
- Tube acier massif coudé, revêtement époxy en jaune avec bandes de signalisation noires
- Ø tube 76 mm, épaisseur de paroi 3 mm, plaque au sol 160x140x10 mm (L x l x H)

Dimensions H x L <i>mm</i>	Coloris	Réf.	Prix/pièce
350 x 375	jaune	46-20607	<b>186,00</b>
350 x 750	jaune/noir	46-20608	<b>204,00</b>
350 x 1000	jaune/noir	46-20609	<b>219,00</b>
350 x 2000	jaune/noir	46-53447	<b>346,00</b>
600 x 750	jaune/noir	46-20610	<b>239,00</b>
600 x 1000	jaune/noir	46-20611	<b>256,00</b>
600 x 2000	jaune/noir	46-53448	<b>367,00</b>
1200 x 750	jaune/noir	46-20612	<b>288,00</b>
1200 x 1000	jaune/noir	46-20613	<b>306,00</b>
1200 x 2000	jaune/noir	46-53449	<b>437,00</b>
Chevilles universelles S12 + vis 8/100, prévoir 8 pièces par barrière	finition galvanisée	46-20603	<b>5,85</b>
Goujons d'ancrage 12/120, pour sols en béton, prévoir 8 pièces par barrière	finition galvanisée	46-53527	<b>6,60</b>

**Barrières de protection pour angles**

- Prévention des chocs éventuels occasionnés par des véhicules de service
- Protègent vos équipements, p.ex. armoires de commande, portes, rayonnages, machines
- Tube acier massif coudé, revêtement époxy en jaune avec bandes de signalisation noires
- Ø tube 76 mm, épaisseur de paroi 3 mm, plaque au sol 160x140x10 mm (L x l x H)

Dimensions H x L / L <i>mm</i>	Coloris	Réf.	Prix/pièce
350 x 600 / 600	jaune/noir	46-20614	<b>372,00</b>
600 x 600 / 600	jaune/noir	46-20615	<b>533,00</b>
1200 x 600 / 600	jaune/noir	46-20616	<b>665,00</b>
Chevilles universelles S12 + vis 8/100, prévoir 12 pièces par barrière	finition galvanisée	46-20603	<b>5,85</b>
Goujons d'ancrage 12/120, pour sols en béton, prévoir 12 pièces par barrière	finition galvanisée	46-53527	<b>6,60</b>

**Bornes de protection anti-chocs**

- Protège vos stocks, rayonnages, machines etc. contre les dommages éventuels occasionnés par des engins de manutention pour applications légères et lourdes ou par des camions
- Extrêmement résistant
- Galvanisé à chaud, en plus revêtement époxy en jaune avec bandes de signalisation noires
- Tube d'acier à paroi épaisse

Hauteur <i>mm</i>	Diamètre <i>mm</i>	Epaisseur de matériel <i>mm</i>	Réf.	Prix/pièce
1200	90	3,6	46-20617	<b>284,00</b>
	159	4,5	46-20618	<b>460,00</b>
	194	4,5	46-20620	<b>619,00</b>
	273	5,0	46-20621	<b>784,00</b>
Chevilles pour applications lourdes, 14/110, pour poteaux de protection Ø 90 et 159 mm, prévoir 4 pièces par poteau	14		46-20619	<b>6,60</b>
Goujons d'ancrage, 16/140, pour poteaux de protection Ø 194 et 273 mm, prévoir 4 pièces par poteau	16		41-20622	<b>8,25</b>

## Barrières de protection pour rayonnages

### Protection de montant

- Protège vos rayonnages de collisions par des véhicules de manutention évitant ainsi les temps morts
- Haute visibilité grâce au revêtement époxy en jaune de sécurité RAL 1003
- À boulonner directement sur le montant pour éviter l'endommagement du sol en cas d'un choc contre le montant d'un engin de manutention
- Adapté pour rayonnages à palettes BITO PRO
- Matériel de fixation compris
- Matériau acier



Scannez ce flashcode :

**Vidéo produit sur la protection de montants**

[www.bito.com/qr-stuetzenschutz-int](http://www.bito.com/qr-stuetzenschutz-int)

Hauteur	Largeur	Type de profilé de montant	Réf.	Prix/pièce
<i>mm</i>	<i>mm</i>			
715	80	P1	66-31000	<b>57,00</b>
	90	P2	66-31001	<b>61,50</b>
	100	P3	66-31002	<b>64,50</b>
	120	P4-6	66-31003	<b>67,50</b>



Vous trouverez les échelles à la page 195

### Protections de pied d'échelle

- Conformément aux normes et réglementations de sécurité en vigueur, positionnement aux extrémités d'une rangée de rayonnages
- Avec revêtement époxy en jaune RAL 1003 muni d'un film adhésif jaune/noir selon DIN 4844
- Pour la protection des pieds d'échelles de 2 ou de 3 côtés
- Protège les rayonnages et les véhicules de manutention
- Réduction importante des dommages potentiels sur les échelles, par conséquent réduction des temps morts et des coûts
- Augmente la sécurité des personnes

Hauteur	Description	Fourni avec	Type de profilé de montant	Réf.	Prix/pièce
<i>mm</i>					
400	en L = protection des 2 côtés	fourni avec 4 chevilles pour applications lourdes Ø 12 mm	P1-P12	66-4585	<b>68,00</b>
	en U = protection des 3 côtés	fourni avec 4 chevilles chimiques M12	P1-P3	66-29123	<b>89,00</b>
			P4-P12	66-29125	<b>95,00</b>



Plus de renseignements sur nos types de montants à partir de la page 196

**Kit de barrières de protection**

**Kit de barrières de protection**

- Protège le petit côté des rayonnages, augmente la sécurité des personnes
- Puisque ce kit comprend les protections de pied d'échelle, il ne faut plus prévoir des protections supplémentaires aux extrémités d'une rangée
- Avec revêtement époxy en jaune RAL 1003 muni d'un film adhésif jaune/noir selon DIN 4844
- Plaque de protection acier galvanisé
- Matériel de fixation et chevilles pour applications lourdes compris
- Conformément aux normes et réglementations de sécurité en vigueur
- Réduction importante des dommages potentiels sur les échelles, par conséquent réduction des temps morts et des coûts
- Une deuxième planche peut être ajoutée sur la hauteur pour augmenter la sécurité

Dimensions l x P x H	Kit de barrières de protection		Traverse supplémentaire	
	Réf.	Prix/pièce	Réf.	Prix/pièce
<i>mm</i>				
1200 x 270 x 400	66-40937	<b>288,00</b>	66-40933	<b>75,00</b>
2500 x 270 x 400	66-40936	<b>360,00</b>	66-40932	<b>150,00</b>

**Poteaux intermédiaires pour barrières de protection**

- Rallongement facile à l'aide de poteaux intermédiaires et de barrières de protection supplémentaires
- Système modulaire pour réaliser des rangées de barrières de protection
- Ces barrières permettent une protection efficace de vos équipements d'entrepôt et de fabrication
- Matériel de fixation et chevilles compris

Dimensions l x P x H	Réf.	Prix/pièce
<i>mm</i>		
250 x 201 x 400	66-40924	<b>107,00</b>





## Miroirs de sécurité

Restez vigilant !

- **Sécurisez vos zones de travail, magasins, entrepôts et ateliers et minimisez le risque d'accidents**



### Miroirs ronds multi-usages

- Pour l'utilisation à l'intérieur
- Idéal pour la protection des lieux de fabrication et d'entreposage
- La forme légèrement bombée permet une meilleure vision des activités dans l'entrepôt
- En matière acrylique, pour une résistance maximum aux chocs (70% plus résistant aux chocs que du verre)
- Bride télescopique pour une fixation murale incluse
- Matériau acrylique



Diamètre <i>mm</i>	Distance d'observation <i>m</i>	Réf.	Prix/pièce
300	1-4	46-39492	79,50
400	1-5	46-39493	91,00
500	5-7	46-39494	117,00
600	9-15	46-39495	156,00
700	12-17	46-39496	186,00
800	15-22	46-39497	219,00

### Miroirs rectangulaires plats

- Cadre jaune et noir
- Bandes de signalisation jaune/noir selon les réglementations en vigueur pour mieux attirer l'attention sur les dangers potentiels dans les zones de travail et d'entreposage
- Sécurisation des stations de travail éloignées et des angles morts
- Prévention efficace d'accidents de travail et détection immédiate d'arrêts de production
- En matière acrylique, très bonne qualité optique, bride de fixation murale incluse
- Matériau acrylique



Dimensions miroir l x H <i>mm</i>	Distance d'observation <i>m</i>	Réf.	Prix/pièce
300 x 500	5-7	46-39485	263,00
400 x 600	7-9	46-39486	268,00
600 x 900	18-25	46-39487	517,00
Supports pour miroirs plats pour tubes Ø 50-80 mm		46-39488	80,50

### Miroirs hémisphériques, vision 360°

- Pour l'utilisation à l'intérieur
- Investissement utile dans la sécurité de travail
- Bon aperçu des activités dans l'entrepôt - idéal pour le contrôle de la circulation sur les voies de desserte dans l'entreprise, notamment aux croisements d'allées
- Petit poids propre et longue durée de service
- En matière acrylique légère et résistante aux chocs (70% plus de résistance que du verre)
- Fixation directement au plafond ou au mur ou suspension au plafond à l'aide de chaînettes (kit de chaînettes à commander séparément)
- Matériau acrylique



Diamètre <i>mm</i>	Accessoires en option	Distance d'observation <i>m</i>	Réf.	Prix/pièce
600	46-39484	6	46-39480	226,00
800	46-39484	10	46-39481	248,00
1000	46-39484	30	46-39482	324,00
1250	46-55495	40	46-39483	553,00
Chaînettes de suspension pour miroirs hémisphériques 4 chaînettes de suspension de 1000 mm chacune			46-39484	21,40
Chaînettes de suspension pour miroirs hémisphériques 4 chaînettes de suspension de 2500 mm chacune			46-55495	28,80

TOP VENTE

248,00

46-39481





**Systèmes d'affichage**

**Gestion visuelle**

Simplifiez et optimisez la communication de vos processus !

Utilisez nos nouveaux systèmes d'affichage pour rendre vos flux de travail plus efficaces afin d'**économiser du temps et de l'argent**.

Beaucoup de systèmes de gestion tels que Lean, Kaizen, 5S ou 7M se servent d'une classification par couleurs pour bien organiser l'information et pour rendre des instructions de service, consignes de sécurité, tarifs etc. facilement accessibles. Nos **systèmes de présentation et d'affichage** peuvent être utilisés pour de nombreuses applications :

**Présentation de notices, d'instructions, de consignes et de réglementations.**

**Bord en couleur haute visibilité conformément à DIN 3864-4, utilisation pour issue de secours, panneaux d'interdiction et d'avertissement.**

**Pour instructions de protection contre l'incendie (rouge), pour modes d'emploi (bleu) ou signaux d'avertissement de substances dangereuses (orange).**



Pochettes de consultation auto-adhésives



Pochettes de consultation auto-adhésives „Security“



Systèmes de consultation

SIGNALISATION ET MARQUAGE





## Pochettes de consultation auto-adhésives, face magnétique relevable

- Maintien optimal par adhésion grâce au dos entièrement adhésif
- Mise et remplacement faciles de documents grâce à la fermeture magnétique
- Les deux côtés du cadre sont en coloris haute visibilité conformément à DIN 3864-4, donc idéal pour l'affichage d'informations sur les portes vitrées
- Permet de présenter clairement et rapidement des documents
- Position portrait ou paysage

Format	Coloris	Pcs/lot	Réf.	Prix/lot 1 lot +
DIN A4	noir	2	46-44462	29,90
	rouge	2	46-44463	29,90
	bleu	2	46-44464	29,90
	orange	2	46-44465	29,90
	argent	2	46-44466	29,90
	noir	10	46-44467	121,00
	rouge	10	46-44468	121,00
	bleu	10	46-44469	121,00
	orange	10	46-44470	121,00
	argent	10	46-44471	121,00



## Pochettes de consultation auto-adhésives „Security“, face magnétique relevable, bord en deux coloris

- Maintien optimal par adhésion grâce au dos entièrement adhésif
- Mise et remplacement faciles de documents grâce à la fermeture magnétique
- Les deux côtés du cadre sont en coloris haute visibilité conformément à DIN 3864-4, donc idéal pour l'affichage d'informations sur les portes vitrées
- Permet de présenter clairement et rapidement des documents
- Position portrait ou paysage

Format	Coloris	Pcs/lot	Réf.	Prix/lot 1 lot +
DIN A4	jaune/noir	2	46-44472	35,80
	blanc/vert	2	46-44473	35,80
	blanc/rouge	2	46-44474	35,80



## Cadres à bord couleur magnétique, à dos magnétique

- Bord magnétique unicolore fermant sur les 4 côtés
- Protège des documents de salissures, de poussière et de plis
- Pour panneaux d'affichage, tableaux de planning et pour toutes surfaces métalliques tels que des rayonnages et des machines
- Permet de présenter clairement et rapidement des documents
- Position portrait ou paysage

Format	Coloris	Pcs/lot	Réf.	Prix/lot 1 lot +
DIN A4	noir	5	46-44478	46,20
	rouge	5	46-44479	46,20
	bleu	5	46-44480	46,20
	orange	5	46-44481	46,20
	argent	5	46-44482	46,20

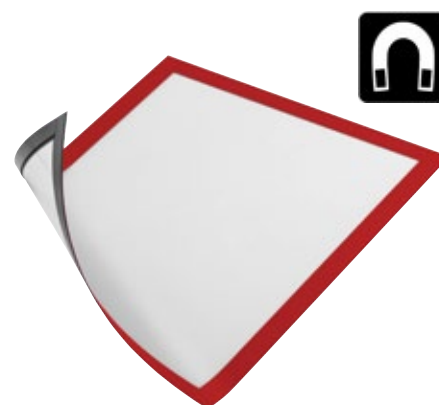



**Systèmes d'affichage**



**Cadres à bord couleur magnétique „Security“, à dos magnétique et cadre en deux coloris**

- Bord magnétique bicolore fermant sur les 4 côtés
- Cadre en coloris haute visibilité conformément à DIN 3864-4
- Protège des documents de salissures, de poussière et de plis
- Pour panneaux d'affichage, tableaux de planning et pour toutes surfaces métalliques tels que des rayonnages et des machines
- Permet de présenter clairement et rapidement des documents
- Position portrait ou paysage

Format	Coloris	Pcs/lot	Réf.	Prix/lot <i>1 lot +</i>
DIN A4	jaune/noir	5	46-44483	<b>52,00</b>
	blanc/vert	5	46-44484	<b>52,00</b>
	blanc/rouge	5	46-44485	<b>52,00</b>

**Systèmes de consultation, à bord unicolore en PVC renforcé, pour une fixation murale**

- Support en métal avec revêtement époxy
- 5 plaques-pochettes unicolores en polypropylène flexible
- Extensible à volonté par simple juxtaposition d'éléments suivants à un élément de départ
- Fourniture en kit complet avec instructions et matériel de fixation

Format	Coloris	Pcs/lot	Réf.	Prix/lot <i>1 lot +</i>
DIN A4	rouge	Set	46-44450	<b>50,00</b>
	bleu foncé	Set	46-44451	<b>50,00</b>
	orange	Set	46-44452	<b>50,00</b>

**Systèmes de consultation, à cadre en coloris assortis, montage au mur**

- Support en métal avec revêtement époxy
- 10 plaques-pochettes (assortiment de coloris) en polypropylène flexible
- Extensible à volonté par simple juxtaposition d'éléments suivants à un élément de départ
- Fourniture en kit complet avec instructions et matériel de fixation
- Affichage d'information touchant des sujets divers

Format	Fourniture comprend	Pcs/lot	Réf.	Prix/lot <i>1 lot +</i>
DIN A4	2 pièces de chaque coloris : noir, rouge, jaune, vert et bleu foncé	Set	46-44453	<b>74,00</b>

**Systèmes de consultation, à bord unicolore en PVC renforcé, avec dos adhésif**

- Support en métal avec revêtement époxy
- 5 plaques-pochettes unicolores en polypropylène flexible
- Extensible à volonté par simple juxtaposition d'éléments suivants à un élément de départ
- Fixation aux supports en métal, tels que des rayonnages, des poteaux acier etc.

Format	Coloris	Pcs/lot	Réf.	Prix/lot <i>1 lot +</i>
DIN A4	noir	Set	46-44454	<b>56,50</b>





## Pochettes porte-documents

### Fixation auto-adhésive, 3 côtés ouverts

- Convient pour le changement fréquent d'étiquettes
- Bonne adhésion par ruban textile à dos auto-adhésif
- Coloris transparent

la pièce à partir de

**2,79**  
6-5031

Dimensions L x l <i>mm</i>	Format	Pcs/lot	Réf.	Prix/lot <i>1 lot +</i>
175 x 105		10	6-5031	<b>27,90</b>
210 x 75		10	6-31311	<b>29,80</b>
210 x 150	DIN A5	10	6-19528	<b>33,40</b>

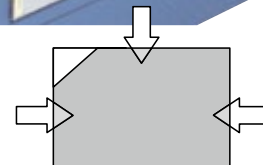

### Fixation auto-adhésive, 2 côtés ouverts

- Le film raccourci à l'avant permet d'extraire et d'introduire facilement des cartes, etc.
- Matériau vinyle
- Coloris bleu

Dimensions L x l <i>mm</i>	Pcs/lot	Réf.	Prix/lot <i>1 lot +</i>	Prix/lot <i>4 lots +</i>
145 x 100	25	46-21108	<b>90,00</b>	<b>79,50</b>

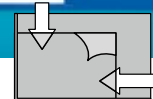
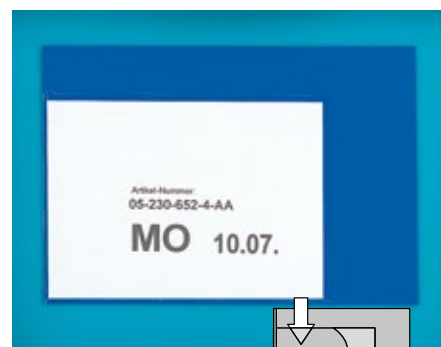

### Fixation auto-adhésive, 1 côté ouvert

- Pochettes plastiques avec 2 rubans autocollants
- Convient également pour le marquage de rayonnages
- Bonne tenue sur les conteneurs de stockage et de transport les plus divers
- Matériau vinyle
- Coloris bleu

Dimensions L x l <i>mm</i>	Format	Pcs/lot	Réf.	Prix/lot <i>1 lot +</i>	Prix/lot <i>4 lots +</i>
155 x 85		25	46-21109	<b>129,00</b>	<b>121,00</b>
235 x 170	DIN A5	25	46-21110	<b>147,00</b>	<b>128,00</b>

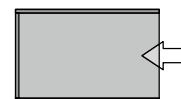

### Avec pli d'accrochage, ouvert sur côté droit

- Face arrière robuste avec pli pour accrochage (largeur de pli 25 mm)
- Fixation simple et solide sur tout conteneur de stockage et de transport
- Matériau vinyle
- Coloris bleu

Dimensions L x l <i>mm</i>	Format	Pcs/lot	Réf.	Prix/lot <i>1 lot +</i>	Prix/lot <i>4 lots +</i>
165 x 115	DIN A6	25	46-21105	<b>103,00</b>	<b>101,00</b>
235 x 170	DIN A5	25	46-21106	<b>121,00</b>	<b>109,00</b>
305 x 230	DIN A4	25	46-21107	<b>201,00</b>	<b>182,00</b>

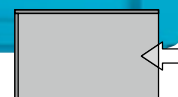

**Pochettes porte-documents**

la pièce à partir de

**2,58**

46-21104

**Pochettes porte-documents, fixation avec cintres d'accrochage, ouvert sur côté supérieur**

- Utilisation pour box-palettes, rehausses, bacs en plastique, cartons...
- Cintres laminés
- Protection optimale pour documents d'accompagnement/marquages
- Matériau PVC
- Coloris transparent

Dimensions L x l mm	Format	Description	Pcs/lot	Réf.	Prix/lot	Prix/lot
					1 lot +	4 lots +
195 x 140	DIN A6 paysage	sans pli protection pluie	25	46-40304	<b>72,00</b>	<b>65,50</b>
275 x 180	DIN A5 paysage	sans pli protection pluie	25	46-21104	<b>73,00</b>	<b>64,50</b>
275 x 185	DIN A5 paysage	avec pli protection pluie	25	46-40307	<b>72,00</b>	<b>65,50</b>
275 x 340	DIN A4 portrait	sans pli protection pluie	25	46-40303	<b>131,00</b>	<b>119,00</b>
	DIN A4 portrait	avec pli protection pluie	25	46-40305	<b>139,00</b>	<b>125,00</b>
325 x 235	DIN A4 paysage	sans pli protection pluie	25	46-21111	<b>135,00</b>	<b>121,00</b>
	DIN A4 paysage	avec pli protection pluie	25	46-40306	<b>139,00</b>	<b>125,00</b>

**Fixation magnétique, 1 côté ouvert**

- Se fixent rapidement sur des objets métalliques, des lisses, bacs ou directement sur la matière et se détachent aussi vite
- Matériau vinyle
- Coloris bleu

Dimensions L x l mm	Format	Pcs/lot	Réf.	Prix/lot	Prix/lot
				1 lot +	4 lots +
160 x 115	DIN A6	25	46-21100	<b>90,00</b>	<b>80,50</b>
235 x 170	DIN A5	25	46-21101	<b>103,00</b>	<b>93,00</b>
305 x 230	DIN A4	25	46-21102	<b>152,00</b>	<b>125,00</b>

**i BITO vous informe**

 Voir d'autres variantes sur [shop.bitto.com](http://shop.bitto.com)
**Fixation avec attaches en plastique, ouvert sur côté supérieur**

- Il suffit de passer les attaches de fixation dans les fentes de la poche, blocage automatique
- Très facile à mettre en place et à retirer
- Matériau vinyle
- Coloris bleu

Dimensions L x l mm	Format	Pcs/lot	Réf.	Prix/lot	Prix/lot
				1 lot +	4 lots +
235 x 180	DIN A5	25	46-21103	<b>128,00</b>	<b>116,00</b>

**Avec pli d'accrochage, 3 côtés ouverts**

- Face arrière robuste avec pli pour accrochage (largeur de pli 25 mm)
- Fixation simple et solide sur tout conteneur de stockage et de transport
- En PVC rigide
- Coloris transparent

Dimensions L x l mm	Hauteur pli mm	Pcs/lot	Réf.	Prix/lot	Prix/lot
				1 lot +	4 lots +
105 x 78	16	25	46-40308	<b>139,00</b>	<b>124,00</b>
210 x 85	18	25	46-40309	<b>124,00</b>	<b>114,00</b>

### Pochettes porte-documents pour pieds de palette, coloris bleu

- Permet d'identifier les produits palettisés, application et enlèvement rapides
- À 4 pochettes pour étiquettes/codes-barres
- En PVC

Largeur	Hauteur	Pcs/lot	Réf.	Prix/lot	Prix/lot
<i>mm</i>	<i>mm</i>			<i>1 lot +</i>	<i>4 lots +</i>
145	75	25	46-40310	<b>118,00</b>	<b>106,00</b>

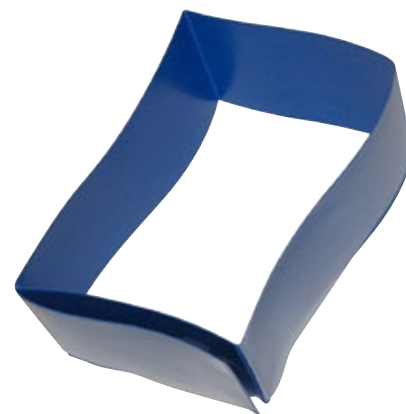

### Pochettes porte-documents pour pieds de palette, transparent

- Permet d'identifier les produits palettisés, application et enlèvement rapides
- La réalisation en PVC rigide sans soudures permet une réutilisation fréquente des pochettes
- À 1 pochette pour étiquettes/codes-barres
- En PVC rigide
- Coloris transparent

Largeur	Hauteur	Pcs/lot	Réf.	Prix/lot	Prix/lot
<i>mm</i>	<i>mm</i>			<i>1 lot +</i>	<i>4 lots +</i>
145	75	25	46-40311	<b>174,00</b>	<b>156,00</b>



### Porte-documents magnétiques

- Les aimants néodyme très puissants garantissent une excellente tenue des pochettes aux bacs et conteneurs métalliques, idéal pour environnements aux sollicitations extrêmes (p. ex. usage à l'extérieur ou lors du transport)
- Ouvert sur le côté supérieur
- En PVC

Dimensions L x l	Format	Hauteur pli	Pcs/lot	Réf.	Prix/lot	Prix/lot
<i>mm</i>		<i>mm</i>			<i>1 lot +</i>	<i>4 lots +</i>
160 x 125	DIN A6 paysage	40	25	46-40312	<b>172,00</b>	<b>154,00</b>
235 x 180	DIN A5 paysage	40	25	46-40313	<b>179,00</b>	<b>162,00</b>
325 x 245	DIN A4 paysage	40	25	46-40314	<b>192,00</b>	<b>174,00</b>
240 x 350	DIN A4 portrait	40	25	46-40315	<b>192,00</b>	<b>174,00</b>

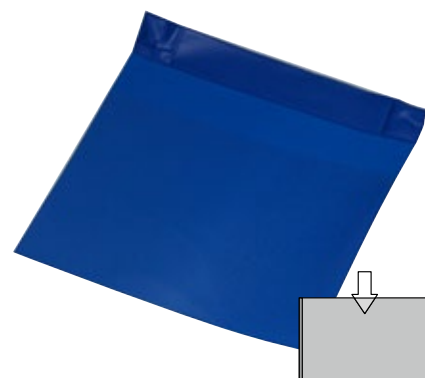

### Panneaux d'identification

- Veuillez indiquer le numéro de référence, la quantité, votre message, code-barres et/ou flèches etc. à la commande pour permettre la personnalisation de vos étiquettes
- Codes-barres et/ou flèches etc. sur demande
- Écriture noire
- La taille des caractères est adaptée à la hauteur des étiquettes

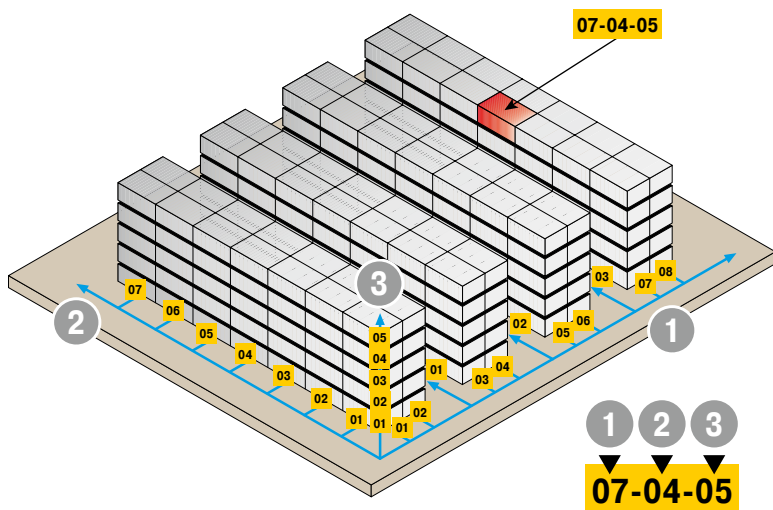

#### **i BITO vous informe**

##### ... et voici comment déterminer la position exacte de votre emplacement

Le **marquage des emplacements** BITO vous permet non seulement, avec un investissement relativement modeste, de mettre de l'ordre dans votre entrepôt, vous évitez aussi des détours inutiles et des trajets de recherche coûteux. La numérotation systématique de tous les emplacements dans le rayonnage est le premier pas vers une bonne organisation de votre entrepôt. À cet effet, chaque emplacement est d'abord déterminé en fonction de la rangée, de la position longitudinale et de la hauteur. Ces trois données déterminent clairement un emplacement et constituent en même temps la base des systèmes d'administration gérés manuellement ou par ordinateur (voir l'exemple).

Dans notre exemple, le panneau d'identification désigne l'emplacement en :  
rangée = **07**, travée = **04**, hauteur = **05**

**07-04-05**



#### Chiffres et lettres sur étiquettes adhésives

- Film polyéthylène autocollant
- Autres couleurs d'étiquettes et de caractères sur demande
- Autres formats pour étiquettes avec code à barres sur demande

Dimensions L x l mm	Coloris	Réf.	Prix/pièce	Prix/pièce
			1 pièce +	4000 pces +
120 x 30	jaune	46-20850	2,60	1,30
	blanc	46-20851	2,60	1,30
140 x 38	jaune	46-20852	2,95	1,40
	blanc	46-20853	2,95	1,40
220 x 58	jaune	46-20854	3,45	1,50
	blanc	46-20855	3,45	1,50

**05**



#### Panneaux d'identification

- Impression de 1 ou 2 caractères (chiffres ou lettres)
- Panneau en mousse de PVC rigide
- Avec 2 ressorts de fixation
- Les polices de caractères sont évolutives pour un marquage personnalisé
- Formats spéciaux sur demande

Dimensions L x l mm	Coloris	Réf.	Prix/pièce	Prix/pièce
			1 pièce +	10 pces +
200 x 200	jaune	46-20856	31,50	27,50
	blanc	46-20857	31,50	27,50
300 x 300	jaune	46-20858	39,80	35,80
	blanc	46-20859	39,80	35,80
500 x 500	jaune	46-20860	55,00	49,70
	blanc	46-20861	55,00	49,70

## Étiquettes

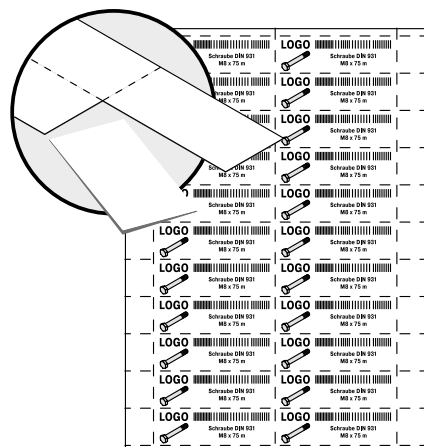

- Étiquettes preperforées, prêtes pour y imprimer directement vos données
- Pour imprimantes laser et jet d'encre
- Feuilles blanches DIN A4 140 g/m<sup>2</sup>
- Lot de 25 feuilles
- Coloris blanc

Adapté pour	Dim. étiquette individuelle l x h <i>mm</i>	Étiquettes par lot	Réf.	Prix/lot		
				1 lot +	10 lots +	
Bacs gerbables norme Europe, série XL	bacs gerbables norme Europe XL à partir de 400 x 300 mm (base)	210 x 74	100	46-20778	<b>24,80</b>	<b>22,30</b>
Bacs pour petit matériel, série KLT	bacs pour petit matériel KLT à partir de 400 x 300 mm (base)	210 x 74	100	46-20778	<b>24,80</b>	<b>22,30</b>
Bacs à bec, série SK	SK1095	68,5 x 12,5	1600	46-20773	<b>24,80</b>	<b>22,30</b>
	SK1610	70,5 x 20	1000	46-20774	<b>24,80</b>	<b>22,30</b>
	SK2311, SK3521, SK3522	98 x 36	400	46-20775	<b>24,80</b>	<b>22,30</b>
	SK5031, SK5032/R	178 x 40	175	46-20776	<b>24,80</b>	<b>22,30</b>
	SK5031, SK5032/R	178 x 40	175	46-20776	<b>24,80</b>	<b>22,30</b>
Bacs de rangement, série RK	SK5033	178 x 56	125	46-20777	<b>24,80</b>	<b>22,30</b>
	RK*108	89 x 30	450	46-20767	<b>24,80</b>	<b>22,30</b>
	RK*109	84 x 39	375	46-20768	<b>24,80</b>	<b>22,30</b>
	RK*1509	115 x 39	250	46-20769	<b>24,80</b>	<b>22,30</b>
	RK*208	194 x 30	225	46-20770	<b>24,80</b>	<b>22,30</b>
Séparateurs transversaux	RK*209	192 x 39	175	46-20771	<b>24,80</b>	<b>22,30</b>
	RK*214	192 x 60	100	46-20772	<b>24,80</b>	<b>22,30</b>
	QT108, QT109	80 x 22	675	46-20766	<b>24,80</b>	<b>22,30</b>
Porte-étiquettes auto-adhésifs	QT1509, QT208, QT209, QT214	98 x 36	400	46-20775	<b>24,80</b>	<b>22,30</b>
	BLD26*	85 x 26	550	46-20779	<b>24,80</b>	<b>22,30</b>
	BLD39*	84 x 39	375	46-20768	<b>24,80</b>	<b>22,30</b>
	BLD39*	115 x 39	250	46-20769	<b>24,80</b>	<b>22,30</b>
	BLD60*	192 x 60	100	46-20772	<b>24,80</b>	<b>22,30</b>

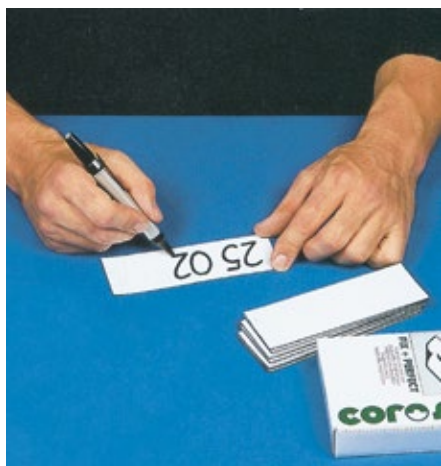
**Etiquettes**

**Etiquettes précoupées**

- Marquage facile au feutre et mise en position rapide
- Dos magnétique
- Idéal pour rayonnages en acier
- Adhésion durable, facile à détacher pour une réutilisation ailleurs
- Matériau film magnétique
- Coloris blanc

Longueur <i>mm</i>	Largeur <i>mm</i>	Pcs/lot	Réf.	Prix/lot
80	25	50	46-10260	<b>29,10</b>
100	30	50	46-10261	<b>36,30</b>
150	50	50	46-10262	<b>84,50</b>

**Etiquettes en rouleau**

- Rouleau de 5 m, longueur à couper selon besoin
- Matériau film magnétique
- Coloris blanc

Longueur <i>mm</i>	Largeur <i>mm</i>	Pcs/lot	Réf.	Prix/lot
5000	25	1	46-10263	<b>30,00</b>
	30	1	46-10264	<b>31,90</b>
	50	1	46-10265	<b>54,00</b>
	80	1	46-10266	<b>74,50</b>

**Systemes d'affichage**

**À fixer sur chant ou en travers**

- Protection en plastique souple sur la face frontale permettant une ouverture et une fermeture facile pour enfilet des affiches
- La surface antireflet prévient le miroitement de lumière
- Bords en rouge, jaune ou vert pour un repérage facile

Format	Dimen- sions L x l <i>mm</i>	Description	Coloris	Pcs/lot	Réf.	Prix/lot	
						1 lot +	4 lots +
DIN A5	235 x 180	fixation à l'aide de 3 bandes de mousse double face garantissant une excellente adhérence	rouge	25	46-40325	<b>149,00</b>	<b>134,00</b>
			jaune	25	46-40326	<b>149,00</b>	<b>134,00</b>
			vert	25	46-40327	<b>149,00</b>	<b>134,00</b>
		fixation à l'aide de 3 bandes magnétiques garantissant une excellente adhérence	rouge	25	46-40328	<b>176,00</b>	<b>156,00</b>
			jaune	25	46-40329	<b>176,00</b>	<b>156,00</b>
			vert	25	46-40330	<b>176,00</b>	<b>156,00</b>
DIN A4	325 x 240	fixation à l'aide de 3 bandes de mousse double face garantissant une excellente adhérence	rouge	25	46-40331	<b>167,00</b>	<b>149,00</b>
			jaune	25	46-40332	<b>167,00</b>	<b>149,00</b>
			vert	25	46-40333	<b>167,00</b>	<b>149,00</b>
		fixation à l'aide de 3 bandes magnétiques garantissant une excellente adhérence	rouge	25	46-40334	<b>197,00</b>	<b>179,00</b>
			jaune	25	46-40335	<b>199,00</b>	<b>179,00</b>
			vert	25	46-40336	<b>199,00</b>	<b>179,00</b>



## Porte-étiquettes



Vous trouverez les étiquettes prédécoupées pour y imprimer vos données à la page 285

### Porte-étiquettes auto-adhésifs

- Convient pour la lecture par scanner
- Étiquettes incluses
- Matériau PVC rigide
- Coloris transparent

Hauteur totale <i>mm</i>	Hauteur étiquette <i>mm</i>	Longueur <i>mm</i>	Pcs/lot	Réf.	Prix/lot
28	26	85	50	46-18115	20,10
		200	50	46-16508	30,80
		950	10	46-16509	29,30
		1200	10	46-16510	36,90
		1290	10	46-16511	37,00
		1735	10	46-16512	52,00
41	39	200	50	46-16514	33,90
		1290	10	46-16515	43,20
		1735	10	46-16516	57,00
62	60	200	50	46-16518	46,10

### Porte-étiquettes magnétiques

- Conçus pour une manipulation rapide
- Ouvert des 2 côtés, ce qui permet d'y glisser rapidement l'étiquette
- Lisibilité par lecteur scanner
- Fourniture sans étiquettes
- Matériau vinyle
- Coloris jaune

Dimensions L x l <i>mm</i>	Pcs/lot	Réf.	Prix/lot
97 x 25	100	46-10272	107,00
97 x 30	100	46-10273	114,00
97 x 58	100	46-10274	166,00
120 x 40	100	46-10275	163,00
137 x 58	100	46-36040	216,00

### Profilés en C magnétiques pour étiquettes

- Identification rapide de vos produits, repositionnables quand vous changez l'emplacement de vos produits
- Porte-étiquettes à dos entièrement magnétique pour une signalisation immédiate dans votre entrepôt
- Également utilisable comme en-tête et porte-nom sur les tableaux planning
- Étiquette avec papier cartonné et film protecteur en PVC transparent
- Matériau profilés en C à dos magnétique
- Coloris noir

Longueur <i>mm</i>	Largeur <i>mm</i>	Pcs/lot	Réf.	Prix/lot
100	20	100	46-10267	87,50
	25	100	46-10268	97,00
	30	100	46-10269	108,00
	40	100	46-10270	144,00
	50	100	46-10271	180,00





## Mobilisez vos produits !



Afin d'organiser le transport interne aussi rationnellement que possible, BITO vous propose une gamme de produits idéalement adaptés au stockage et à la préparation de commandes.

Notre gamme de diables et transpalettes, chariots de préparation et de transport est polyvalente, pratique, légère et durable.

Voyez par vous même !





## Sommaire



TRANSPORT INTERNE

Ensemble LEO Locative .....	290
Diabes pliants .....	298
Diabes pour pneus .....	298
Diabes .....	299
Transpalettes manuels .....	300
Système de freinage central TOTALSTOP .....	303
Plateaux roulants .....	304
Chariots à poignée .....	305
Chariots à dossier rabattable .....	306
Chariots "Cash & Carry" .....	307
Chariots à dossier en arceau .....	308
Chariots caisse .....	309
Chariots à panneaux grillagés .....	310
Chariots à panneaux bois .....	311
Chariots à plateaux .....	312
Chariots à plateaux en plastique .....	312
Chariots multiplateaux .....	315
Chariots universels / Chariots à dossier / Chariots à plateaux - Grey Edition .....	318
Chariots multiplateaux / Chariots caisse / Plateaux roulants - Grey Edition .....	319
Chariots de préparation .....	320
Roll-conteneurs à côtés en mailles .....	323
Chariots à bras support .....	324
Racks à tôles en version statique ou mobile .....	325
Plateaux roulants .....	326
Plateaux roulants .....	327
Convoyeurs à rouleaux .....	328
Bi-pieds support transporteurs .....	331
Convoyeurs extensibles .....	333





Plus de renseignements  
sur

**LEO Locative**

ou sur notre site web  
[www.leo-locative.de](http://www.leo-locative.de)

**LEO** Loca

# LEO Locative – le véhicule

Bacs et cartons  
aux dimensions  
de 400 x 600  
mm d'un poids  
jusqu'à 35 kg



**Aussi génial que simple** – mise en service rapide et autonome

**Gagnez du temps et de l'argent** – LEO fonctionne sans ordinateur de commande ou infrastructure WLAN

**Stations normalisées** prêtes à l'emploi immédiatement après la livraison

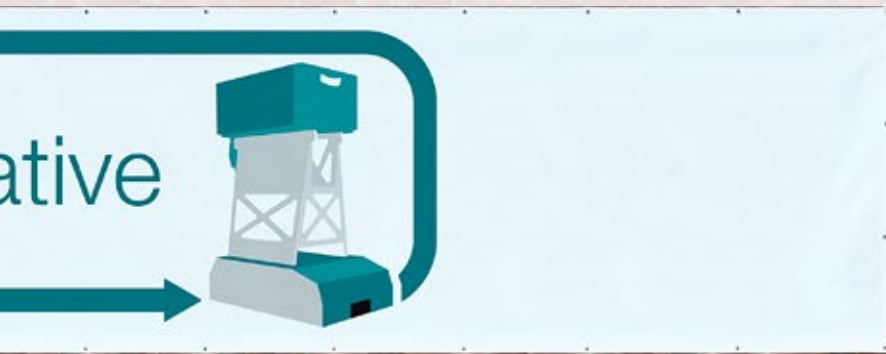

# autoguidé pour tout le monde



Système entièrement fonctionnel

Poste double



Marqueur à code

Poste de dépose

Poste de prélèvement



Bande de marquage



TRANSPORT INTERNE



### Ensemble LEO Locative 1



- **Ensemble de départ** contenant tout ce qui est nécessaire pour mettre LEO en marche
- L'ensemble de départ comprend :
  - 1 véhicule LEO Locative, batterie incluse
  - 1 kit d'accessoires #1: 1 chargeur / 1 kit de marquage à bandes #1 contenant 1 bande de marquage „flex“ en rouge, vert et bleu (130 m de chaque coloris) et 1 bande de marquage „robuste“ (25 m) en bleu / 65 marqueurs à codes pour une circulation sans stations de transfert / 1 câble de mise à jour du logiciel / 1 pack convertisseur (adaptateur de courant international) / 1 dispositif de positionnement pour faciliter la pose de la bande

Type	Réf.	Prix/lot
Ensemble LEO Locative 1	80-45802	sur demande

### Ensemble LEO Locative 2



- **Ensemble de départ avec station de chargement et station de dépose**
- Peut être utilisé immédiatement après l'installation, une station de transfert peut être ajoutée
- L'ensemble de départ comprend :
  - 1 véhicule LEO Locative, batterie incluse
  - 1 station de dépose
  - 1 station de chargement
  - 1 kit d'accessoires #2 : 1 chargeur / 1 kit de marquage à bandes #2 contenant 1 bande de marquage „flex“ en rouge, vert et bleu (260 m de chaque coloris) et 1 bande de marquage „robuste“ (25 m) en bleu / 112 marqueurs à codes pour une circulation sans stations de transfert / 1 câble de mise à jour du logiciel / 1 pack convertisseur (adaptateur de courant international) / 1 dispositif de positionnement pour faciliter la pose de la bande

Description	Réf.	Prix/lot
station de dépose et de chargement à droite	80-45803	sur demande
station de dépose et de chargement à gauche	80-45807	sur demande
station de dépose à gauche et de chargement à droite	80-45806	sur demande
station de dépose à droite et de chargement à gauche	80-45805	sur demande

### Ensemble LEO Locative 3



- **Ensemble de départ composé de 2 stations doubles**
- Peut être utilisé immédiatement après l'installation, une station de transfert peut être ajoutée
- L'ensemble de départ comprend :
  - 1 véhicule LEO Locative, batterie incluse
  - 2 stations doubles
  - 1 kit d'accessoires #2 : 1 chargeur / 1 kit de marquage à bandes #2 contenant 1 bande de marquage „flex“ en rouge, vert et bleu (260 m de chaque coloris) et 1 bande de marquage „robuste“ (25 m) en bleu / 112 marqueurs à codes pour une circulation sans stations de transfert / 1 câble de mise à jour du logiciel / 1 pack convertisseur (adaptateur de courant international) / 1 dispositif de positionnement pour faciliter la pose de la bande

Description	Réf.	Prix/lot
côté droite	80-45804	sur demande
côté gauche	80-45808	sur demande
Mix	80-45809	sur demande



## Véhicules LEO Locative

- La fourniture comprend 1 véhicule LEO Locative avec 1 batterie. Sans chargeur ni kit de marquage à codes et à bandes.

Type	Réf.	Prix/lot
Véhicules LEO Locative	80-45750	sur demande



TRANSPORT INTERNE

## Postes de transfert LEO Locative

- Station de dépose : LEO y dépose des bacs
- Station de chargement : LEO y prélève des bacs
- Station double : LEO y dépose un bac et en récupère un autre
- La configuration de la station décrit de quel côté LEO accède au bac.
- Toutes les stations doivent être alimentées en 230V
- Fourniture avec chevilles

Type	Description	Réf.	Prix/lot
Postes de dépose LEO Locative	côté droite, fourniture pré-assemblée	80-45778	sur demande
	côté gauche, fourniture pré-assemblée	80-45779	sur demande
Postes de prise en charge LEO Locative	côté droite, fourniture pré-assemblée	80-45780	sur demande
	côté gauche, fourniture pré-assemblée	80-45781	sur demande
Postes doubles LEO Locative	côté droite, fourniture pré-assemblée	80-45782	sur demande
	côté gauche, fourniture pré-assemblée	80-45783	sur demande
	station de dépose à droite et de chargement à gauche, fourniture pré-assemblée	80-45784	sur demande
	station de dépose à gauche et de chargement à droite, fourniture pré-assemblée	80-45785	sur demande



## Pisted stock-tampon à rouleaux

Description	Longueur totale env. <i>mm</i>	Réf.	Prix/lot
Stock-tampon côté de dépose	1200	80-45790	sur demande
	2400	80-45791	sur demande
Stock-tampon côté de prise en charge	1200	80-45788	sur demande
	2400	80-45789	sur demande



# LEO Locative - Surveillance des itinéraires

TRANSPORT INTERNE

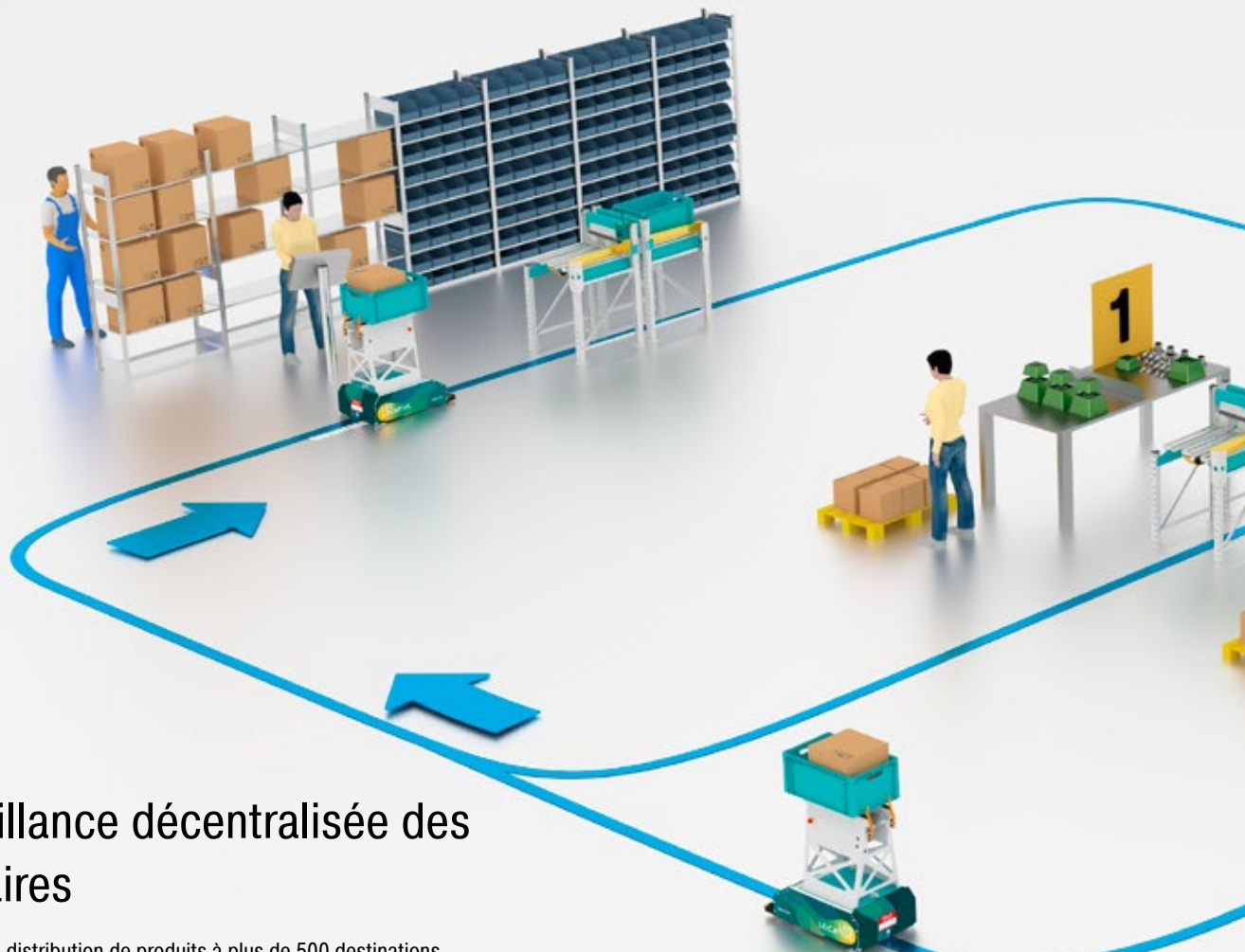

## Surveillance décentralisée des itinéraires

- Permet la distribution de produits à plus de 500 destinations internes / stations LEO.
- La destination est saisie à l'aide d'une tablette ou d'un scanner monté à une station de prise en charge.

### Surveillance de l'itinéraire par tablette :

- La destination est saisie à l'aide d'une tablette.
- L'information est transmise via Bluetooth ou câble à la Smart Box de la station de prise en charge (= point de départ).
- LEO prend des bacs à la station de prise en charge.
- La Smart Box communique les données d'itinéraire au véhicule LEO.

### Surveillance de l'itinéraire par code-barres :

- La destination est indiquée par des étiquettes code-barres apposées sur les bacs.
- Un scanner monté à la station LEO lit les données des étiquettes code-barres, sans intervention humaine.
- La Smart Box de la station de prise en charge communique ces informations au véhicule LEO.





### Véhicules LEO Locative



**A** Batterie 24 V pour LEO Locative



**B** Chargeur de batterie pour LEO Locative



**C** Bloc d'alimentation 24V LEO Locative

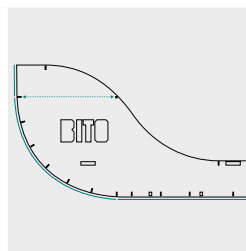

**D** Dispositif de positionnement LEO Locative

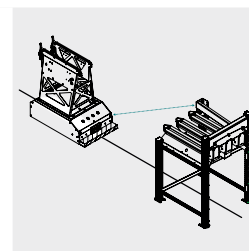

**E** Émetteur de station LEO Locative



**F** LEO Locative Blue Spot

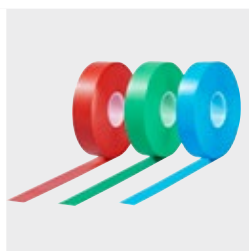

**H** Marquage à bandes „flex“



**I** Marquage à bandes „robuste“

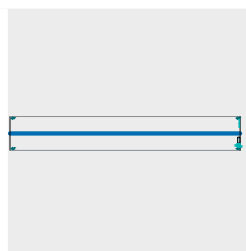

**J** Marquage à bandes LEO Locative - ultra -

Pos.	Description	Réf.	Prix/pièce	
<b>A</b>	Batterie 24 V pour LEO Locative	la batterie des véhicules LEO Locative peut être enlevée et rechargée pour permettre le travail en équipes, la batterie peut aussi servir à alimenter les postes de transfert	80-45751	sur demande
<b>B</b>	Chargeur de batterie pour LEO Locative	<b>chargeur supplémentaire - idéal lorsque plusieurs véhicules LEO sont en service</b> , le chargeur sert à charger les accumulateurs et peut être également branché sur l'accès de chargement externe des véhicules LEO Locative.	80-45752	sur demande
<b>C</b>	Bloc d'alimentation 24V LEO Locative	sert à connecter les stations LEO à l'alimentation électrique	80-48747	sur demande
<b>D</b>	Dispositif de positionnement LEO Locative	pour faciliter la pose de la bande	80-48742	sur demande
<b>E</b>	Émetteur de station LEO Locative	requis pour convertir une station double en 2 stations indépendantes	80-48740	sur demande
<b>F</b>	LEO Locative Blue Spot	système d'alerte optique pour les véhicules LEO, qui prévient les collisions et augmente la sécurité au travail	80-54905	sur demande
<b>G</b>	Kit connecteur „Postes doubles“	ce kit permet de joindre une station de chargement et une station de dépose en station double	80-48741	sur demande
<b>H</b>	Marquage à bandes „flex“	bandes de marquage, version flex, 8 x 33 m, facile à mettre et à enlever, convient pour applications légères, bleu	80-45774	sur demande
		bandes de marquage, version flex, 8 x 33 m, facile à mettre et à enlever, convient pour applications légères, vert	80-45773	sur demande
		bandes de marquage, version flex, 8 x 33 m, facile à mettre et à enlever, convient pour applications légères, rouge	80-45772	sur demande
<b>I</b>	Marquage à bandes „robuste“	la bande de marquage en version robuste est prévue pour les milieux à sollicitation légère à moyenne et à utilisation intensive, bleu	80-45777	sur demande
		la bande de marquage en version robuste est prévue pour les milieux à sollicitation légère à moyenne et à utilisation intensive, vert	80-45776	sur demande
		la bande de marquage en version robuste est prévue pour les milieux à sollicitation légère à moyenne et à utilisation intensive, rouge	80-45775	sur demande
<b>J</b>	Marquage à bandes LEO Locative - ultra -	la bande de marquage « ultra » est une bande très robuste d'une largeur de 150 mm, les bandes ne peuvent pas être placées autour d'une courbe. Pour cette raison, des éléments de courbe et d'aiguillage sont disponibles, 25m droit	80-52145	sur demande





Accessoires



**A** Tablette tactile LEO Locative



**B** Support tablette LEO Locative



**C** Scanner à main LEO Locative



**D** LEO Locative COM Box



**E** LEO Locative SMART BOX

Pos.	Description	Réf.	Prix/pièce
<b>A</b>	Tablette tactile LEO Locative outil pour aider les utilisateurs à programmer les routes ainsi que les points d'arrêt et le point cible	80-55066	sur demande
<b>B</b>	Support tablette LEO Locative idéal pour placer la tablette sur le lieu de travail ; utilisable comme support portable ou pour monter la tablette au mur	80-55067	sur demande
<b>C</b>	Scanner à main LEO Locative Outil de saisie des données cibles. Le code-barres avec les informations sur la cible est attaché aux bacs, le lecteur de code-barres de la station transmet les données à la SMART Box.	80-55065	sur demande
<b>D</b>	LEO Locative COM Box la COM box est montée dans le véhicule LEO ; il reçoit les informations de destination envoyées par la SMART box	80-53342	sur demande
<b>E</b>	LEO Locative SMART BOX la box SMART sert de lien entre la box COM et le périphérique d'entrée qui est utilisé pour alimenter les données cibles à LEO	80-53341	sur demande



TRANSPORT INTERNE





### Diabes pliants



TOP VENTE

**127,00**  
22-21305



- Construction en aluminium/tubes d'acier avec bavette en aluminium, composants non-métalliques en plastique de qualité supérieure
- Dos muni d'un tendeur élastique pour assurer la sécurité des charges
- Bavette et roues repliables en un tour de main, poignée enfichable, prête pour l'utilisation en quelques secondes

#### Roues à bandage en plastique

- Roues à bandage polymère non tachant, moyeux avec roulement à billes

Capacité de charge	Hauteur	Dimensions bavette L x l	Largeur hors tout	Dimensions L x P	Ø roues	Poids propre	Réf.	Prix/pièce
kg	mm	mm	mm	mm	mm	kg		
50	1030	300 x 385	390	595 x 390 x 50	127 x 30	3,20	22-21304	<b>110,00</b>
125	1090	320 x 480	488	765 x 488 x 64	170 x 35	5,20	22-21305	<b>127,00</b>

#### Bandage pneumatique

- Roues pneumatiques, moyeux avec roulement à billes

Capacité de charge	Hauteur	Dimensions bavette L x l	Largeur hors tout	Dimensions L x P	Ø roues	Poids propre	Réf.	Prix/pièce
kg	mm	mm	mm	mm	mm	kg		
250	1190	450 x 595	660	855 x 660 x 135	220 x 70	12,60	22-21306	<b>349,00</b>

### Diabes pour pneus



- Roues pneumatiques 260 x 85 mm / roues à bandage en plein caoutchouc 260 x 60 mm
- Construction soudée en tube d'acier avec revêtement époxy en bleu brillant RAL 5007

#### Diabes pour pneus

- Transport jusqu'à 8 pneus
- Manipulation des pneus à l'aide des pinces commandées à partir des poignées

Capacité de charge	Hauteur	Largeur hors tout	Dimensions bavette L x l	Roues	Réf.	Prix/pièce
kg	mm	mm	mm			
200	1500	650	360 x 580	bandage pneumatique	22-21345	<b>397,00</b>
200	1500	650	360 x 580	plein caoutchouc	22-43621	<b>397,00</b>

**Diabes**



- Construction soudée en tube d'acier avec revêtement époxy en bleu brillant RAL 5007
- Roues pneumatiques 260 x 85 mm / roues à bandage en plein caoutchouc 260 x 60 mm



**Capacité de charge 200 kg**

Capacité de charge	Hauteur	Largeur hors tout	Dimensions bavette L x l	Matériaux roues	Réf.	Prix/pièce
kg	mm	mm	mm			
200	1150	570	250 x 320	plein caoutchouc	22-43525	<b>141,00</b>
200	1150	570	250 x 320	bandage pneumatique	22-21203	<b>156,00</b>



**Capacité de charge 250 kg**

Capacité de charge	Hauteur	Largeur hors tout	Dimensions bavette L x l	Matériaux roues	Réf.	Prix/pièce
kg	mm	mm	mm			
250	1150	590	150 x 400	plein caoutchouc	22-43518	<b>147,00</b>
250	1150	590	150 x 400	bandage pneumatique	22-21204	<b>158,00</b>



**Capacité de charge 300 kg**

Capacité de charge	Hauteur	Largeur hors tout	Dimensions bavette L x l	Matériaux roues	Réf.	Prix/pièce
kg	mm	mm	mm			
300	1300	580	250 x 320	plein caoutchouc	22-43364	<b>193,00</b>
300	1300	580	250 x 320	bandage pneumatique	22-13695	<b>201,00</b>



**Diabes pour panneaux et tôles, modèle standard**

- Diabes avec roues de support supplémentaires pour le transport sûr de panneaux à grande surface en bois ou en matière plastique en position verticale

Capacité de charge	Hauteur	Largeur hors tout	Dimensions bavette L x l	Matériaux roues	Réf.	Prix/pièce
kg	mm	mm	mm			
400	1430	680	500 x 200	plein caoutchouc	22-43364	<b>245,00</b>
350	1440	680	500 x 200	bandage pneumatique	22-21205	<b>264,00</b>



TRANSPORT INTERNE



## Transpalettes manuels

Idéal pour lever, bouger et positionner des charges lourdes ou encombrantes

- Convient aux manutentions de charges palettisées dans les magasins, ateliers et commerces

### **i** BITO vous informe

#### Quelles roues choisir ?

**Nylon** : pour des sols lisses, plats, résistance chimique élevée, très faible résistance au roulement

**Caoutchouc** : utilisable pour sols lisses et rugueux, silencieux

**Polyuréthane** : pour sols sensibles, résistant à l'usure, non striant, avec amortisseurs, fonctionnement

TRANSPORT INTERNE



TOP VENTE

**592,00**

22-21229

3 pièces +

### Transpalettes manuels

- Adapté à l'usage professionnelle dans des conditions exigeantes, idéal pour une manutention de charges palettisées et de caisses-palettes
- Angle de braquage 2 x 105°, roues de fourches en tandem et roulettes grimpeuses en bout de fourche
- Capacité de charge 2500 kg

Capacité de charge	Ecartement ext. fourches	Dimensions fourche L x l	Matériau roues des fourches	Matériau roues directrices	Réf.	Prix/pièce	Prix/pièce
kg	mm	mm				1 pièce +	3 pièces +
2500	540	1150 x 160	nylon	nylon	22-21227	<b>610,00</b>	<b>592,00</b>
			polyuréthane	caoutchouc solide	22-21229	<b>610,00</b>	<b>592,00</b>
			polyuréthane	polyuréthane	22-21230	<b>610,00</b>	<b>592,00</b>



### Transpalettes manuels, à fourches courtes

- Adapté à l'usage professionnelle dans des conditions exigeantes, idéal pour une manutention de charges palettisées à longueur standard et de caisses-palettes
- Facile à manoeuvrer, idéal pour petits espaces grâce à l'angle de braquage de 2 x 105°
- Capacité de charge 2500 kg

Capacité de charge	Ecartement ext. fourches	Dimensions fourche L x l	Matériau roues des fourches	Matériau roues directrices	Réf.	Prix/pièce
kg	mm	mm				
2500	540	600 x 160	nylon	caoutchouc solide	22-39602	<b>901,00</b>
		800 x 160	polyuréthane	caoutchouc solide	22-39603	<b>900,00</b>
		900 x 160	polyuréthane	caoutchouc solide	22-39604	<b>900,00</b>



### Transpalettes manuels, à fourches longues

- Adapté à l'usage professionnelle dans des conditions exigeantes, idéal pour une manutention de charges longues palettisées et de caisses-palettes
- Facile à manoeuvrer, idéal pour petits espaces grâce à l'angle de braquage de 2 x 105°
- Roues aux fourches en tandem

Capacité de charge	Ecartement ext. fourches	Dimensions fourche L x l	Matériau roues des fourches	Matériau roues directrices	Réf.	Prix/pièce
kg	mm	mm				
2000	540	1500 x 160	polyuréthane	caoutchouc solide	22-39605	<b>1.168,00</b>
		1800 x 160	polyuréthane	caoutchouc solide	22-39606	<b>1.335,00</b>
		2000 x 160	polyuréthane	caoutchouc solide	22-39607	<b>1.385,00</b>
		2500 x 170	polyuréthane	polyuréthane	22-39608	<b>2.436,00</b>

### Transpalettes manuels, avec frein contrôle vitesse et frein de blocage

- Adapté à l'usage professionnelle, idéal pour une manutention de charges palettisées et de caisses-palettes sur rampes, sur un terrain incliné et dans des camions
- Très bonne stabilité du véhicule sur sols en pente
- Facile à manoeuvrer, idéal pour petits espaces grâce à l'angle de braquage de 2 x 105°
- Roues aux fourches en tandem
- Capacité de charge 2500 kg

Capacité de charge <i>kg</i>	Ecartement ext. fourches <i>mm</i>	Dimensions fourche L x l <i>mm</i>	Matériau roues des fourches	Matériau roues directrices	Réf.	Prix/pièce
2500	540	1150 x 160	polyuréthane	caoutchouc solide	22-39609	<b>1.135,00</b>



### Transpalettes manuels, avec balance digitale, graduation par 5 kg

- Adapté à une manutention de charges palettisées et de caisses-palettes
- Écran LCD grande visibilité
- Graduation par 5 kg
- Capacité de charge 0 - 2000 kg
- Précision de pesage : 0 - 500 kg ± 10 kg, 500 - 1.000 kg ± 20 kg, 1.000 - 2.000 kg ± 30 kg
- Alimenté de 2 piles de type AA d'une puissance de 1.5 Volts

Capacité de charge <i>kg</i>	Ecartement ext. fourches <i>mm</i>	Dimensions fourche L x l <i>mm</i>	Matériau roues des fourches	Matériau roues directrices	Réf.	Prix/pièce
2000	540	1150 x 160	polyuréthane	polyuréthane	22-39610	<b>1.402,00</b>



### Transpalettes manuels, avec balance digitale, graduation par 1 kg

- Adapté à une manutention de charges palettisées et de caisses-palettes
- Écran LCD grande visibilité
- Graduation par 1 kg
- Capacité de charge 0 - 2000 kg
- Précision capacité nominale ± 0,1%
- Alimenté de 4 piles de type AA d'une puissance de 1.5 Volts

Capacité de charge <i>kg</i>	Ecartement ext. fourches <i>mm</i>	Dimensions fourche L x l <i>mm</i>	Matériau roues des fourches	Matériau roues directrices	Réf.	Prix/pièce
2000	570	1150 x 180	polyuréthane	polyuréthane	22-21231	<b>2.481,00</b>



### Transpalettes à grande levée, levée hydraulique manuelle

- Cette combinaison de transpalette et de table élévatrice facilite le déplacement et le soulèvement de charges palettisées à la hauteur de travail optimale en production, montage et dans le service d'expédition
- Roues directrices et roues aux fourches en polyuréthane
- Des stabilisateurs prennent automatiquement appui sur le sol et empêchent le transpalette de rouler lorsque les fourches sont élevées
- Timon de sécurité à commande levée à vitesse accélérée, levée à vitesse standard, descente
- Levée à vitesse pour poids jusqu'à 250 kg
- Clapet limiteur de charge

Capacité de charge <i>kg</i>	Ecartement ext. fourches <i>mm</i>	Hauteur de levée <i>mm</i>	Dimensions fourche L x l <i>mm</i>	Dim. ext. L x l x H <i>mm</i>	Réf.	Prix/pièce
1000	540	800	1150 x 160	1650 x 540 x 1235	22-39611	<b>1.316,00</b>



TRANSPORT INTERNE



## Transpalettes manuels



TRANSPORT INTERNE



### Gerbeurs manuels

- Idéal pour l'usage occasionnel, déplacement et gerbage aisés de charges palettisées
- Roues directrices et roues aux fourches en nylon
- Frein de blocage sur une des roues directrices qui vous permet de bloquer le gerbeur pendant la levée
- Mât en profilés en C avec roulettes de guidage et de transmission à roulement à billes pour les câbles, aucun entretien nécessaire
- Treuil permettant le contrôle très précis de la hauteur des fourches
- Poignées pour un déplacement aisé

Capacité de charge	Ecartement ext. fourches	Hauteur de levée	Dimensions fourche L x l	Dim. ext. L x l x H	Réf.	Prix/pièce
kg	mm	mm	mm	mm		
300	580	1500	600 x 160	1020 x 710 x 1840	22-39612	<b>2.349,00</b>
500	580	1500	900 x 160	1320 x 710 x 1840	22-39613	<b>3.357,00</b>



Capacité de charge  
500 kg

### Gerbeurs à levée hydraulique

- Adapté à l'usage occasionnel et à l'interne, idéal pour lever et déplacer des charges, approvisionner des rayonnages en produits et charger/décharger des camions
- Roues directrices et roues aux fourches en polyuréthane
- L'écartement optimisé entre les roues assure une grande stabilité
- 2 vitesses de levage permettent une plus grande rapidité de manipulation de charges jusqu'à 100 kg
- Longue durée de service grâce aux essieux trempés
- Timon hydraulique avec soupape de charge afin d'éviter les surcharges



Capacité de charge  
1000 kg

Capacité de charge	Ecartement ext. fourches	Hauteur de levée	Dimensions fourche L x l	Dim. ext. L x l x H	Réf.	Prix/pièce
kg	mm	mm	mm	mm		
500	200/770	1600	1150 x 100	1650 x 800 x 2000	22-39614	<b>1.223,00</b>
1000	570	900	1122 x 60	1675 x 765 x 1300	22-21232	<b>1.731,00</b>
		1600	1122 x 60	1675 x 765 x 1965	22-21233	<b>1.892,00</b>

TOP VENTE

**591,00**  
22-39615



### Tables élévatrices, version mobile

- Pour soulever, abaisser et transporter des charges où que ce soit dans votre entrepôt
- Bandage en polyuréthane
- Frein de blocage sur une des roues directrices qui vous permet de bloquer le gerbeur pendant la levée
- Construction robuste avec tige de piston en chromage dur et valve de sécurité interdisant la montée en cas de surcharge
- Poussoir ergonomique facilitant la manoeuvre
- Commande de levée de plateau par pédale

Capacité de charge	Hauteur de levée	Dimensions plateforme L x l	Dim. ext. L x l x H	Réf.	Prix/pièce
kg	mm	mm	mm		1 pièce +
150	720	700 x 450	908 x 450 x 960	22-39615	<b>591,00</b>
300	880	850 x 500	1093 x 500 x 984	22-39616	<b>733,00</b>
500	880	850 x 500	1093 x 500 x 984	22-39617	<b>955,00</b>
750	1000	1000 x 510	1330 x 600 x 990	22-39618	<b>1.085,00</b>

## Système de freinage central TOTALSTOP

Innovant, confortable, ergonomique et sûr !

- Ce nouveau système de freinage peut être actionné par un seul coup de pédale.
- Grâce au positionnement central de la pédale de frein, celle-ci est visible au premier coup d'oeil et toujours accessible indépendamment de la position des roues
- Parfait fonctionnement du frein en caoutchouc sur tous les matériaux utilisés en standard pour les roues
- Tous les produits marqués du symbole **TOTALSTOP** peuvent être équipés de ce nouveau système de freinage moyennant un supplément
- Veillez indiquer la référence du diamètre de roue lors de votre commande

Adapté pour une largeur de plateau de	Réf.	Supplément
500 mm	22-39594	56,00
600 mm	22-39595	56,00
700 mm	22-39596	56,00
800 mm	22-39597	56,00



## DISPONIBLE EN STANDARD : Chariots de transport avec roues à bandage TPE, moyeu à roulement à billes

Transportez vos charges sans effort !

- **Dès maintenant, tous les plateaux roulants fournis jusqu'ici avec pneus en caoutchouc seront équipés de roues TPE en standard sans supplément.**
- Les roues à bandage TPE en élastomère thermoplastique ont beaucoup d'avantages sur sols lisses
- Manutention facile, sûre, confortable et sans bruit, même quand il faut transporter des charges lourdes
- Bandage non tachant en dépit du coloris foncé
- Conforme au règlement (UE) n° 1272/2013 établissant des valeurs limites pour hydrocarbures aromatiques polycycliques (HAP)
- Roulement à billes à gorge profonde nécessitant aucun entretien, scellé sur deux côtés
- Moyeu avec pare-fils



## Kit de 4 roues pivotantes

Extrêmement habiles !

- Au lieu de 2 roues pivotantes et 2 roues fixes (les roues pivotantes avec frein), le produit est fourni avec 4 roues pivotantes dont 2 avec frein
- Facile à manoeuvrer dans toutes les directions

Description	Réf.	Supplément
Kit de 4 roues pivotantes	22-39601	17,80





### Plateaux roulants avec plateau en mélaminé



EN 1757-3



- Construction en profilés acier en cornière avec revêtement époxy en bleu brillant RAL 5007

#### Plateaux roulants, sans rebord

- Avec 4 roues pivotantes dont 2 avec frein, roues à bandage TPE, moyeux avec roulement à billes à gorge profonde
- Plateau en mélaminé hêtre

Capacité de charge <i>kg</i>	Plateau L x l <i>mm</i>	Ø roues <i>mm</i>	Réf.	Prix/pièce
250	605 x 405	125	22-21200	<b>142,00</b>



#### Chariots à dossier en arceau, avec rebord tout autour

- Avec 4 roues pivotantes dont 2 avec frein, roues à bandage TPE, moyeux avec roulement à billes à gorge profonde
- Plateau en mélaminé hêtre muni d'un rebord de 15 mm sur tous les côtés

Capacité de charge <i>kg</i>	Plateau L x l <i>mm</i>	Ø roues <i>mm</i>	Réf.	Prix/pièce
250	605 x 405	125	22-21277	<b>171,00</b>



#### Plateaux roulants, avec rebord tout autour

- Avec 4 roues pivotantes dont 2 avec frein, roues à bandage TPE, moyeux avec roulement à billes à gorge profonde
- Plateau en mélaminé hêtre muni d'un rebord de 15 mm sur tous les côtés

Capacité de charge <i>kg</i>	Plateau L x l <i>mm</i>	Ø roues <i>mm</i>	Réf.	Prix/pièce
250	605 x 405	125	22-21276	<b>131,00</b>



#### Chariots à plateaux, avec rebord tout autour

- Avec 4 roues pivotantes dont 2 avec frein, roues à bandage TPE, moyeux avec roulement à billes à gorge profonde
- Plateaux en mélaminé hêtre munis d'un rebord de 15 mm sur tous les côtés

Capacité de charge <i>kg</i>	Plateau L x l <i>mm</i>	Ø roues <i>mm</i>	Description	Réf.	Prix/pièce
250	605 x 405	125	sans arceau de poussée	22-21278	<b>264,00</b>
			avec arceau de poussée	22-21279	<b>290,00</b>



## Chariots à poignée



- 2 roues pivotantes et 2 roues fixes, frein sur les roues pivotantes, pneus en TPE, moyeux avec roulement à billes à gorge profonde



EN 1757-3

### Cadre en cornières sans plateau

- Convient pour 1 bac norme Europe de 600 x 400 mm ou pour 2 bacs norme Europe de 400 x 300 mm
- Construction en profilés acier en cornière avec revêtement époxy en bleu brillant RAL 5007

Capacité de charge	Dim. ext. L x l x H	Hauteur totale	Plateau L x l	Ø roues	Réf.	Prix/pièce
kg	mm	mm	mm	mm		
250	900 x 420 x 209	860	610 x 410	125	22-21280	256,00



### Avec plateau(x) en mélaminé, 1 plateau

- Construction soudée en tube d'acier avec revêtement époxy en bleu brillant RAL 5007
- Plateau en mélaminé hêtre

Capacité de charge	Dim. ext. L x l x H	Plateau L x l	Ø roues	Réf.	Prix/pièce
kg	mm	mm	mm		
250	890 x 500 x 860	600 x 500	125	22-14003	231,00



### Avec plateau(x) en mélaminé, 2 plateaux

- Construction soudée en tube d'acier avec revêtement époxy en bleu brillant RAL 5007
- Plateaux en mélaminé à surface hêtre
- Hauteur des niveaux 195/770 mm

Capacité de charge	Dim. ext. L x l x H	Plateau L x l	Ø roues	Réf.	Prix/pièce
kg	mm	mm	mm		
250	860 x 450 x 875	600 x 450	125	22-14004	341,00





## Chariots à dossier rabattable



TRANSPORT INTERNE



EN 1757-3

### À plateforme en tôle d'acier

- Plateau en tôle d'acier emboutie
- Finition avec peinture époxy en bleu brillant RAL 5007
- Avec tapis antidérapant, plateau entouré d'une cornière de protection
- Dossier rabattable avec large traverse, finition avec peinture époxy, charnières galvanisées
- 2 roues pivotantes et 2 roues fixes, frein sur les roues pivotantes, roues à bandage en caoutchouc plein, moyeux avec roulement à rouleaux
- Équipement optionnel avec 4 roues pivotantes non disponible

Capacité de charge	Dimensions ext. L x l x H	Plateau L x l	Ø roues	Poids propre	Réf.	Prix/pièce
kg	mm	mm	mm	kg		
150	760 x 495 x 860	740 x 480	100	12,50	22-20305	<b>111,00</b>
250	920 x 630 x 860	910 x 610	125	18,50	22-20306	<b>162,00</b>

### Avec plateau recouvert d'un tapis antidérapant

- Les bords du plateau sont protégés par des profilés arrondis
- Dossier rabattable avec large traverse, charnières galvanisées
- 2 roues pivotantes et 2 roues fixes, frein sur les roues pivotantes, roues à bandage en caoutchouc plein, moyeux avec roulement à rouleaux
- Équipement optionnel avec 4 roues pivotantes non disponible

Capacité de charge	Dimensions ext. L x l x H	Plateau L x l	Ø roues	Poids propre	Réf.	Prix/pièce
kg	mm	mm	mm	kg		
150	760 x 495 x 885	740 x 480	100	10,00	22-21303	<b>198,00</b>

### Avec plateau en mélaminé

- Construction soudée en tube d'acier avec revêtement époxy en bleu brillant RAL 5007
- Plateau en mélaminé hêtre
- Dossier rabattable
- 2 roues pivotantes et 2 roues fixes, frein sur les roues pivotantes, pneus en TPE, moyeux avec roulement à billes à gorge profonde
- En option avec 4 roues pivotantes et système de freinage central TOTALSTOP

Capacité de charge	Dimensions ext. L x l x H	Plateau L x l	Ø roues	Poids propre	Réf.	Prix/pièce
kg	mm	mm	mm	kg		
250	815 x 470 x 930	720 x 450	125	15,00	22-13714	<b>251,00</b>
	995 x 620 x 965	900 x 600	160	24,00	22-20012	<b>301,00</b>
500	970 x 1057 x 509	850 x 500	160	24,31	22-55478	<b>335,00</b>
	1120 x 1099 x 609	1000 x 600	200	28,37	22-55479	<b>352,00</b>
	1120 x 1099 x 709	1000 x 700	200	31,68	22-55480	<b>353,00</b>
	1325 x 1099 x 809	1200 x 800	200	36,78	22-55481	<b>381,00</b>

### Avec plateau strié antidérapant

- Cadre en tube rond, arceau de poussée et plateforme en aluminium
- Dossier rabattable
- 2 roues pivotantes et 2 roues fixes, frein sur les roues pivotantes, pneus en TPE, moyeux avec roulement à billes à gorge profonde
- En option avec 4 roues pivotantes et système de freinage central TOTALSTOP

Capacité de charge	Dimensions ext. L x l x H	Plateau L x l	Ø roues	Poids propre	Réf.	Prix/pièce
kg	mm	mm	mm	kg		
200	815 x 470 x 930	720 x 450	125	10,00	22-21201	<b>410,00</b>
	995 x 620 x 965	900 x 600	160	17,00	22-21202	<b>535,00</b>

## Chariots "Cash &amp; Carry"



- Construction soudée en tube d'acier avec revêtement époxy en bleu brillant RAL 5007
- Plateau en mélaminé hydrofuge et antidérapant
- Emboîtement de plusieurs chariots possible, idéal quand il faut mettre à disposition plusieurs chariots dans un espace limité
- 75% de gain de place par l'emboîtement de chariots sans charge
- 2 roues pivotantes et 2 roues fixes, frein sur les roues pivotantes, pneus en TPE, moyeux avec roulement à billes à gorge profonde



## Avec plateforme

Capacité de charge <i>kg</i>	Dim. ext. L x l x H <i>mm</i>	Plateau L x l <i>mm</i>	Dimensions des roues <i>mm</i>	Réf.	Prix/ pièce
400	1045 x 643 x 959	850 x 500	160 x 40	22-43122	<b>343,00</b>
500	1212 x 743 x 1004	1000 x 600	200 x 50	22-43123	<b>370,00</b>
	1212 x 843 x 1004	1000 x 700	200 x 50	22-43124	<b>382,00</b>



## Avec 2 niveaux

- Hauteur des niveaux 265/775 mm lors d'un diamètre des roues de 160 mm, hauteur des niveaux 310/820 mm lors d'un diamètre des roues de 200 mm
- Capacité de charge du niveau supérieur 80 kg

Capacité de charge <i>kg</i>	Dim. ext. L x l x H <i>mm</i>	Plateau L x l <i>mm</i>	Dimensions des roues <i>mm</i>	Réf.	Prix/ pièce
400	1045 x 643 x 959	850 x 500	160 x 40	22-43125	<b>495,00</b>
500	1212 x 743 x 1004	1000 x 600	200 x 50	22-43126	<b>570,00</b>
	1212 x 843 x 1004	1000 x 700	200 x 50	22-43127	<b>592,00</b>



## Avec poignées latérales en arceau

- 2 ridelles tubulaires en arceau, hauteur 680 mm, au côté des roues pivotantes et 2 ridelles tubulaires de 500 mm au côté des roues fixes

Capacité de charge <i>kg</i>	Dim. ext. L x l x H <i>mm</i>	Plateau L x l <i>mm</i>	Dimensions des roues <i>mm</i>	Réf.	Prix/ pièce
400	1045 x 643 x 949	850 x 500	160 x 40	22-43128	<b>394,00</b>
500	1212 x 743 x 990	1000 x 600	200 x 50	22-43129	<b>432,00</b>
	1212 x 843 x 990	1000 x 700	200 x 50	22-43130	<b>427,00</b>





### Chariots à dossier en arceau



EN 1757-3

Accessoires en option à la page 303



- 2 roues pivotantes et 2 roues fixes, frein sur les roues pivotantes, pneus en TPE, moyeux avec roulement à billes à gorge profonde
- Construction soudée en tube d'acier avec revêtement époxy en bleu brillant RAL 5007
- Plateau en mélaminé hêtre

#### Chariots universels, avec plateau en mélaminé

Capacité de charge <i>kg</i>	Dim. ext. L x l x H <i>mm</i>	Plateau L x l <i>mm</i>	Ø roues <i>mm</i>	Réf.	Prix/ pièce
250	1100 x 450 x 910	850 x 450	125	22-12895	<b>182,00</b>
	1250 x 600 x 910	1000 x 600	125	22-12896	<b>217,00</b>
400	1030 x 505 x 953	850 x 500	160	22-21206	<b>228,00</b>
	1180 x 705 x 953	1000 x 700	160	22-21207	<b>250,00</b>

#### Chariots à dossier en arceau, avec plateau en mélaminé

Capacité de charge <i>kg</i>	Dim. ext. L x l x H <i>mm</i>	Plateau L x l <i>mm</i>	Ø roues <i>mm</i>	Réf.	Prix/ pièce
500	975 x 509 x 958	850 x 500	160	22-14000	<b>243,00</b>
600	1125 x 609 x 990	1000 x 600	200	22-14001	<b>260,00</b>
	1125 x 709 x 990	1000 x 700	200	22-14007	<b>263,00</b>
	1325 x 809 x 990	1200 x 800	200	22-14002	<b>281,00</b>



## Chariots caisse



- 2 roues pivotantes et 2 roues fixes, frein sur les roues pivotantes, pneus en TPE, moyeux avec roulement à billes à gorge profonde
- Construction soudée en tube d'acier avec revêtement époxy en bleu brillant RAL 5007
- Plateau en mélaminé hêtre



Accessoires en option à la page 303

EN 1757-3

## Chariots caisse à panneaux grillagés, 1 côté long pliable

- Panneaux en fil de maille soudé aux cadres, maillage 50 x 50 x 4 mm

Capacité de charge	Dimensions ext. L x l x H	Plateau L x l	Hauteur utile	Ø roues	Réf.	Prix/pièce
kg	mm	mm	mm	mm		
600	1060 x 715 x 1069	1000 x 700	700	200	22-39549	587,00
	1260 x 815 x 1069	1200 x 800	700	200	22-39550	631,00



## Chariots caisse à panneaux grillagés, 1 côté long pliable, couvercle rabattable 2 fois

- Construction soudée en tube d'acier avec revêtement époxy en bleu brillant RAL 5007
- Plateau en mélaminé hêtre

Capacité de charge	Dimensions ext. L x l x H	Plateau L x l	Hauteur utile	Ø roues	Réf.	Prix/pièce
kg	mm	mm	mm	mm		
600	1130 x 725 x 1113	1000 x 700	806	200	22-39553	820,00
	1330 x 825 x 1113	1200 x 800	806	200	22-39554	874,00



## Chariots caisse à panneaux en bois, 1 côté long pliable

- Panneaux latérales en mélaminé hêtre

Capacité de charge	Dimensions ext. L x l x H	Plateau L x l	Hauteur utile	Ø roues	Réf.	Prix/pièce
kg	mm	mm	mm	mm		
600	1060 x 715 x 1069	1000 x 700	700	200	22-39551	587,00
	1260 x 815 x 1069	1200 x 800	700	200	22-39552	685,00



## Chariots caisse à panneaux en bois, 1 côté long pliable, couvercle rabattable 2 fois

- Panneaux latéraux et couvercle en mélaminé hêtre
- Boucle pour mettre un cadenas

Capacité de charge	Dimensions ext. L x l x H	Plateau L x l	Hauteur utile	Ø roues	Réf.	Prix/pièce
kg	mm	mm	mm	mm		
600	1130 x 725 x 1113	1000 x 700	806	200	22-39555	858,00
	1330 x 825 x 1113	1200 x 800	806	200	22-39556	950,00



TRANSPORT INTERNE



### Chariots à panneaux grillagés



EN 1757-3

Accessoires en option à la page 303

- 2 roues pivotantes et 2 roues fixes, frein sur les roues pivotantes, pneus en TPE, moyeux avec roulement à billes à gorge profonde
- Construction soudée en tube d'acier avec revêtement époxy en bleu brillant RAL 5007
- Plateau en mélaminé hêtre
- Côtés courts et longs en fil de maille de 50 x 50 x 4 mm
- Hauteur des parois 500 mm

#### Chariots à fronton, à parois grillagées



Capacité de charge	Dim. ext. L x l x H	Plateau L x l	Ø roues	Réf.	Prix/pièce
kg	mm	mm	mm		
500	970 x 509 x 948	850 x 500	160	22-39518	250,00
600	1120 x 609 x 990	1000 x 600	200	22-39519	262,00
	1120 x 709 x 990	1000 x 700	200	22-39520	269,00
	1320 x 809 x 990	1200 x 800	200	22-39521	290,00

#### Chariots à double fronton, à parois grillagées



Capacité de charge	Dim. ext. L x l x H	Plateau L x l	Ø roues	Réf.	Prix/pièce
kg	mm	mm	mm		
500	1030 x 509 x 948	850 x 500	160	22-39522	308,00
600	1180 x 609 x 990	1000 x 600	200	22-39523	322,00
	1180 x 709 x 990	1000 x 700	200	22-39524	330,00
	1380 x 809 x 990	1200 x 800	200	22-39525	353,00

#### Chariots à trois panneaux, à parois grillagées



Capacité de charge	Dim. ext. L x l x H	Plateau L x l	Ø roues	Réf.	Prix/pièce
kg	mm	mm	mm		
500	1030 x 509 x 948	850 x 500	160	22-39526	359,00
600	1180 x 609 x 990	1000 x 600	200	22-39527	380,00
	1180 x 709 x 990	1000 x 700	200	22-39528	382,00
	1380 x 809 x 990	1200 x 800	200	22-39529	410,00

#### Chariots à quatre panneaux, à parois grillagées

- Une des parois des longs côtés peut être enlevée



Capacité de charge	Dim. ext. L x l x H	Plateau L x l	Ø roues	Réf.	Prix/pièce
kg	mm	mm	mm		
500	1030 x 509 x 948	850 x 500	160	22-39530	409,00
600	1180 x 609 x 990	1000 x 600	200	22-39531	381,00
	1180 x 709 x 990	1000 x 700	200	22-39532	437,00
	1380 x 809 x 990	1200 x 800	200	22-39533	471,00

**Chariots à panneaux bois**



- 2 roues pivotantes et 2 roues fixes, frein sur les roues pivotantes, pneus en TPE, moyeux avec roulement à billes à gorge profonde
- Construction soudée en tube d'acier avec revêtement époxy en bleu brillant RAL 5007
- Plateau et frontons/parois en mélaminé hêtre
- Hauteur des parois 500 mm



Accessoires en option à la page 303

EN 1757-3



**Chariots à fronton, à panneaux en bois mélaminé**

Capacité de charge	Dim. ext. L x l x H	Plateau L x l	Ø roues	Réf.	Prix/pièce
kg	mm	mm	mm		
500	970 x 509 x 948	850 x 500	160	22-21329	<b>265,00</b>
600	1120 x 609 x 990	1000 x 600	200	22-21330	<b>281,00</b>
	1120 x 709 x 990	1000 x 700	200	22-21331	<b>300,00</b>
	1320 x 809 x 990	1200 x 800	200	22-21332	<b>321,00</b>



**Chariots à double fronton, à panneaux en bois mélaminé**

Capacité de charge	Dim. ext. L x l x H	Plateau L x l	Ø roues	Réf.	Prix/pièce
kg	mm	mm	mm		
500	1030 x 509 x 948	850 x 500	160	22-21333	<b>347,00</b>
600	1180 x 609 x 990	1000 x 600	200	22-21334	<b>363,00</b>
	1180 x 709 x 990	1000 x 700	200	22-21335	<b>372,00</b>
	1380 x 809 x 990	1200 x 800	200	22-21336	<b>397,00</b>



**Chariots à trois panneaux, à panneaux en bois mélaminé**

Capacité de charge	Dim. ext. L x l x H	Plateau L x l	Ø roues	Réf.	Prix/pièce
kg	mm	mm	mm		
500	1030 x 509 x 948	850 x 500	160	22-21337	<b>394,00</b>
600	1180 x 609 x 990	1000 x 600	200	22-21338	<b>408,00</b>
	1180 x 709 x 990	1000 x 700	200	22-21339	<b>423,00</b>
	1380 x 809 x 990	1200 x 800	200	22-21340	<b>425,00</b>



**Chariots à quatre panneaux, à panneaux en bois mélaminé**

- Une des parois des longs côtés peut être enlevée

Capacité de charge	Dim. ext. L x l x H	Plateau L x l	Ø roues	Réf.	Prix/pièce
kg	mm	mm	mm		
500	1030 x 509 x 948	850 x 500	160	22-21341	<b>425,00</b>
600	1180 x 609 x 990	1000 x 600	200	22-21342	<b>456,00</b>
	1180 x 709 x 990	1000 x 700	200	22-21343	<b>469,00</b>
	1380 x 809 x 990	1200 x 800	200	22-21344	<b>505,00</b>



TRANSPORT INTERNE



### Chariots à plateaux à plateaux en tôle d'acier



- 2 roues pivotantes et 2 roues fixes, frein sur les roues pivotantes, roues à bandage en caoutchouc plein
- Arceau de poussée en tube rond, position fixe
- Plateforme en acier avec couche antidérapante
- Équipement optionnel avec 4 roues pivotantes non disponible

#### 2 plateaux et 2 arceaux de poussée

- Capacité de charge du niveau supérieur 60 kg

Capacité de charge	Dim. ext. L x l x H	Plateau L x l	Hauteur niveaux	Ø roues	Réf.	Prix/pièce
kg	mm	mm	mm	mm		
120	760 x 495 x 860	740 x 480	140, 655	100	22-21307	<b>186,00</b>

#### 3 plateaux et 2 arceaux de poussée

- Capacité de charge niveaux supérieur et moyen 60 kg

Capacité de charge	Dim. ext. L x l x H	Plateau L x l	Hauteur niveaux	Ø roues	Réf.	Prix/pièce
kg	mm	mm	mm	mm		
120	760 x 495 x 860	740 x 480	140, 390, 655	100	22-21308	<b>227,00</b>



TRANSPORT INTERNE

### Chariots à plateaux en plastique



- 2 roues pivotantes et 2 roues fixes, roues à bandage en plein caoutchouc
- Niveaux en plastique à surface antidérapante, coloris bleu
- Équipement optionnel avec 4 roues pivotantes non disponible

#### 1 plateau

- Arceau de poussée en tube rond rabattable, avec large traverse et charnières, finition galvanisée

Capacité de charge	Dim. ext. L x l x H	Plateau L x l	Ø roues	Réf.	Prix/pièce
kg	mm	mm	mm		
200	815 x 540 x 890	810 x 500	125	22-37595	<b>175,00</b>

#### 2 plateaux

- À deux niveaux, poignée en tube rond fixe, finition galvanisée
- Hauteur des niveaux 185 et 715 mm
- Hauteur totale 890 mm

Capacité de charge	Dim. ext. L x l x H	Plateau L x l	Ø roues	Réf.	Prix/pièce
kg	mm	mm	mm		
200	815 x 540 x 890	810 x 500	125	22-37594	<b>229,00</b>





## Chariots à plateaux

à plateaux en bois

- 2 roues pivotantes et 2 roues fixes, frein sur les roues pivotantes, pneus en TPE, moyeux avec roulement à billes à gorge profonde
- Construction soudée en tube d'acier avec revêtement époxy en bleu brillant RAL 5007
- Plateaux en mélaminé à surface hêtre



Accessoires en option à la page 303

EN 1757-3

### 2 plateaux et 2 arceaux de poussée

- Capacité de charge du niveau supérieur 80 kg

Capacité de charge <i>kg</i>	Hauteur niveaux <i>mm</i>	Dim. ext. L x l x H <i>mm</i>	Plateau L x l <i>mm</i>	Ø roues <i>mm</i>	Réf.	Prix/pièce
200	209, 826	1030 x 500 x 1020	850 x 500	125	22-21208	<b>265,00</b>
		1180 x 600 x 1020	1000 x 600	125	22-21209	<b>314,00</b>

### 3 plateaux et 2 arceaux de poussée

- Capacité de charge niveaux supérieur et moyen 180 kg

Capacité de charge <i>kg</i>	Hauteur niveaux <i>mm</i>	Dim. ext. L x l x H <i>mm</i>	Plateau L x l <i>mm</i>	Ø roues <i>mm</i>	Réf.	Prix/pièce
200	209, 515, 826	1030 x 500 x 1020	850 x 500	125	22-21282	<b>333,00</b>
		1180 x 600 x 1020	1000 x 600	125	22-21283	<b>388,00</b>

### 2 plateaux et 1 arceau de poussée

- Capacité de charge du plateau supérieur 120 kg

Capacité de charge <i>kg</i>	Hauteur niveaux <i>mm</i>	Dim. ext. L x l x H <i>mm</i>	Plateau L x l <i>mm</i>	Ø roues <i>mm</i>	Réf.	Prix/pièce
400	233, 736	970 x 505 x 968	850 x 500	160	22-21210	<b>340,00</b>
		1120 x 705 x 968	1000 x 700	160	22-21211	<b>373,00</b>

### 3 plateaux et 1 arceau de poussée

- Capacité de charge niveaux supérieur et moyen 120 kg

Capacité de charge <i>kg</i>	Hauteur niveaux <i>mm</i>	Dim. ext. L x l x H <i>mm</i>	Plateau L x l <i>mm</i>	Ø roues <i>mm</i>	Réf.	Prix/pièce
400	233, 485, 736	970 x 505 x 968	850 x 500	160	22-21284	<b>423,00</b>
		1120 x 705 x 968	1000 x 700	160	22-21285	<b>458,00</b>



TRANSPORT INTERNE



## Chariots à plateaux à plateaux en bois



EN 1757-3



Accessoires en option à la page 303

TOP VENTE

**290,00**  
22-21216



- 2 roues pivotantes et 2 roues fixes, frein sur les roues pivotantes, pneus en TPE, moyeux avec roulement à billes à gorge profonde
- Construction soudée en tube d'acier avec revêtement époxy en bleu brillant RAL 5007
- Plateaux en mélaminé à surface hêtre

### 2 plateaux à rebords et 1 arceau de poussée

- Capacité de charge du niveau supérieur 80 kg
- Plateaux encastrés dans un cadre acier à cornières, rebord de 12 mm

Capacité de charge	Hauteur niveaux	Dim. ext. L x l x H	Plateau L x l	Ø roues	Réf.	Prix/pièce
kg	mm	mm	mm	mm		
300	200, 820	985 x 500 x 1040	850 x 500	125	22-21216	<b>290,00</b>
		1135 x 600 x 1040	1000 x 600	125	22-12897	<b>330,00</b>
		1136 x 711 x 1039	1000 x 700	125	22-55470	<b>348,00</b>
		1336 x 811 x 1039	1200 x 800	125	22-55471	<b>367,00</b>

### 3 plateaux à rebords et 1 arceau de poussée

- Capacité de charge niveaux supérieur et moyen 180 kg
- Plateaux encastrés dans un cadre acier à cornières, rebord de 12 mm

Capacité de charge	Hauteur niveaux	Dim. ext. L x l x H	Plateau L x l	Ø roues	Réf.	Prix/pièce
kg	mm	mm	mm	mm		
300	200, 510, 820	985 x 500 x 1040	850 x 500	125	22-21217	<b>382,00</b>
		1135 x 600 x 1040	1000 x 600	125	22-12898	<b>432,00</b>
		1136 x 711 x 1039	1000 x 700	125	22-55472	<b>475,00</b>
		1336 x 811 x 1039	1200 x 800	125	22-55473	<b>499,00</b>

### 2 plateaux et 1 arceau de poussée

- Capacité de charge du niveau supérieur 200 kg

Capacité de charge	Hauteur niveaux	Dim. ext. L x l x H	Plateau L x l	Ø roues	Réf.	Prix/pièce
kg	mm	mm	mm	mm		
500	228, 860	1047 x 509 x 860	850 x 500	160	22-21212	<b>391,00</b>
600	270, 900	1197 x 609 x 900	1000 x 600	200	22-21213	<b>405,00</b>
		1197 x 709 x 900	1000 x 700	200	22-21214	<b>418,00</b>
		1397 x 809 x 900	1200 x 800	200	22-21215	<b>422,00</b>

### 3 plateaux et 1 arceau de poussée

Capacité de charge	Hauteur niveaux	Dim. ext. L x l x H	Plateau L x l	Ø roues	Réf.	Prix/pièce
kg	mm	mm	mm	mm		
500	228, 544, 860	1047 x 509 x 860	850 x 500	160	22-21286	<b>569,00</b>
600	270, 585, 900	1197 x 609 x 900	1000 x 600	160	22-43047	<b>546,00</b>
		1197 x 709 x 900	1000 x 700	200	22-21287	<b>584,00</b>
		1397 x 809 x 900	1200 x 800	200	22-21288	<b>638,00</b>



Plus de variantes à partir de la page 313

**Chariots multiplateaux**



- 2 roues pivotantes et 2 roues fixes, frein sur les roues pivotantes, pneus en TPE, moyeux avec roulement à billes à gorge profonde
- Construction soudée en tube d'acier avec revêtement époxy en bleu brillant RAL 5007
- Plateaux en mélaminé à surface hêtre
- Plateaux réglables en hauteur par pas de 100 mm
- Capacité de charge par niveau 90 kg



Accessoires en option à la page 303

**EN 1757-3**

**3 niveaux**

Capacité de charge <i>kg</i>	Hauteur niveaux <i>mm</i>	Dim. ext. L x l x H <i>mm</i>	Plateau L x l <i>mm</i>	Ø roues <i>mm</i>	Réf.	Prix/pièce
500	228, 628, 1028	1019 x 509 x 1111	850 x 500	160	22-21218	<b>408,00</b>
600	269, 669, 1069	1169 x 609 x 1152	1000 x 600	200	22-21234	<b>441,00</b>
		1169 x 709 x 1152	1000 x 700	200	22-21235	<b>493,00</b>
		1369 x 809 x 1152	1200 x 800	200	22-21236	<b>569,00</b>



**4 plateaux**

Capacité de charge <i>kg</i>	Hauteur niveaux <i>mm</i>	Dim. ext. L x l x H <i>mm</i>	Plateau L x l <i>mm</i>	Ø roues <i>mm</i>	Réf.	Prix/pièce
500	228, 628, 1028, 1428	1019 x 509 x 1511	850 x 500	160	22-21219	<b>466,00</b>
600	269, 669, 1069, 1469	1169 x 609 x 1552	1000 x 600	200	22-21220	<b>532,00</b>
		1169 x 709 x 1552	1000 x 700	200	22-21221	<b>569,00</b>
		1369 x 809 x 1552	1200 x 800	200	22-21237	<b>664,00</b>



**4 plateaux**

Capacité de charge <i>kg</i>	Hauteur niveaux <i>mm</i>	Dim. ext. L x l x H <i>mm</i>	Plateau L x l <i>mm</i>	Ø roues <i>mm</i>	Réf.	Prix/pièce
600	269, 669, 1069, 1469	1169 x 609 x 1800	1000 x 600	200	22-21238	<b>543,00</b>
		1169 x 709 x 1800	1000 x 700	200	22-21239	<b>586,00</b>
		1369 x 809 x 1800	1200 x 800	200	22-21240	<b>667,00</b>

**TOP VENTE**  
**586,00**  
22-21239



**5 plateaux**

Capacité de charge <i>kg</i>	Hauteur niveaux <i>mm</i>	Dim. ext. L x l x H <i>mm</i>	Plateau L x l <i>mm</i>	Ø roues <i>mm</i>	Réf.	Prix/pièce
600	269, 569, 869, 1169, 1469	1169 x 609 x 1800	1000 x 600	200	22-21241	<b>583,00</b>
		1169 x 709 x 1800	1000 x 700	200	22-21242	<b>646,00</b>
		1369 x 809 x 1800	1200 x 800	200	22-21243	<b>753,00</b>



TRANSPORT INTERNE



### Chariots multiplateaux avec côtés à tubes ronds



EN 1757-3



Accessoires  
en option à la  
page 303



- 2 roues pivotantes et 2 roues fixes, frein sur les roues pivotantes, pneus en TPE, moyeux avec roulement à billes à gorge profonde
- Construction soudée en tube d'acier avec revêtement époxy en bleu brillant RAL 5007
- Plateaux en mélaminé à surface hêtre
- Plateaux réglables en hauteur par pas de 100 mm
- Capacité de charge par niveau 90 kg

#### 4 plateaux

Capacité de charge kg	Hauteur niveaux mm	Dim. ext. L x l x H mm	Plateau L x l mm	Ø roues mm	Réf.	Prix/ pièce
600	269, 669, 1069, 1469	1169 x 609 x 1800	1000 x 600	200	22-21297	<b>666,00</b>
		1169 x 709 x 1800	1000 x 700	200	22-21298	<b>725,00</b>
		1369 x 809 x 1800	1200 x 800	200	22-21299	<b>812,00</b>

#### 5 plateaux

Capacité de charge kg	Hauteur niveaux mm	Dim. ext. L x l x H mm	Plateau L x l mm	Ø roues mm	Réf.	Prix/ pièce
600	269, 569, 869, 1169, 1469	1169 x 609 x 1800	1000 x 600	200	22-21300	<b>725,00</b>
		1169 x 709 x 1800	1000 x 700	200	22-21301	<b>794,00</b>
		1369 x 809 x 1800	1200 x 800	200	22-21302	<b>899,00</b>

### Chariots multiplateaux à parois grillagées



EN 1757-3



Accessoires  
en option à la  
page 303



- 2 roues pivotantes et 2 roues fixes, frein sur les roues pivotantes, pneus en TPE, moyeux avec roulement à billes à gorge profonde
- Construction soudée en tube d'acier avec revêtement époxy en bleu brillant RAL 5007
- Plateaux en mélaminé à surface hêtre
- Plateaux réglables en hauteur par pas de 100 mm
- Capacité de charge par niveau 90 kg
- Côtés courts et 1 côté long en fil de maille de 100 x 100 x 5 mm

#### À panneaux grillagés aux petits côtés

Capacité de charge kg	Dim. ext. L x l x H mm	Plateau L x l mm	Hauteur niveaux mm	Réf.	Prix/ pièce
600	1169 x 709 x 1800	1000 x 700	269, 669, 1069, 1469	22-39539	<b>605,00</b>
	1369 x 809 x 1800	1200 x 800	269, 669, 1069, 1469	22-39540	<b>684,00</b>

#### Grillage petits côtés et 1 long côté

Capacité de charge kg	Dim. ext. L x l x H mm	Plateau L x l mm	Hauteur niveaux mm	Réf.	Prix/ pièce
600	1169 x 709 x 1800	1000 x 700	269, 669, 1069, 1469	22-39541	<b>673,00</b>
	1369 x 809 x 1800	1200 x 800	269, 669, 1069, 1469	22-39542	<b>762,00</b>



## Chariots multiplateaux

### à tablettes pliables

- 2 roues pivotantes et 2 roues fixes, frein sur les roues pivotantes, pneus en TPE, moyeux avec roulement à billes à gorge profonde
- Construction soudée en tube d'acier avec revêtement époxy en bleu brillant RAL 5007
- Plateaux de 3 pièces en contreplaqué hydrofuge à charnières piano aux points de pliage, boulonnés aux profilés angulaires
- Des encoches dans les profilés angulaires permettent de bloquer les niveaux pliés

### Chariots multiplateaux, à tablettes pliables

- Tous les côtés ouverts

Capacité de charge	Dim. ext. L x l x H	Plateau L x l	Hauteur niveaux	Réf.	Prix/pièce
kg	mm	mm	mm		
600	1169 x 709 x 1800	1000 x 700	269, 669, 1069, 1469	22-39543	<b>653,00</b>
	1369 x 809 x 1800	1200 x 800	269, 669, 1069, 1469	22-39544	<b>711,00</b>

### Chariots multiplateaux, à parois grillagées et à tablettes pliables

- Côtés courts et 1 côté long en fil de maille de 100 x 100 x 5 mm

Capacité de charge	Dim. ext. L x l x H	Plateau L x l	Hauteur niveaux	Réf.	Prix/pièce
kg	mm	mm	mm		
600	1169 x 709 x 1800	1000 x 700	269, 669, 1069, 1469	22-39545	<b>723,00</b>
	1369 x 809 x 1800	1200 x 800	269, 669, 1069, 1469	22-39546	<b>775,00</b>



EN 1757-3



Accessoires en option à la page 303



TRANSPORT INTERNE

## Chariots multiplateaux

### à tablettes inclinées

- 2 roues pivotantes et 2 roues fixes, frein sur les roues pivotantes, pneus en TPE, moyeux avec roulement à billes à gorge profonde
- Construction soudée en tube d'acier avec revêtement époxy en bleu brillant RAL 5007
- Plateaux en mélaminé à surface hêtre
- Tablettes inclinées galvanisées, réglage en hauteur par pas de 120 mm
- Les plateaux peuvent être ajustés en position horizontale ou inclinée (inclinaison de 15° ou de 30°)
- Capacité de charge par niveau 80 kg
- Plateaux de 15 mm de haut, encastrés dans un cadre à cornières (côté longueur)

### 2 plateaux réglables

Capacité de charge	Dim. ext. L x l x H	Plateau L x l	Ø roues	Chariots multiplateaux		Tablettes inclinées	
				Réf.	Prix/pièce	Réf.	Prix/pièce
kg	mm	mm	mm				
500	1430 x 620 x 1560	1250 x 610	200	22-21322	<b>796,00</b>	22-21324	<b>138,00</b>
	1830 x 620 x 1560	1650 x 610	200	22-21323	<b>869,00</b>	22-21325	<b>142,00</b>

### 3 plateaux réglables

Capacité de charge	Dim. ext. L x l x H	Plateau L x l	Ø roues	Chariots multiplateaux		Tablettes inclinées	
				Réf.	Prix/pièce	Réf.	Prix/pièce
kg	mm	mm	mm				
500	1430 x 620 x 1800	1250 x 610	200	22-21326	<b>943,00</b>	22-21324	<b>138,00</b>
	1830 x 620 x 1800	1650 x 610	200	22-21327	<b>1.057,00</b>	22-21325	<b>142,00</b>



Accessoires en option à la page 303



EN 1757-3



### Chariots universels / Chariots à dossier / Chariots à plateaux - Grey Edition



EN 1757-3



Accessoires en option  
à la page 303



#### Chariots universels - Grey Edition, avec plateau en mélaminé

- Construction soudée en tube d'acier avec revêtement époxy en bleu gris anthracite RAL 5016
- Plateau en mélaminé, surface gris moyen
- La poignée peut être fixée avec des vis
- 2 roues pivotantes et 2 roues fixes, frein sur les roues pivotantes, pneus en TPE, moyeux avec roulement à billes à gorge profonde

Capacité de charge	Dim. ext. L x l x H	Plateau L x l	Dimensions des roues	Réf.	Prix/pièce
kg	mm	mm	mm		
250	1100 x 450 x 910	850 x 450	125 x 32	22-53146	<b>172,00</b>
	1250 x 600 x 910	1000 x 600	125 x 32	22-53147	<b>200,00</b>

#### Chariots à dossier en arceau - Grey Edition

- Construction soudée en tube d'acier avec revêtement époxy en bleu gris anthracite RAL 5016
- Plateau en mélaminé, surface gris moyen
- 2 roues pivotantes et 2 roues fixes, frein sur les roues pivotantes, pneus en TPE, moyeux avec roulement à billes à gorge profonde

Capacité de charge	Dim. ext. L x l x H	Plateau L x l	Dimensions des roues	Réf.	Prix/pièce
kg	mm	mm	mm		
500	970 x 509 x 948	850 x 500	160 x 40	22-53175	<b>224,00</b>
600	1120 x 609 x 990	1000 x 600	200 x 40	22-53176	<b>235,00</b>
	1120 x 709 x 990	1000 x 700	200 x 40	22-53177	<b>237,00</b>
	1325 x 809 x 990	1200 x 800	200 x 40	22-53178	<b>265,00</b>

#### Chariots à plateaux - Grey Edition, à plateaux en bois

- Construction soudée en tube d'acier avec revêtement époxy en bleu gris anthracite RAL 5016
- Plateaux en mélaminé, surface en gris, munis d'un rebord de 12 mm sur tous les côtés
- 2 roues pivotantes et 2 roues fixes, frein sur les roues pivotantes, pneus en TPE, moyeux avec roulement à billes à gorge profonde
- Capacité de charge du niveau supérieur 80 kg

Capacité de charge	Hauteur niveaux	Dim. ext. L x l x H	Plateau L x l	Dimensions des roues	Réf.	Prix/pièce
kg		mm	mm	mm		
300	200, 510, 820	985 x 500 x 1040	850 x 500	125 x 32	22-53181	<b>333,00</b>
		1135 x 600 x 1040	1000 x 600	125 x 32	22-53182	<b>370,00</b>
	200, 820	985 x 500 x 1040	850 x 500	125 x 32	22-53179	<b>254,00</b>
		1135 x 600 x 1040	1000 x 600	125 x 32	22-53180	<b>282,00</b>



## Chariots multiplateaux / Chariots caisse / Plateaux roulants - Grey Edition



Accessoires en option  
à la page 303

EN 1757-3



## Chariots multiplateaux - Grey Edition

- Construction soudée en tube d'acier avec revêtement époxy en bleu gris anthracite RAL 5016
- Plateaux en mélaminé, surface en gris
- Plateaux réglables en hauteur par pas de 100 mm
- Capacité de charge par niveau 90 kg
- 2 roues pivotantes et 2 roues fixes, frein sur les roues pivotantes, pneus en TPE, moyeux avec roulement à billes à gorge profonde

Capacité de charge <i>kg</i>	Hauteur niveaux	Dim. ext. L x l x H <i>mm</i>	Plateau L x l <i>mm</i>	Dimensions des roues <i>mm</i>	Réf.	Prix/pièce
600	269, 669, 1069, 1469	1169 x 609 x 1800	1000 x 600	200 x 40	22-53202	<b>492,00</b>
		1169 x 709 x 1800	1000 x 700	200 x 40	22-53203	<b>524,00</b>
		1369 x 809 x 1800	1200 x 800	200 x 40	22-53204	<b>602,00</b>



## Chariots caisse - Grey Edition, à parois en fil d'acier

- Construction soudée robuste en profilés acier en cornière avec poignée tubulaire, côtés courts, 1 long côté et panneau supérieur grillagés, maillage 40 x 40 x 4 mm, revêtement époxy en gris anthracite RAL 7016
- Porte à 2 battants sur un des longs côtés, construction en tube d'acier avec panneaux grillagés en mailles soudées
- Crémone avec poignée pivotante et serrure cylindrique
- 1 niveau fixe et 4 niveaux réglables en panneau sandwich haute résistance, coloris gris clair
- Capacité de charge par niveau 90 kg
- Confort d'utilisation optimal : très faible frottement des rouleaux pour un démarrage en douceur, fonctionnement facile et silencieux et faible résistance au pivotement sur des surfaces planes
- 2 roues pivotantes et 2 roues fixes, frein TOTALSTOP en standard sur les roues pivotantes, pneus en élastomère thermoplastique (TPE), moyeux avec roulement de précision à billes à gorge profonde

Capacité de charge <i>kg</i>	Hauteur niveaux	Dim. ext. L x l x H <i>mm</i>	Plateau L x l <i>mm</i>	Dimensions des roues <i>mm</i>	Réf.	Prix/pièce
750	292, 582, 882, 1182, 1482	1170 x 745 x 1792	1000 x 680	200 x 40	22-53200	<b>1.407,00</b>
		1370 x 845 x 1792	1200 x 780	200 x 40	22-53201	<b>1.698,00</b>



## Plateaux roulants - Grey Edition, à plots aux angles

- Construction en profilés acier en cornière avec revêtement époxy en gris anthracite RAL 7016, avec 4 plots aux angles pour éviter le risque de chute de la charge
- Avec 2 roues pivotantes et 2 roues fixes, roues pivotantes avec frein

Capacité de charge <i>kg</i>	Dim. ext. L x l x H <i>mm</i>	Plateau L x l <i>mm</i>	Dimensions des roues <i>mm</i>	Réf.	Prix/pièce
750	1255 x 855 x 329	1210 x 810	200 x 40	22-53163	<b>234,00</b>



TRANSPORT INTERNE



### Chariots de préparation système modulaire



- Chariot modulaire avec beaucoup d'accessoires à emboîter ou à boulonner
- Construction robuste en profilés/tubes d'acier, finition électro-zinguée
- Côtés courts en tube d'acier soudé avec fil de maille de 100 x 50 mm, les côtés courts sont reliés l'un à l'autre avec 2 traverses pour augmenter la rigidité
- Niveau inférieur en fil de maille soudé au cadre, maillage 120 x 30 mm
- 2 poignées tubulaires peuvent être fixées à la hauteur souhaitée au petit côté
- 4 roues pivotantes dont 2 avec frein, à bandage TPE sur jantes en plastique, moyeux à roulement à billes à gorge profonde
- 4 roulettes pare-chocs en polyuréthane thermoplastique (TPU) montées sur les roues pivotantes



#### Chariots de préparation - système modulaire, modèle standard

Capacité de charge	Plateau L x l	Dim. ext. L x l x H	Dimensions des roues	Réf.	Prix/pièce
kg	mm	mm	mm		
200	650 x 510	891 x 590 x 1225	125 x 32	22-48560	<b>432,00</b>
		891 x 590 x 1625	125 x 32	22-48563	<b>458,00</b>
300	850 x 610	1091 x 690 x 1225	125 x 32	22-48561	<b>458,00</b>
		1091 x 690 x 1625	125 x 32	22-48564	<b>485,00</b>
		1091 x 690 x 1825	125 x 32	22-48566	<b>499,00</b>
	1250 x 610	1491 x 690 x 1225	125 x 32	22-48562	<b>486,00</b>
		1491 x 690 x 1625	125 x 32	22-48565	<b>509,00</b>
		1491 x 690 x 1825	125 x 32	22-48567	<b>524,00</b>

#### Accessoires



**A** Plateaux grillagés



**B** Fonds pour rayonnages



**C** Tablette écrivain



**D** Tableau de marquage







**E** Bras d'attelage et attelage



**F** Séparateurs en fil d'acier



**G** Séparateurs en fil d'acier



**H** Marchepieds



**I** Roue de guidage



**J** Support lecteur



**K** Porte-bouteille

Pos.	Description		Plateau L x l mm	Hauteur mm	Pcs/ lot	Réf.	Prix/lot
<b>A</b>	Plateaux grillagés	niveaux en fil de maille soudé (120 x 30 mm) et électro-zingué, rebord de 23 mm chanfreiné en haut sur un des grands côtés et en bas sur l'autre, niveaux réglables en hauteur par pas de 100 mm en position horizontale ou inclinée	650 x 510		1	22-48572	<b>56,00</b>
			850 x 610		1	22-48573	<b>67,00</b>
			1250 x 610		1	22-48574	<b>92,50</b>
<b>B</b>	Fonds pour rayonnages	peut être boulonné au dos pour servir de fond de chariot, en fil de maille électro-zingué soudé au cadre, maillage 100 x 50 mm	650 x 510	1225	1	22-48586	<b>41,20</b>
			650 x 510	1625	1	22-48589	<b>51,50</b>
			850 x 610	1225	1	22-48587	<b>52,50</b>
			850 x 610	1625	1	22-48590	<b>62,50</b>
			850 x 610	1825	1	22-48592	<b>67,00</b>
			1250 x 610	1225	1	22-48588	<b>74,00</b>
			1250 x 610	1625	1	22-48591	<b>81,00</b>
<b>C</b>	Tablette écritoire	en tôle d'acier avec revêtement époxy en gris clair RAL 7035, fixation par accrochage au grillage frontal aux côtés courts, fourniture avec pince-documents, angle d'inclinaison réglable avec tige de support			1	22-48568	<b>52,50</b>
<b>D</b>	Tableau de marquage	tôle d'acier avec revêtement époxy en noir mat, fixation par accrochage au grillage frontal aux côtés courts, convient pour l'écriture à la craie, fourniture avec pince-documents			1	22-48569	<b>34,90</b>
<b>E</b>	Bras d'attelage et attelage	permet de former des trains de 3 chariots maximum, équipé de 2 roues fixes au lieu de 2 roues pivotantes sans frein, timon en acier plat, des vérins à gaz assurent le levage automatique en position verticale en repos, broche d'accouplement solide sur le petit côté opposé, les chariots peuvent être reliés les uns aux autres avec un mécanisme actionné au pied, qui ne peut pas être combiné avec un marchepied, max. vitesse de traction 6 km / h	largeur 510		1	22-48578	<b>150,00</b>
			largeur 610		1	22-48579	<b>155,00</b>
<b>F</b>	Séparateurs en fil d'acier, pour plateformes grillagées	fixation par serrage, en fil de maille électro-zingué soudé au cadre	largeur 510		1	22-48584	<b>21,30</b>
<b>G</b>	Séparateurs en fil d'acier, pour niveaux grillagés		largeur 610		1	22-48585	<b>22,40</b>
<b>H</b>	Marchepieds	construction en tube d'acier, marches en bois strié antidérapant, à la moindre pression les marches prennent appui stable sur le sol bloquant ainsi le chariot, un crochet de sécurité empêche le basculement du chariot, un vérin à gaz permet de relever les marches contre le chariot, les marches sont fournies avec des poignées de poussée tubulaires plus saillissantes pour plus de confort lors du maniement du chariot, la longueur totale augmente de 100 mm, ne peut pas être combiné avec le bras d'attelage et l'attelage, 3 marches, marche supérieure à une hauteur de 600 mm, hauteur de travail d'environ 2,8 mètres	largeur 510		1	22-48580	<b>294,00</b>
			largeur 610		1	22-48581	<b>298,00</b>
<b>I</b>	Roue de guidage	cinquième roue de guidage à bandage TPE montée à un bras en acier profilé assurant le déplacement en ligne droite, Ø 125 mm, le pivotement sur place reste possible	650 x 510		1	22-48575	<b>66,00</b>
			850 x 610		1	22-48576	<b>67,00</b>
			1250 x 610		1	22-48577	<b>71,00</b>
<b>J</b>	Support lecteur	en tôle d'acier avec revêtement époxy en gris clair RAL 7035, nombreuses positions de montage à l'arrière et sur les côtés, profilé en tube rond perforé avec pince de serrage pour fixer la pochette du scanner, peut être positionné à la position requise tout au long de la poignée de poussée, dimensions de la pochette du scanner l x P x H : 120 x 87 x 150 mm, ouverture frontale : 40 mm			1	22-48571	<b>67,00</b>
<b>K</b>	Porte-bouteille	support en acier avec sangles en plastique, robuste et flexible, convient pour toutes les bouteilles et canettes de boissons de 0,33 à 1,5 litres			1	22-48570	<b>17,40</b>





## Chariots de préparation



EN 1757-3



TRANSPORT INTERNE



- 2 roues pivotantes et 2 roues fixes, frein sur les roues pivotantes, pneus en TPE, moyeux avec roulement à billes à gorge profonde
- Construction soudée en tube d'acier avec revêtement époxy en bleu brillant RAL 5007
- Plateaux en mélaminé à surface hêtre
- Avec marches sur un des côtés courts qui, non-chargées, assurent la mobilité du chariot et qui se rétractent à la moindre pression pour prendre appui stable sur le sol bloquant ainsi le chariot

### 2 plateaux

- Capacité de charge du niveau supérieur 80 kg

Capacité de charge	Dim. ext. L x l x H	Plateau L x l	Hauteur niveaux	Hauteur marche sup.	Ø roues	Réf.	Prix/pièce
kg	mm	mm	mm	mm	mm		
250	1322 x 611 x 1155	1000 x 600	200, 820	504	125	22-17612	751,00



### 3 niveaux

- Capacité de charge niveaux supérieur et moyen 180 kg

Capacité de charge	Dim. ext. L x l x H	Plateau L x l	Hauteur niveaux	Hauteur marche sup.	Ø roues	Réf.	Prix/pièce
kg	mm	mm	mm	mm	mm		
250	1322 x 611 x 1155	1000 x 600	200, 510, 820	504	125	22-21222	869,00



### 3 niveaux

- Capacité de charge niveaux supérieur et moyen 180 kg

Capacité de charge	Dim. ext. L x l x H	Plateau L x l	Hauteur niveaux	Hauteur marche sup.	Ø roues	Réf.	Prix/pièce
kg	mm	mm	mm	mm	mm		
250	1322 x 611 x 1880	1000 x 600	200, 825, 1445	928	125	22-17613	1.050,00



### 4 plateaux

- Capacité de charge niveaux supérieur et moyen 180 kg

Capacité de charge	Dim. ext. L x l x H	Plateau L x l	Hauteur niveaux	Hauteur marche sup.	Ø roues	Réf.	Prix/pièce
kg	mm	mm	mm	mm	mm		
250	1322 x 611 x 1880	1000 x 600	200, 680, 1155, 1630	928	125	22-21223	1.145,00

**Roll-conteneurs à côtés en mailles**



- Tubes en acier et cadre profilé soudés, finition avec peinture époxy en bleu brillant RAL 5007, construction boulonnée
- Plateau en mélaminé hêtre
- 2 roues pivotantes et 2 roues fixes, frein sur les roues pivotantes, pneus TPE, de 200 x 40 mm, moyeux avec roulement à billes à gorge profonde



Accessoires en option à la page 303



**Sans portes**

- Côtés courts et fond en fil de maille de 100 x 100 x 5 mm

Capacité de charge	Ø roues	Hauteur niveaux	Hauteur totale	Plateau L x l	Réf.	Prix/pièce
<i>kg</i>	<i>mm</i>	<i>mm</i>	<i>mm</i>	<i>mm</i>		
600	200	269	1552	1000 x 700	22-37794	<b>451,00</b>
				1200 x 800	22-37795	<b>499,00</b>
			1800	1000 x 700	22-37796	<b>480,00</b>
				1200 x 800	22-37797	<b>532,00</b>
Niveaux, pour chariots multiplateaux / roll-conteneurs				1000 x 700	22-39547	<b>65,00</b>
				1200 x 800	22-39548	<b>80,00</b>



TRANSPORT INTERNE

**Avec double porte battante**

- Cadre en tube d'acier avec grillage à maille soudée, maillage 100 x 100 x 5 mm
- Double porte battante sur le long côté ouvert
- Verrou à pêne intégré dans le cadre tubulaire, cadénassable (cadenas non inclus dans la livraison)
- Les battants peuvent être calés contre les côtés ou respectivement contre les poignées

Capacité de charge	Ø roues	Hauteur niveaux	Hauteur totale	Dimensions L x l	Plateau L x l	Réf.	Prix/pièce
<i>kg</i>	<i>mm</i>	<i>mm</i>	<i>mm</i>	<i>mm</i>	<i>mm</i>		
600	200	269	1552	1000 x 700	1000 x 700	22-37798	<b>606,00</b>
				1200 x 800	1200 x 800	22-37799	<b>665,00</b>
			1800	1000 x 700	1000 x 700	22-37599	<b>681,00</b>
				1200 x 800	1200 x 800	22-37598	<b>728,00</b>
Niveaux, pour chariots multiplateaux / roll-conteneurs				1000 x 700	22-39547	<b>65,00</b>	
				1200 x 800	22-39548	<b>80,00</b>	
Pochettes porte-documents, sans pli protection pluie				275 x 180		46-21104	<b>73,00</b>
				325 x 235		46-21111	<b>135,00</b>





## Chariots à bras support



EN 1757-3



Accessoires en option  
à la page 303



### Chariots à bras support, utilisation simple face

- 2 roues pivotantes et 2 roues fixes, frein sur les roues pivotantes, pneus TPE, de 200 x 40 mm, moyeux avec roulement à billes à gorge profonde
- Structure robuste en tubes rectangulaires
- Traverses, montants et bras fixés avec de solides colliers de serrage à boulon
- Finition avec peinture époxy en bleu brillant RAL 5007
- Hauteur utile 1450 mm
- 12 bras en tube d'acier Ø 27 mm fixés par colliers à boulon, profondeur utile 600 mm
- Capacité de charge par niveau 80 kg

Capacité de charge kg	Description	Dim. ext. L x l x H mm	Dimensions L x P mm	Réf.	Prix/pièce
500	utilisation simple face modèle standard	1400 x 800 x 1807	1200 x 800	22-39559	<b>644,00</b>
		1800 x 800 x 1807	1600 x 800	22-39560	<b>653,00</b>
		2200 x 800 x 1807	2000 x 800	22-39561	<b>661,00</b>
	avec revêtement en PVC	1400 x 800 x 1807	1200 x 800	22-39562	<b>716,00</b>
		1800 x 800 x 1807	1600 x 800	22-39563	<b>734,00</b>
		2200 x 800 x 1807	2000 x 800	22-39564	<b>738,00</b>

### Chariots à bras support, utilisation double face

- 2 roues pivotantes et 2 roues fixes, frein sur les roues pivotantes, pneus TPE, de 200 x 40 mm, moyeux avec roulement à billes à gorge profonde
- Structure robuste en tubes rectangulaires
- Traverses, montants et bras fixés avec de solides colliers de serrage à boulon
- Finition avec peinture époxy en bleu brillant RAL 5007
- Hauteur utile 1450 mm
- 24 bras en tube d'acier Ø 27 mm fixés par colliers à boulon, profondeur utile 2 x 370 mm
- Capacité de charge par niveau 120 kg (60 kg par côté)

Capacité de charge kg	Description	Dim. ext. L x l x H mm	Dimensions L x P mm	Réf.	Prix/pièce
500	modèle standard	1400 x 800 x 1807	1200 x 800	22-39565	<b>706,00</b>
		1800 x 800 x 1807	1600 x 800	22-39566	<b>716,00</b>
		2200 x 800 x 1807	2000 x 800	22-39567	<b>736,00</b>
	avec revêtement en PVC	1400 x 800 x 1807	1200 x 800	22-39568	<b>822,00</b>
		1800 x 800 x 1807	1600 x 800	22-39569	<b>836,00</b>
		2200 x 800 x 1807	2000 x 800	22-39570	<b>854,00</b>

### Tablettes, pour chariots à bras

- En contreplaqué imperméable d'une épaisseur de 15 mm, utilisable des deux côtés, un côté lisse, l'autre côté avec revêtement antidérapant

Description	Profondeur utile mm	Longueur mm	Réf.	Prix/pièce
utilisation double face	370	1200	22-39572	<b>52,50</b>
		1600	22-39573	<b>85,00</b>
		2000	22-39574	<b>93,50</b>
utilisation simple face	600	1200	22-39575	<b>74,00</b>
		1600	22-39576	<b>107,00</b>
		2000	22-39577	<b>114,00</b>

### Butées de sécurité, pour chariots à bras

- Hauteur utile 30 mm lors du montage aux bras standard, 27 mm lors du montage aux bras avec revêtement en PVC

Description	Réf.	Prix/pièce
les butées s'embroient aux extrémités des bras cantilever	22-39571	<b>6,35</b>

## Racks à tôles en version statique ou mobile



## Racks à tôles, version statique, avec 4 pieds de support

- Avec 4 pieds en caoutchouc
- Construction soudée en tube d'acier avec revêtement époxy en bleu brillant RAL 5007
- Plateau en contreplaqué plastifié
- Possibilité de mettre les arceaux dans 7 positions laissant une largeur libre de 90 mm entre les arceaux
- Rouleau de démarrage sur un des côtés courts pour faciliter le chargement et le déchargement
- Livraison sans arceaux, veuillez les commander séparément



EN 1757-3

Capacité de charge kg	Plateau L x l mm	Réf.	Prix/pièce
1200	1200 x 800	22-21313	420,00
1200	1600 x 800	22-21314	556,00



## Racks à tôles, version mobile

- Avec 2 roues pivotantes et 2 roues fixes, roues pivotantes avec frein
- Capacité de charge 600 kg, roues à bandage TPE, moyeux avec roulement à billes à gorge profonde
- Charge 1200 kg, roues à bandage en caoutchouc élastique et moyeux avec roulement à billes
- Plateau en contreplaqué plastifié
- Construction soudée en tube d'acier avec revêtement époxy en bleu brillant RAL 5007
- Possibilité de mettre les arceaux dans 7 positions laissant une largeur libre de 90 mm entre les arceaux
- Livraison sans arceaux, veuillez les commander séparément

Capacité de charge kg	Description	Plateau L x l mm	Ø roues mm	Réf.	Prix/pièce
600	bandage TPE	1200 x 800	200	22-21309	438,00
		1600 x 800	200	22-21311	576,00
1200	bandage en caoutchouc élastique	1200 x 800	200	22-21310	567,00
		1600 x 800	200	22-21312	698,00



## Séparateurs en arceau enfichables, pour racks à tôles en version statique ou mobile

- Arceau en tube rond avec revêtement époxy en bleu brillant RAL 5007
- Pour subdiviser la surface de chargement, fixation possible sur 7 positions

Longueur mm	Hauteur mm	Réf.	Prix/pièce
1200	300	22-21315	34,70
	600	22-21316	36,10
	900	22-21317	39,50
1600	300	22-21318	38,00
	600	22-21319	41,00
	900	22-21320	44,10



## Pieds pour rack à tôles

- Accessoire en option
- 4 pieds assurent une garde au sol de 100 mm pour une manipulation aisée par transpalette ou par chariot à fourches

Matériau	Pcs/lot	Réf.	Prix/lot
acier	4	22-21321	121,00



TRANSPORT INTERNE

## Plateaux roulants

pour bacs

TOP VENTE

**89,50**

43-21883



„Mobilisez“ vos bacs !

### Pour bacs 600 x 400 mm

- Avec 4 roues pivotantes
- Convient pour 1 bac norme Europe de 600 x 400 mm ou pour 2 bacs norme Europe de 400 x 300 mm
- Cadre en polyamide renforcé de fibre de verre

Capacité de charge	Pour bacs des dim. L x l	Plateau L x l	Matériaux roues	Ø roues	Réf.	Prix/pièce
kg	mm	mm		mm		
250	600 x 400	620 x 420	caoutchouc	100	43-21883	<b>89,50</b>
			PP	100	43-1491	<b>82,00</b>

### Pour bacs 800 x 600 mm

- Avec 2 roues pivotantes et 2 roues fixes
- Convient aux bacs norme Europe 800 x 600 mm
- En polypropylène

Capacité de charge	Pour bacs des dim. L x l	Plateau L x l	Matériaux roues	Ø roues	Réf.	Prix/pièce
kg	mm	mm		mm		
500	800 x 600	800 x 600	polyamide	125	43-1150	<b>121,00</b>

### Pour bacs de distribution MB 600 x 400 mm

- Avec 4 roues pivotantes
- Pour bacs de distribution MB 600 x 400 mm
- Avec couvercle coiffant encastré assurant le positionnement stable des bacs MB
- En polyamide renforcé de fibre de verre, couvercle coiffant en polypropylène

Capacité de charge	Pour bacs des dim. L x l	Matériaux roues	Ø roues	Réf.	Prix/pièce
kg	mm		mm		
250	600 x 400	PP	100	6-15510	<b>99,50</b>

### Pour bacs de distribution MB 800 x 400 mm et 800 x 600 mm

- Avec 4 roues pivotantes
- Pour bacs de distribution MB 800 x 400 mm et 800 x 600 mm
- Cadre à coins en plastique, profilés en longueur en aluminium

Capacité de charge	Pour bacs des dim. L x l	Matériaux roues	Ø roues	Réf.	Prix/pièce
kg	mm		mm		
250	800 x 400	PP	100	6-16494	<b>146,00</b>
	800 x 600	PP	100	6-19439	<b>152,00</b>



## Plateaux roulants

## Plateaux roulants, roues à bandage TPE, capacité de charge 500 kg

- 2 roues pivotantes et 2 roues fixes, frein sur les roues pivotantes, pneus en TPE, moyeux avec roulement à billes à gorge profonde
- Cadre en acier plat avec barres de support, avec revêtement époxy en bleu brillant RAL 5007, sans plots aux angles
- Les rebords d'une hauteur de 20 mm permettent le positionnement stable des charges
- **Veillez noter :**
- Les accessoires suivants ne peuvent pas être combinés avec cet article : rehausse, dossier à emboîter, bras et pivot d'attelage.

Capacité de charge	Dim. ext. L x l x H	Plateau L x l	Ø roues	Réf.	Prix/pièce
kg	mm	mm	mm		
500	1240 x 830 x 238	1230 x 820	160	22-39558	189,00

## Plateaux roulants, roues à bandage TPE, capacité de charge 750 kg

- Avec 2 roues pivotantes et 2 roues fixes, roues pivotantes avec frein
- Construction en profilés acier en cornière avec revêtement époxy en bleu brillant RAL 5007, avec 4 plots aux angles pour éviter le risque de chute de la charge

Capacité de charge	Dim. ext. L x l x H	Plateau L x l	Dimensions des roues	Réf.	Prix/pièce
kg	mm	mm	mm		
750	855 x 655 x 329	810 x 610	200 x 40	22-43342	233,00
	1055 x 855 x 329	1010 x 810	200 x 40	22-43343	236,00
	1255 x 855 x 329	1210 x 810	200 x 40	22-21224	264,00
	1255 x 1055 x 329	1210 x 1010	200 x 40	22-43344	274,00

## Plateaux roulants, roues à bandage polyamide, capacité de charge 1000 kg

Capacité de charge	Dim. ext. L x l x H	Plateau L x l	Dimensions des roues	Réf.	Prix/pièce
kg	mm	mm	mm		
1000	855 x 655 x 329	810 x 610	200 x 50	22-43345	283,00
	1055 x 855 x 329	1010 x 810	200 x 50	22-43346	290,00
	1255 x 855 x 329	1210 x 810	200 x 50	22-43347	294,00
	1255 x 1055 x 329	1210 x 1010	200 x 50	22-43348	322,00

## Plateaux roulants, à bandage plein caoutchouc, capacité de charge 1200 kg

Capacité de charge	Dim. ext. L x l x H	Plateau L x l	Dimensions des roues	Réf.	Prix/pièce
kg	mm	mm	mm		
1200	855 x 655 x 329	810 x 610	200 x 50	22-43349	344,00
	1055 x 855 x 329	1010 x 810	200 x 50	22-43350	348,00
	1255 x 855 x 329	1210 x 810	200 x 50	22-21225	397,00
	1255 x 1055 x 329	1210 x 1010	200 x 50	22-43351	385,00

## Arceau de poussée, pour plateaux roulants

- Accessoire en option
- Poignée robuste, emboîtable au côté des roues pivotantes, fixation par boulons
- Uniquement fourni pour le premier chariot
- Les poignées commandées séparément doivent être montées par soudage

Matériau	Réf.	Prix/pièce
acier	22-21226	120,00



Accessoires en option à la page 303



TOP VENTE

264,00  
22-21224

TRANSPORT INTERNE

## Convoyeurs à rouleaux

- La modularité du système permet l'adaptation optimale à vos exigences
- Transport d'unités de stockage sans entraînement auxiliaire
- La facilité de montage permet une adaptation optimale selon vos besoins
- Rouleaux silencieux grâce aux roulements à billes

### **i** BITO vous informe

Les convoyeurs à rouleaux libres BITO sont la solution optimale pour la manutention de contenants en plastique ou de cartons sans entraînement auxiliaire. Qu'il s'agisse de convoyeurs pour la préparation des commandes (sans inclinaison) ou pour le transfert au prochain point de traitement (avec inclinaison). Les convoyeurs sont conçus en particulier pour la pose sur nos supports spéciaux pour le système à rayonnages dynamiques colis où ils permettent au préparateur, directement devant la rangée de rayonnages, de transporter facilement le bac de préparation des commandes.

Des pieds doubles supportent les convoyeurs individuels ou les convoyeurs avec inclinaison pour le transport des produits par force de gravité. Grâce au réglage continu en hauteur, l'inclinaison peut être adaptée individuellement.

L'inclinaison d'environ 2 à 5 % dépend de la constitution et du poids des colis. Grâce à leur construction modulaire, les convoyeurs se montent rapidement et facilement et peuvent être transformés sans problème en cas de besoin.



### Segments de convoyeur, à rouleaux en plastique

- Veuillez ajouter les bi-pieds (version statique ou mobile) à votre commande
- Des segments en d'autres longueurs sont également disponibles. Consultez-nous !
- L'entraxe des rouleaux dépend de la longueur de la plus petite unité de stockage qui doit reposer sur au moins 3 rouleaux
- Le poids d'une unité de stockage ne doit pas dépasser 20-25 kg/unité.
- Joes en profilé en U galvanisées, dimensions 20/70/20 mm

Entraxe (T) mm	Longueur de colis minimum mm	Largeur hors tout / Largeur utile mm	340/300 mm		440/400 mm		540/500 mm		640/600 mm	
			Longueur	Réf.	Prix/pièce	Réf.	Prix/pièce	Réf.	Prix/pièce	Réf.
75	225	975 mm	36-16575	261,00	36-16587	278,00	36-16599	295,00	36-16611	327,00
		1500 mm	36-16578	372,00	36-16590	398,00	36-16602	424,00	36-16614	462,00
		1950 mm	36-16581	466,00	36-16593	502,00	36-16605	543,00	36-16617	577,00
		3000 mm	36-16584	671,00	36-16596	726,00	36-16608	785,00	36-16620	842,00
100	300	1000 mm	36-16576	219,00	36-16588	229,00	36-16600	246,00	36-16612	267,00
		1500 mm	36-16579	300,00	36-16591	323,00	36-16603	343,00	36-16615	372,00
		2000 mm	36-16582	382,00	36-16594	404,00	36-16606	431,00	36-16618	476,00
		3000 mm	36-16585	549,00	36-16597	586,00	36-16609	634,00	36-16621	681,00
125	375	1000 mm	36-16577	187,00	36-16589	193,00	36-16601	213,00	36-16613	230,00
		1500 mm	36-16580	261,00	36-16592	278,00	36-16604	299,00	36-16616	317,00
		2000 mm	36-16583	323,00	36-16595	344,00	36-16607	380,00	36-16619	401,00
		3000 mm	36-16586	468,00	36-16598	502,00	36-16610	545,00	36-16622	584,00





### Tronçons en courbe, à rouleaux en plastique

- Veuillez ajouter les bi-pieds (version statique ou mobile) à votre commande
- La largeur du convoyeur est constituée de deux rouleaux ; division vers le milieu
- Rayon intérieur 800 mm, rouleaux traversants ou en deux parties selon la largeur du convoyeur
- Joes en profilé en U galvanisées, dimensions 20/70/20 mm

Courbe à	Entraxe (T) <i>mm</i>	Longueur de colis minimum <i>mm</i>	340/300 mm		440/400 mm		540/500 mm		640/600 mm	
			Réf.	Prix/pièce	Réf.	Prix/pièce	Réf.	Prix/pièce	Réf.	Prix/pièce
45°	75	225 mm	36-16720	<b>369,00</b>	36-16724	<b>474,00</b>	36-16728	<b>574,00</b>	36-16732	<b>647,00</b>
	125	375 mm	36-16722	<b>322,00</b>	36-16726	<b>362,00</b>	36-16730	<b>431,00</b>	36-16734	<b>457,00</b>
90°	75	225 mm	36-16719	<b>541,00</b>	36-16723	<b>740,00</b>	36-16727	<b>910,00</b>	36-16731	<b>1.033,00</b>
	125	375 mm	36-16721	<b>431,00</b>	36-16725	<b>561,00</b>	36-16729	<b>709,00</b>	36-16733	<b>742,00</b>



Portillon relevable à charnières sans équilibrage à ressort

### Portillons relevables, à rouleaux en plastique

Longueur <i>mm</i>	Description	Entraxe (T) <i>mm</i>	340/300 mm		440/400 mm		540/500 mm		640/600 mm	
			Réf.	Prix/pièce	Réf.	Prix/pièce	Réf.	Prix/pièce	Réf.	Prix/pièce
1000 mm	à charnières avec ressort	75	36-16672	<b>877,00</b>	36-16678	<b>894,00</b>	36-16684	<b>912,00</b>	36-16690	<b>1.064,00</b>
		100	36-16674	<b>826,00</b>	36-16680	<b>845,00</b>	36-16686	<b>856,00</b>	36-16692	<b>990,00</b>
		125	36-16676	<b>800,00</b>	36-16682	<b>814,00</b>	36-16688	<b>818,00</b>	36-16694	<b>963,00</b>
	à charnières sans ressort	75	36-16671	<b>385,00</b>	36-16677	<b>400,00</b>	36-16683	<b>420,00</b>	36-16689	<b>469,00</b>
		100	36-16673	<b>332,00</b>	36-16679	<b>349,00</b>	36-16685	<b>363,00</b>	36-16691	<b>400,00</b>
		125	36-16675	<b>303,00</b>	36-16681	<b>315,00</b>	36-16687	<b>330,00</b>	36-16693	<b>364,00</b>



### Convoyeurs à rouleaux



#### Segments de convoyeur, à rouleaux en acier

- Veuillez ajouter les bi-pieds (version statique ou mobile) à votre commande
- L'entraxe des rouleaux dépend de la longueur de la plus petite unité de stockage qui doit reposer sur au moins 3 rouleaux
- Des segments en d'autres longueurs sont également disponibles. Consultez-nous !
- Joes en profilé en U galvanisées, dimensions 20/70/20 mm

Entraxe (T) mm	Longueur de colis minimum mm	Largeur hors tout / Largeur utile		340/300 mm		440/400 mm		540/500 mm		640/600 mm	
		Longueur mm	Réf.	Prix/pièce	Réf.	Prix/pièce	Réf.	Prix/pièce	Réf.	Prix/pièce	
75	225	975 mm	36-16623	<b>300,00</b>	36-16632	<b>327,00</b>	36-16641	<b>345,00</b>	36-16650	<b>393,00</b>	
		1500 mm	36-16626	<b>424,00</b>	36-16635	<b>468,00</b>	36-16644	<b>494,00</b>	36-16653	<b>554,00</b>	
		1950 mm	36-16629	<b>549,00</b>	36-16638	<b>583,00</b>	36-16647	<b>644,00</b>	36-16656	<b>704,00</b>	
		3000 mm	36-16659	<b>808,00</b>	36-16662	<b>857,00</b>	36-16665	<b>938,00</b>	36-16668	<b>1.025,00</b>	
100	300	1000 mm	36-16624	<b>253,00</b>	36-16633	<b>261,00</b>	36-16642	<b>285,00</b>	36-16651	<b>318,00</b>	
		1500 mm	36-16627	<b>346,00</b>	36-16636	<b>369,00</b>	36-16645	<b>404,00</b>	36-16654	<b>439,00</b>	
		2000 mm	36-16630	<b>436,00</b>	36-16639	<b>477,00</b>	36-16648	<b>526,00</b>	36-16657	<b>561,00</b>	
		3000 mm	36-16660	<b>647,00</b>	36-16663	<b>696,00</b>	36-16666	<b>751,00</b>	36-16669	<b>818,00</b>	
125	375	1000 mm	36-16625	<b>222,00</b>	36-16634	<b>223,00</b>	36-16643	<b>233,00</b>	36-16652	<b>267,00</b>	
		1500 mm	36-16628	<b>296,00</b>	36-16637	<b>315,00</b>	36-16646	<b>241,00</b>	36-16655	<b>379,00</b>	
		2000 mm	36-16631	<b>379,00</b>	36-16640	<b>401,00</b>	36-16649	<b>431,00</b>	36-16658	<b>472,00</b>	
		3000 mm	36-16661	<b>561,00</b>	36-16664	<b>597,00</b>	36-16667	<b>642,00</b>	36-16670	<b>683,00</b>	



#### Tronçons en courbe, à rouleaux en acier

- Veuillez ajouter les bi-pieds (version statique ou mobile) à votre commande
- La largeur du convoyeur est constituée de deux rouleaux ; division vers le milieu
- Rayon intérieur 800 mm, rouleaux traversants ou en deux parties selon la largeur du convoyeur
- Joes en profilé en U galvanisées, dimensions 20/70/20 mm

Courbe à	Entraxe (T) mm	Largeur hors tout / Largeur utile		340/300 mm		440/400 mm		540/500 mm		640/600 mm	
		Longueur de colis minimum mm	Réf.	Prix/pièce	Réf.	Prix/pièce	Réf.	Prix/pièce	Réf.	Prix/pièce	
45°	75	225 mm	36-16736	<b>400,00</b>	36-16740	<b>515,00</b>	36-16744	<b>638,00</b>	36-16748	<b>711,00</b>	
	125	375 mm	36-16738	<b>338,00</b>	36-16742	<b>409,00</b>	36-16746	<b>485,00</b>	36-16750	<b>494,00</b>	
90°	75	225 mm	36-16735	<b>590,00</b>	36-16739	<b>818,00</b>	36-16743	<b>1.075,00</b>	36-16747	<b>1.221,00</b>	
	125	375 mm	36-16737	<b>472,00</b>	36-16741	<b>629,00</b>	36-16745	<b>784,00</b>	36-16749	<b>818,00</b>	





Portillon relevable à charnières avec équilibrage à ressort



### Portillons relevables, à rouleaux en acier

Longueur mm	Description	340/300 mm		440/400 mm		540/500 mm		640/600 mm		
		Entraxe (T) mm	Réf.	Prix/pièce	Réf.	Prix/pièce	Réf.	Prix/pièce	Réf.	Prix/pièce
1000 mm	à charnières avec ressort	75	36-16696	<b>912,00</b>	36-16702	<b>945,00</b>	36-16708	<b>966,00</b>	36-16714	<b>1.124,00</b>
		100	36-16698	<b>855,00</b>	36-16704	<b>876,00</b>	36-16710	<b>898,00</b>	36-16716	<b>1.044,00</b>
		125	36-16700	<b>826,00</b>	36-16706	<b>839,00</b>	36-16712	<b>851,00</b>	36-16718	<b>1.000,00</b>
	à charnières sans ressort	75	36-16695	<b>423,00</b>	36-16701	<b>449,00</b>	36-16707	<b>469,00</b>	36-16713	<b>520,00</b>
		100	36-16697	<b>366,00</b>	36-16703	<b>380,00</b>	36-16709	<b>405,00</b>	36-16715	<b>446,00</b>
		125	36-16699	<b>341,00</b>	36-16705	<b>344,00</b>	36-16711	<b>359,00</b>	36-16717	<b>405,00</b>

### Bi-pieds support transporteurs

- Distance entre 2 bi-pieds 2000 mm maxi ; capacité de charge 120 kg pour des distances jusqu'à 2000 mm et 175 kg pour des distances de ≤1500 mm
- Réglage en hauteur à l'aide de pieds télescopiques
- Hauteur de construction = bord supérieur du convoyeur à rouleaux
- Peinture en bleu ciel RAL 5015
- Construction en tube carré d'acier avec charnières pivotantes



#### Bi-pieds support transporteurs, version fixe

largeur mm	300 mm		400 mm		500 mm		600 mm	
	Réf.	Prix/pièce	Réf.	Prix/pièce	Réf.	Prix/pièce	Réf.	Prix/pièce
275 - 340	36-16520	<b>117,00</b>	36-16525	<b>117,00</b>	36-16530	<b>117,00</b>	36-16535	<b>129,00</b>
330 - 395	36-16521	<b>129,00</b>	36-16526	<b>129,00</b>	36-16531	<b>129,00</b>	36-16536	<b>131,00</b>
390 - 570	36-16522	<b>141,00</b>	36-16527	<b>141,00</b>	36-16532	<b>141,00</b>	36-16537	<b>142,00</b>
550 - 850	36-16523	<b>142,00</b>	36-16528	<b>142,00</b>	36-16533	<b>142,00</b>	36-16538	<b>150,00</b>
680 - 1100	36-16524	<b>151,00</b>	36-16529	<b>151,00</b>	36-16534	<b>151,00</b>	36-16539	<b>157,00</b>

#### Bi-pieds support transporteurs, version mobile

- Parfaite mobilité grâce aux roues pivotantes avec frein, roues Ø 100 mm

largeur mm	400 mm		500 mm		600 mm	
	Réf.	Prix/pièce	Réf.	Prix/pièce	Réf.	Prix/pièce
410 - 465	36-38382	<b>233,00</b>	36-38387	<b>233,00</b>	36-38392	<b>240,00</b>
465 - 525	36-38383	<b>240,00</b>	36-38388	<b>240,00</b>	36-38393	<b>247,00</b>
525 - 680	36-38384	<b>251,00</b>	36-38389	<b>251,00</b>	36-38394	<b>255,00</b>
685 - 920	36-38385	<b>255,00</b>	36-38390	<b>255,00</b>	36-38395	<b>261,00</b>
820 - 1100	36-38386	<b>261,00</b>	36-38391	<b>261,00</b>	36-38396	<b>276,00</b>



### Accessoires pour convoyeurs à rouleaux en PVC et en acier



TRANSPORT INTERNE



#### Butées d'arrêt, pour pistes à rouleaux

- En tôle d'acier galvanisée

largeur	300 mm		400 mm		500 mm		600 mm	
Matériau	Réf.	Prix/pièce	Réf.	Prix/pièce	Réf.	Prix/pièce	Réf.	Prix/pièce
acier galvanisé	36-16546	56,00	36-16547	58,00	36-16548	58,50	36-16549	67,00

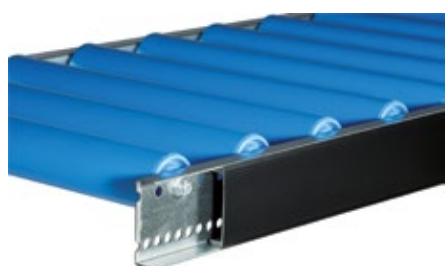

#### Listeaux protecteurs, pour pistes à rouleaux

- Montage et adaptation à la longueur souhaitée à réaliser par le client; de même, les échancres pour monter les supports des guides latéraux

Coloris	Réf.	Prix/mètre
noir	36-38375	12,20



#### Guides latéraux, pour modules de convoyeur droits

- En profilé en C, finition galvanisée
- Réglables jusqu'à une hauteur de 100 mm
- Veuillez indiquer la longueur en mm lors de votre commande.

Description	Réf.	Prix/mètre
pour modules de convoyeur droits, utilisation simple face	36-16540	48,80
pour modules de convoyeur droits, des deux côtés	36-16541	95,00

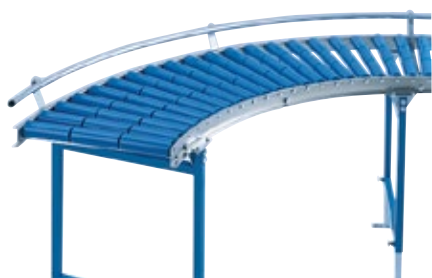

#### Guides latéraux, pour modules en courbe

- En profilé en C, finition galvanisée
- Réglables jusqu'à une hauteur de 100 mm

Description	Réf.	Prix/pièce
pour courbes de 45°, au côté extérieur	36-16544	94,50
pour courbes de 45°, des deux côtés	36-16545	133,00
pour courbes de 90°, au côté extérieur	36-16542	122,00
pour courbes de 90°, des deux côtés	36-16543	206,00

## Convoyeurs extensibles

### **i** BITO vous informe

Moyen de convoyage autonome, flexible et mobile qui s'utilise partout là où l'espace disponible est très limité ou lorsqu'on ne peut pas installer de convoyeur fixe.

### Convoyeurs extensibles

- Peu encombrant
- Longueur variable selon l'extension
- Réglable en hauteur de 700 à 1100 mm
- Parfaite mobilité et sécurité de positionnement grâce aux roues pivotantes avec frein de stationnement
- Grande flexibilité au positionnement ce qui permet d'approcher le convoyeur le plus près possible au lieu souhaité en formant des courbes serrées ou en S
- Tous les composants acier du convoyeur extensible sont galvanisés
- Capacité de charge 100 kg entre 2 bipieds



Nombre de montants	largeur	300 mm		400 mm		500 mm		600 mm	
	Longueur mini/ maxi mm	Réf.	Prix/pièce	Réf.	Prix/pièce	Réf.	Prix/pièce	Réf.	Prix/pièce
3	1200 - 4400	36-16551	<b>1.504,00</b>	36-16555	<b>1.633,00</b>	36-16559	<b>2.093,00</b>	36-16563	<b>2.299,00</b>
4	1700 - 6200	36-16552	<b>2.034,00</b>	36-16556	<b>2.217,00</b>	36-16560	<b>2.834,00</b>	36-16564	<b>3.115,00</b>
5	2200 - 7900	36-16553	<b>2.581,00</b>	36-16557	<b>2.801,00</b>	36-16561	<b>3.592,00</b>	36-16565	<b>3.954,00</b>
6	2800 - 9600	36-16554	<b>3.107,00</b>	36-16558	<b>3.372,00</b>	36-16562	<b>4.314,00</b>	36-16566	<b>4.746,00</b>

### Modules de raccordement, modèle standard

- Pour relier deux modules de convoyeurs libres
- Équipés de crochets sur les deux côtés



Matériau	largeur	300 mm		400 mm		500 mm		600 mm	
	Longueur mm	Réf.	Prix/pièce	Réf.	Prix/pièce	Réf.	Prix/pièce	Réf.	Prix/pièce
acier galvanisé	400	36-16567	<b>107,00</b>	36-16568	<b>132,00</b>	36-16569	<b>141,00</b>	36-16570	<b>174,00</b>

### Butées d'arrêt, modèle standard

- Butée d'arrêt fixe
- Empêche la chute d'objets à la fin du convoyeur



Matériau	largeur	300 mm		400 mm		500 mm		600 mm	
	Longueur mm	Réf.	Prix/pièce	Réf.	Prix/pièce	Réf.	Prix/pièce	Réf.	Prix/pièce
acier galvanisé		36-16571	<b>91,00</b>	36-16572	<b>96,50</b>	36-16573	<b>96,50</b>	36-16574	<b>105,00</b>

**Soyez organisés !**

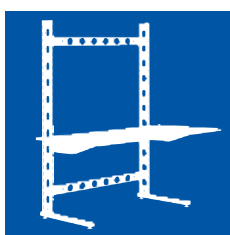

Les postes de travail proposés par BITO ont été conçus pour entrepôts, ateliers et zones de préparation de commandes. Prenons l'exemple de BITO TEC. Ce système évolutif offre de nombreuses solutions d'aménagement.

S'il vous faut un poste d'ordinateur professionnel et fonctionnel, un large poste de travail avec assez d'espace pour des matériaux d'emballage, un découpe-papier et des adhésifs ou si vous cherchez un bureau - BITO TEC est polyvalent et modulaire permettant de réaliser un ensemble selon vos besoins.

Vous cherchez des établis pour applications lourdes ? Nos gammes se distinguent par leur robustesse, fonctionnalité et par leur look moderne.



Sommaire

Postes de travail BITO TEC ..... 336  
Établis ..... 340



POSTES DE TRAVAIL

## Postes de travail BITO TEC



- Solution professionnelle et fonctionnelle au design TEC moderne
- La conception modulaire convient à de nombreuses applications - extensions et modifications ultérieures possibles
- Structure solide en tôle d'acier pouvant être équipé de plateau(x) de travail et de tablettes
- Les niveaux de travail sont réglables au pas de 60 mm dans le sens de la hauteur
- Composants en acier avec revêtement époxy en gris aluminium RAL 9007
- Plateaux et tablettes en bois aggloméré, finition mélaminé hêtre



### Modules de base pour établis, utilisation simple face

Dim. ext. L x l x H <i>mm</i>	Dimensions plateau L x l x épaisseur <i>mm</i>	Capacité de charge par plateau <i>kg</i>	Réf.	Prix/pièce
1306 x 920 x 1785	1600 x 800 x 28	150	44-19301	<b>677,00</b>
1306 x 920 x 1785	2000 x 800 x 38	250	44-19306	<b>937,00</b>



### Modules de base pour établis, utilisation double face

Dim. ext. L x l x H <i>mm</i>	Dimensions plateau L x l x épaisseur <i>mm</i>	Capacité de charge par plateau <i>kg</i>	Réf.	Prix/pièce
1306 x 1700 x 1785	1600 x 800 x 28	150	44-19302	<b>982,00</b>
1306 x 1700 x 1785	2000 x 800 x 38	250	44-19307	<b>1.504,00</b>



### Bureaux, utilisation simple face

Dim. ext. L x l x H <i>mm</i>	Dimensions plateau L x l x épaisseur <i>mm</i>	Capacité de charge par plateau <i>kg</i>	Réf.	Prix/pièce
1306 x 620 x 692	1600 x 800 x 28	150	44-19295	<b>461,00</b>



### Postes informatiques, utilisation simple face

- Configuration simple face
- Y compris plateau pour ordinateur, capacité de charge de 150 kg, épaisseur 28 mm
- Avec tablette droite en acier, profondeur de 400 mm, capacité de charge de 90 kg
- Avec tablette inclinée en acier, profondeur de 300 mm, capacité de charge de 90 kg
- Le bloc tiroir et le rayonnage d'appoint représentés ne sont pas compris dans la livraison

Dim. ext. L x l x H	Dimensions plateau L x l x épaisseur	Capacité de charge par plateau	Réf.	Prix/pièce
<i>mm</i>	<i>mm</i>	<i>kg</i>		
1306 x 920 x 1785	1600 x 800 x 28	150	44-19444	<b>826,00</b>



### Postes informatiques et postes pupitre, utilisation double face

- Configuration double face
- Y compris 2 plateaux pour ordinateur, capacité de charge de 150 kg, épaisseur 28 mm
- Avec tablette droite en acier, profondeur de 400 mm, capacité de charge de 90 kg
- Y compris 2 tablettes inclinées en acier, profondeur de 300 mm, capacité de charge de 90 kg
- Le bloc tiroir et le rayonnage d'appoint représentés ne sont pas compris dans la livraison

Dim. ext. L x l x H	Dimensions plateau L x l x épaisseur	Capacité de charge par plateau	Réf.	Prix/pièce
<i>mm</i>	<i>mm</i>	<i>kg</i>		
1306 x 1700 x 1785	1600 x 800 x 28	150	44-19445	<b>1.215,00</b>



### Postes de travail, utilisation simple face

- Configuration simple face
- Y compris plateau de travail, capacité de charge de 250 kg, épaisseur 38 mm
- Avec tablette droite en acier, profondeur de 400 mm, capacité de charge de 90 kg
- Avec tablette supérieure avec 4 séparateurs, capacité de charge de 100 kg
- Le tiroir, le porte-rouleau et le découpe-papier représentés ne sont pas compris dans la livraison

Dim. ext. L x l x H	Dimensions plateau L x l x épaisseur	Capacité de charge par plateau	Réf.	Prix/pièce
<i>mm</i>	<i>mm</i>	<i>kg</i>		
1306 x 920 x 1785	2000 x 800 x 38	250	44-19443	<b>1.215,00</b>



### Postes de travail, utilisation double face

- Configuration double face
- Y compris 2 plateaux de travail, capacité de charge de 250 kg, épaisseur 38 mm
- Y compris 2 tablettes supérieures avec 8 séparateurs, capacité de charge de 100 kg
- Le tiroir, le porte-rouleau et le découpe-papier représentés ne sont pas compris dans la livraison

Dim. ext. L x l x H	Dimensions plateau L x l x épaisseur	Capacité de charge par plateau	Réf.	Prix/pièce
<i>mm</i>	<i>mm</i>	<i>kg</i>		
1306 x 1700 x 1785	2000 x 800 x 38	250	44-19446	<b>1.909,00</b>



## Postes de travail BITO TEC

### Accessoires



**A** Panneau mural convient à la fixation au mur

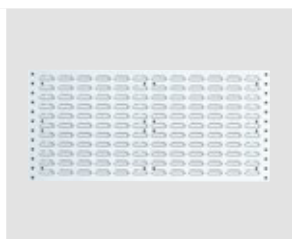

**B** Panneau mural convient à la fixation au mur et à un établi

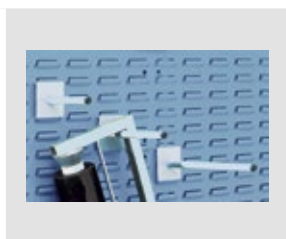

**C** Portes-outils pour panneaux muraux



**D** Tiroirs individuels



**E** Tablettes supérieures



**F** Tablettes supérieures



**G** Plateaux pour postes informatiques



**H** Tablettes supérieures



**I** Plateaux universels



**J** Séparateurs en tôle d'acier



**K** Séparateurs en tôle d'acier



**L** Entretoises



**M** Dispositif de découpe papier

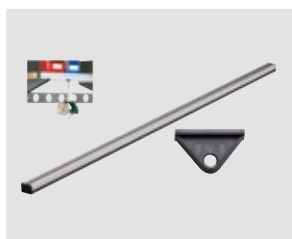

**N** Rails universels



**O** Kit de pieds emboîtables



**P** Support rouleaux

Pos.	Description		Dimensions	Réf.	Prix/ pièce
			mm		
A	Panneau mural convient à la fixation au mur	panneaux robustes en tôle d'acier, faciles à monter, conçu pour accueillir les bacs à bec SK1095, SK1610 et SK2311	l 457 x H 495	8-14837	43,70
B	Panneau mural convient à la fixation au mur et à un établis	munis de profilés de renforcement au dos, possibilité de fixation à une table, panneaux robustes en tôle d'acier, faciles à monter, conçu pour accueillir les bacs à bec SK1095, SK1610 et SK2311	l 1486 x H 457	8-14835	148,00
C	Portes-outils pour panneaux muraux	porte-outils rond pour panneaux muraux	l 150	8-14841	19,30
			l 200	8-14842	19,60
			l 300	8-14843	19,00
D	Tiroirs individuels	peint en gris clair, RAL 7035, monté sur roulements à billes, poignée en alliage léger sur toute la longueur avec étiquette, serrure cylindrique avec 2 clés	l 475 x p 526 x H 128	44-15802	257,00
E	Tablettes supérieures en acier, variante droite	tablette métallique avec butée arrière, y compris 2 bras, revêtement époxy intégral en gris aluminium RAL 9007, capacité de charge 90 kg	l 1246 x p 400 x H 98	44-19312	89,50
			l 1246 x p 500 x H 98	44-19313	98,00
F	Tablettes supérieures en acier, variante inclinée	tablette métallique avec butée arrière, y compris 2 bras, inclinaison de 25°, revêtement époxy intégral en gris aluminium RAL 9007, capacité de charge 90 kg	l 1246 x p 300 x H 56,8	44-19314	92,50
			l 1246 x p 400 x H 56,8	44-19315	98,00
G	Plateaux pour postes informatiques en bois	panneau en bois aggloméré, finition mélaminé hêtre, fourni avec 2 bras cantilever de 600 mm en longueur et matériel de fixation, capacité de charge 100 kg, épaisseur 28 mm	l 1600 x l 800	44-19303	187,00
H	Tablettes supérieures en bois	panneau en bois aggloméré, finition mélaminé hêtre, dessus perforé des deux côtés en longueur au pas de 96 mm, Ø 7 mm, pour le montage rapide de séparateurs, fourni avec 2 bras cantilever de 400 mm en longueur et matériel de fixation, capacité de charge de 150 kg	Ø 7 mm	44-19308	157,00
I	Plateaux universels	panneau en bois aggloméré, finition mélaminé hêtre, fourni avec 2 bras cantilever 600 mm en longueur et matériel de fixation, capacité de charge 100 kg, épaisseur 38 mm	l 2000 x l 800	44-19309	462,00
J	Séparateurs en tôle d'acier fixation par emboîtement	revêtement époxy gris aluminium RAL 9007, pour le compartimentage et le stockage vertical de cartons	p 300 x H 300	44-19273	10,90
K	Séparateurs en tôle d'acier fixation par serrage	adapté pour tablettes métalliques droites, revêtement époxy gris aluminium RAL 9007, réglable en continu sur le côté	p 400 x H 170	44-19289	15,80
L	Entretoises type BITO-TEC	revêtement époxy gris aluminium RAL 9007, pour relier deux montants de rayonnage, 2 pièces requises par travée	l 1246	44-19216	31,80
M	Dispositif de découpe papier pour rouleaux de papier	pour fixation par serrage sur le plateau de travail, largeur de coupe 750 mm	l 750	44-19251	675,00
N	Rails universels	profilé en aluminium pour suspendre des outils, livré avec glissière plastique, crochets de suspension, embouts et vis de fixation	l 1500	44-19252	150,00
O	Kit de pieds emboîtables	pour la transformation de montants simple face en configuration double face, 2 kits sont requis par structure	l 680 x l 50 x H 30	44-19317	63,00
P	Support rouleaux pour rouleaux de papier	composé d'un tube en acier de 40 mm de diamètre, pouvant se loger dans les montants, avec 2 bagues pour le positionnement et le maintien du rouleau et 2 capuchons d'extrémité	Ø 40 mm	44-19318	36,00



## Établis



- Système modulaire et évolutif
- Tablettes galvanisées, capacité de charge 100 kg
- Plateaux multiplis hêtre, résistant à l'eau et indéformable, épaisseur 30 mm
- Plateaux à bords chamfreinés
- Surface lisse traitée à l'huile de lin
- Finition structure : revêtement époxy en bleu gentiane RAL 5010



### Établis, type 1

Description	coloris	bleu gentiane, RAL 5010		finition galvanisée	
	Dim. ext. L x l x H mm	Réf.	Prix/pièce	Réf.	Prix/pièce
avec plateau de travail	1100 x 700 x 880	10-12673	<b>315,00</b>	10-12671	<b>288,00</b>
sans plateau de travail	1100 x 624 x 850	10-12672	<b>164,00</b>	10-12670	<b>133,00</b>



### Établis, type 2

Description	coloris	bleu gentiane, RAL 5010		finition galvanisée	
	Dim. ext. L x l x H mm	Réf.	Prix/pièce	Réf.	Prix/pièce
avec plateau de travail	2100 x 700 x 880	10-12677	<b>567,00</b>	10-12675	<b>523,00</b>
sans plateau de travail	2100 x 624 x 850	10-12676	<b>255,00</b>	10-12674	<b>222,00</b>



### Établis, type 3

Description	coloris	bleu gentiane, RAL 5010		finition galvanisée	
	Dim. ext. L x l x H mm	Réf.	Prix/pièce	Réf.	Prix/pièce
avec plateau de travail (en 2 pièces)	3200 x 700 x 880	10-12681	<b>833,00</b>	10-12679	<b>784,00</b>
sans plateau de travail	3100 x 624 x 850	10-12680	<b>359,00</b>	10-12678	<b>319,00</b>

TOP VENTE

**468,00**

10-12682



### Établis, avec plateau de travail

- 3 échelles
- 6 longerons
- 4 tablettes métalliques
- Plateau de travail multiplex bois, épaisseur 25 mm
- Structure galvanisée

Description	Dim. ext. L x l x H mm	Coloris	Réf.	Prix/pièce
avec plateau de travail	2100 x 700 x 872	finition galvanisée	10-12682	<b>468,00</b>

Accessoires



A Tablettes supplémentaires



B Rebord bois



C Portes à deux battants



D Tiroirs individuels



E Blocs tiroirs



F Parois latérales tôlées pour établis



G Fonds tôlés pour établis

Pos.	Description	Coloris	Dimensions mm	Réf.	Prix/pièce	
A	Tablettes d'une hauteur de 40 mm	ensemble avec 4 supports tablette, hauteur des tablettes 40 mm, tablettes avec perforations pour mettre des séparateurs	1 1000 x l 600 x H 40	10-17066	27,70	
B	Rebord bois	en bois, protection contre les chutes à l'arrière du plateau, hauteur utile du rebord 70 mm, matériel de fixation compris	coloris naturel	l 1094 x H 100	10-6781	26,30
			coloris naturel	l 2100 x H 100	10-6782	38,30
C	Portes à deux battants	largeur 1000 mm, montage ultérieur possible, toutes les pièces avec revêtement époxy en gris clair, RAL 7035, avec 2 ou 3 pivots selon le modèle, portes à deux battants à poignée encastrée avec serrure de sécurité (à 3 points) et 2 clés	gris clair, RAL 7035	H 500	10-29954	370,00
D	Tiroirs individuels	peint en gris clair, RAL 7035, monté sur roulements à billes, poignée en alliage léger sur toute la longueur avec étiquette, serrure cylindrique avec 2 clés	gris clair, RAL 7035	l 475 x p 526 x H 128	44-15802	257,00
E	Blocs tiroirs	avec lisses/goupilles de sécurité, peint en gris clair, RAL 7035, hauteurs utiles 60, 100, 140 mm, poignée avec étiquette, serrure cylindrique avec 2 clés, y compris 1 paire de traverses d'accrochage, capacité de charge/tiroir 80 kg	gris clair, RAL 7035	l 576 x p 610 x H 425	10-15803	689,00
F	Parois latérales tôlées pour établis	en tôle pleine, moyennant un supplément par montant, monté en usine, clips de fixation compris	bleu gentiane, RAL 5010	l 600 x H 850	10-15807	34,30
			finition galvanisée	l 600 x H 850	10-15806	23,30
G	Fonds tôlés pour établis	en tôle pleine, montage rapide sans vis ni boulons, accessoires de montage compris	bleu gentiane, RAL 5010	l 1000 x H 850	14-13061	80,50
			finition galvanisée	l 1000 x H 850	14-13060	50,00

POSTES DE TRAVAIL



## Rangement parfait



Les pages suivantes vous présentent du mobilier technique d'entrepôt et d'atelier.

Notre gamme inclut des armoires en acier aux multiples options de compartimentage, des armoires pour multiples usages à portes battantes où à portes avec vitre, des armoires multitiroirs et des vestiaires industriels.

Selon le modèle, vous pouvez combiner jusqu'à 25 coloris sans supplément !

**Sommaire**

**Armoires de rangement outillage .....344**  
**Mobilier d'atelier .....348**  
**Armoires industrielles .....352**  
**Armoires pour produits chimiques.....354**  
**Armoires de rangement outillage .....355**  
**Vestiaires industriels .....358**



MOBILIER D'ATELIER



### Armoires de rangement outillage

avec portes battantes, ouverture à 110°



- Construction solide en tôle d'acier, finition très résistante aux rayons UV et aux rayures
- Portes avec oméga de renfort pour une très bonne stabilité
- Poignée ronde à fermeture trois points avec 2 clés
- Capacité de charge par tablette 50 kg, tablettes réglables en hauteur, finition galvanisée
- Armoire multi-usages de haute qualité à prix compétitif, indispensable pour entrepôts, ateliers ou bureaux

MOBILIER D'ATELIER



**TOP VENTE**

**329,00**

13-20057

3 pièces +  
Comme illustré, sans contenu



Avec portes battantes, ouverture à 110°

Coloris caisson	Coloris portes	Largeur	Hauteur	Profondeur	Nombre de tablettes	Nombre de portes	Réf.	Prix/pièce	Prix/pièce
								1 pièce +	3 pièces +
gris clair, RAL 7035	bleu clair, RAL 5012	940	1950	400	4	2	13-38400	<b>350,00</b>	<b>329,00</b>
	gris clair, RAL 7035	940	1950	400	4	2	13-20057	<b>350,00</b>	<b>329,00</b>
Niveaux	galvanisé	925	24	352	1		13-20437	<b>24,00</b>	



## Armoires de rangement outillage

avec portes battantes, ouverture à 110°

- Construction solide en tôle d'acier, finition très résistante aux rayons UV et aux rayures
- Portes avec oméga de renfort pour une très bonne stabilité
- Longue durée de vie et bonne manipulation - même avec gants de travail - de la nouvelle serrure cylindrique à poignée Ergo-Lock (fermeture 3 points), fourniture avec 2 clés
- Capacité de charge par tablette 70 kg, tablettes réglables en hauteur au pas de 15 mm
- Patins en plastique intégrés pour protéger l'armoire et le sol
- Corps et portes en RAL 7035 gris clair



### i BITO vous informe

À indiquer lors de la commande :

Coloris CORPS : RAL ...

Coloris PORTES : RAL ...

**RAL 5010** **RAL 3000** **RAL 5012** **RAL 7016** **RAL 7035**

Les coloris RAL indiqués peuvent être combinés au choix pour corps et portes.

Sans indication de coloris, votre commande sera livrée en gris clair RAL 7035.



Fermeture 3 points



MOBILIER D'ATELIER

### Avec portes battantes, ouverture à 110°

Dimensions l x H	Profondeur	Nombre de tablettes	Nombre de portes	Réf.	Prix/pièce
mm	mm				
500 x 1950	400	4	1	13-20722	548,00
	500	4	1	13-20724	564,00
700 x 1950	400	4	2	13-20726	563,00
	500	4	2	13-20728	624,00
930 x 1950	400	4	2	13-20474	590,00
	500	4	2	13-20476	666,00
	600	4	2	13-20478	736,00
	800	4	2	13-47770	1.126,00
1200 x 1950	400	4	2	13-20480	769,00
	500	4	2	13-20482	808,00
	600	4	2	13-20484	933,00
	800	4	2	13-47772	1.374,00



### Accessoires

Description		Pour armoires d'une profondeur de	Pour armoires d'une largeur de	Capacité de charge	Réf.	Prix/pièce	
		mm	mm	kg			
Niveaux	construction solide en tôle d'acier, 4 supports tablettes inclus	400	500	70	13-20723	17,10	
			700	70	13-20727	20,20	
			930	70	13-20475	25,00	
			1200	70	13-20481	32,20	
		500	500	70	13-20725	22,40	
			700	70	13-20729	23,90	
			930	70	13-20477	29,40	
			1200	70	13-20483	33,40	
		600	930	70	13-20479	31,00	
			1200	70	13-20485	39,10	
			800	930	70	13-47771	54,50
				1200	70	13-47773	58,50
grande profondeur pour charges volumineuses, construction solide en tôle d'acier, 4 supports tablettes inclus							

### Armoires de rangement outillage

avec portes battantes, ouverture à 180°, grande capacité de charge



- Construction solide en tôle d'acier, finition très résistante aux rayons UV et aux rayures
- Portes avec oméga de renfort pour une très bonne stabilité
- Longue durée de vie et bonne manipulation - même avec gants de travail - de la nouvelle serrure cylindrique à poignée Ergo-Lock (fermeture 3 points), fourniture avec 2 clés
- Capacité de charge par tablette 110 kg, tablettes réglables en hauteur au pas de 15 mm, charge admissible de l'armoire 700 kg
- Patins en plastique intégrés pour protéger l'armoire et le sol
- Corps et portes en RAL 7035 gris clair



Fermeture 3 points

#### i BITO vous informe

À indiquer lors de la commande :

Coloris CORPS : RAL ...

Coloris PORTES : RAL ...

**RAL 5010** **RAL 3000** **RAL 5012** **RAL 7016** **RAL 7035**

Les coloris RAL indiqués peuvent être combinés au choix pour corps et portes. Sans indication de coloris, votre commande sera livrée en gris clair RAL 7035.



### Avec portes battantes, ouverture à 180°, grande capacité de charge

Dimensions l x H	Profondeur	Nombre de tablettes	Nombre de portes	Réf.	Prix/pièce
mm	mm				
500 x 1950	400	4	1	13-47803	<b>598,00</b>
	500	4	1	13-47804	<b>646,00</b>
930 x 1950	400	4	2	13-47805	<b>710,00</b>
	500	4	2	13-47806	<b>806,00</b>
	600	4	2	13-47807	<b>941,00</b>
	800	4	2	13-47808	<b>1.282,00</b>
1200 x 1950	400	4	2	13-47809	<b>844,00</b>
	500	4	2	13-47810	<b>941,00</b>
	600	4	2	13-47811	<b>1.070,00</b>
	800	4	2	13-47812	<b>1.528,00</b>

### Accessoires



Description		Pour armoires d'une profondeur de	Pour armoires d'une largeur de	Capacité de charge	Réf.	Prix/pièce
		mm	mm	kg		
Niveaux	construction solide en tôle d'acier, 4 supports tablettes inclus	400	500	110	13-47813	<b>55,00</b>
			930	110	13-47815	<b>59,50</b>
			1200	110	13-47819	<b>65,50</b>
		500	500	110	13-47814	<b>57,00</b>
			930	110	13-47816	<b>62,50</b>
			1200	110	13-47820	<b>70,00</b>
		600	930	110	13-47817	<b>65,50</b>
			1200	110	13-47821	<b>74,00</b>
		800	930	110	13-47818	<b>80,00</b>
			1200	110	13-47822	<b>84,50</b>

## Armoires de rangement outillage

avec portes battantes vitrées, ouverture à 180°

- Construction solide en tôle d'acier, finition très résistante aux rayons UV et aux rayures
- Gagnez du temps et de l'argent - portes avec fenêtres en verre acrylique, ép. 3 mm, permettant une identification immédiate de vos produits
- Les portes renforcées offrent une stabilité accrue, barres de bloqeuo ocultas
- Longue durée de vie et bonne manipulation - même avec gants de travail - de la nouvelle serrure cylindrique à poignée Ergo-Lock (fermeture 3 points), fourniture avec 2 clés
- Capacité de charge par tablette 70 kg, tablettes réglables en hauteur au pas de 15 mm
- Patins en plastique intégrés pour protéger l'armoire et le sol
- Corps et portes en RAL 7035 gris clair



### i BITO vous informe

À indiquer lors de la commande :

Coloris CORPS : RAL ...

Coloris PORTES : RAL ...

**RAL 5010** **RAL 3000** **RAL 5012** **RAL 7016** **RAL 7035**

Les coloris RAL indiqués peuvent être combinés au choix pour corps et portes.  
Sans indication de coloris, votre commande sera livrée en gris clair RAL 7035.



Fermeture 3 points



### Avec portes battantes vitrées, ouverture à 180°

Dimensions l x H	Profondeur	Nombre de tablettes	Nombre de portes	Réf.	Prix/pièce
mm	mm				
500 x 1950	400	4	1	13-47833	667,00
	500	4	1	13-47834	735,00
700 x 1950	400	4	2	13-47835	796,00
	500	4	2	13-47836	873,00
930 x 1950	400	4	2	13-47837	913,00
	500	4	2	13-47838	997,00
	600	4	2	13-47839	1.141,00
	800	4	2	13-47840	1.483,00
1200 x 1950	400	4	2	13-47841	1.102,00
	500	4	2	13-47842	1.196,00
	600	4	2	13-47843	1.330,00
	800	4	2	13-47844	1.789,00

### Accessoires

Description		Pour armoires d'une profondeur de	Pour armoires d'une largeur de	Capacité de charge	Réf.	Prix/pièce	
		mm	mm	kg			
Niveaux	construction solide en tôle d'acier, 4 supports tablettes inclus	400	500	70	13-20723	17,10	
			700	70	13-20727	20,20	
			930	70	13-20475	25,00	
			1200	70	13-20481	32,20	
		500	500	70	13-20725	22,40	
			700	70	13-20729	23,90	
			930	70	13-20477	29,40	
			1200	70	13-20483	33,40	
		600	930	70	13-20479	31,00	
			1200	70	13-20485	39,10	
			800	930	70	13-47771	54,50
				1200	70	13-47773	58,50
grande profondeur pour charges volumineuses, construction solide en tôle d'acier, 4 supports tablettes inclus		800					



## Mobilier d'atelier

avec portes battantes, ouverture à 110°, avec bacs



Fermeture 3 points

Conception parfaite répondant aux plus hautes exigences professionnelles.

- Construction solide en tôle d'acier, finition très résistante aux rayons UV et aux rayures
- Portes avec oméga de renfort pour une très bonne stabilité
- Longue durée de vie et bonne manipulation - même avec gants de travail - de la nouvelle serrure cylindrique à poignée Ergo-Lock (fermeture 3 points), fourniture avec 2 clés
- Capacité de charge par tablette 70 kg, tablettes réglables en hauteur au pas de 15 mm
- Patins en plastique intégrés pour protéger l'armoire et le sol
- Corps et portes peints en gris clair RAL 7035 - autres combinaisons de coloris au choix sans supplément

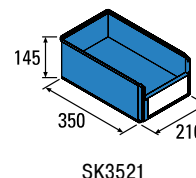
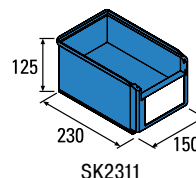
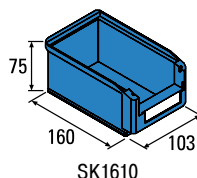

### Avec portes battantes, ouverture à 110°, avec bacs

- Capacité de charge par tablette 70 kg

Dimensions ext. l x H x P	Nombre de tablettes	Nombre de bacs	Fourni avec	Réf.	Prix/pièce
<i>mm</i>					
700 x 1690 x 300	11	60	36 x SK1610 en rouge (160 x 103 x 75 mm) 24 x SK2311 en bleu (230 x 150 x 125 mm)	13-20461	<b>880,00</b>



### Avec portes battantes, ouverture à 110°, avec bacs

- Capacité de charge par tablette 70 kg

Dimensions ext. l x H x P	Nombre de tablettes	Nombre de bacs	Fourni avec	Réf.	Prix/pièce
<i>mm</i>					
700 x 1690 x 300	14	90	42 x SK1610 en rouge (160 x 103 x 75 mm) 48 x SK1610 en bleu (160 x 103 x 75 mm)	13-20460	<b>959,00</b>



Plus d'accessoires à partir de la page 23

**Avec portes battantes, ouverture à 110°, avec bacs**

■ Capacité de charge par tablette 70 kg

Dimensions ext. l x H x P	Nombre de tablettes	Nombre de bacs	Fourni avec	Réf.	Prix/pièce
<i>mm</i>					
1000 x 1980 x 420	11	72	48 x RK3109 en bleu (300 x 117 x 90 mm) 12 x SK3521 en rouge (350 x 210 x 145 mm) 12 x SK3521 en bleu (350 x 210 x 145 mm)	13-20466	<b>1.270,00</b>



**Avec portes battantes, ouverture à 110°, avec bacs**

■ Capacité de charge par tablette 70 kg

Dimensions ext. l x H x P	Nombre de tablettes	Nombre de bacs	Fourni avec	Réf.	Prix/pièce
<i>mm</i>					
1000 x 1980 x 420	9	40	20 x SK3521 en rouge (350 x 210 x 145 mm) 20 x SK3521 en bleu (350 x 210 x 145 mm)	13-20465	<b>1.132,00</b>



**Avec portes battantes, ouverture à 110°, avec bacs**

■ Capacité de charge par tablette 70 kg

Dimensions ext. l x H x P	Nombre de tablettes	Nombre de bacs	Fourni avec	Réf.	Prix/pièce
<i>mm</i>					
1000 x 1980 x 420	12	72	40 x RK3109 en bleu (300 x 117 x 90 mm) 16 x RK3209 en bleu (300 x 234 x 90 mm) 16 x RK3214 en bleu (300 x 234 x 140 mm)	13-20467	<b>1.304,00</b>



MOBILIER D'ATELIER

## Mobilier d'atelier

avec portes battantes, ouverture à 180°, tiroirs et bacs en PVC



Fermeture 3 points

Assez de place pour vos petites pièces et petits composants.

- Construction solide en tôle d'acier, finition très résistante aux rayons UV et aux rayures
- Portes battantes sur charnières montées à l'extérieur, angle d'ouverture 180°, très bonne stabilité grâce aux renforts
- Longue durée de vie et bonne manipulation - même avec gants de travail - de la nouvelle serrure cylindrique à poignée Ergo-Lock (fermeture 3 points), fourniture avec 2 clés
- Capacité de charge par tablette 70 kg, tablettes réglables en hauteur au pas de 15 mm, finition galvanisée, charge admissible des tablettes à longueur réduite 50 kg, charge admissible par tiroir env. 50 kg
- Patins en plastique intégrés pour protéger l'armoire et le sol
- Utilisation optimale de l'espace grâce aux portes renforcées offrant de l'espace de rangement supplémentaire
- Fourniture avec bacs à bec permettant une bonne visibilité du contenu et une excellente prise en main
- Corps et portes peints en gris clair RAL 7035 - autres combinaisons de coloris au choix sans supplément

MOBILIER D'ATELIER

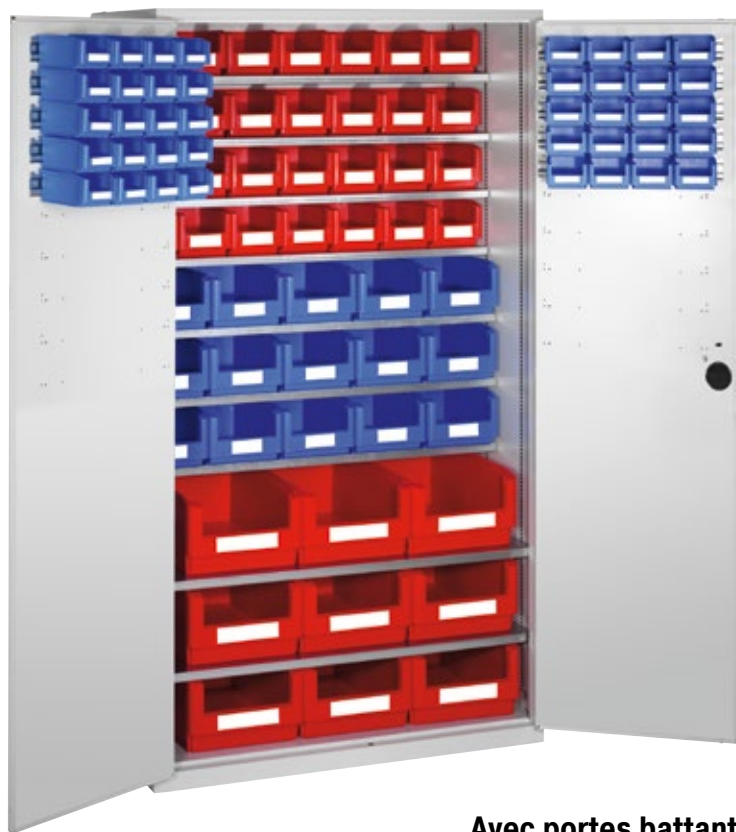

**TOP VENTE**  
**1.962,00**  
 13-20462

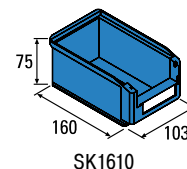

SK1610

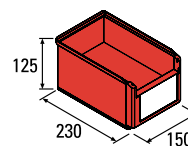

SK2311

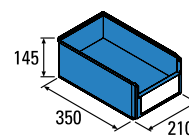

SK3521

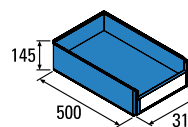

SK5031

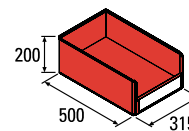

SK5032

**Avec portes battantes, ouverture à 180°, et bacs**

Dimensions ext. l x H x P	Nombre de tablettes	Nombre de bacs	Fourni avec	Réf.	Prix/pièce
mm					
1100 x 1950 x 535	9	92	40 x SK1610 en bleu (160 x 103 x 75 mm) 28 x SK2311 en rouge (230 x 150 x 125 mm) 15 x SK3521 en bleu (250 x 210 x 145 mm) 9 x SK5032 en rouge (500 x 315 x 200 mm)	13-20462	<b>1.962,00</b>



Plus d'accessoires à partir de la page 23

**Avec portes battantes, ouverture à 180°, et bacs**

Dimensions ext. l x H x P	Nombre de tablettes	Nombre de bacs	Fourni avec	Réf.	Prix/pièce
<i>mm</i>					
1100 x 1950 x 535	9	106	56 x SK1610 en rouge (160 x 103 x 75 mm) 35 x SK2311 en bleu (230 x 150 x 125 mm) 6 x SK2311 en rouge (500 x 315 x 145 mm) 9 x SK5032 en bleu (500 x 315 x 200 mm)	13-20463	<b>1.993,00</b>



**Avec portes battantes, ouverture à 180°, tiroirs et bacs en PVC**

Dimensions ext. l x H x P	Nombre de tablettes	Nombre de bacs	Fourni avec	Réf.	Prix/pièce
<i>mm</i>					
1100 x 1950 x 535	7	83	3 x tiroirs télescopiques 40 x SK1610 en bleu (160 x 103 x 75 mm) 28 x SK2311 en rouge (230 x 150 x 125 mm) 15 x SK3521 en bleu (250 x 210 x 145 mm)	13-20468	<b>2.338,00</b>



**Avec portes battantes, ouverture à 180°, tiroirs et bacs en PVC**

Dimensions ext. l x H x P	Nombre de tablettes	Nombre de bacs	Fourni avec	Réf.	Prix/pièce
<i>mm</i>					
1100 x 1950 x 535	7	97	3 x tiroirs télescopiques 56 x SK1610 en rouge (160 x 103 x 75 mm) 35 x SK2311 en bleu (230 x 150 x 125 mm) 6 x SK2311 en rouge (500 x 315 x 145 mm)	13-20469	<b>2.397,00</b>



MOBILIER D'ATELIER

### Armoires industrielles

avec portes battantes, ouverture à 110°



- Construction solide en tôle d'acier de qualité supérieure avec revêtement époxy très résistant aux rayons UV et aux rayures
- Serrure cylindrique avec 2 clés verrouillant les deux portes à la fois pour un rangement sécurisé

#### **i** BITO vous informe

À indiquer lors de la commande :

Coloris CORPS : RAL ...

Coloris PORTES : RAL ...

**RAL 5010** **RAL 3000** **RAL 5012** **RAL 7016** **RAL 7035**

Les coloris RAL indiqués peuvent être combinés au choix pour corps et portes.

Sans indication de coloris, votre commande sera livrée en gris clair RAL 7035.



### Armoires d'entretien, avec portes battantes, ouverture à 110°

- Paroi de séparation raccourcie
- Colonne de gauche avec 3 tablettes fixes (= 4 casiers)
- Colonne de droite avec base non-compartmentée, 1 tringle porte-cintres avec 3 crochets coulissants
- Parois lisses pour un nettoyage facile
- Fentes d'aération aux portes

Dimensions l x H x P	Nombre de portes	Réf.	Prix/pièce
<i>mm</i>			
600 x 1850 x 500	2	13-35733	<b>443,00</b>



### Armoires d'entretien, avec portes battantes, ouverture à 110°

- Paroi de séparation pleine hauteur
- Colonne de gauche avec 5 tablettes réglables en hauteur pour un compartimentage optimal
- Colonne de droite avec tablette réglable, 1 tringle porte-cintres avec 3 crochets coulissants
- Parois lisses pour un nettoyage facile

Dimensions l x H x P	Nombre de portes	Réf.	Prix/pièce
<i>mm</i>			
1000 x 1950 x 500	2	13-35734	<b>692,00</b>
1000 x 1950 x 600	2	13-35735	<b>739,00</b>



**Vestiaires industriels / Armoires d'équipement de bureau, avec portes battantes, ouverture à 110°**

- Paroi de séparation hauteur complète
- Colonne de gauche avec 4 tablettes fixes
- Colonne de droite avec tablette fixe, 1 tringle porte-cintres avec 3 crochets coulissants
- Parois lisses pour un nettoyage facile
- Fentes d'aération aux portes

Dimensions l x H x P	Nombre de portes	Réf.	Prix/pièce
<i>mm</i>			
600 x 1850 x 500	2	13-35730	<b>460,00</b>



MOBILIER D'ATELIER

**Vestiaires industriels / Armoires d'équipement de bureau, avec portes battantes, ouverture à 110°**

- Tablette supérieure fixe sur toute la largeur formant un compartiment en haut avec en dessous une paroi de séparation
- Colonne de gauche avec 3 tablettes réglables en hauteur permettant une utilisation optimale de l'espace
- Colonne de droite avec 1 tringle porte-cintres et 3 crochets coulissants
- Parois lisses pour un nettoyage facile

Dimensions l x H x P	Nombre de portes	Réf.	Prix/pièce
<i>mm</i>			
1000 x 1950 x 500	2	13-35731	<b>622,00</b>
1000 x 1950 x 600	2	13-35732	<b>685,00</b>



### Armoires pour produits chimiques

avec portes battantes, ouverture à 110°



- Construction solide en tôle d'acier, finition très résistante aux rayons UV et aux rayures
- Stockage professionnel d'engrais, d'huiles, de graisses, de petites quantités de diluants, etc. (ne convient pas aux acides et aux alcalis) pour éviter les coûts élevés de traitement des fuites
- Tablettes à rebord soudées pour éviter la fuite de liquides conformes aux réglementations de sécurité en vigueur
- Fentes d'aération aux portes
- Portes avec oméga de renfort pour une très bonne stabilité
- Longue durée de vie et bonne manipulation - même avec gants de travail - de la nouvelle serrure cylindrique à poignée Ergo-Lock (fermeture 3 points), fourniture avec 2 clés
- Capacité de charge par tablette à rebord 80 kg, tablettes réglables en hauteur au pas de 15 mm
- Patins en plastique intégrés pour protéger l'armoire et le sol
- Corps et portes peints en gris clair RAL 7035 - autres combinaisons de coloris au choix sans supplément



Fermeture 3 points



#### Avec portes battantes, ouverture à 110°, et bacs en tôle d'acier galvanisée

Dimensions l x H	Profondeur	Nombre de tablettes de rétention	Nombre de portes	Réf.	Prix/pièce
<i>mm</i>	<i>mm</i>				
500 x 1950	500	4	1	13-47855	<b>671,00</b>
930 x 1950	500	4	2	13-47856	<b>863,00</b>

#### Avec portes battantes, ouverture à 110°, et bacs en polyéthylène

Dimensions l x H	Profondeur	Nombre de tablettes de rétention	Nombre de portes	Réf.	Prix/pièce
<i>mm</i>	<i>mm</i>				
500 x 1950	500	4	1	13-47857	<b>1.239,00</b>
930 x 1950	500	4	2	13-47858	<b>1.569,00</b>

## Armoires de rangement outillage

à portes coulissantes

- Construction solide en tôle d'acier, finition très résistante aux rayons UV et aux rayures
- Très pratique pour les espaces étroits, car les portes coulissantes n'ont pas besoin d'espace supplémentaire pour s'ouvrir
- Fonctionnement souple des portes coulissantes montées sur roulettes spéciales et guidées par des rails
- Poignées ergonomiques en métal, verrouillage centralisé avec serrure cylindrique avec 2 clés
- Capacité de charge par tablette 70 kg, tablettes réglables en hauteur au pas de 15 mm
- Patins en plastique intégrés pour protéger l'armoire et le sol
- Corps et portes en RAL 7035 gris clair



MOBILIER D'ATELIER

### **i** BITO vous informe

À indiquer lors de la commande :

Coloris CORPS : RAL ...

Coloris PORTES : RAL ...

**RAL 5010** **RAL 3000** **RAL 5012** **RAL 7016** **RAL 7035**

Les coloris RAL indiqués peuvent être combinés au choix pour corps et portes. Sans indication de coloris, votre commande sera livrée en gris clair RAL 7035.

### À portes coulissantes

Dimensions l x H	Profondeur	Nombre de tablettes	Nombre de portes	Réf.	Prix/pièce
<i>mm</i>	<i>mm</i>				
1200 x 1950	400	4	2	13-47869	970,00
	500	4	2	13-47870	1.070,00
	600	4	2	13-47871	1.083,00
1600 x 1950	400	2 x 4	2	13-47872	1.245,00
	500	2 x 4	2	13-47873	1.359,00
	600	2 x 4	2	13-47874	1.489,00

### Accessoires

Description		Pour armoires d'une profondeur de	Pour armoires d'une largeur de	Capacité de charge	Réf.	Prix/pièce
		<i>mm</i>	<i>mm</i>	<i>kg</i>		
Niveaux	construction solide en tôle d'acier, 4 supports tablettes inclus	400	1200	70	13-47875	35,80
			1600	70	13-47878	30,00
		500	1200	70	13-47876	40,10
			1600	70	13-47879	32,70
		600	1200	70	13-47877	45,40
			1600	70	13-47880	35,80



### Armoires de rangement outillage

à portes coulissantes à grande capacité de charge



- Construction solide en tôle d'acier, finition très résistante aux rayons UV et aux rayures
- Très pratique pour les espaces étroits, car les portes coulissantes n'ont pas besoin d'espace supplémentaire pour s'ouvrir
- Fonctionnement souple des portes coulissantes montées sur roulettes spéciales et guidées par des rails
- Poignées ergonomiques en métal, verrouillage centralisé avec serrure cylindrique avec 2 clés
- Capacité de charge par tablette 110 kg, tablettes réglables en hauteur au pas de 15 mm, charge admissible de l'armoire 700 kg
- Patins en plastique intégrés pour protéger l'armoire et le sol
- Corps et portes en RAL 7035 gris clair



#### i BITO vous informe

À indiquer lors de la commande :

Coloris CORPS : RAL ...

Coloris PORTES : RAL ...

**RAL 5010** **RAL 3000** **RAL 5012** **RAL 7016** **RAL 7035**

Les coloris RAL indiqués peuvent être combinés au choix pour corps et portes. Sans indication de coloris, votre commande sera livrée en gris clair RAL 7035.

#### À portes coulissantes à grande capacité de charge

Dimensions l x H	Profondeur	Nombre de tablettes	Nombre de portes	Réf.	Prix/pièce
mm	mm				
1200 x 1950	500	4	2	13-47905	1.213,00
1600 x 1950	500	2 x 4	2	13-47906	1.561,00



#### Accessoires

Description		Pour armoires d'une profondeur de	Pour armoires d'une largeur de	Capacité de charge	Réf.	Prix/pièce
		mm	mm	kg		
Niveaux	construction solide en tôle d'acier, 4 supports tablettes inclus	500	1200	110	13-47907	67,50
			1600	110	13-47908	59,50

## Armoires de rangement outillage

à portes coulissantes vitrées

- Construction solide en tôle d'acier, finition très résistante aux rayons UV et aux rayures
- Très pratique pour les espaces étroits, car les portes coulissantes n'ont pas besoin d'espace supplémentaire pour s'ouvrir
- Gagnez du temps et de l'argent - portes avec fenêtres en verre acrylique, ép. 3 mm, permettant une identification immédiate de vos produits
- Fonctionnement souple des portes coulissantes montées sur roulettes spéciales et guidées par des rails
- Poignées ergonomiques en métal, verrouillage centralisé avec serrure cylindrique avec 2 clés
- Capacité de charge par tablette 70 kg, tablettes réglables en hauteur au pas de 15 mm
- Patins en plastique intégrés pour protéger l'armoire et le sol
- Corps et portes en RAL 7035 gris clair



MOBILIER D'ATELIER

### **i** BITO vous informe

À indiquer lors de la commande :

Coloris CORPS : RAL ...

Coloris PORTES : RAL ...

**RAL 5010** **RAL 3000** **RAL 5012** **RAL 7016** **RAL 7035**

Les coloris RAL indiqués peuvent être combinés au choix pour corps et portes.  
Sans indication de coloris, votre commande sera livrée en gris clair RAL 7035.

### À portes coulissantes vitrées

Dimensions l x H	Profondeur	Nombre de tablettes	Nombre de portes	Réf.	Prix/pièce
<i>mm</i>	<i>mm</i>				
1200 x 1950	400	4	2	13-47913	<b>1.345,00</b>
	500	4	2	13-47914	<b>1.436,00</b>
	600	4	2	13-47915	<b>1.587,00</b>
1600 x 1950	400	2 x 4	2	13-47916	<b>1.740,00</b>
	500	2 x 4	2	13-47917	<b>1.856,00</b>
	600	2 x 4	2	13-47918	<b>1.998,00</b>

### Accessoires

Description		Pour armoires d'une profondeur de	Pour armoires d'une largeur de	Capacité de charge	Réf.	Prix/pièce
		<i>mm</i>	<i>mm</i>	<i>kg</i>		
Niveaux	construction solide en tôle d'acier, 4 supports tablettes inclus	400	1200	70	13-47875	<b>35,80</b>
			1600	70	13-47878	<b>30,00</b>
		500	1200	70	13-47876	<b>40,10</b>
			1600	70	13-47879	<b>32,70</b>
		600	1200	70	13-47877	<b>45,40</b>
			1600	70	13-47880	<b>35,80</b>



### Vestiaires industriels



10 ANS DE GARANTIE



- Portes en tôle d'acier avec oméga de renfort, porte-serviette, aérations sur les portes et porte-étiquette
- Chaque colonne est aménagée d'une tablette supérieure, d'une tringle porte-cintres et de 3 crochets coulissants
- Tablettes lisses et faciles à nettoyer
- Réalisation conforme aux réglementations de sécurité en vigueur
- 25 combinaisons de coloris sans supplément

#### i BITO vous informe

À indiquer lors de la commande :

Coloris CORPS : RAL ...

Coloris PORTES : RAL ...

**RAL 5010** **RAL 3000** **RAL 5012** **RAL 7016** **RAL 7035**

Les coloris RAL indiqués peuvent être combinés au choix pour corps et portes.  
Sans indication de coloris, votre commande sera livrée en gris clair RAL 7035.

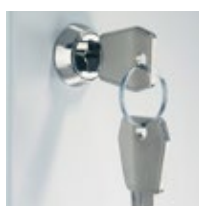

Serrure cylindrique avec 2 clés



Serrure porte-cadenas pour cadenas

MOBILIER D'ATELIER



TOP VENTE

**344,00**  
13-20735

Comme illustré, sans contenu



Armoires équipement pompiers à la page 159

Sur pieds, hauteur 1850 mm

Compartiments	Largeur colonne mm	Largeur hors tout mm	Profondeur mm	Serrure		Réf.	Prix/pièce
				Serrure porte-cadenas avec un diamètre de l'anse de 7 mm	Serrure cylindrique avec 2 clés		
2	300	630	500	13-20735	<b>344,00</b>	13-20730	<b>348,00</b>
	400	830	500	13-20738	<b>425,00</b>	13-20733	<b>428,00</b>
3	300	930	500	13-20736	<b>510,00</b>	13-20731	<b>514,00</b>
	400	1230	500	13-20739	<b>583,00</b>	13-20734	<b>590,00</b>
4	300	1230	500	13-20737	<b>659,00</b>	13-20732	<b>670,00</b>
	400	1630	500	13-20761	<b>790,00</b>	13-20760	<b>795,00</b>

**Sur socle, hauteur 1850 mm**

Compartiments	Largeur colonne mm	Largeur hors tout mm	Serrure		Réf.	Prix/pièce	Réf.	Prix/pièce
			Profondeur mm	Serrure cylindrique avec 2 clés				
2	300	630	500		13-20740	<b>395,00</b>	13-20745	<b>399,00</b>
	400	830	500		13-20743	<b>436,00</b>	13-20748	<b>435,00</b>
3	300	930	500		13-20741	<b>517,00</b>	13-20746	<b>517,00</b>
	400	1230	500		13-20744	<b>599,00</b>	13-20749	<b>599,00</b>
4	300	1230	500		13-20742	<b>678,00</b>	13-20747	<b>664,00</b>
	400	1630	500		13-20762	<b>810,00</b>	13-20763	<b>805,00</b>



**Avec banc, hauteur totale 2150 mm**

- Pieds du banc avec vérins de réglage, banc muni de 2 lattes en matière plastique blanche dimensionnées 120 x 30 mm, hauteur d'assise 430 mm
- Lattes en bois de hêtre sur demande
- Profondeur armoire 500 mm, profondeur totale 800 mm

Compartiments	Largeur colonne mm	Largeur hors tout mm	Serrure		Réf.	Prix/pièce	Réf.	Prix/pièce
			Profondeur mm	Serrure porte-cadenas avec un diamètre de l'anse de 7 mm				
2	300	630	800		13-20755	<b>548,00</b>	13-20750	<b>550,00</b>
	400	830	800		13-20758	<b>591,00</b>	13-20753	<b>591,00</b>
3	300	930	800		13-20756	<b>688,00</b>	13-20751	<b>691,00</b>
	400	1230	800		13-20759	<b>816,00</b>	13-20754	<b>817,00</b>
4	300	1230	800		13-20757	<b>885,00</b>	13-20752	<b>887,00</b>



**Accessoires**



**A** Coiffes inclinées pour vestiaires

Pos.	Description	Largeur mm	Réf.	Prix/pièce
<b>A</b>	Coiffes inclinées pour vestiaires avec revêtement époxy en gris clair RAL 7035, montage ultérieur possible, hauteur à l'arrière 200 mm, hauteur frontal 40 mm	630	13-35725	<b>76,00</b>
		830	13-35726	<b>81,50</b>
		930	13-35727	<b>83,50</b>
		1230	13-35728	<b>92,00</b>
		1630	13-35729	<b>104,00</b>

## Solutions durables et efficaces



La logistique est le marché de l'avenir. La demande d'un flux de marchandises rapide, d'une production à flux tendu et de processus efficaces tout au long de la chaîne logistique exige des systèmes de stockage et de préparation de commandes fiables et économiques.

Le grand avantage de la réalisation de tels systèmes repose sur la compétence d'entreprises qui fabriquent tous les composants nécessaires et assurent la planification et le suivi des projets.

Producteur des différents rayonnages et conteneurs, BITO garantit une gestion sûre des projets. Cette indépendance nous permet d'assurer qu'un projet soit réalisé à la date convenue et que la coopération entre les divers services se déroule sans accros.





## Sommaire

<b>Installations à plusieurs étages / Plateformes..</b>	<b>362</b>
<b>Rayonnages dynamiques colis .....</b>	<b>364</b>
<b>Magasins automatisés pour petites pièces .....</b>	<b>366</b>
<b>Rayonnages à palettes PRO .....</b>	<b>368</b>
<b>Stockage par accumulation.....</b>	<b>370</b>
<b>Rayonnages dynamiques palettes PROflow .....</b>	<b>372</b>
<b>Rayonnages cantilever .....</b>	<b>374</b>
<b>Rayonnages mobiles PROmobile .....</b>	<b>376</b>
<b>Stockage à radio-navettes PROMotion .....</b>	<b>378</b>





## Installations à plusieurs étages / Plateformes

L'utilisation maximale du volume de l'entrepôt contribue de manière considérable à la rentabilité des installations de stockage.

Les rayonnages à tablettes sur plusieurs étages peuvent être utilisés en tant que solution autonome ou dans une solution globale associant différentes techniques de stockage.

Le taux d'utilisation de la surface de l'entrepôt est ainsi multiplié.



## Vos avantages

- La bonne utilisation de la hauteur de l'entrepôt résulte en une multiplication de la surface de stockage disponible.
- Stockage compact de charges légères et moyennes.
- La préparation simultanée de commandes sur plusieurs niveaux permet d'améliorer considérablement l'efficacité dans le traitement des commandes.
- Investissement financier limité, puisque les éléments de rayonnages servent en même temps de structure portante pour les allées et les plateformes.

## Rayonnages à tablettes sur plusieurs étages



## Surface de travail supplémentaire en haut

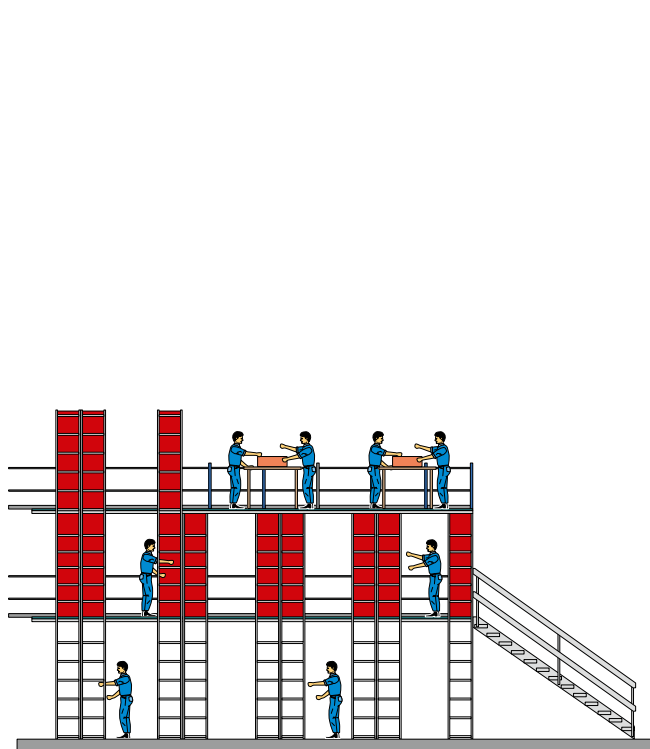

## Système de plateformes BBS



## Surface de travail supplémentaire en bas



Pour d'autres infos sur ce produit, veuillez consulter notre catalogue «**LE PROFESSIONNEL DE L'ENTREPÔT**» que vous pouvez demander sans frais en nous appelant au 03/870 99 00 ou en nous adressant un courriel sur [info.BE-NL@bito.com](mailto:info.BE-NL@bito.com)





## Rayonnages dynamiques colis BITO – grand taux de prélèvements grâce à un énorme gain de temps

La mise à disposition de colis dans des rayonnages dynamiques est primordiale dans les systèmes de préparation des commandes selon le principe du «produit vers l'homme». Grâce à la rationalisation qu'il permet d'obtenir, les coûts d'achat d'un tel système sont rapidement amortis.

La séparation des allées de préparation et de réapprovisionnement empêche que les opérateurs se gênent mutuellement dans leur travail. La disponibilité des articles est assurée par leur cheminement par gravité vers le côté de prélèvement. Les allées droites et claires facilitent la préparation des commandes et réduisent le risque d'erreurs. Ceci permet également d'augmenter la productivité de vos collaborateurs.

L'utilisation rationnelle des rayonnages dynamiques colis BITO dans quasiment tous les environnements garantit non seulement l'énorme réduction (40 à 70 %) des temps de trajet par rapport aux rayonnages conventionnels, mais aussi le gain de place (30 %).



## Vos avantages

- Exploitation maximale de l'espace.
- Processus rationnels et automatisés.
- Réduction des temps de trajets.
- Déroulement transparent et rapide des opérations.
- Augmentation de la productivité avec des opérations entièrement automatisées et pilotées par ordinateur.
- Respect strict du principe FIFO (first-in – first out).
- Inventaire permanent grâce à la connexion aux logiciels de gestion des stocks.
- Les niveaux inclinés assurent l'avancement des articles vers la position de prélèvement – même dans le cas d'unités de stockage qui n'avancent pas facilement.

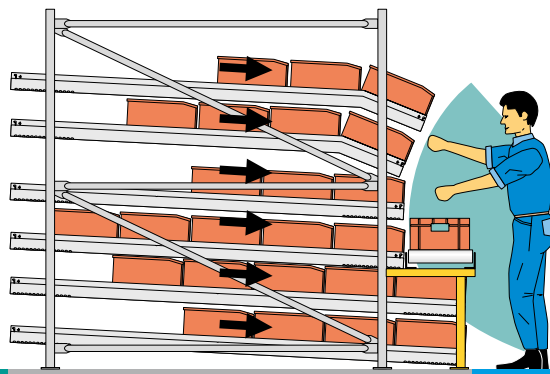

Conception ergonomique de l'avant du rayonnage

## Rayonnages dynamiques colis pour l'approvisionnement au postes de travail



## Rayonnages dynamiques colis automatisés



## Rayonnages dynamiques colis avec stock-tampon



Pour d'autres infos sur ce produit, veuillez consulter notre catalogue «**LE PROFESSIONNEL DE L'ENTREPÔT**» que vous pouvez demander sans frais en nous appelant au 03/870 99 00 ou en nous adressant un courriel sur [info.BE-NL@bito.com](mailto:info.BE-NL@bito.com)

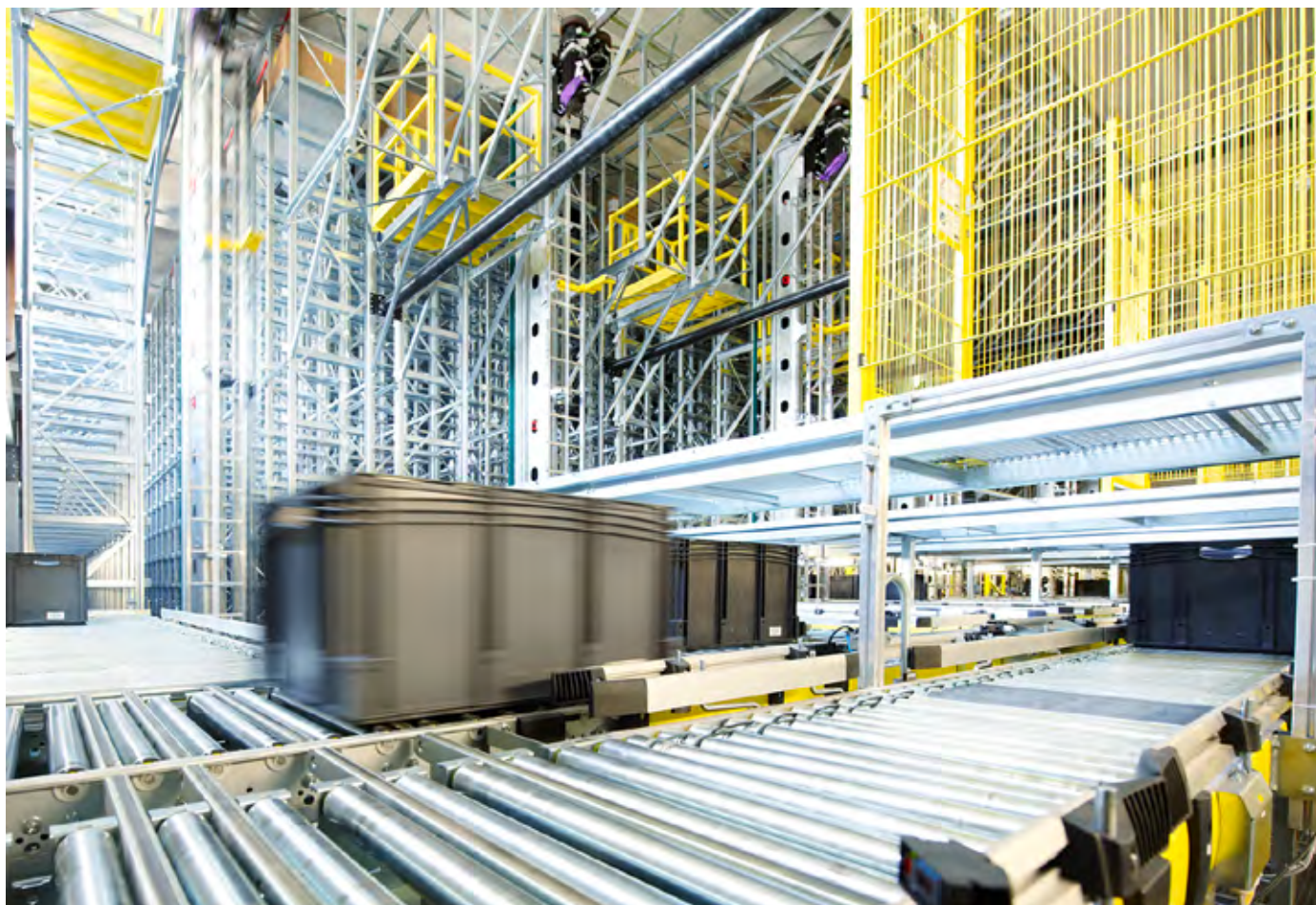

## Magasins automatisés pour petites pièces – l'efficacité puissance 10

Les concepts logistiques modernes intègrent souvent des systèmes de préparation des commandes selon le principe du « produit vers l'homme ». Le système le plus courant est le magasin automatisé pour petites pièces avec des emplacements pour bacs et plateaux.

BITO fait partie des rares fournisseurs à livrer non seulement des solutions de rayonnages mais aussi les bacs et plateaux adaptés au stockage automatisé.



## Vos avantages

- Temps d'accès extrêmement courts.
- Exploitation optimale de l'espace grâce à la structure de grande hauteur.
- Grande disponibilité des articles lors de l'inventaire permanent grâce à des logiciels modernes de gestion des stocks.
- Convient aussi aux charges lourdes.
- Pas d'accès non autorisé grâce à la fermeture des allées.

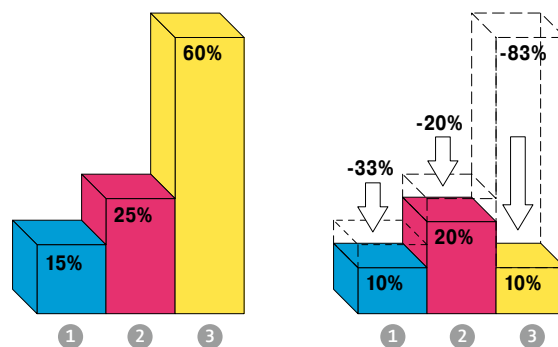

La conception optimale et ergonomique de la zone de préparation des commandes devant le magasin automatisé pour petites pièces apporte des avantages tant au niveau de l'information que du prélèvement. Cela permet de réduire considérablement les temps de trajet.

(1) Information (2) Temps d'accès (3) Temps de trajet

## Bacs en matière plastique



## Plateaux en matière plastique



## Plateaux en acier avec rehausse



## Plateaux en acier



## Solutions personnalisées



Pour d'autres infos sur ce produit, veuillez consulter notre catalogue «**LE PROFESSIONNEL DE L'ENTREPÔT**» que vous pouvez demander sans frais en nous appelant au 03/870 99 00 ou en nous adressant un courriel sur [info.BE-NL@bito.com](mailto:info.BE-NL@bito.com)



## Rayonnages à palettes BITO – les grands classiques dans le monde du stockage

La solution standard pour les rayonnages à palettes est la configuration avec des allées larges. Ces rayonnages sont en général desservis par chariots frontaux, chariots à mât ou de préparation.

Le rayonnage à palettes s'utilise parfaitement dans un magasin à allées étroites. Les chariots sont alors généralement guidés par rails ou par induction.





## Vos avantages

- Stockage de palettes standard, de caisses-palettes et de palettes spéciales.
- Stockage dans le sens de la largeur ou de la longueur.
- Stockage en double profondeur.
- Compatible avec d'autres systèmes de rayonnages.
- Chargement et/ou prélèvement automatisés possibles.
- Possibilité de réaliser des installations à plusieurs étages.
- Vaste choix d'accessoires.

## Installation à allées larges

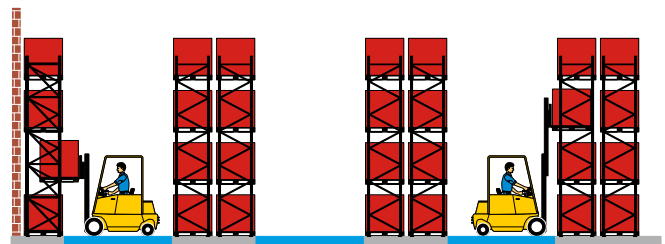

## Installation à allées étroites

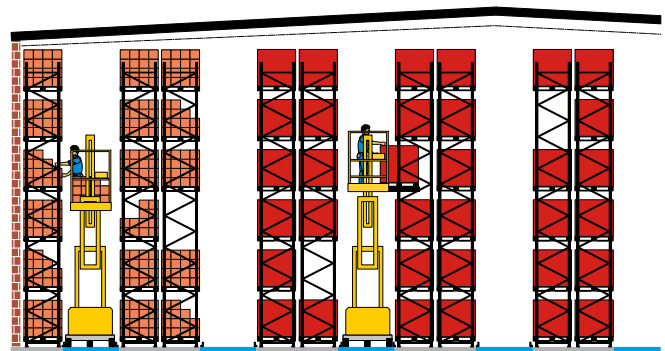

## Installation automatisée desservie par transtockeur

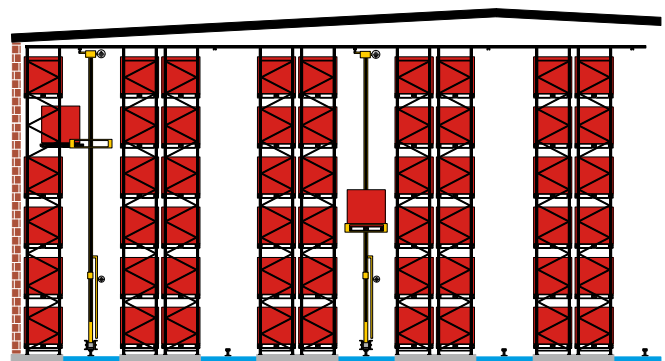

Pour d'autres infos sur ce produit, veuillez consulter notre catalogue «**LE PROFESSIONNEL DE L'ENTREPÔT**» que vous pouvez demander sans frais en nous appelant au 03/870 99 00 ou en nous adressant un courriel sur [info.BE-NL@bito.com](mailto:info.BE-NL@bito.com)





## Stockage par accumulation BITO

– économie de surface grâce à la suppression des allées de manutention

Le stockage par accumulation permet de stocker plusieurs palettes en profondeur par couloir sur plusieurs niveaux. Ceci assure une utilisation optimale de la surface et du volume de l'entrepôt.

La durée de séjour des palettes dans le rayonnage est en général longue. Pour cette raison, le stockage par accumulation convient pour des gammes à faible rotation et lorsque l'accès à une palette concrète n'est pas requis.



## Vos avantages

- Stockage compact et à moindres frais.
- Exploitation optimale de la surface et de l'espace de l'entrepôt.
- Bonne utilisation du volume.
- Stockage sûr de produits sensibles à la pression et de palettes chargées de manière non uniforme.
- Montage facile et rapide des supports palettes angulaires.

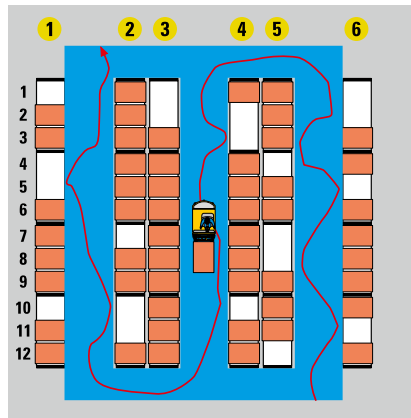

Rayonnages à palettes conventionnels

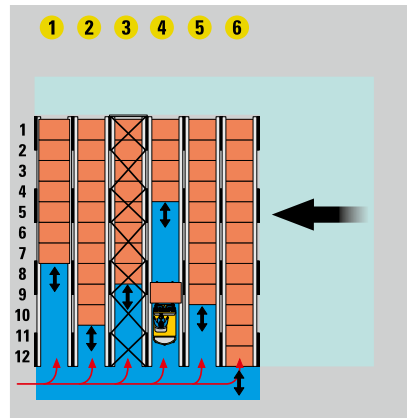

Stockage par accumulation à couloirs non traversants

## Stockage par accumulation

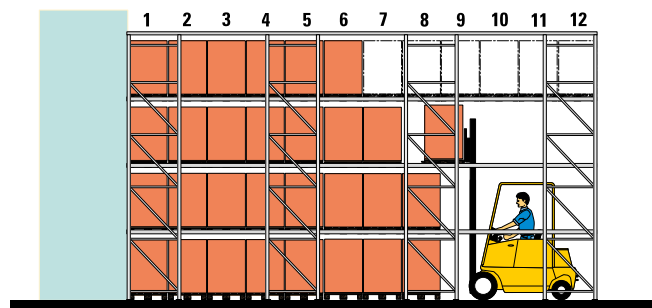

Pour d'autres infos sur ce produit, veuillez consulter notre catalogue «**LE PROFESSIONNEL DE L'ENTREPÔT**» que vous pouvez demander sans frais en nous appelant au 03/870 99 00 ou en nous adressant un courriel sur [info.BE-NL@bito.com](mailto:info.BE-NL@bito.com)



## Rayonnages dynamiques palettes PROflow – vos stocks en mouvement

Grâce à leur potentiel énorme de rationalisation, les rayonnages dynamiques palettes tiennent une place importante parmi les systèmes de stockage. Tandis que l'utilisation comme stock-tampon conventionnel dans l'entrepôt ou le service d'expédition est une solution très répandue, la solution dynamique est de plus en plus favorisée, que ce soit selon le principe FIFO ou selon le principe LIFO permettant le stockage par accumulation très compact et peu encombrant.

La disposition compacte des couloirs dynamiques en largeur et en hauteur permet de stocker un grand nombre d'articles sur une surface réduite, résultant en une utilisation optimale du volume de l'entrepôt. Le taux d'utilisation de la surface par rapport aux rayonnages conventionnels augmente de 60 %.

Du fait de la réserve suffisante de produits dans les couloirs, la préparation en continue est assurée sans rupture de stock.



## Vos avantages

- Comparé à l'entreposage en bloc, tous les articles sont en accès direct.
- Flexibilité accrue et temps de préparation diminué.
- Le principe FIFO est appliqué : premier entré, premier sorti.
- Contrôle facilité des dates de péremption, suivi précis des lots et des séries de production.
- Approvisionnement sans ruptures - pas de temps morts.
- La clarté de la présentation des références diminue le temps d'exécution et augmente la prévisibilité du processus.
- Séparation des allées de chargement et de prélèvement.
- Productivité et sécurité accrues, parce que les préparateurs ne sont plus gênés par la circulation des chariots.
- Suppression des allées superflues, réduction des trajets de transport internes.
- Gain de surface jusqu'à 60% comparé aux rayonnages à palettes conventionnels ; de plus, réduction des coûts d'énergie pour les lieux de stockage et les moyens de transport grâce aux chemins plus courts d'au moins 40%.

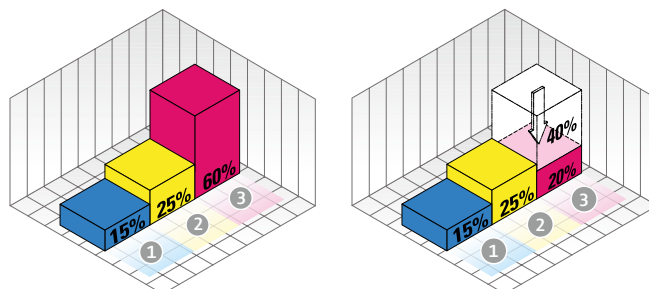

L'utilisation d'une installation de rayonnages dynamiques palettes permet d'obtenir une réduction allant jusqu'à deux tiers des temps de trajet par rapport à un système de rayonnages à palettes conventionnel.

(1) Information (2) Temps d'accès (3) Temps de trajet



Pour d'autres infos sur ce produit, veuillez consulter notre catalogue «**LE PROFESSIONNEL DE L'ENTREPÔT**» que vous pouvez demander sans frais en nous appelant au 03/870 99 00 ou en nous adressant un courriel sur [info.BE-NL@bito.com](mailto:info.BE-NL@bito.com)



Scannez ce flashcode :  
**Vidéo PROflow**  
[www.bitto.com/](http://www.bitto.com/)  
[qr-proflow-int](mailto:qr-proflow-int)

## Séparateur FlowStop



Le séparateur de palettes BITO FlowStop a été conçu pour isoler la première palette du côté de prélèvement empêchant ainsi que la pression des palettes suivantes dans le couloir ne se transmette sur la première palette.

Monté hors de portée des fourches du chariot, ce nouveau séparateur assure une réduction considérable des coûts de maintenance et garantit une disponibilité inégalée de votre installation.

## Rayonnages dynamiques palettes

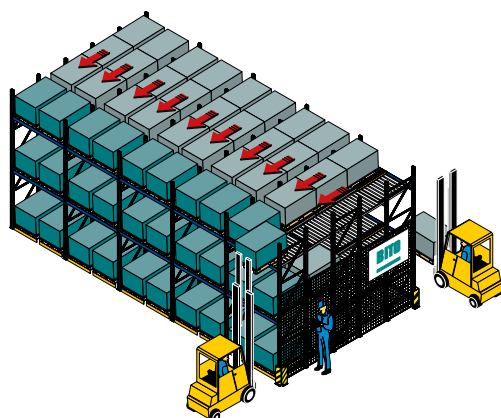

Fonctionne selon le principe FIFO : premier entré, premier sorti

## Rayonnages dynamiques palettes

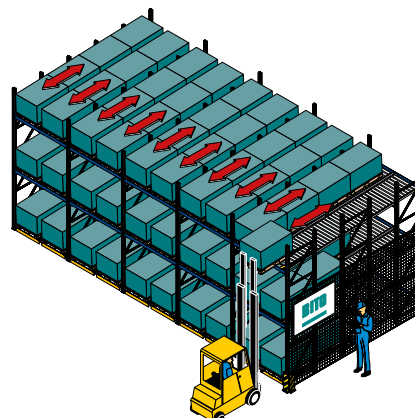

Fonctionne selon le principe LIFO : dernier entré, premier sorti



## Rayonnages cantilever BITO – pour charges longues et encombrantes

Le rayonnage cantilever est idéal pour le stockage de charges longues telles que des profilés, tuyaux, panneaux en bois ou métal et d'articles encombrants.

La modularité complète du système est un grand avantage pour un «ajustement parfait». Tous les composants peuvent être fabriqués pour répondre à vos besoins individuels en termes de capacité de charge et de conception.

Votre installation de rayonnages sera conçue spécialement pour vous en fonction de vos données spécifiques, telles que les dimensions de l'entrepôt, les caractéristiques du sol et les marchandises à stocker. Notre équipe se fera un plaisir de vous fournir une assistance professionnelle.



**Vos avantages**

- Pour charges longues rigides : bras avec ou sans butée.
- Pour charges longues et flexibles, chutes et pièces volumineuses : bras équipés de tablettes en position horizontale.
- Pour l'approvisionnement ergonomique de postes d'assemblage : bras équipés de tablettes en position inclinée.
- Pour bobines et pour le stockage vertical : bras ronds.

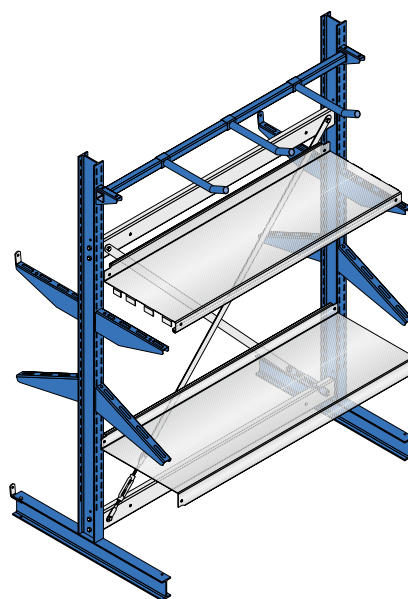

Pour d'autres infos sur ce produit, veuillez consulter notre catalogue «**LE PROFESSIONNEL DE L'ENTREPÔT**» que vous pouvez demander sans frais en nous appelant au 03/870 99 00 ou en nous adressant un courriel sur [info.BE-NL@bito.com](mailto:info.BE-NL@bito.com)

**Rayonnage cantilever à l'intérieur****Rayonnage cantilever à l'extérieur****Rayonnages cantilever mobiles****Pour applications lourdes**



## Plus grande densité de stockage grâce à l'utilisation de rayonnages mobiles

L'utilisation optimale de la surface de stockage et un stockage compact ont une influence décisive sur les coûts de stockage. L'installation de rayonnages mobiles est la solution la plus efficace lorsque l'espace et le volume de stockage sont limités ou lorsque la surface gagnée est prévue pour une autre application.

En fonction du type de rayonnages choisi, il est possible de réaliser une augmentation de la capacité de stockage jusqu'à 180% ainsi qu'une réduction de la surface occupée jusqu'à 50%. En cas de construction d'un entrepôt neuf, les coûts d'investissement sont considérablement réduits.

Une planification fiable, un suivi constant du projet et des systèmes modernes de gestion vous aideront à rentabiliser encore plus rapidement votre investissement. Contactez nos technico-commerciaux. Ils vous assisteront avec plaisir.





## Vos avantages

- Réduction de la surface et du volume requis en cas de construction d'un nouvel entrepôt.
- Gain de surface et de volume de stockage important grâce au stockage compact.
- Gain de place grâce à la suppression de plusieurs allées de prélèvement/réapprovisionnement.
- Réduction des coûts énergétiques, notamment en cas de stockage de produits surgelés.
- Réduction considérable des coûts d'investissement.
- Optimisation du taux d'utilisation de la surface.
- Augmentation de la capacité sur une surface d'entrepôt inchangée.
- Suppression des coûts engendrés par la construction d'un nouvel entrepôt.
- Exploitation optimale de la surface de l'entrepôt existant.

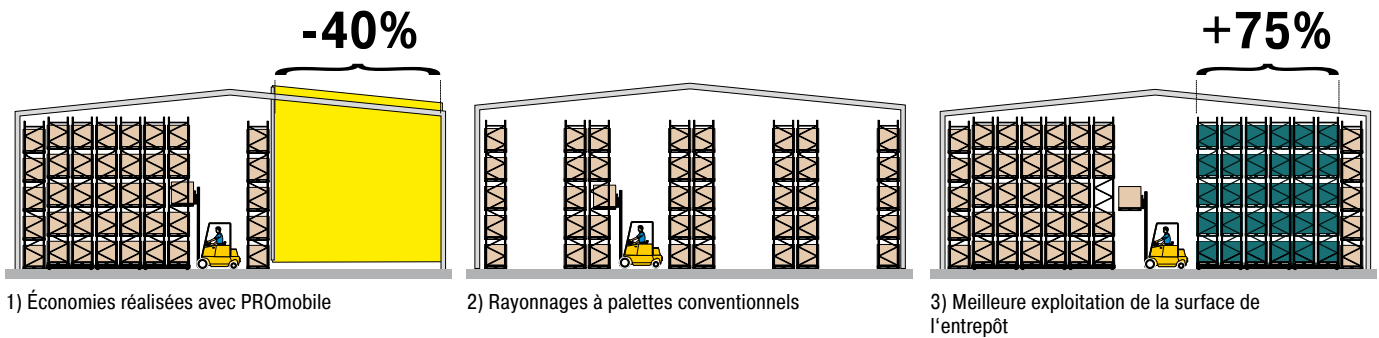

## Rayonnages mobiles PROmobile



Pour d'autres infos sur ce produit, veuillez consulter notre catalogue «**LE PROFESSIONNEL DE L'ENTREPÔT**» que vous pouvez demander sans frais en nous appelant au 03/870 99 00 ou en nous adressant un courriel sur [info.BE-NL@bito.com](mailto:info.BE-NL@bito.com)



## BITO-PROmotion – la navette intelligente

Le système de stockage à navettes pour rayonnages à palettes est une alternative moderne et efficace aux solutions à transtockeurs, aux rayonnages par accumulation et aux rayonnages dynamiques en FIFO et LIFO. Une navette radio-commandée et alimentée par batterie se déplace de manière autonome sur des rails dans les couloirs à l'intérieur de l'installation de stockage et transporte la palette vers le côté avant où celle-ci est prélevée à l'aide d'un chariot élévateur conventionnel.

L'une des particularités du système à navettes BITO est la technologie de sécurité unique en son genre.



## Vos avantages

- Stockage compact.
- Les couloirs sans pente assurent une bonne utilisation du volume de l'entrepôt.
- Bonne utilisation de la surface grâce aux couloirs profonds.
- Permet le stockage en FIFO et en LIFO.
- Idéal pour produits sensibles à la pression.
- Accès individuel à chaque couloir.
- Particulièrement adapté aux petites gammes.

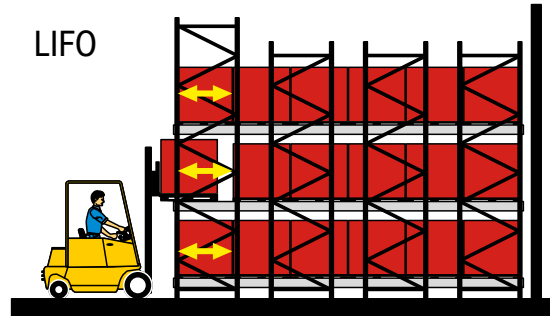
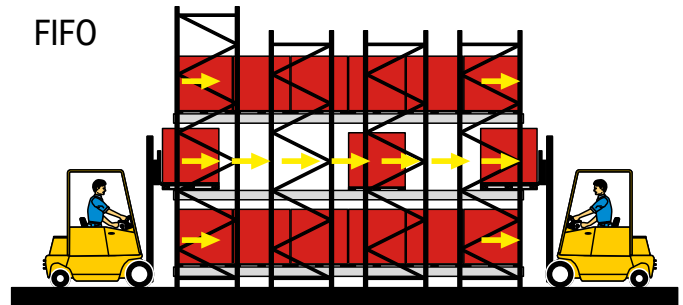

## Stockage à radio-navettes BITO-PROmotion



- 1 Radiocommande
- 2 Capteur de détection de rail
- 3 Bouton d'arrêt d'urgence
- 4 Scanner laser pour la détection de personnes
- 5 Capteur de distance
- 6 Guide fourches du chariot



Pour d'autres infos sur ce produit, veuillez consulter notre catalogue «**LE PROFESSIONNEL DE L'ENTREPÔT**» que vous pouvez demander sans frais en nous appelant au 03/870 99 00 ou en nous adressant un courriel sur [info.BE-NL@bito.com](mailto:info.BE-NL@bito.com)

## A

Accessoires ..... 166–167, 176–177, 188  
 Accessoires de sécurité ..... 204–205  
 Accessoires en fil d'acier et tablettes en  
 forme de bac de rétention ..... 175  
 Accessoires pour convoyeurs  
 à rouleaux en PVC et en acier ..... 332  
 Accessoires pour rayonnages  
 à tablettes automontables ..... 164  
 Accessoires pour  
 rayonnages industriels ..... 164  
 Accumulateurs de froid ..... 91  
 Accumulateurs de froid pour produits frais  
 et surgelés ..... 89  
 Adaptateurs  
 > Poteaux de balisage flexibles ..... 266  
 Amortisseurs de chocs pour angles ..... 265  
 Amortisseurs de chocs pour tubes ..... 265  
 Appareils de traçage pour aérosols ..... 262  
 Arceau de poussée > Plateaux roulants  
 pour applications lourdes ..... 327  
 Armoires à bacs basculants ..... 49  
 Armoires à bacs basculants  
 > Systèmes de stockage visuel ..... 49  
 Armoires de rangement  
 outillage ..... 344–347, 355–357  
 Armoires d'entretien ..... 352  
 Armoires équipement pompiers ..... 159  
 Armoires industrielles ..... 352–353  
 Armoires murales à bacs basculants  
 > Systèmes de stockage visuel ..... 49  
 Armoires pour produits chimiques ..... 354

## B

Bacs à bec ..... 22, 30, 34  
 Bacs à bec norme Europe ..... 30, 34  
 Bacs à bec pour petit matériel ..... 22  
 Bacs à bec, série PK ..... 29  
 Bacs à bec, série SK ..... 22–23  
 Bacs à semelles  
 800 x 600 mm ..... 110, 114, 118  
 Bacs basculants individuels pour  
 modules > Systèmes de stockage  
 visuel ..... 48  
 Bacs de compartimentage ..... 40, 61–62,  
 ..... 69, 77  
 Bacs de compartimentage  
 > Bacs gerbables norme Europe, série  
 XL ..... 62  
 Bacs de compartimentage  
 > Bacs gerbables norme Europe, série  
 XL, Bacs pour petit matériel, série KLT  
 61  
 Bacs de compartimentage > Bacs pour  
 petit matériel, série KLT ..... 77  
 Bacs de compartimentage  
 > Bacs XLmotion pour systèmes  
 automatisés ..... 69  
 Bacs de distribution ..... 80, 110  
 Bacs de distribution MB  
 «bureau mobile» ..... 96–97  
 Bacs de distribution MB  
 à fond double ..... 87, 111–112, 189  
 Bacs de distribution MB  
 à fond nervuré ..... 86–87, 111  
 Bacs de distribution MB Eco ..... 94–95  
 Bacs de distribution  
 MB Food & Delivery ..... 82–84, 88–89  
 Bacs de distribution MB pour applications  
 spéciales ..... 98  
 Bacs de distribution MB pour applications  
 spéciales  
 - Circulation du courrier ..... 90, 93

Bacs de distribution MB pour  
 les chaînes d'approvisionnement  
 pharmaceutique ..... 90–91  
 Bacs de distribution, série MB ..... 80–85,  
 .... 92–93, 96–97, 110–113, 254, 258  
 Bacs de rangement ..... 40  
 Bacs de rangement, série PK ..... 41  
 Bacs de rangement, série RK ..... 42–45  
 Bacs de rétention  
 > Rayonnages pour fûts ..... 257  
 Bacs de rétention pour fûts ..... 258  
 Bacs emboîtables ..... 80, 100, 106, 108  
 Bacs en plastique ..... 14–15, 130  
 Bacs gerbables et emboîtables,  
 série DSL ..... 108  
 Bacs gerbables et emboîtables,  
 série DST ..... 109  
 Bacs gerbables et emboîtables,  
 série U-Turn ..... 106–107  
 Bacs gerbables  
 norme Europe ..... 52, 70, 114  
 Bacs gerbables  
 norme Europe EMB ..... 50–51  
 Bacs gerbables norme Europe,  
 série BN ..... 32–33, 64–65  
 Bacs gerbables norme Europe,  
 série XL ..... 22, 30–31, 36, 52–57, 63,  
 ..... 71, 114–116, 189, 218–219  
 Bacs gerbables norme Europe,  
 série XL, à fond double ..... 59, 115–117  
 Bacs gerbables norme Europe,  
 série XL, à fond nervuré RX ..... 58  
 Bacs gerbables norme Europe,  
 série XL, fond et parois ajourés ..... 56–57  
 Bacs isothermes insérables ..... 91  
 Bacs isothermes pour produits  
 frais et surgelés ..... 89  
 Bacs Kanban, série CTB ..... 36–39  
 Bacs Kanban, série CTB > Rayonnages  
 Kanban pour pièces du classement C,  
 Rack mobiles Kanban pour pièces du  
 classement C ..... 38  
 Bacs pliables ..... 100  
 Bacs pliables de distribution,  
 série MFB ..... 104–105  
 Bacs pour charges lourdes ..... 118  
 Bacs pour petit matériel ..... 70  
 Bacs pour petit matériel KLT  
 à fond double ..... 75  
 Bacs pour petit matériel KLT  
 à fond nervuré ..... 74  
 Bacs pour petit matériel,  
 série KLT ..... 70–73, 76, 81, 86–87  
 Bacs pour substances dangereuses ..... 258  
 Bacs pour systèmes automatisés ..... 66  
 Bacs XLmotion pour  
 systèmes automatisés ..... 66–69  
 Bacs-palettes de rétention pour fûts ..... 255  
 Balisage ..... 266  
 Bandes de marquage ..... 263  
 Bandes de signalisation  
 auto-adhésives ..... 263  
 Barres de butée au sol ..... 273  
 Barres de butée au sol en angle ..... 273  
 Barres de manutention  
 > Bacs à bec, série PK ..... 29  
 Barres de manutention  
 > Bacs à bec, série SK ..... 23  
 Barres de manutention  
 > Bacs gerbables norme Europe, série  
 XL, Bacs gerbables norme Europe,  
 série BN ..... 31, 33  
 Barres de séparation  
 > Racks pour stockage vertical ..... 231

Barrières de protection  
 en arceau ..... 273–274  
 Barrières de protection flexibles pour  
 sentiers piétonniers ..... 268  
 Barrières de protection pour angles ..... 274  
 Barrières de protection  
 pour rayonnages ..... 202, 275  
 Barrières de sécurité à traverse  
 horizontale ..... 273  
 Barrières de sécurité flexibles ..... 268  
 Barrières flexibles pour voies de  
 circulation ..... 269  
 Barrières flexibles pour voies de  
 circulation «Plus» ..... 269  
 Bascules anti-retour > Préparation de  
 charges unitaires ..... 215  
 Batterie 24 V pour LEO Locative ..... 296  
 Bi-pieds support transporteurs  
 > Convoyeurs à rouleaux ..... 331  
 Bloc d'alimentation 24V  
 LEO Locative ..... 296  
 Blocs à 3 tiroirs  
 > Rayonnages à tablettes ..... 178  
 Blocs à 7 tiroirs  
 > Rayonnages à tablettes ..... 178  
 Blocs tiroirs > Établis ..... 341  
 Bloque-parois > Bacs pliables de  
 distribution, série MFB ..... 105  
 Bornes de protection anti-chocs ..... 274  
 Bouchons de recouvrement  
 > Rayonnages à tablettes  
 automontables ..... 176  
 Boulons d'ancrage ..... 209  
 Boulons d'ancrage  
 > Rayonnages à tablettes  
 automontables ..... 167  
 Boulons d'ancrage > Rayonnages  
 mi-lourds ..... 188, 196, 210  
 Bras cantilever > Composants pour  
 rayonnages cantilever type L et S .. 229  
 Bras cantilever  
 > Rayonnages cantilever, type ES.. 237  
 Bras d'attelage et attelage ..... 321  
 Bras ronds > Composants pour  
 rayonnages cantilever type L et S .. 223  
 Bureaux  
 > Postes de travail BITO TEC ..... 336  
 Butée > Rayonnages à tablettes  
 automontables ..... 170, 176–177  
 Butée pour rails à galets  
 > Préparation de charges unitaires .. 210  
 Butées antichoc pour une protection  
 renforcée ..... 264  
 Butées arrières  
 > Rayonnages à palettes ..... 204  
 Butées centrales pour classeurs  
 > Rayonnages pour archives,  
 Rayonnages pour bureaux ..... 139  
 Butées d'arrêt  
 > Convoyeurs à rouleaux ..... 332–333  
 Butées de protection ..... 264–265  
 Butées de sécurité / séparateurs bras  
 cantilever  
 > Composants pour rayonnages  
 cantilever type L et S ..... 229  
 Butées de sécurité  
 > Chariots à bras support .... 324–325  
 Butoirs de protection  
 flexibles ..... 202–203, 267–272

## C

Cadres à bord couleur magnétique ... 279  
 Cadres à bord couleur magnétique  
 «Security» ..... 280

Cadres pour étiquettes > Bacs pliables  
 de distribution, série MFB ..... 105  
 Caisnes-palettes ..... 126  
 Caisnes-palettes pliantes ..... 127  
 Caisnes-palettes pour  
 charges lourdes, série SL ..... 118–123  
 Cales > Rayonnages à palettes ..... 196  
 Cales > Rayonnages à tablettes  
 automontables ..... 167  
 Cales > Rayonnages mi-lourds ..... 188  
 Chaînes de délimitation en PVC ..... 267  
 Chaînettes de suspension pour  
 miroirs hémisphériques ..... 277  
 Chargeur de batterie pour LEO Locative  
 > Batterie 24 V pour LEO Locative,  
 Véhicules LEO Locative ..... 296  
 Chariot-palette ..... 125  
 Chariots «Cash & Carry» ..... 307  
 Chariots à bras support ..... 324–325  
 Chariots à dossier en arceau ..... 304, 308  
 Chariots à dossier en arceau -  
 Grey Edition ..... 318  
 Chariots à dossier rabattable ..... 306  
 Chariots à double fronton ..... 310–311  
 Chariots à fronton ..... 310–311  
 Chariots à panneaux bois ..... 311  
 Chariots à panneaux grillagés ..... 310  
 Chariots à plateaux ..... 304, 308, 312–314  
 Chariots à plateaux - Grey Edition ..... 318  
 Chariots à plateaux acier ..... 312  
 Chariots à plateaux en plastique ..... 312  
 Chariots à plateaux multiplex ..... 313–314  
 Chariots à plateaux multiplex - Grey  
 Edition ..... 318  
 Chariots à poignée ..... 305  
 Chariots à quatre panneaux ..... 310–311  
 Chariots à trois panneaux ..... 310–311  
 Chariots caisse ..... 309  
 Chariots caisse - Grey Edition ..... 319  
 Chariots caisse à panneaux en bois ..... 309  
 Chariots caisse à panneaux grillagés ..... 309  
 Chariots de préparation ..... 320–322  
 Chariots en aluminium à dossier  
 rabattable ..... 306  
 Chariots multiplateaux ..... 315–317  
 Chariots multiplateaux - Grey Edition ..... 319  
 Chariots multiplateaux / Chariots caisse /  
 Plateaux roulants - Grey Edition ..... 319  
 Chariots universels ..... 308  
 Chariots universels - Grey Edition ..... 318  
 Chariots universels / Chariots à dossier /  
 Chariots à plateaux - Grey Edition ... 318  
 Charnières fermeture couvercle  
 > Bacs gerbables norme Europe,  
 série BN ..... 33, 65  
 Chevilles pour applications lourdes  
 > Bornes de protection anti-chocs ..... 274  
 Chiffres et lettres sur étiquettes  
 adhésives ..... 284  
 Clips de fermeture > Bacs de distribution,  
 série MB ..... 96–97, 113  
 Clips frein > Préparation de charges  
 unitaires ..... 215  
 Clips porte-documents  
 > Bacs gerbables norme Europe ... 65  
 Cloisons grillagées ..... 243  
 Coiffe palette et chariot-palette .. 124–125  
 Coiffes inclinées pour vestiaires  
 industriels ..... 359  
 Coiffes pour conteneurs  
 palettisés ..... 63, 76, 117

- Coiffes pour conteneurs palettisés  
> Bacs gerbables norme Europe, série XL, Bacs pour petit matériel, série KLT ..... 51, 63, 76, 117
- Composants pour rayonnages cantilever type ES ..... 236–237
- Composants pour rayonnages cantilever type L et S ..... 228–229
- Connecteurs pour rails à galets  
> Préparation de charges unitaires 215
- Connecteurs pour rayonnages dos-à-dos > Rayonnages à tablettes automontables ..... 176
- Contenants grand volume ..... 126–127
- Contenants grand volume emboîtables et pliables ..... 127
- Conteneurs-palettes pliants ..... 128
- Convoyeurs à rouleaux ..... 208–209, 328–331
- Convoyeurs à rouleaux adaptés au prélèvement par transpalette ..... 208
- Convoyeurs extensibles ..... 333
- Côtés avec encoches porte-sacs ..... 63, 76, 96–97
- Couvercle coiffant > Bacs de distribution, série MB .. 89, 96–97, 113
- Couvercle coiffant > Bacs gerbables et emboîtables, série DSL ..... 108
- Couvercle coiffant > Bacs gerbables et emboîtables, série DST ..... 109
- Couvercle coiffant > Bacs gerbables et emboîtables, série U-Turn ..... 107
- Couvercle coiffant > Bacs gerbables norme Europe, série XL ..... 31
- Couvercle coiffant  
> Caisses-palettes ..... 126
- Couvercle coiffant  
> Caisses-palettes pour charges lourdes, série SL ..... 31, 63, 117, 123
- Couvercle de remplacement ..... 91
- Couvercle fermeture complète  
> Bacs à bec, série SK ..... 23
- Couvercles  
> Caisses-palettes pliantes ..... 127
- Couvercles anti-poussière  
> Bacs à bec, série PK ..... 29
- Couvercles anti-poussière  
> Bacs à bec, série SK ..... 23
- Couvercles anti-poussière  
> Bacs de rangement, série RK .. 44–45
- Couvercles anti-poussière  
> Bacs gerbables norme Europe, série XL ..... 61, 77
- Couvercles anti-poussière > Bacs pour petit matériel, série KLT ..... 77
- Couvercles anti-poussière CSD  
> Bacs Kanban, série CTB ..... 39
- Couvercles encastrables  
> Bacs gerbables norme Europe, série BN ..... 33, 65
- Couvercles indépendants  
> Bacs gerbables norme Europe, série XL ..... 31, 63
- Couvercles indépendants > Bacs pliables de distribution, série MFB ..... 105
- Couvercles indépendants > Bacs pour petit matériel, série KLT ..... 76
- Couvercles indépendants  
> La BITOBOX pliable EQ ..... 103
- Crochet de remorque ..... 125
- Croisillons > Composants pour rayonnages cantilever type L et S .. 229
- Croisillons > Rayonnages à tablettes automontables ..... 166
- Croisillons > Rayonnages cantilever, type ES ..... 237
- D**
- Demi-palettes K9 ..... 129
- Dérouteurs pour bandes de marquage ..... 263
- Diablos ..... 298–299
- Diablos pliants ..... 298
- Diablos pour panneaux et tôles ..... 299
- Diablos pour pneus ..... 298
- DISPONIBLE EN STANDARD : Chariots de transport avec roues à bandage TPE, moyeu à roulement à billes ... 303
- Dispositif de découpe papier  
> Postes de travail BITO TEC ..... 338–339
- Dispositif de positionnement LEO Locative > Marquage à bandes LEO Locative ..... 296
- Diviseurs pour le stockage vertical  
> Racks pour stockage vertical ..... 231
- E**
- Echelles ..... 165–167, 186
- Echelles autostables en aluminium ..... 248–249
- Echelles d'appui en aluminium .. 246–247
- Echelles et escabeaux ..... 244–245
- Echelles pour rayonnages à tablettes  
> Rayonnages à tablettes automontables ..... 165–166
- Echelles pour rayonnages mi-lourds  
> Rayonnages mi-lourds ..... 186
- Élément de fixation au mur  
> Rayonnages à tablettes automontables ..... 167, 181
- Embouts protecteurs > Préparation de charges unitaires ..... 215
- Émetteur de station LEO Locative  
> Postes doubles LEO Locative ... 296
- Emplacements palettes extractibles .. 200
- Emplacements palettes extractibles – la solution pour une préparation des commandes ergonomique  
> Rayonnages à palettes ..... 200
- Emplacements palettes extractibles  
> Rayonnages à palettes ..... 200
- Ensemble LEO Locative 1 ..... 292
- Ensemble LEO Locative 2 ..... 292
- Ensemble LEO Locative 3 ..... 292
- Entretoises  
> Composants pour rayonnages cantilever type L et S ..... 229
- Entretoises > Postes de travail BITO TEC ..... 338–339
- Entretoises > Rayonnages cantilever, type ES ..... 236
- Escabeaux roulants ..... 252
- Escabeaux roulants en aluminium ..... 251, 253
- Établis ..... 340–341
- Étiquettes ..... 284–286
- Étiquettes > Bacs gerbables norme Europe, série XL, Bacs pour petit matériel, série KLT ..... 31, 76
- Etriers frein > Préparation de charges unitaires ..... 215
- F**
- Feuilles d'étiquettes ..... 23, 31, 44, 63, 76, 117, 285
- Feuilles d'étiquettes  
> Bacs à bec, série SK ..... 23, 285
- Feuilles d'étiquettes  
> Bacs à bec, série SK, Séparateurs transversaux ..... 23, 45, 285
- Feuilles d'étiquettes > Bacs de rangement, série RK ..... 45, 173, 285
- Feuilles d'étiquettes > Bacs de rangement, série RK, Porte-étiquettes auto-adhésifs ..... 45, 285
- Feuilles d'étiquettes  
> Bacs gerbables norme Europe, série XL, Bacs pour petit matériel, série KLT 31, 63, 76, 117, 285
- Feuilles d'étiquettes  
> Porte-étiquettes auto-adhésifs .. 285
- Feuilles d'étiquettes  
> Séparateurs transversaux .... 45, 285
- Films protecteurs pour champs d'étiquettes ..... 99
- Films protecteurs pour champs d'étiquettes > Bacs de distribution, série MB ..... 96–97, 99, 113
- Films protecteurs pour champs d'étiquettes  
> Bacs Kanban, série CTB ..... 39
- Fond grillagé  
> Rayonnages à palettes ..... 188, 204
- Fonds pour rayonnages .... 169, 320–321
- Fonds pour rayonnages > Rayonnages à tablettes automontables ..... 169
- Fonds tôlés pour établis > Établis ..... 341
- G**
- Gerbeurs à levée hydraulique ..... 302
- Gerbeurs manuels ..... 302
- Goujons d'ancrage > Bornes de protection anti-chocs ..... 274
- Guides latéraux  
> Convoyeurs à rouleaux ..... 332
- I**
- Intercalaires > Caisses-palettes pour charges lourdes, série SL ..... 123
- K**
- Kit connecteur «Postes doubles»  
> Postes doubles LEO Locative ... 296
- Kit d'ancrage ..... 266
- Kit de 4 roues pivotantes ..... 303
- Kit de barrières de protection ... 200–201, 275–276
- Kit de départ «Postes de prise en charge/de dépose» ..... 292
- Kit de départ «Postes doubles» ..... 292
- Kit de fixation > Échelles autostables/Échelles pour rayonnages ..... 247
- Kit de pieds emboîtables  
> Postes de travail BITO TEC 338–339
- Kit de semelles  
> Bacs de distribution, série MB ... 113
- Kit de semelles > Bacs gerbables norme Europe, série XL ..... 63
- Kit d'outils pour ajuster les profilés de protection > Profilés de protection flexibles pour montants ..... 203, 272
- Kits de compartimentage  
> Tiroirs individuels pour un équipement ultérieur ..... 179
- Kits de poteaux de balisage ..... 266
- L**
- La BITOBOX pliable EQ ..... 100–103
- La solution logistique adaptée aux références du groupe C ..... 36
- LEO Locative ..... 296
- LEO Locative Blue Spot ..... 296
- LEO Locative COM Box ..... 297
- LEO Locative SMART BOX ..... 297
- Lisses ..... 172, 197
- Lisses > Rayonnages à palettes ..... 192–194, 197, 256
- Lisses pour séparateurs de charges longues > Rayonnages à tablettes automontables ..... 174
- Lisses universelles  
> Rayonnages à tablettes ..... 172
- Lisses universelles > Rayonnages à tablettes automontables ..... 172
- Listeaux protecteurs  
> Convoyeurs à rouleaux ..... 332
- Longeron pour pneus  
> Rayonnages à tablettes ..... 163, 172
- Longeron pour pneus > Rayonnages à tablettes automontables ..... 163, 172
- Longerons > Rayonnages à tablettes ..... 172
- Longerons > Rayonnages à tablettes automontables ..... 172
- M**
- Maillons de raccordement ..... 267
- Main courante pour escabeaux double accès > Escabeaux ..... 252
- Main courante pour escabeaux simple accès > Escabeaux ..... 252
- Marchepieds ..... 321
- Marquage à bandes «flex» ..... 296
- Marquage à bandes «robuste» ..... 296
- Marquage à bandes LEO Locative - ultra - ..... 296
- Matériel de fixation  
> Panneau mural ..... 26, 168
- Miroirs de sécurité ..... 277
- Miroirs hémisphériques, vision 360° .. 277
- Miroirs rectangulaires plats ..... 277
- Miroirs ronds multi-usages ..... 277
- Mobilier d'atelier ..... 342–343, 348–351
- Module seul > Préparation de charges unitaires ..... 220–221
- Modules de bacs basculants ..... 48–49
- Modules de bacs basculants prémontés ..... 49
- Modules de base pour établis  
> Postes de travail BITO TEC ..... 336
- Modules de raccordement  
> Convoyeurs extensibles ..... 333
- Modules stockage en vrac ..... 174
- Modules stockage en vrac  
> Rayonnages à tablettes automontables ..... 174
- Montants pour rayonnages cantilever  
> Composants pour rayonnages cantilever type L et S ..... 228
- Montants pour rayonnages cantilever  
> Rayonnages cantilever, type ES .. 236
- N**
- Niveau supplémentaire > Rayonnages à tablettes grande largeur ..... 144–145
- Niveau supplémentaire > Rayonnages d'approvisionnement ..... 146–149
- Niveau supplémentaire pour tuyaux  
> Rayonnages pour tuyaux, Rayonnages mobiles pour tuyaux... 158
- Niveaux > Armoires à portes battantes ..... 344–347
- Niveaux > Armoires à portes coulissantes ..... 355–357
- Niveaux > Roll-conteneurs ..... 323
- Niveaux complets  
> Rayonnages à palettes ..... 220–221
- Niveaux complets  
> Rayonnages mi-lourds ..... 187

Niveaux de rayonnage pour lisses  
BITO-TwinTop® ..... 198

Niveaux de rayonnage pour lisses  
BITO-TwinTop®  
> Rayonnages à palettes ..... 199, 256

Nos produits en application ..... 130

## O

Obturbateurs pour poignées ouvertes  
> Bacs gerbables norme Europe,  
série BN ..... 65

Obturbateurs pour poignées ouvertes  
> Bacs gerbables norme Europe,  
série XL ..... 63

Oeuillets à vis ..... 266

Options de verrouillage  
> Tiroirs individuels pour un  
équipement ultérieur ..... 179

## P

Palettes ..... 129

Palettes à plots K1 ..... 129

Palettes à plots K6 ..... 129

Palettes emboîtables à plots K2 ..... 129

Palettes en matière plastique ..... 129

Palettes pour charges légères K8 ..... 129

Paniers en fil d'acier > Rayonnages à  
tablettes, Rayonnages automontables  
avec paniers en fil d'acier ..... 160, 175

Panneau guichet  
> Cloisons grillagées ..... 243

Panneau mural ..... 25-26, 168

Panneau mural  
> Bacs à bec, série SK ..... 25, 338-339

Panneau mural  
> Bacs à bec, série SK, Rayonnages à  
tablettes automontables ..... 26, 168

Panneaux de signalisation ..... 267

Panneaux d'identification ..... 283-284

Panneaux en bois aggloméré  
> Rayonnages à palettes ..... 198

Panneaux grillagés ..... 243

Panneaux muraux équipés de bacs ..... 24

Parois de prélèvement ..... 34-35

Parois latérales > Rayonnages à tablettes  
automontables ..... 167

Parois latérales grillagées pour échelles >  
Rayonnages mi-lourds ..... 186

Parois latérales tôlées pour établis  
> Établis ..... 341

Pattes de jumelage ..... 270

Pattes de jumelage pour rangées de  
rayonnages à palettes dos-à-dos  
> Rayonnages à palettes ..... 205

Peintures en aérosol ..... 262

Pièces anti-écartement > Préparation de  
charges unitaires ..... 215

Pieds pour rack à tôles  
> Racks à tôles, version statique .. 325

Pistons stock-tampon à rouleaux ..... 293

Plateaux ..... 78

Plateaux de distribution DT 640 ..... 78

Plateaux de distribution DT 670 ..... 79

Plateaux en acier ..... 78

Plateaux en matière plastique ..... 78-79

Plateaux grillagés ..... 320-321

Plateaux norme Europe ..... 79

Plateaux pour postes informatiques  
> Postes de travail  
BITO TEC ..... 338-339

Plateaux roulants ..... 304, 326-327

Plateaux roulants - Grey Edition ..... 319

Plateaux roulants  
> Bacs 800 x 600 mm ..... 31, 63, 105,  
..... 123, 326

Plateaux roulants > Bacs de distribution,  
série MB ..... 96, 326

Plateaux roulants  
> Bacs de distribution, série MB  
600 x 400 mm ..... 89, 96-97, 326

Plateaux roulants > Bacs de distribution,  
série MB 800 x 400 mm ..... 97, 326

Plateaux roulants > Bacs de distribution,  
série MB 800 x 600 mm ..... 97, 326

Plateaux roulants  
> Bacs de gerbage 600 x 400 mm /  
400 x 300 mm ..... 31, 51, 63, 65,  
..... 76, 103, 105, 107, 326

Plateaux universels > Postes de travail  
BITO TEC ..... 338-339

Plateaux XLT ..... 79

Plateaux XLT-P ..... 79

Plateformes roulantes en aluminium .. 250

Platelage métallique  
> Rayonnages à palettes ..... 198

Plinthes > Rayonnages à tablettes  
automontables ..... 176

Plombage à codes à barres  
> Bacs de distribution,  
série MB ..... 89, 96-97, 107, 113, 117

Pochettes d'affichage ..... 286

Pochettes de consultation  
auto-adhésives ..... 278-280

Pochettes de consultation  
auto-adhésives «Security» ..... 278-279

Pochettes en PVC rigide ..... 282

Pochettes porte-documents ..... 281-283,  
323

Pochettes porte-documents  
> Bacs de distribution,  
série MB ..... 51, 76, 96-97,  
..... 103, 113, 123, 281

Pochettes porte-documents  
> Bacs pour petit matériel,  
série KLT ..... 97, 113, 281

Pochettes porte-documents pour pieds  
de palette, coloris bleu ..... 283

Pochettes porte-documents pour pieds  
de palette, transparent ..... 283

Poignée de préhension ..... 125

Poignée de sécurité  
(non compatible avec les couvercles  
anti poussière) ..... 39

Poignée de sécurité  
(non compatible avec les couvercles  
anti poussière) > Bacs de rangement,  
série RK ..... 45

Poignée de sécurité  
(non compatible avec les couvercles  
anti poussière)  
> Bacs de rangement, série RK,  
Bacs Kanban, série CTB ..... 39, 44-45

Porte-bouteille ..... 321

Porte-documents magnétiques ..... 283

Porte-étiquettes ..... 286-287

Porte-étiquettes > Caisnes-palettes pour  
charges lourdes, série SL ..... 123

Porte-étiquettes auto-adhésifs ..... 287

Porte-étiquettes magnétiques ..... 287

Porte-rouleau > Postes de travail  
BITO TEC ..... 338-339

Portes à 1 battant  
> Cloisons grillagées ..... 243

Portes à 2 battants  
> Cloisons grillagées ..... 243

Portes à deux battants ..... 177

Portes à deux battants  
> Rayonnages à tablettes  
automontables ..... 177, 341

Portes coulissantes  
> Cloisons grillagées ..... 243

Portes-outils pour panneaux muraux  
> Panneau mural ..... 25, 338-339

Portillons relevables > Convoyeurs à  
rouleaux ..... 329, 331

Postes de dépose LEO Locative ..... 293

Postes de prise en charge  
LEO Locative ..... 293

Postes de transfert LEO Locative ..... 293

Postes de travail ..... 334-335

Postes de travail  
> Postes de travail BITO TEC ..... 337

Postes de travail BITO TEC ..... 336-339

Postes doubles LEO Locative ... 292-293

Postes informatiques  
> Postes de travail BITO TEC ..... 337

Postes informatiques et postes pupitre  
> Postes de travail BITO TEC ..... 337

Poteaux > Cloisons grillagées ..... 243

Poteaux de balisage ..... 266

Poteaux de balisage flexibles ..... 266

Poteaux de voirie flexibles ..... 270

Poteaux intermédiaires pour  
barrières de protection  
> Rayonnages à palettes ..... 201, 276

Poteaux muraux pour rails d'accrochage  
> Panneau mural ..... 23

Poteaux pour barrières à sangle ..... 267

Préparation de charges légères et  
mi-lourdes ..... 211, 216

Préparation de charges lourdes ..... 206

Profils de protection flexibles pour  
colonnes ..... 270

Profils de protection flexibles pour  
échelles aux petits côtés d'un  
rayonnage ..... 271

Profils de protection flexibles pour  
montants ..... 203, 272

Profils de protection flexibles  
pour montants  
> Rayonnages à palettes ..... 203, 272

Profils en C magnétiques pour  
étiquettes ..... 287

Profils protecteurs  
> Butées de protection ..... 265

Protection de montant  
> Rayonnages à palettes ..... 202, 275

Protection latérale  
> Rayonnages à tablettes ..... 138-139

Protection rouleaux ..... 209

Protections de pied d'échelle  
> Rayonnages à palettes ..... 188,  
..... 192-194, 196, 202, 275

Protège-étiquettes > Bacs gerbables  
norme Europe, série BN ..... 33, 65

Protège-étiquettes  
> Bacs pour petit matériel,  
série KLT, Bacs gerbables norme  
Europe, série XL ..... 31, 63, 76, 117

Protèges-étiquette  
> Bacs à bec, série SK ..... 23

Protèges-étiquette > Bacs de rangement,  
série RK ..... 44-45

## R

Rack mobiles Kanban pour pièces du  
classement C ..... 152

Racks à tôles ..... 242

Racks à tôles en version statique ou  
mobile ..... 325

Racks à tôles et panneaux ..... 242

Racks à tôles et panneaux pour  
pièces restantes ..... 242

Racks à tôles, version mobile ..... 325

Racks à tôles, version statique ..... 325

Racks fixes ..... 27

Racks fixes et racks mobiles ..... 27

Racks mobiles ..... 27, 153, 155, 157

Racks pour le stockage vertical ..... 230

Racks pour stockage vertical ..... 230-231

Rails à galets ..... 211, 213-215

Rails à galets pour charges lourdes ..... 210

Rails d'accrochage au mur  
> Panneau mural ..... 23

Rails de guidage universels > Préparation  
de charges unitaires ..... 220

Rails pour dossiers suspendus  
> Bacs de distribution,  
série MB ..... 96-97

Rails pour dossiers suspendus  
> Rayonnages à tablettes  
automontables ..... 176

Rails universels > Postes de travail  
BITO TEC ..... 338-339

Rayonnages à palettes ..... 190

Rayonnages à palettes -  
Échelles ..... 195-196

Rayonnages à palettes - Échelles  
> Rayonnages à palettes en kit  
complet ..... 195-196

Rayonnages à palettes - Travée  
d'extension  
> Rayonnages à palettes ..... 192-194

Rayonnages à palettes en  
kit complet ..... 192-194

Rayonnages à palettes PRO ..... 190-191

Rayonnages à tablettes ..... 136, 138, 140,  
..... 146, 154-155, 164, 180

Rayonnages à tablettes  
automontables ..... 136-137

Rayonnages à tablettes  
équipés de bacs RK ..... 46-47, 152

Rayonnages à tablettes  
équipés de bacs SK ..... 28, 47, 153-155

Rayonnages à tablettes é  
quipés de bacs XL ..... 156

Rayonnages à tablettes  
équipés de bacs XL et RK ..... 156

Rayonnages à tablettes grande largeur  
avec platelage métallique ..... 145

Rayonnages à tablettes grande largeur en  
bois aggloméré ..... 144-145

Rayonnages à tablettes inclinées ..... 150

Rayonnages à tablettes inox ..... 180-181

Rayonnages à tablettes, type EL -  
charge par tablette 100 kg ..... 140

Rayonnages à tablettes, type L -  
charge par tablette 100 kg ..... 141, 162

Rayonnages à tablettes, type M -  
charge par tablette 200 kg ..... 142

Rayonnages à tablettes, type S -  
charge par tablette 300 kg ..... 143

Rayonnages automontables avec  
paniers en fil d'acier ..... 160, 166

Rayonnages automontables avec  
panneaux grillagés ..... 161

Rayonnages cantilever ..... 222, 232

Rayonnages cantilever pour applications  
légères et mi-lourdes ..... 222

Rayonnages cantilever pour applications  
lourdes et très lourdes ..... 232-233

Rayonnages cantilever,  
type ES ..... 234-235

Rayonnages cantilever,  
type L ..... 223-225

- Rayonnages cantilever,  
type S ..... 226–227
- Rayonnages d'angle ..... 158, 162, 166
- Rayonnages  
d'approvisionnement ..... 146–149
- Rayonnages industriels  
automontables ..... 140, 146
- Rayonnages Kanban pour  
pièces du classement C ..... 40, 151
- Rayonnages mi-lourds ..... 182–185, 189
- Rayonnages mi-lourds –  
produits correspondants ..... 189
- Rayonnages mi-lourds  
> Rayonnages mi-lourds ..... 184–185
- Rayonnages mi-lourds  
en kit complet ..... 184–185
- Rayonnages pour archives ..... 138–139
- Rayonnages pour fûts ..... 255–257
- Rayonnages pour petits volumes avec  
bac de rétention ..... 255, 259
- Rayonnages pour pneus ..... 162–164
- Rayonnages pour tuyaux ..... 158
- Rebord bois > Établis ..... 341
- Récepteur murale ..... 267
- Rehausse d'échelle  
> Rayonnages à palettes ..... 205
- Rehausse > Bacs gerbables norme  
Europe, série BN ..... 65
- Revêtement antidérapant  
> Caisses-palettes pour charges  
lourdes, série SL ..... 123
- Revêtement thermique  
> Bacs de distribution, série MB ..... 90
- Roll-conteneurs à côtés en mailles ..... 323
- Roue de guidage ..... 321
- Rouleaux frein > Préparation de charges  
unitaires ..... 215, 220
- S**
- Scanner à main LEO Locative ..... 297
- Scellés de sécurité  
> Bacs de distribution,  
série MB ..... 63, 89, 96–97,  
..... 107, 113, 117
- Scellés de sécurité  
> Bacs gerbables norme Europe,  
série XL, Bacs de distribution, série  
MB, Caisses-palettes pour charges  
lourdes, série SL ..... 96–97, 113, 117
- Scellés de sécurité  
> Bacs gerbables norme Europe,  
série XL, Bacs pour petit matériel,  
série KLT ..... 63, 76
- Scellés de sécurité > Bacs pliables de  
distribution, série MFB ..... 105
- Scellés de sécurité  
> La BITOBOX pliable EQ ..... 103
- Scellés de sécurité avec marquage laser  
> La BITOBOX pliable EQ ..... 103
- Segments de convoyeur à rouleaux  
pour le montage au sol ..... 209
- Séparateur en fil d'acier avec  
porte-étiquettes > Racks pour  
stockage vertical ..... 231
- Séparateurs ..... 173
- Séparateurs > Tablette d'une hauteur  
de 25 mm ..... 138, 173
- Séparateurs de dosage CDS  
> Bacs Kanban, série CTB ..... 39
- Séparateurs emboîtables ..... 20–21, 60
- Séparateurs emboîtables  
> Bacs gerbables norme Europe, série  
BN, Bacs gerbables norme Europe,  
série XL, Bacs pour petit matériel,  
série KLT ..... 20, 51, 60, 65, 76, 117
- Séparateurs emboîtables  
> Caisses-palettes pour charges  
lourdes, série SL ..... 123
- Séparateurs emboîtables pour charges  
longues stockées verticalement  
> Rayonnages à tablettes ..... 174
- Séparateurs emboîtables pour charges  
longues stockées verticalement  
> Rayonnages à tablettes  
automontables ..... 174
- Séparateurs en arceau enfichables  
> Racks à tôles en version statique ou  
mobile ..... 325
- Séparateurs en fil d'acier ..... 321
- Séparateurs en fil d'acier  
> Rayonnages automontables avec  
paniers en fil d'acier ..... 160, 175
- Séparateurs en tôle d'acier  
> Postes de travail  
BITO TEC ..... 338–339
- Séparateurs en tôle d'acier > Tablette  
d'une hauteur de 40 mm ..... 173
- Séparateurs longitudinaux  
> Bacs à bec, série SK ..... 23
- Séparateurs longitudinaux  
> Bacs de compartimentage ..... 61
- Séparateurs longitudinaux  
> Bacs de rangement, série PK ..... 41
- Séparateurs longitudinaux  
> Bacs de rangement, série RK 44–45
- Séparateurs transversaux  
> Bacs de compartimentage ..... 61, 77
- Séparateurs transversaux  
> Bacs de rangement, série PK ..... 41
- Séparateurs transversaux  
> Bacs de rangement, série RK.. 44–45
- Séparateurs transversaux  
> Rayonnages mi-lourds ..... 188
- Séparateurs transversaux CQT  
> Bacs Kanban, série CTB ..... 39
- Séparateurs transversaux pour bacs  
isothermes ..... 89
- Sets d'isolation thermique  
> Bacs de distribution, série MB ..... 91
- Signalisation des zones  
de stockage ..... 262–263
- Signalisation et marquage.. 260–261, 266
- Solution de transport réutilisable ..... 124
- Solution de transport réutilisable  
pour bacs ..... 51, 65, 76, 96–97,  
..... 103, 107, 117, 123
- Solution spéciale : portes-pièces ..... 62
- Stockage de petit matériel ..... 36, 40, 48
- Stockage dynamique cartons ..... 212–213
- Stockage dynamique  
cartons Flex ..... 216–219
- Stockage dynamiques palettes .. 206–209
- Stockage écologique ..... 254–255
- Stockage vertical ..... 174
- Stock-tampon côté de dépose ..... 293
- Stock-tampon côté de prise  
en charge ..... 293
- Support lecteur ..... 321
- Support tablette LEO Locative ..... 297
- Supports alu extrémités  
> Échelles autostables/  
Échelles pour rayonnages ..... 247
- Supports cintres  
> Rayonnages à tablettes  
automontables ..... 176
- Supports conteneur  
> Rayonnages à palettes ..... 197
- Supports fût  
> Rayonnages pour fûts ..... 256
- Supports intermédiaires alu  
> Échelles autostables/Échelles pour  
rayonnages ..... 247
- Supports pour bras cylindriques  
> Composants pour rayonnages  
cantilever type L et S ..... 223
- Supports pour butées et fond grillagé  
> Rayonnages à palettes ..... 204
- Supports pour contenants  
> Rayonnages pour fûts ..... 256
- Supports pour fond grillagé  
> Rayonnages mi-lourds ..... 188
- Supports pour miroirs plats ..... 277
- Supports tablette  
> Tablette supplémentaire ..... 169
- Surveillance de cible sans fil pour  
véhicules LEO ..... 297
- Système de compartimentage,  
série UK ..... 60
- Système de freinage central  
TOTALSTOP ..... 303
- Système de freinage central TOTALSTOP  
> Chariots caisse, Plateaux roulants,  
Chariots à dossier en arceau, Chariots  
à plateaux, Chariots multiplateaux,  
Chariots à bras support, Plateaux  
roulants, Chariots de préparation.. 303
- Systèmes d'affichage ..... 277–280, 286
- Systèmes de consultation ..... 278, 280
- Systèmes de fermeture BS ..... 76
- Systèmes de rayonnages ..... 132–133
- Systèmes de stockage visuel ..... 48
- Tablettes pied des montants  
> Composants pour rayonnages  
cantilever type L et S ..... 229
- Tablettes supérieures > Postes de travail  
BITO TEC ..... 338–339
- Tiroir seul  
> Rayonnages à tablettes ..... 178
- Tiroirs individuels > Postes de travail  
BITO TEC, Établis ..... 338–339, 341
- Tiroirs individuels pour un  
équipement ultérieur ..... 178–179
- Transpalettes à grande levée ..... 301
- Transpalettes manuels ..... 189, 300–302
- Transpalettes manuels  
> Caisses-palettes pour charges  
lourdes, série SL ..... 123
- Transport interne ..... 288–289, 308, 333
- Traverse supplémentaire ..... 201, 276
- Traverses support palette  
> Rayonnages à palettes ..... 197
- Tronçons en courbe  
> Convoyeurs à rouleaux ..... 329–330
- Tube d'accrochage acier  
> Échelles autostables/  
Échelles pour rayonnages ..... 247
- U**
- Une logistique pharmaceutique conforme  
aux bonnes pratiques de distribution  
(GDP) ..... 90
- V**
- Véhicules LEO Locative ..... 290, 293, 296
- Véhicules LEO Locative  
> Plateforme pour charges de  
200 x 350 mm min. jusqu'à  
600 x 400 mm max. .... 293
- Vestiaires industriels ..... 358–359
- Vestiaires industriels / Armoires  
d'équipement de bureau ..... 353
- Vis de serrage plafond  
> Cloisons grillagées ..... 243
- Visière > Bacs à bec, série PK ..... 29
- Visière > Bacs à bec, série SK ..... 23
- Visière  
> Bacs gerbables norme Europe, série  
BN ..... 33
- Visière  
> Bacs gerbables norme Europe, série  
XL ..... 31, 117

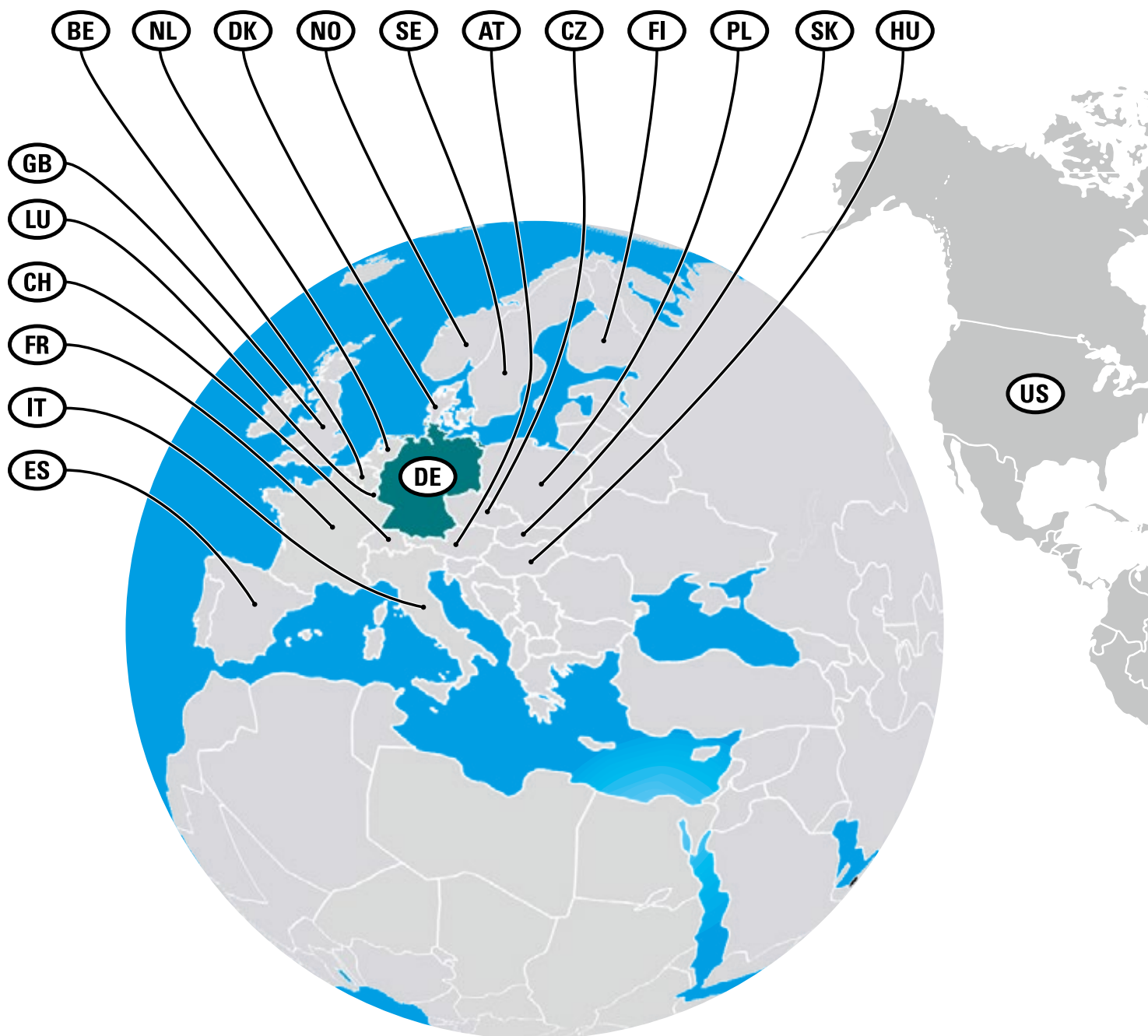
**DE LU**

**BITO-Lagertechnik  
 Bittmann GmbH**  
 Postfach 200  
 D-55587 Meisenheim  
 Tel.: +49 67 53 122-0  
 Fax: +49 67 53 122-399  
 E-Mail: info@bito.com  
 www.bito.com

**FR**

**BITO SYSTEMES**  
 1, avenue des 22 arpents  
 F-77230 MOUSSY-LE-NEUF  
 Tél. : +33 1 72 84 90 20  
 Fax : +33 1 72 84 90 30  
 E-Mail : info.fr@bito.com  
 www.bito.com

**AT**

**BITO Lagertechnik  
 Austria GmbH**  
 Handelsring 5a  
 A-4481 Asten  
 Tel.: +43 72 24 655 55-0  
 Fax: +43 72 24 655 55-20  
 E-Mail: info.at@bito.com  
 www.bito.com

**BE NL**

Siège social Belgique:  
**BITO Systems nv**  
 Boomsesteenweg 97  
 B-2630 Aartselaar  
 Tel.: +32 3 870 99 00  
 Fax: +32 3 870 99 01  
 E-Mail: info.BE-NL@bito.com  
 www.bito.com

**CH**

**BITO-Lagertechnik  
 Bittmann AG**  
 Industriestrasse 11  
 CH-6343 Rotkreuz  
 Tel.: +41 41 7 90 20 64  
 Fax: +41 41 7 90 43 28  
 E-Mail: info.ch@bito.com  
 www.bito.com

**PL**

**BITO Polska Sp. z o.o.**  
 Ul. Potczyńska 116A  
 01-304 Warszawa  
 Tel.: +48 22 666 22 20 wew. 21  
 Fax: +48 22 666 22 21  
 E-Mail: info.pl@bito.com  
 www.bito.com

**GB**

**BITO STORAGE SYSTEMS LTD**  
 Finch Way, Hemdale Business Park  
 Nuneaton  
 GB-Warwickshire CV11 6WH  
 Tel.: +44 24 7638 8850  
 Fax: +44 24 7638 8860  
 E-Mail: info.uk@bito.com  
 www.bito.com

Filiale Pays-Bas:  
**BITO Systems nv**  
 Bredaseweg 185  
 NL-4872 LA Etten-Leur  
 Tel.: +31 30 711 30 90  
 Fax: +31 30 711 30 91  
 E-Mail: info.BE-NL@bito.com  
 www.bito.com

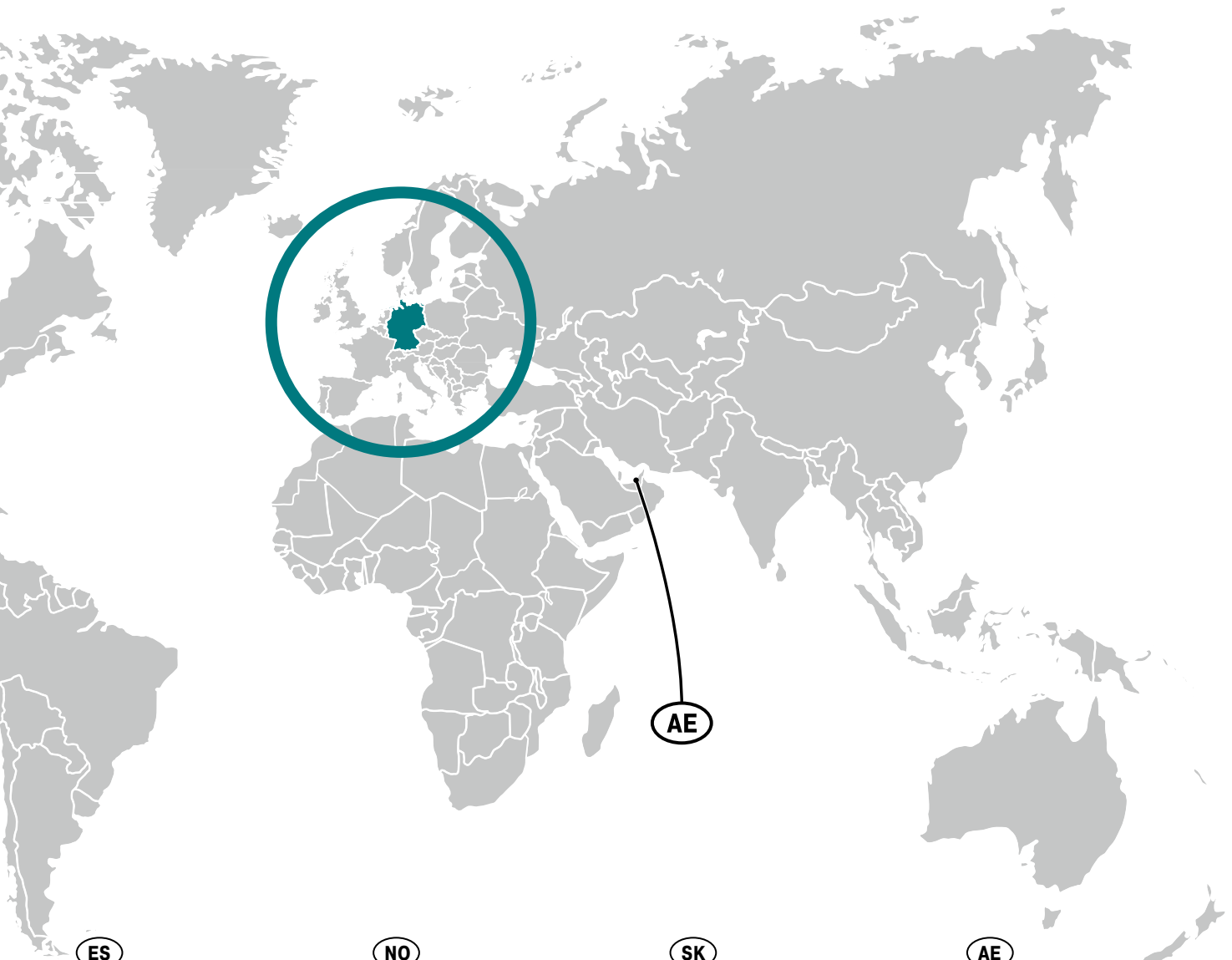

**ES**

BITO Sistemas de Almacenaje, S.L.  
Parque Empresarial @Sant Cugat  
Av. Via Augusta 15-25, Edif. B2, Pl. 9  
E-08174 Sant Cugat del Vallés  
(Barcelona)  
Tel.: +34 93 557 10 20  
Fax: +34 93 557 10 21  
Email: info.es@bito.com  
www.bitocom

**NO**

Reolteknikk AS  
Hellenvegen 22  
NO-2022 Gjerdrum  
Tel: +47 6393 5200  
Fax: +47 6393 5201  
E-Mail: info.no@bito.com  
www.bitocom

**SK**

BITO Skladovacia technika s.r.o.  
Sládkovičova 757/38A  
SK-95701 Bánovce nad Bebravou  
Tel.: +421 38 760 00 86  
Fax: +421 38 760 00 88  
Mail: info.sk@bito.com  
www.bitocom

**AE**

BITO STORAGE SYSTEMS MIDDLE  
EAST DWC-LLC  
Dubai World Central Logistics City  
DUBAI, UNITED ARAB EMIRATES  
Tel: +971 4887 9027  
Fax.: +971 4887 9754  
E-Mail: info.ae@bito.com  
www.bitocom

**IT**

BITO Italia SRL  
Via Marzabotto, 4  
I-10095 Grugliasco (TO)  
Tel.: +39 011 90 63 242  
Fax: +39 011 74 35 027  
Email: info.it@bito.com  
www.bitocom

**FI**

BITO Varastotekniikka  
Äyritie 12 B  
FI-01510 Vantaa  
Tel: +358 10 324 6510  
Fax: +358 9 8700 1131  
E-Mail: info.fi@bito.com  
www.bitocom

**HU**

BITO Raktártechnika Kft.  
Könyves Kálmán Körút 12 - 14.  
HU-1097 Budapest  
Tel.: +36 1 421 5385  
E-Mail: info.hu@bito.com  
www.bitocom

**US**

BITO Storage Solutions US, Inc.  
8314 Sherwick Ct  
20794 Jessup (MD)  
Tel.: +1 410 892 6658  
E-Mail: sales@us.bitocom  
www.bitocom

**DK**

BITO Lagerteknik A/S  
Agerhatten 16C, indgang 4  
DK-5220 Odense SØ  
Tel.: +45 70 21 51 51  
Fax: +45 65 90 52 41  
E-Mail: info.dk@bito.com  
www.bitocom

**SE**

BITO Lagersystem  
Florettgatan 29c  
SE-254 67 Helsingborg  
Tel: +46 (0) 42 151910  
E-Mail: info.se@bito.com  
www.bitocom

**CZ**

BITO skladovací technika CZ s.r.o.  
Sezemická 2757/2  
Horní Počernice  
CZ-193 00 PRAHA 9  
Tel.: +420 270 006 021  
Fax: +420 270 006 022  
E-Mail: info.cz@bito.com  
www.bitocom

## Conditions générales de vente

### 1 - PREAMBULE

Sans préjudice de l'application des conditions particulières sur les présentes conditions générales, les présentes conditions générales sont applicables, sous réserve des modifications que les deux parties pourraient leur apporter, par un accord exprès constaté par écrit

### 2 - FORMATION DU CONTRAT

I. Le contrat est établi, lorsque, après réception d'une commande, le vendeur affirme par écrit l'acceptation de cette commande.

II. Si en formulant une proposition, le vendeur a fixé un délai pour son acceptation, le contrat est établi, lorsque l'acheteur a confirmé l'acceptation écrite avant l'expiration de ce délai. Cependant, le contrat ne sera pas formé, lorsque le vendeur a reçu cette confirmation plus de cinq jours après l'expiration de ce délai.

III. Une modification aux propositions du vendeur n'est acquise que si elle est confirmée par écrit par le vendeur. Les affaires traitées par les agents du vendeur ne sont valables qu'après confirmation donnée directement par le vendeur à l'acheteur.

IV. Toute annulation de commande se fera par écrit. Elle sera seulement valable après acceptation écrite de l'acheteur. En cas d'annulation d'une commande une somme forfaitaire de 10% de la commande sera exigée à titre de dédommagement. Elle couvre les frais fixes, les frais variables et les éventuels manques à gagner.

### 3 - DESCRIPTIONS

I. Les marchandises sont livrées conformément au bon de commande ou au recto de la facture.

II. Les poids, dimensions, capacités et autres données figurant dans les catalogues, prospectus, circulaires, annonces publicitaires, gravures et listes de prix ont le caractère d'indications approximatives. Ces données n'ont de valeur obligatoire que si le contrat s'y réfère expressément.

### 4 - DOCUMENTS DESCRIPTIFS

I. Les plans et documents, permettant la fabrication totale ou partielle du matériel qui sont remis à l'acheteur préalablement ou postérieurement à la conclusion du contrat demeurent la propriété exclusive du vendeur. Ils ne peuvent être, sans autorisation de ce dernier, ni utilisés par l'acheteur, ni recopiés, ni reproduits, ni transmis, ni communiqués à des tiers. Ces plans et documents sont la propriété de l'acheteur:

- si une clause expresse le prévoit, ou
- s'ils se rattachent à un contrat d'études préalable, distinct du contrat d'exécution, n'en réservant par la propriété au vendeur.

### 5 - TRANSFERT DES RISQUES

I. La livraison s'effectue aux risques et périls de l'acheteur qui devra s'assurer contre les dégâts éventuels.

II. Les marchandises sont vendues et agréées définitivement en les usines du vendeur, même si elles doivent être expédiées franco.

III. Le vendeur préviendra l'acheteur par écrit de la date ou la semaine à laquelle ce dernier est tenu de prendre livraison du matériel. L'avis du vendeur doit être donné suffisamment à l'avance pour permettre à l'acheteur de prendre les mesures normalement nécessaires à cet effet.

IV. Si le vendeur est intervenu pour procurer à l'acheteur des wagons ou quelque autre moyen de transport, ou pour simplifier les formalités en douane, il n'encourra de ce chef aucune responsabilité: tous les frais en résultant, seront facturés à prix coûtant.

V. Les marchandises voyagent aux risques et périls de l'acheteur.

VI. Le déchargement des marchandises sera sous la responsabilité et à charge de l'acheteur.

VII. Si l'acheteur doit enlever les marchandises et ne s'exécute pas, le stockage se fera à charge et aux risques de l'acheteur.

### 6 - RESERVE DE PROPRIETE

I. Sans préjudice des dispositions de l'article 5, les marchandises restent la propriété du vendeur jusqu'au paiement intégral du prix.

II. L'acheteur s'engage à ne pas les vendre ou céder à des tiers aussi longtemps que les marchandises restent la propriété du vendeur. En cas de non-respect de cette interdiction, une indemnité forfaitaire de 50 % du prix de vente sera due par l'acheteur (en supplément du prix de vente et des intérêts de retard éventuels).

III. Si les marchandises sont transformées, la transformation est censée s'effectuer à la demande du vendeur, qui devient propriétaire des marchandises transformées, à raison de la valeur des marchandises vendues par le vendeur.

IV. Si les marchandises sont vendues, le droit de propriété des marchandises livrées sera remplacé par la valeur équivalente de celles-ci. L'acheteur transmet les créances futures qu'il transmet en cas de revente des marchandises à son client, même après transformation des marchandises, au vendeur initial. Par la commande le vendeur aura le droit d'encaisser les créances. Le vendeur s'engage à rembourser à l'acheteur l'excédent de

créance encaissé dépassant les 125% de la valeur des marchandises vendues.

### 7 - DELAIS DE LIVRAISON

I. Sauf stipulation contraire, les délais de livraison courent à partir de la dernière des deux dates suivantes:

- la date de formation du contrat, telle que définie à l'article 2;
- la date de réception par le vendeur, si le contrat en prévoit une avant la mise en fabrication.

II. Sauf stipulation contraire dans le contrat, les délais de livraison, mentionnés dans le contrat, ne sont donnés qu'à titre indicatif: un retard éventuel ne peut jamais donner lieu à une résiliation du contrat ou à un dédommagement quelconque.

III. Si l'acheteur ne prend pas livraison de la marchandise au moment où elle est mise à la disposition par le vendeur, il est néanmoins tenu de ne pas retarder l'échéance normalement prévue pour les paiements liés à la livraison. Le vendeur pourvoit au magasinage du matériel aux frais et aux risques et périls de l'acheteur. Sur requête de l'acheteur et si celui-ci paie au préalable la provision pour la prime demandée par le vendeur, les marchandises seront assurées par le vendeur, mais aux frais de l'acheteur.

### 8 - PAIEMENT

I. Le prix, sauf contre ordre sur la facture, est payable à la réception des marchandises.

II. Le montant de la facture est net, les escomptes et les frais bancaires sont à charge du client. Un escompte pour paiement content est seulement accepté s'il est prévu par un accord préalable.

III. Les prix s'entendent emballage non compris.

IV. Les prix sont hors taxes (hors T.V.A.).

V. Toutes les taxes de quelques ordres qu'elles soient, sont à charge du client.

VI. Le prix s'entend livraison, transport et frais d'envoi non compris.

VII. Malgré les conditions ci-dessus toute contestation de la facture doit avoir lieu dans les 8 jours.

VIII. Les paiements seront faits en EURO ou dans la monnaie stipulée dans le contrat, nets et sans escompte.

IX. Les prix sont basés sur les cours du jour des matières premières, salaires et charges sociales au moment de la formation du contrat. Sauf convention contraire dans le contrat, le vendeur pourra adapter les prix, quand il prouve qu'au moins un de ces critères a subi une modification entre la formation du contrat et le moment de la livraison.

X. A date de leur échéance les factures sont productrices d'intérêts, de plein droit et sans mises en demeure au taux de 1,25% le mois. La stipulation du paiement d'un intérêt ne nuit pas à l'exigibilité des termes de paiement à l'époque de leur échéance. En cas de non-paiement total ou partiel de la dette à l'échéance, sans raisons fondées, et après une mise en demeure pas indispensable, le solde sera augmenté de 12% avec un minimum de 25 EURO et un maximum de 1.500 EURO, même après concession de délais.

XI. Tous les paiements et frais actuels et futurs, de quelque nature qu'ils soient, sont à la charge de l'acheteur.

XII. Sauf accord écrit et préalable de la part du vendeur, l'acheteur ne peut invoquer aucune compensation, quels que soient les droits ou prétentions sur base desquels l'acheteur entend faire valoir la compensation. Par contre, le vendeur est autorisé à invoquer la compensation.

### 9 - CONTRÔLE

La réception des marchandises et le contrôle de celles-ci sont effectués par le client. Aucune réclamation ne sera acceptée passé les huit jours après livraison.

### 10 - GARANTIES FINANCIERES

S'il apparaît, après conclusion du contrat et jusqu'au paiement intégral du prix, que le crédit de l'acheteur est mis en cause ou lorsque le crédit se détériore et notamment dans les cas suivants: demande de prorogation d'échéance, de projet, demande de concordat amiable ou judiciaire, saisie de tout ou partie des biens de l'acheteur sur l'initiative d'un créancier, retard de paiement de cotisations dues à l'ONSS, etc. nous nous réservons le droit, même après expédition partielle d'un marché, d'exiger de l'acheteur les garanties que nous jugeons convenables en vue de la bonne exécution des engagements pris. Le refus d'y satisfaire nous donne le droit d'annuler tout ou partie du marché et ce sans qu'une mise en demeure soit nécessaire.

### 11 - CLAUSE RESOLUTOIRE

Quand l'acheteur ne paie pas les marchandises livrées ou, d'une ou d'une autre façon, ne remplit pas ses engagements, la convention sera, de plein droit et sans mise en demeure préalable, résolue pour la totalité ou pour la partie encore à exécuter, par une

simple signification par lettre recommandée de la part du vendeur à l'acheteur, envoyée au minimum huit jours après la mise en demeure pas indispensable pour l'exécution de ses engagements. En plus du paiement des marchandises déjà livrées, l'acheteur sera, dans ce cas, obligé de payer au vendeur un dédommagement égal à 10 % du prix d'achat, sans préjudice du droit du vendeur pour prouver ses frais plus importants.

### 12 - GARANTIE

I. Pour les défauts en rapport avec les quantités ou les poids livrés, et en général pour tous les défauts apparents, le vendeur ne sera plus responsable après acceptation des marchandises comme prévu par l'article 5.1. Toutes les réclamations à cause des défauts apparents doivent être formulées par écrit par l'acheteur en faisant réserve sur le bon de livraison. Le vendeur ne peut être tenu pour responsable des vices cachés si les marchandises sont déjà mises en oeuvre.

II. Dans les limites des dispositions suivantes, le vendeur s'engage à remédier à tous les défauts cachés, qui rendent les marchandises impropres à l'usage, pour lequel l'acheteur les a destinées, provenant d'un défaut dans la conception, les matières ou l'exécution.

III. Cet engagement ne s'applique qu'aux défauts qui se seront manifestés pendant 2 mois à dater de la mise en service. Cette mise en service est censée avoir lieu 30 jours après la mise à disposition des marchandises à l'acheteur dans les ateliers du vendeur si la livraison a eu lieu en Belgique et 45 jours après cette mise à disposition, si la livraison a eu lieu à l'étranger.

IV. Cette garantie consiste à réparer ou à remplacer au choix du vendeur, selon les conditions et à bref délai, des pièces défectueuses sans aucune autre responsabilité de sa part pour tout dommage quelconque direct ou indirect. Les frais de port, douane, démontage, remontage et autres, quels qu'ils soient sont à charge de l'acheteur. Les pièces remplacées deviennent la propriété du vendeur et doivent lui être retournées franco son usine endéans le mois de leur remplacement.

V. Aucune garantie de performance n'est accordée, sauf si elle est prévue expressément dans le contrat.

VI. Pour les fabrications suivant plans remis au vendeur par l'acheteur, la garantie se limite en toute hypothèse à la stricte exécution des pièces conformément aux indications de ces plans.

VII. Le dédommagement éventuel du vendeur n'excèdera pas en aucun cas le prix des marchandises.

VIII. Il a convenu entre les parties que toutes les marchandises du client en atelier ou magasin peuvent être retenues comme garantie de paiement des magazines ou intérêts de retard pour des marchandises renvoyées précédemment. Les marchandises remises par le client pour travaux font partie du même accord indivisible.

### 13 - MONTAGE

I. Le montage ne fait jamais partie du contrat. Toutefois, le vendeur peut, sur demande de l'acheteur, et suivant des conditions spéciales, convenir de mettre des ouvriers spécialistes ou monteurs à la disposition de l'acheteur. Dans ce cas, les prestations de ces ouvriers ou monteurs se font sous la surveillance et aux frais, risques et périls de l'acheteur qui assume également la responsabilité et le coût des assurances correspondantes.

II. L'acheteur fournira, à ses frais, les aides, engins et tous les produits nécessaires au montage.

### 14 - CAUSE D'EXONERATION

Si le vendeur est, à la suite d'une force majeure, dans l'impossibilité d'exécuter le contrat, il aura le droit de terminer le contrat par une simple assignation, par lettre recommandée à l'acheteur, de la raison empêchant l'exécution du contrat. Dans ce cas, le vendeur ne devra aucun dédommagement à l'acheteur. Sont considérés comme causes d'exonération entre autres: grève ou lock-out, incendie, mobilisation, réquisition, embargo, interdiction de transfert de devises, insurrection, manque de moyens de transport, manque de matières premières, restrictions d'emploi d'énergie.

### 15 - LIEU D'EXECUTION DE LA PRESENTE CONVENTION ET DROIT APPLICABLE

I. Le lieu d'exécution de la présente convention est le siège social du vendeur. Le contrat est régi par la loi belge, à moins que les parties n'en aient convenu autrement par convention expresse, écrite et préalable.

II. Par la présente, les parties déclarent inapplicables la Convention de La Haye du 15 juin 1955 sur la loi applicable aux ventes à caractère international d'objets mobiliers corporels, ainsi que la Convention de La Haye du 1er juillet 1964 portant loi uniforme sur la vente internationale des objets mobiliers corporels.

### 16 - TRIBUNAUX COMPETENTS

En cas de contestations, seuls les tribunaux d'Anvers seront compétents.

BITO Systems sa

# Contact



## CONTACTEZ-NOUS EN DIRECT !

- + Utilisez le formulaire contact dans notre magasin en ligne pour nous envoyer vos questions et idées.
- + Appelez notre service en ligne au 03 / 870 99 00

## ... SUR WWW.BITO.COM - ICI VOUS POUVEZ

- + commander nos produits en direct et sans intermédiaire.
- + télécharger des informations sur nos produits et des instructions de montage et d'utilisation.
- + voir beaucoup d'exemples de projets réalisés dans les secteurs d'activité les plus divers.
- + lire des renseignements sur BITO dans plus de 15 langues.
- + vous informer sur des événements prochains et lire des communiqués de BITO.



## ... GRATUITS POUR VOUS !

- + Brochure d'entreprise BITO (uniquement disponible en allemand et en anglais)
- + Catalogue «LE PROFESSIONNEL DE L'ENTREPÔT» sur les systèmes de stockage et de préparation de commandes illustrés par de nombreux exemples d'applications
- + Instructions de montage et d'utilisation

## Social Media Connecter maintenant



# BITO s'engage pour la durabilité

Climat neutre depuis 2021 – La durabilité a un large éventail. BITO assure la durabilité dans de nombreux domaines.

Vous pouvez lire plus d'informations sur [bitocom](https://www.bitocom)

EN SAVOIR PLUS

