

2023

# DE OPSLAGEXPERT

BITO. Innoverend. Topkwaliteit. Beproefd. | [shop.bito.com](https://shop.bito.com)

✓ meer dan 5.000 kwaliteitsartikelen  
direct van de producent

✓ competente klantendienst  
✓ technisch-commercieel advies op locatie

✓ snelle levering  
✓ franco levering vanaf 500 €

## De beste oplossingen ontstaan in dialoog.

Met team-samenwerking verleg je grenzen.

Advies en oplossingen voor starters, middelgrote bedrijven en wereldspelers. Producent en totaalleverancier: partner van ontwerp tot ingebruikname en after sales.

**BITO**  
SYSTEMS

# Onze service - Uw voordelen

## EENVOUDIG BESTELLEN

### Advieslijn:

BE 03/870 99 00  
NL 030/711 30 90

### E-Mail:

info.BE-NL@bito.com

### Shop:

shop.bitocom

## UW VOORDELEN

- Meer dan 5.000 artikelen online
- Overzicht per productgroep
- Betaling per factuur
- Franco levering vanaf 500 €

## CUSTOMER SERVICE

Onze commerciële binnendienst staat u elke dag met raad en daad bij. Wij helpen u en geven u advies, ook bij vragen over retourneren.

## KWALITEIT EN GARANTIE

We geven 2 jaar garantie op alle BITO-artikelen. Op bepaalde types kunststofbakken geven we zelfs een kwaliteitsgarantie van 5 jaar. Bij deze artikelen vindt u een icoontje of symbool in de webshop en catalogus.

## ADVIES OP LOCATIE

Het adviserend sales team bestaat uit opgeleide technisch/commerciële regiomanagers die het gezicht van BITO zijn bij onze talrijke klanten. Maak een vrijblijvende afspraak zodat we samen met u de meest optimale en efficiënte inrichting van uw opslagruimte kunnen bespreken. Contacteer ons, wij zijn er om u te helpen!

## FRANCO LEVERINGEN

Met een productaanbod van meer dan 5.000 artikelen kunnen wij als fabrikant u een uitgebreid assortiment aan producten aanbieden. Bijna 90 procent van alle producten die uit de catalogus of via onze webshop besteld worden, worden op een werkweek geleverd. Daarvoor werken we samen met een van de grootste en meest bekende logistieke dienstverleners van Europa.

## PLANNING

U kunt rekenen op een gedegen advies bij de keuze van het juiste opslagsysteem, of een combinatie van systemen. Hiervoor maken we goed uitgewerkte voorstudies op basis van de aard van het opslaggoed, uw magazijnruimte en inrichtingswensen. Onze projectingenieurs volgen het project op gedurende het hele offerte-montage traject.

## MONTAGESERVICE

U heeft niet de tijd of het nodige personeel om zelf uw aangekochte stellingen te monteren? Geen probleem! BITO werkt samen met vaste montageploegen die uw stellingen snel en professioneel monteren tegen een vast afgesproken prijs. Contacteer ons!

## LEASING SERVICE

Zodat een investering rendabel is, mag er niets verkeerd lopen met de financiering. In samenwerking met sterke partners, kan BITO u, indien mogelijk, een lonende leasing aanbieden. U krijgt een betrouwbare berekeningsbasis voor uw investering en vermijdt zo hoge startinvesteringen, en u kunt ook optimaal gebruik maken van de fiscale voordelen.





**Carl Ronsse**  
Managing Director BITO Systems nv

Onze missie ... efficiënte logistiek is de sleutel tot succes! Logistiek is een belangrijke succesfactor waarmee bedrijven zich onderscheiden van hun concurrentie en hun klanten tevreden stellen. Dit is een uitdaging waarmee veel bedrijven in bijna alle sectoren worden geconfronteerd. Dit is precies waarbij wij u kunnen begeleiden als ervaren partner die voldoet aan al uw intralogistieke eisen om uw supply chain vlot te laten verlopen.

Onze missie is om bij te dragen aan het succes van uw onderneming door middel van innovatieve magazijninrichting. Onze tools zijn producten en diensten van hoge kwaliteit die u helpen om op een duurzame wijze resultaten te bereiken en die een echte toegevoegde waarde bieden in alle toepassingsgebieden.

Onze nieuwe catalogus bevat meer dan 5.000 kwaliteitsproducten om uw magazijn efficiënt, overzichtelijk en groen te maken. Hebt u grotere plannen? We komen graag bij u langs om uw project ter plaatse te bespreken.

Dit geeft ons de gelegenheid om in uw magazijn een kijkje te nemen. Tijdens het gesprek kunnen we bepaalde oplossingen evalueren en alternatieven afwegen.

**Carl Ronsse**  
Managing Director BITO Systems nv

# Inhoud

**BITO**  
SYSTEMS

## Wie zijn we 6

De BITO Onlineshop 8

Wat kunnen we voor u betekenen 10

Onze service 12

## Bakkensystemen

### Inhoud

Magazijnbakken/Opslag van kleine onderdelen 22/36

Eurostapelbakken EMB/BN/XL 50/52

Bakken voor geautomatiseerde systemen/

Bakken voor kleine onderdelen 66/70

Trays 78

Volumereducerende bakken 80

Bakken met palletvoeten 800 x 600 110

Grote ladingdragers 126

Pallets 129

## Stellingsystemen

### Inhoud

Legbordstellingen 136

Grootvakstellingen 144

Breedvakstellingen 182

Palletstellingen 190

Orderverzamelen van zware goederen 206

Orderverzamelen van kleingoed 211

Draagarmstellingen 222

Platenopslag/Scheidingswanden - netwanden 242/243

## Ladders

Stellingladders, staande ladders 246

Platform ladders 250

Platformtrappen 251

## Milieuvriendelijke opslag

Vatenstellingen 256

Opvangbakken 257

Bakken voor gevaarlijke stoffen 258

Legbordstellingen voor kleine recipiënten 259

## Markeren en beveiligen

Vloermarkeringen met verf 262

Veiligheidsprofielen 264

Signalisatie 266

Flexibele aanrijbeveiliging/

Flexibele staander beschermers 268/270

Veiligheidsspiegels 277

Informatiehouders 278

Etikettasjes 281

Stellingborden 284

Etiketten/Etikethouders 285/287



14

16

132

134

244

254

260

## Intern transport

288

LEO Locative	290	Platformwagentjes met draadwanden/ met houten zijwanden	310-311
Opklapbare steekwagens/ Steekwagens voor banden/Steekwagens	298-299	Tafelwagens	312
Handpalletwagen	300	Etagewagens	315
TOTALSTOP centraal remsysteem	303	Orderverzamelwagens	320
Verrijdbaar onderstellen/Verrijdbare onderstellen met duwstang/Neerklapbare platformwagens	304-306	Pakketwagens/Draagarmwagens/Platenwagens	323-325
Platformwagens/Tafelwagens/Tafelwagens met open duwbeugel/Bakwagens	307-309	Verrijdbare onderstellen	326
		Rollenbanen en accessoires	328
		Harmonicatransportbanen	333

## Werkpleksystemen

334

BITO-TEC	336	Werkbanken	340
----------	-----	------------	-----

## Kasten

342

Werkplaatskasten	344	Kasten voor milieugevaarlijke stoffen	354
Kasten met bakken	348	Werkplaatskasten met schuifdeuren	355
Poetsmiddelen-, garderobe- en archiefmappenkasten	352	Garderobekasten	358

## Systeemtechniek

360

Meerverdiepsinstallaties en platformen	362	Palletdoorrolstellingen PROflow	372
Doorrolstellingen voor stukgoederen	364	Draagarmstellingen	374
Geautomatiseerde bakken- of traymagazijnen.	366	Mobiele palletstellingen PROMobile	376
Palletstellingsysteem PRO	368	Shuttle-systeem PROMotion	378
Inrijstellingen	370		

## Alfabetische index

380

BITO international	384
Algemene leveringsvoorwaarden	386

# TOPKWALITEIT UIT EIGEN PRODUCTIE!



## In Meisenheim (D) produceert BITO stellingen...

... voor kleine, grote, lichte, zware, volumineuze of lange goederen met een draagvermogen van 50 kg tot 4,5 ton per stellingniveau.

## In Lauterecken (D) produceert BITO kunststofbakken...

... voor vele toepassingen zoals opslag, transport en orderverzamelen voor gebruik in zowat alle branches.

## Onze recente fabriek in Zimna Wódka (Polen) is een bijkomende steunpilaar...

... voor de productie van BITO-magazijnstellingen. Deze productiefaciliteit gebruikt dezelfde geavanceerde technologie als onze fabriek in Meisenheim.

## Met de meest recente technieken...

...worden alle BITO-stellingensystemen vervaardigd – zonder uitzondering. De hoge mate aan automatisering, zoals bijvoorbeeld bij het profileren van staanders of het plooiën van legborden, zorgt ervoor dat elk geproduceerd onderdeel van eenzelfde hoge kwaliteit is. De nieuwe, geautomatiseerde productiestraten garanderen een snelle, foutloze afwikkeling van uw opdracht.



## Over de grenzen heen...

BITO heeft vestigingen in Europa, Azië en Amerika. Verder zijn we via partners ook wereldwijd vertegenwoordigd.

Dubai

## De vele vragen van de klanten...

...liggen aan de basis van de ontwikkeling van het brede bakkenassortiment. BITO gaat graag op uw specifieke vraag in. Onze technici en ingenieurs hebben in de loop der tijd heel wat klantenwensen effectief ontwikkeld. BITO coördineert de introductie van een bak van A tot Z: nadat een idee in de ontwikkelingsafdeling werd uitgewerkt, zal een driedimensionaal model gemaakt worden. Wanneer het prototype aan de vooropgestelde eisen voldoet, gaat de bak in productie. Het productieproces wordt gekenmerkt door een hoge mate aan automatisering en flexibiliteit. Ook kunnen we heel wat maatwerk doen. Zo kunnen we bijvoorbeeld barcode-etiketten automatisch aanbrengen op uw bakken. Ook kunnen waterafvoergaten of uitsnijdingen in de bak voorzien worden om aan brand-veiligheidseisen te voldoen.

Zuid Afrika



A BIT OF MORE CUSTOMER SATISFACTION.



A **BIT OF** MORE CUSTOMER SATISFACTION.

# BITO ONLINE SHOP – shop.bitto.com

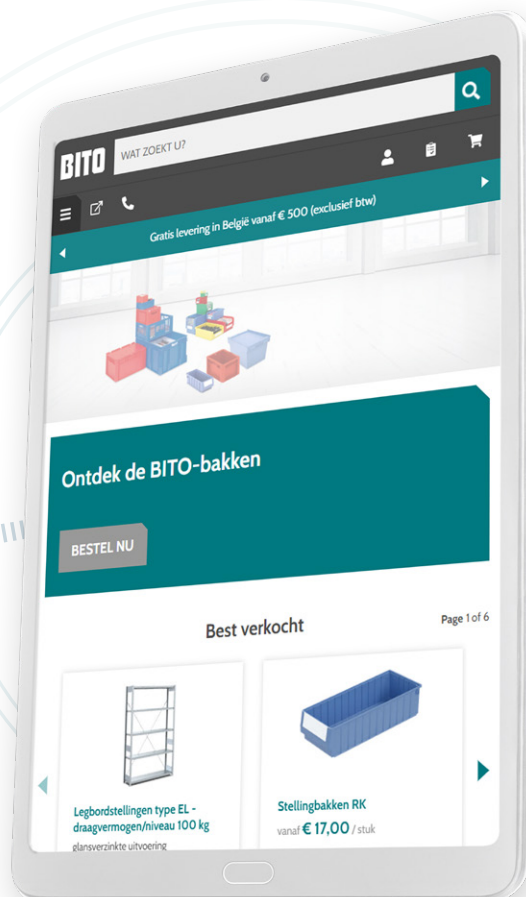

## Uw voordelen

- ▣ Ruim aanbod: Meer dan 6.500 artikelen online
- ▣ Franco levering vanaf 500 euro
- ▣ Betalen via overschrijving: factuur na levering
- ▣ Gecertificeerde online shop

## Service in één oogopslag

- ▣ Telefonisch advies
- ▣ Online bladercatalogus & nieuwsbrief
- ▣ En veel meer...

Bestellen kan heel eenvoudig:

Shop BE



Shop NL



### Duurzaam naar de toekomst



Bakken voor kleine onderdelen gemaakt van de schil van zonnebloempitten

Sommige van onze producten zijn gemaakt van recycleerbare grondstoffen! Met onze producten helpen wij magazijn- en orderverzamelprocessen te optimaliseren en bijzonder duurzaam te maken. Onze serie ECO bakken, worden bijvoorbeeld uitsluitend van recyclebaar materiaal gemaakt. Wij brengen kunststofbakken die niet meer worden gebruikt direct terug in de materiaalkringloop nadat ze in onze recyclingfabriek zijn vormalen. Tegenwoordig wordt staal ook vaak hergebruikt en kan het dus in een gesloten cyclus worden gebruikt. Voor ons betekent holistisch bedrijfsmanagement dat wij in harmonie zijn met de mensen die voor en met het bedrijf werken, met de maatschappij en natuurlijk met het milieu.

### One Stop Shop

Stellingen, bakken en accessoires – alles voor uw magazijn bij één leverancier. Gaande van een artikel uit de productcatalogus tot volledige stellinginstallaties. Zo kunt u uit de catalogus of via de webwinkel makkelijk een legbordstelling voor uw archief of een compacte palletstelling voor uw opslagruimte bestellen. Van kleine magazijnbakken tot heavy duty bakken. Verder kunt u bij BITO terecht voor allerlei accessoires voor uw magazijn, gaande van etiketten tot magazijnwagentjes. Daarboven realiseert BITO totaalprojecten gaande van een complexe magazijninrichting met verschillende opslagsystemen tot automatisch bediende installaties. Heel uw project wordt door ons gecoördineerd; van levering en montage tot ingebruikname. Uw voordeel: één gesprekspartner.

#### IN HET KORT SAMENGEVAT

**97%**

In 2019 werd 96,76% van ons afval gerecycled.

**60%**

minder elektriciteitsverbruik door de volledige omschakeling van de fabrieken en kantoren op LED-verlichting.

**12% & 20%**

minder energie nodig voor de nieuwe spuitgietmachines.

**>1MIO<sub>kWh/a</sub>**

die we in de toekomst met onze zonnecentrales in Meisenheim en in Lauterecken zullen opwekken.

## Het assortiment stellingen...

...omvat legbordstellingen (gebout of boutloos), grootvak- en breedvakstellingen, pallet-, draagarm- en haspelstellingen, mobiele of meerverdiepssystemen, dynamische stellingen voor stukgoederen en pallets en zelfs automatisch bediende stellinginstallaties. Of nu een traditionele techniek of een geautomatiseerde stellinginstallatie de beste oplossing is, BITO adviseert u bij de juiste keuze.

## BITO-bakkenassortiment

In het ruime assortiment vindt u bakken voor elke toepassing: gaande van opslag- en orderverzamelbakken in verschillende afmetingen, euro-stapelbakken, nestbare distributiebakken, bakken en trays voor automatische magazijnen tot bakken in pallet formaat.

## Een ruim assortiment accessoires...

... zoals werkbanken, magazijnwagentjes, kasten, ladders, etiketten, veiligheidstoebehoren enz. vervolledigt het scala van aanbiedingen. Wat u ook nodig hebt voor uw magazijn, BITO levert u alles uit één hand!



## Verzeker u van een veilig magazijn!

Uiteraard kunt u ook na levering terecht bij onze klantendienst voor vragen over uw aangekochte producten. Onze klantendienst is geopend van maandag tot vrijdag van 08u30 tot 17u00. Bij vragen over een in gebruik genomen BITO-stellinginstallatie wordt u onmiddellijk in verbinding gebracht met de technische medewerkers die uw project hebben begeleid. Naast de in de Europese normen voor operationele veiligheid gespecificeerde stellingsinspectie omvat dit gebied ook services als onderhoud, nooddienst, hotline en ongecompliceerd beheer van wisselstukken. Onze uitgebreide kennis en jarenlange ervaring zijn de kenmerken van onze dienst na verkoop. Natuurlijk profiteert u ook op dit gebied van ons "one-stop-shop" principe.

## Gekeurd door stellingfabrikant!

De Europese richtlijn EN 15635 stelt dat het logistiek werkmateriaal minstens 1 maal per jaar door een gecertificeerde keurmeester gekeurd moet worden. Werkgevers zijn verantwoordelijk voor de veiligheid van hun personeel bij het werken met stellinginstallaties. BITO verzorgt deze inspectiedienst. Onze inspecteurs zijn opgeleid en bevoegd om alle verplichte tests uit te voeren en alle nodige maatregelen te treffen om gebreken te verhelpen.

## Te keuren stellinginstallaties

- Palletstellingen
- Draagarmstellingen
- Inrijstellingen
- Legbordstellingen
- Meerverdiepssystemen
- Doorrolstellingen

## Uw voordelen

- Veilige installatie
- Lagere reparatiekosten
- Lange levensduur
- Vastgelegde vervolgininspecties
- Minder werk voor de exploitant



## Alles uit één hand

- Inspectie
- Lijst van wisselstukken
- Offerte voor te vervangen onderdelen
- Montage (indien gewenst door de klant)

Stuur een e-mail aan  
[info.BE-NL@bito.com](mailto:info.BE-NL@bito.com)

Wij maken graag een vrijblijvende offerte op maat voor u!



## Onderhoudsservice

BITO heeft altijd regelmatig onderhoud aanbevolen voor pallet doorrolstellingen. Door producten zoals de mobiele palletstelling "PROmobile" en het vorkheftruckbediende shuttlesysteem "PROmotion" wordt de onderhoudsservice steeds belangrijker. Bij deze halfautomatische systemen betekent elke storing meestal een grote onderbreking van de werkzaamheden in het magazijn. Hier zou de klant preventief moeten handelen en de systemen regelmatig moeten laten controleren op veiligheid en beschikbaarheid.

## Voordelen van een onderhoudscontract

- ▣ Veilige werkomgeving
- ▣ Langere levensduur van de installatie
- ▣ Lagere reparatiekosten
- ▣ 1 keuring op jaarbasis
- ▣ Visuele keuring op gebreken
- ▣ Controle op werking bij dynamische stellingen
- ▣ Vastgelegde vervolgininspecties

## Service

Indien zich, ondanks alle preventieve maatregelen, technische problemen zouden voordoen met PROmobile en PROmotion installaties, heeft BITO een noodplan opgesteld. Bel onze specialisten: **BE: +32 3 870 99 00 / NL: +31 30 711 30 90**. En als het probleem niet telefonisch kan worden opgelost, gaat een BITO-expert ter plaatse het probleem opsporen en oplossen.



## Opslag-, transport- en orderverzamelbakken



BAKKENSYSTEMEN

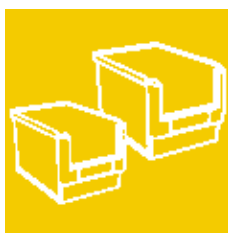

BITO-kunststofbakken worden voor opslag, transport en orderverzamen vervaardigd. In dit ruime assortiment vindt u bakken terug voor velerlei toepassingen: van orderverzamelbakken, stapelbakken in Euro-afmetingen, nestbare distributiebakken tot bakken en trays voor automatische magazijnen.

BITO coördineert de introductie van een bak van A tot Z: in de ontwikkelingsafdeling worden toekomst- en klantgerichte producten bedacht en uitgewerkt waarna er een driedimensionaal digitaal model gemaakt wordt. Het prototype dat hierop volgt, zal grondig getest worden. Indien de bak aan de vooropgestelde eisen voldoet, gaat de bak in productie.



... voor elke toepassing!

# BITOBOX



BAKKENSYSTEMEN



## Inhoud

<b>Productie kunststofbakken .....</b>	<b>18</b>
<b>Uitleg gebruik symbolen bij bakken ..</b>	<b>19</b>
<b>Onderverdelingsmogelijkheden voor bakken .....</b>	<b>20</b>
<b>Magazijnbakken .....</b>	<b>22</b>
<b>Magazijnbakken voor kleine onderdelen.....</b>	<b>22</b>
Magazijnbakken SK.....	22
Sleufpanelen - complete sets .....	24
Sleufpanelen.....	25
Vaste en verrijdbare bakkenstellingen .....	27
Bakkenstellingen SK .....	28
Magazijnbakken PK.....	29
<b>Magazijnbakken in euro-afmetingen .....</b>	<b>30</b>
Eurostapelbakken XL.....	30
Euro-normbakken BN .....	32
<b>Orderverzamelwanden .....</b>	<b>34</b>
<b>Opslag van kleine onderdelen .....</b>	<b>36</b>
<b>Bakken voor c-onderdelen CTB - logistiek .....</b>	<b>36</b>
Bakken voor c-onderdelen CTB - logistiek .....	36
Stellingen voor c-onderdelen.....	40
<b>Stellingbakken.....</b>	<b>40</b>
Stellingkasten PK .....	41
Stellingbakken RK .....	42
Bakkenstellingen RK .....	46
<b>Systeem met uitklapbare bakken .....</b>	<b>48</b>
Klapkastensets.....	48
Kast met openklapbare bakjes .....	49
<b>Eurostapelbakken EMB .....</b>	<b>50</b>
Eurostapelbakken EMB.....	50



<b>Eurostapelbakken</b> .....	<b>52</b>	Multifunctionele bakken MB voor GDP conform .....	90
<b>Eurostapelbakken</b> .....	<b>52</b>	Multifunctionele bakken MB - speciale oplossing voor postsorteer- en distributiecentra .....	93
Eurostapelbakken XL.....	52	Multifunctionele bakken MB Eco .....	94
Eurostapelbakken XL met geperforeerde bodem en wanden .....	56	Kleefzone met folie .....	99
Eurostapelbakken XL met geribde bodem RX .....	58	<b>Vouw- en klapboxen</b> .....	<b>100</b>
Eurostapelbakken XL met dubbele bodem .....	59	Klapbox EQ.....	100
Indeelsysteem UK.....	60	Multifunctionele vouwbakken MFB.....	104
Verdeelkammen.....	60	<b>Draaistapelbakken</b> .....	<b>106</b>
Inzetbakjes .....	61	Draaistapelbakken U-Turn .....	106
Speciale oplossingen: werkstukdragers.....	62	Draaistapelbakken DSL .....	108
Euro-normbakken BN .....	64	Draaistapelbakken DST.....	109
<b>Bakken voor geautomatiseerde systemen</b> .....	<b>66</b>	<b>Bakken met palletvoeten 800 x 600 mm</b> .....	<b>110</b>
"XLmotion"-bakken voor geautomatiseerde systemen.....	66	<b>Multifunctionele bakken</b> .....	<b>110</b>
<b>Eurostapelbakken</b> .....	<b>70</b>	Multifunctionele bakken MB .....	110
KLT-bakken voor kleine onderdelen .....	70	<b>Eurostapelbakken</b> .....	<b>114</b>
KLT-bakken voor kleine onderdelen met geribde bodem.....	74	Eurostapelbakken XL.....	114
KLT-bakken voor kleine onderdelen met dubbele bodem .....	75	Eurostapelbakken XL met dubbele bodem .....	115
Inzetbakjes .....	77	<b>Heavy duty bakken</b> .....	<b>118</b>
<b>Trays</b> .....	<b>78</b>	Heavy duty bakken SL .....	118
Metalen trays .....	78	<b>Herbruikbare transportmiddelen</b> .....	<b>124</b>
Kunststoftrays .....	78	Palletafdekking en palletwagen .....	124
<b>Volumereducerende bakken</b> .....	<b>80</b>	<b>Grote ladingdragers</b> .....	<b>126</b>
<b>Multifunctionele bakken</b> .....	<b>80</b>	<b>Palletcontainers</b> .....	<b>126</b>
Multifunctionele bakken MB .....	80	Palletcontainers.....	126
Multifunctionele bakken MB met geribde bodem .....	86	<b>Volumereducerende grote ladingsdragers</b> .....	<b>127</b>
Multifunctionele bakken MB met dubbele bodem.....	87	Palletklapboxen.....	127
Multifunctionele bakken MB Food & Delivery.....	88	Palletvouwboxen.....	128
Multifunctionele bakken MB voor farmaceutische toeleveringsketens.....	90	<b>Kunststofpallets</b> .....	<b>129</b>
		<b>Toepassingen/Projecten</b> .....	<b>130</b>





## Kunststofbakken: Made in Germany



Onze productiefaciliteiten voor kunststofbakken behoren tot de modernste uit de branche. BITO-bakken worden vervaardigd door moderne spuitgietmachines met een sluitkracht tot 27.000 kN. Eventuele klantspecifieke aanpassingen worden uitgevoerd in de veredelingsafdeling van meer dan 600 m<sup>2</sup>. Het hele productieproces wordt gekenmerkt door een hoge mate aan automatisatie en flexibiliteit.



### Opschrift/opdruk/identificatie

Er zijn vele manieren mogelijk om een bak te personaliseren. De makkelijkste manier is middels een opdruk op de bak. Er zijn bij BITO verschillende opdrukprocedures mogelijk: zeefdruk, tampondruk, warmmerk of inprenting tijdens het spuitgietproces. Ook het automatisch aanbrengen van barcode-etiketten of RFID-tags is bij BITO een mogelijkheid.



### Frezen, boren, lassen

Vooral bij het inzetten van kunststofbakken in een automatische stellinginstallatie, is het van belang een minimale bodemdoorbuiging te kunnen garanderen. Daarom zal BITO bepaalde bakken met een dubbele bodem uitvoeren m.b.v. ultrasoon vibratie-lassen. Aan klanteneisen zoals waterafvoergaten of uitfrezingen kan gemakkelijk voldaan worden met CNC-gestuurde precisie.



### Gesloten circuit: recycling gebruikte bakken

Wij nemen uw oude BITO-containers terug, malen ze en gebruiken het gemalen materiaal om nieuwe producten te maken. Zo zorgen we voor een gesloten grondstofkringloop in de zin van duurzaamheid. Wij helpen u ook graag als u oude containers van andere fabrikanten wilt verzenden voor recycling. Neem contact met ons op!

## Milieu



Kunststofbakken die niet meer gebruikt worden, worden terug tot korrels herwerkt in een recyclage installatie. Het granulaat dat hierdoor ontstaat, kan terug gebruikt worden bij het vervaardigen van een nieuwe bak. Deze bakken zijn dan gemaakt van 'regranulaat'.

## 5 jaar kwaliteit



Op alle bakken geldt een functionele garantie van 5 jaar.

## Kleur



Niet-standaardkleuren zijn vanaf 200 st per bak verkrijgbaar op aanvraag.

## Geschikt voor levensmiddelen



In deze bakken kunnen onverpakte levensmiddelen opgeslagen of vervoerd worden. Om veiligheidsredenen is het raadzaam om de bakken te reinigen vóór elk contact met levensmiddelen.

## ESD



Bakken met het ESD-icoontje zijn geleidend, en zijn dus vervaardigd van dissipatief, geleidend materiaal. Deze bakken beschermen elektronische onderdelen in de bak tegen elektrostatische ontladingen.

## Materiaal polypropyleen (PP)



Polypropyleen copolymeren - duurzaam en goed bestand tegen zuren, logen, organische levensmiddelen en vetten. PP is geurloos, geschikt voor levensmiddelen, onschadelijk voor de huid en recycleerbaar.

## Materiaal polypropyleen - gerecycleerd (PP-RE)



Deze bakken zijn vervaardigd uit gemalen, en dus gerecycleerd polypropyleen.

## Materiaal polystyrol (PS)



Stijve kunststof. Ook in transparante uitvoering.

## Bodemdoorbuiging



Wanneer stellingbedieningsapparatuur de bakken in de stelling hanteert, is de mate waarin de bodem van de bak doorbuigt, van groot belang. Wanneer de bodemdoorbuiging een bepaalde waarde overschrijdt, is een correcte opname van de bak door het apparaat niet meer gegarandeerd. \*Dit pictogram laat de max. bodemdoorbuiging zien bij een bepaalde inhoudsbelasting.

## Temperaturen

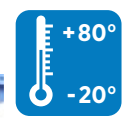

Alle aangegeven draagvermogens zijn geldig voor een omgevingstemperatuur van 23°C. De dimensionale stabiliteit van de bakken geldt ook voor korte wasprocessen in een bepaald temperatuurbereik. Het symbool geeft de bijbehorende grenswaarden aan.

## Onderverdelingsmogelijkheden voor bakken

Hebben uw producten speciale bescherming nodig? Wilt u een hoge verpakkingsdichtheid bereiken of kan uw automatiseringstechniek de huidige structuren niet aan? Wilt u meer overzicht in uw magazijn?

BITO biedt u tal van uitrustingsopties voor een economische oplossing die speciaal is aangepast aan uw behoeften.

- Onderverdelen
- Opruimen
- Positioneren
- Automatiseren
- Compact opslaan
- Beschermen

## VAN IDEE NAAR REALISATIE - ALLES UIT ÉÉN HAND

### Indeelsystemen

#### Verdeelkammen

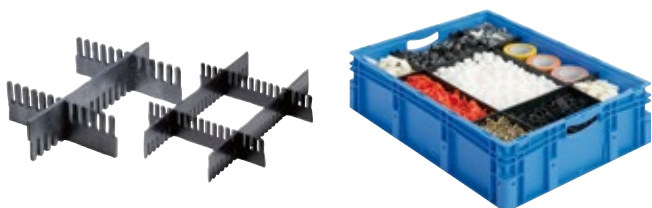

Maken de individuele onderverdeling van uw bakken mogelijk

- Op elk moment aanpasbaar
- Verkrijgbaar in verschillende hoogtes en lengtes
- Prijzen en levertijden op aanvraag
- Meer informatie vindt u vanaf pag. 60
- Eenvoudig de gebruiken & voordelig

### Indeelsystemen

#### Inzetbakken

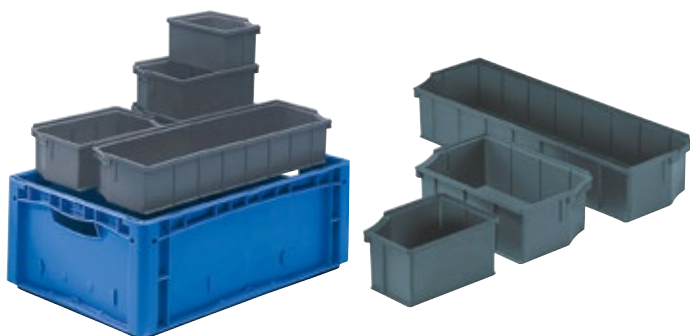

Verschillende artikeltypes in één bak opslaan !

- Eenvoudige en paszekere onderverdeling
- Specifieke handgreep vergemakkelijkt het inzetten en uitnemen van de bakjes
- Onderverdeelbaar en stapelbaar
- De bakken kunnen worden geëtiketteerd om een zending te traceren
- Meer informatie vindt u vanaf pag. 61 & 77

### Indeelsystemen

#### Individuele oplossingen



Individueel ontworpen verdelers kunnen zo worden geconstrueerd dat er zoveel mogelijk artikelen in de bak passen.

In dit geval wordt het volume van de bak optimaal gebruikt en een hoogst mogelijke pakkingsdichtheid bereikt.

De onderverdelingen kunnen ook worden gebruikt als sorteerhulp om verschillende artikelen in de bak op te slaan.

## Onderverdelingsmogelijkheden voor bakken



## Werkstukdrager / ladingsdragers



Werkstukdragers / ladingsdragers

- De dragers vormen een eenheid met BITO kunststofbakken.
- De positioneringsnauwkeurigheid garandeert een zeer hoge beschikbaarheid van de producten in geautomatiseerde systemen.
- Met een hogere opslagdichtheid neemt de economische efficiëntie van het magazijn tegelijkertijd toe.
- Schone en overzichtelijke opslag
- Goedkoper dan wegwerpverpakkingen

## Verpakkingsoplossingen



U verzendt uw goederen met externe dienstverleners en uw eigendom is vaak beschadigd?

- De verpakkingsoplossingen van BITO beschermen uw waardevolle producten tegen beschadiging tijdens het transport en in assemblage- en opslagomgevingen.
- De robuustheid van BITO-bakken en de hoogwaardige materialen van de inzetstukken garanderen een lange levensduur.
- Door creatieve ideeën, de verscheidenheid aan materialen en technologieën kunnen wij unieke en kosteneffectieve oplossingen aanbieden die perfect aan uw behoeften zijn aangepast.
- Vermijdt wegwerpverpakkingen

## Speciale oplossingen



Heeft u speciale eisen en heeft u nog niet de juiste oplossing gevonden?

Neem contact met ons op - WIJ leveren de oplossing!

## Magazijnbakken SK

Kleine onderdelen goed zichtbaar opslaan en eenvoudig verzamelen

- 9 modellen in 5 verschillende basismaten
- Optimale volumebenutting door rechte hoeken en gladde binnenzijden
- Grote grijpvastheid door ergonomische handgrepen
- Optimale loopeigenschappen door bodem met structuur en afgeronde contouren
- Goede stapeleigenschappen door veiligheidsnoppen
- Optimale stabiliteit door dubbelwandige opbouw
- Incl. 1 etiket per bak

### BITO-Plus



MAGAZIJNBAKKEN

Prijs/stuk vanaf  
**1,06**  
SK1095  
85 x 102 x 50 mm

### BITOBOX SK



**i BITO informeert**  
Configureer zelf kleuren en logo's online!

**i BITO informeert**  
(R) variant met geribde bodem

Buitenafmetingen L x B x H mm	Binnenafmetingen L x B x H mm	Volume liters	Inhouds- belasting kg	Stapel- vermogen kg	Baktype	Stuks/ VE	Bestel- nr.	Bestel- nr.	Bestel- nr.	Bestel- nr.	Prijs/VE vanaf 1 VE	Prijs/VE vanaf 10 VE
85 x 102 x 50	69 x 90 x 43	0,3	1		SK1095	60	2-19578	2-19579	2-19580	2-19581	70,00	63,50
160 x 103 x 75	139 x 87 x 68	0,8	2		SK1610	40	2-1445	2-1448	2-1446	2-1447	99,00	89,00
230 x 150 x 125	199 x 129 x 116	3,0	5	35	SK2311	20	2-1449	2-1452	2-1450	2-1451	91,00	82,50
350 x 210 x 145	299 x 186 x 134	7,5	15	90	SK3521	10	2-1453	2-1456	2-1454	2-1455	90,00	80,50
350 x 210 x 200	299 x 186 x 188	10,0	20	90	SK3522	10	2-1457	2-1460	2-1458	2-1459	103,00	93,50
500 x 313 x 145	447 x 281 x 132	17,0	30	180	SK5031	8	2-1461	2-1464	2-1462	2-1463	136,00	119,00
500 x 313 x 200	447 x 281 x 186	24,0	35	180	SK5032	6	2-1465	2-1468	2-1466	2-1467	103,00	95,00
500 x 310 x 200 (R)	447 x 281 x 186	24,0	50	180	SK5032R	6	2-1469				131,00	118,00
500 x 313 x 300	448 x 282 x 286	36,0	35	150	SK5033	4	2-14896	2-14893	2-14895	2-14894	93,50	84,50

## Toebehoren

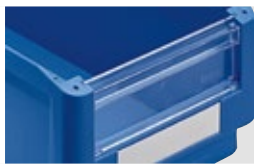

A Doorkijkvenster



B Stofdeksels



C Top-frontdeksels



D Langsverdeelschotten

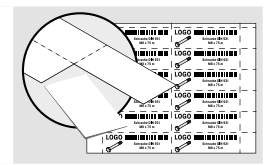

E Etiketten, A4-vellen



F Beschermfolie



G Draagstangen

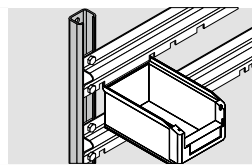

H Wandprofielen

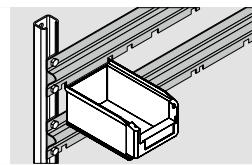

I Ophangrails

Pos.	Beschrijving		Voor baktype	Product-type	Stuks/VE	Bestelnr.	Prijs/VE
A	Doorkijkvenster	van glashelder materiaal, achteraf monteerbaar, scharniert in de bak, in de stapel te openen	SK 1610	ES1610	10	2-1108	19,20
			SK 2311	ES2311	10	2-1109	24,90
			SK 3521	ES3521	10	2-1110	31,90
			SK 3522	ES3522	10	2-1111	39,40
			SK 5031	ES5031	10	2-11969	50,50
			SK 5032	ES5032	10	2-1112	53,50
			SK 5033	ES5033	10	2-14578	57,00
B	Stofdeksels	van transparant plexiglas, biedt optimale stofbescherming, vormt in combinatie met het doorkijkvenster een volledige sluiting van de bak	SK2311	SD2311	10	2-1137	62,50
			SK3521, SK3522	SD352	10	2-1134	88,00
			SK5030, SK5031, SK5032	SD503	10	2-1136	119,00
C	Top-frontdeksels	van transparant polypropyleen, voor optimale stofbescherming, eenvoudige montage, combinatie van stofdeksel en doorkijkvenster	SK 1095	VD1095	10	2-19545	6,80
			SK 1610	VD1610	10	2-19870	16,10
			SK 2311	VD2311	10	2-30261	23,50
D	Langsverdeelschotten	van polystyreen, kleur grijs, achteraf monteerbaar, met uitvalbeveiliging, klikt bij het inzetten automatisch vast op zijn plaats	SK3521, SK3522	LT352	10	2-1074	52,00
			SK5032, SK5033	LT5032	10	2-1075	74,00
E	Etiketten, A4-vellen	voorgeperforeerde etiketten, om direct te bedrukken, voor laser- en inkjetprinters, op witte DIN A4-vellen 140 g/m <sup>2</sup> , 25 vellen per VE, kleur wit	SK1095	46-20773	1600	46-20773	24,80
			SK1610	46-20774	1000	46-20774	24,80
			SK2311, SK3521, SK3522	46-20775	400	46-20775	24,80
			SK5031, SK5032	46-20776	175	46-20776	24,80
			SK5033	46-20777	125	46-20777	24,80
F	Beschermfolie	van glashelder materiaal, beschermen grote etiketten tegen vuil en beschadiging	SK1095	SF1095	50	2-19547	24,70
			SK1610	SF1610	50	2-1061	32,90
			SK2311, SK3521, SK3522	SF352	50	2-1063	34,80
			SK5031, SK5032	SF503	50	2-1066	36,20
			SK5033	SF5033	50	2-14897	47,40
G	Draagstangen	van zwarte kunststof, naar wens gemonteerd leverbaar, bij montage achteraf moeten de bakken voorgeboord worden	SK5031, SK5032, SK5033	TS3	10	2-19527	16,10
H	Wandprofielen	verzinkte stalen profielen (CW1 en CW2) voor het verankeren aan de wand, de ophangrails kunnen traploos op hoogte worden vastgeklemd	L 1000 x B 35 x H 25 mm	CW1	1	8-5928	13,80
			L 2000 x B 35 x H 25 mm	CW2	1	8-5929	26,00
I	Ophangrails	geprofileerde rail van verzinkt staal met 2 klemplaten en 4 bouten, met uitsparingen voor telkens 10 x SK1095, 10 x SK1610, 7 x SK2311, 5 x SK3521 (afmetingen: aantal rails = aantal bakrijen + 1, nodige ruimte verticaal = bakhoogte + 45 mm, nodige ruimte horizontaal = 1126 mm)	SK1095, SK1610, SK2311, SK3521	16/1	1	8-7869	15,30

### Sleufpanelen - complete sets

- Robuuste stalen platen
- Gemakkelijk aan de wand te monteren

MAGAZIJNBAKKEN

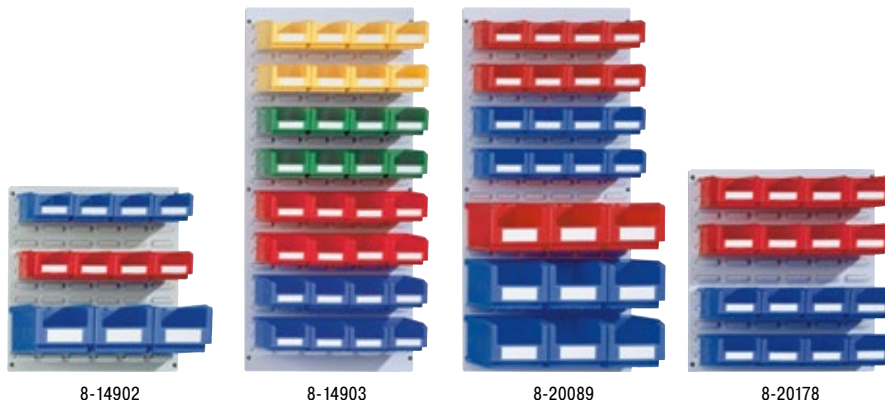
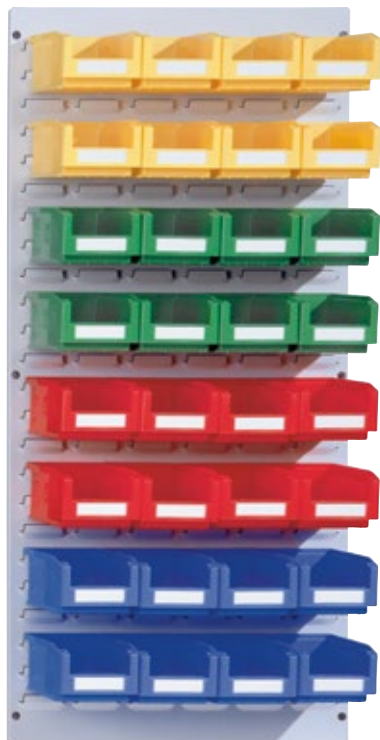

Afmetingen B x H <i>mm</i>	Uitrusting	Bestelnr.	Prijs/stuk
457 x 495	16 x SK1610 (160 x 103 x 75 mm)	8-20178	<b>87,50</b>
	3 x SK2311 (230 x 150 x 125 mm)	8-14902	<b>71,50</b>
	8 x SK1610 (160 x 103 x 75 mm)		
457 x 991	32 x SK1610 (160 x 103 x 75 mm)	8-14903	<b>163,00</b>
	16 x SK1610 (160 x 103 x 75 mm)	8-20089	<b>164,00</b>
	9 x SK2311 (230 x 150 x 125 mm)		







## Sleufpanelen

voor wand- en tafelmontage

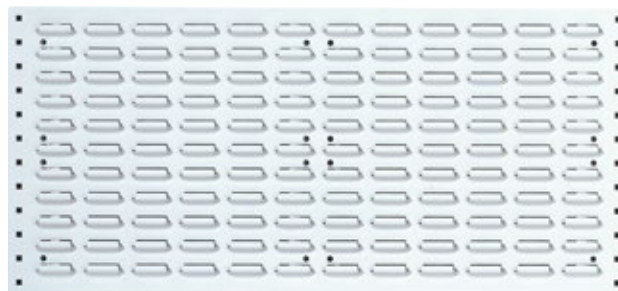

### Voor wand- en tafelmontage

- Met versterkingsprofielen op de achterkant en de mogelijkheid om op een tafel te monteren
- Robuuste stalen platen, eenvoudig te monteren
- Voor het ophangen van magazijnbakken SK1095, SK1610 en SK2311

Breedte <i>mm</i>	Hoogte <i>mm</i>	Bestelnr.	Prijs/stuk
495	457	8-14833	60,50
991	457	8-14834	91,00
1486	457	8-14835	148,00



MAGAZIJNBAKKEN

### Voor wandmontage

- Robuuste stalen platen, eenvoudig te monteren
- Voor het ophangen van magazijnbakken SK1095, SK1610 en SK2311

Breedte <i>mm</i>	Hoogte <i>mm</i>	Bestelnr.	Prijs/stuk
457	495	8-14837	43,70
	991	8-14838	74,00
	1486	8-14839	107,00



### Toebehoren



A Koppelstukken voor sleufpanelen

Pos.	Beschrijving	Afmetingen <i>mm</i>	Stuks/ VE	Bestelnr.	Prijs/VE
A	Koppelstukken voor sleufpanelen, universele ronde koppelstukken voor sleufpanelen	L 150	1	8-14841	19,30
		L 200	1	8-14842	19,60
		L 300	1	8-14843	19,00

## Sleufpanelen

voor montage aan een stelling

- Robuuste stalen platen, eenvoudig te monteren
- Voor het ophangen van magazijnbakken SK1095, SK1610 en SK2311



Magazijnbakken SK vindt u vanaf pag. 22

MAGAZIJNBAKKEN

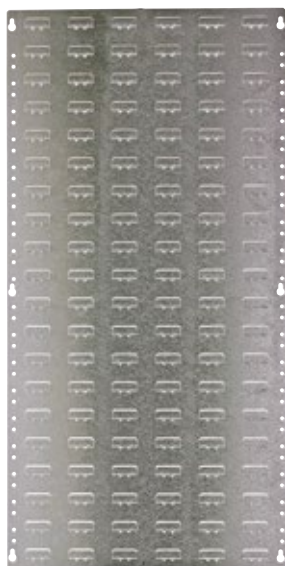

### Voor montage aan de zijwand van een stelling

Voor nuttige diepte <i>mm</i>	Hoogte <i>mm</i>	Bestelnr.	Prijs/stuk
300	1000	8-31329	<b>32,70</b>
400	1000	8-31330	<b>38,30</b>
500	500	8-31333	<b>28,90</b>
	1000	8-31331	<b>47,90</b>
600	1000	8-31332	<b>48,80</b>
Bevestigingsmateriaal	1 set bestaande uit 12 bouten M5 en 12 moeren voor het bevestigen van een sleufpaneel aan een stellingzijwand	8-56505	<b>1,95</b>

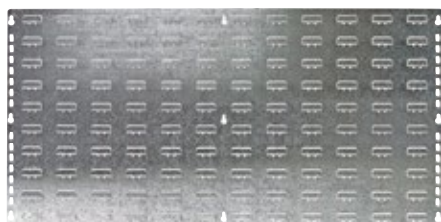

### Voor montage aan de rugwand van een stelling

Voor legbordlengte <i>mm</i>	Hoogte <i>mm</i>	Bestelnr.	Prijs/stuk
1000	500	8-31326	<b>48,10</b>
	1000	8-31327	<b>76,00</b>
1300	1000	8-31328	<b>87,50</b>
Bevestigingsmateriaal	veerclips, bestel a.u.b. 6/12 stuks per sleufpaneel (500 mm/1000 mm hoogte) voor de montage aan de stelling	10-12290	<b>0,29</b>

## Vaste en verrijdbare bakkenstellingen

Alle artikelen in één oogopslag!

## Verrijdbare bakkenstelling met SK-bakken

- Met bouten gemonteerde frameconstructie, geheel verzinkt
- 1 duwbeugel
- 2 zwenk- en 2 bokwielen met Ø 125 mm
- Gemakkelijk zelf te monteren

Uitvoering	Afmetingen H x L x D <i>mm</i>	Uitrusting	Bestelnr.	Prijs/stuk
enkelzijdig gebruik	1705 x 1130 x 510	56 x SK2311 blauw	8-19515	<b>771,00</b>
		40 x SK1610 rood	8-13422	<b>814,00</b>
		21 x SK2311 blauw		
		10 x SK3521 rood		
		35 x SK3521 rood	8-19516	<b>821,00</b>
dubbelzijdig gebruik	1705 x 1130 x 710	60 x SK1610 rood	8-19517	<b>824,00</b>
		28 x SK2311 blauw		
		120 x SK1610 rood	8-19514	<b>880,00</b>
		112 x SK2311 blauw	8-19520	<b>1.329,00</b>
		80 x SK1610 rood	8-13423	<b>1.394,00</b>
		42 x SK2311 blauw		
dubbelzijdig gebruik	1705 x 1130 x 710	20 x SK3521 rood		
		70 x SK3521 rood	8-19521	<b>1.423,00</b>
		120 x SK1610 rood	8-19522	<b>1.428,00</b>
		56 x SK2311 blauw		
		240 x SK1610 rood	8-19519	<b>1.537,00</b>



MAGAZIJNBAKKEN

## Vaste bakkenstelling met SK-bakken

- Robuuste uitvoering
- Gemakkelijk zelf te monteren
- Verschillende combinaties

Uitvoering	Afmetingen H x L x D <i>mm</i>	Uitrusting	Bestelnr.	Prijs/stuk
enkelzijdig gebruik	1885 x 1130 x 500	70 x SK2311 blauw	8-19501	<b>714,00</b>
		60 x SK1610 rood	8-19504	<b>749,00</b>
		42 x SK2311 blauw		
		50 x SK1095 blauw	8-19505	<b>749,00</b>
		50 x SK1610 rood		
		28 x SK2311 blauw		
		40 x SK1095 blauw	8-19503	<b>762,00</b>
		40 x SK1610 rood		
		21 x SK2311 blauw		
		10 x SK3521 rood		
dubbelzijdig gebruik	1885 x 1130 x 700	40 x SK1610 rood	8-13420	<b>777,00</b>
		21 x SK2311 blauw		
		20 x SK3521 rood		
		45 x SK3521 rood	8-19502	<b>783,00</b>
		150 x SK1610 rood	8-19500	<b>840,00</b>
		140 x SK2311 blauw	8-19508	<b>1.297,00</b>
		100 x SK1095 blauw	8-19512	<b>1.349,00</b>
		100 x SK1610 rood		
		56 x SK2311 blauw		
		120 x SK1610 rood	8-19511	<b>1.380,00</b>
dubbelzijdig gebruik	1885 x 1130 x 700	84 x SK2311 blauw		
		80 x SK1095 blauw	8-19510	<b>1.383,00</b>
		80 x SK1610 rood		
		42 x SK2311 blauw		
		20 x SK3521 rood		
		80 x SK1610 rood	8-13421	<b>1.394,00</b>
dubbelzijdig gebruik	1885 x 1130 x 700	42 x SK2311 blauw		
		40 x SK3521 rood		
		90 x SK3521 rood	8-19509	<b>1.427,00</b>
dubbelzijdig gebruik	1885 x 1130 x 700	300 x SK1610 rood	8-19507	<b>1.566,00</b>



## Bakkenstellingen SK

glansverzinkte uitvoering

Goede combinatie

- Draagvermogen niveau: 70 kg
- Draagvermogen sectie: 500 kg
- Legbordstellingen met SK-bakken
- Legborden kunnen ook achteraf met een aanslagrand aan de achterzijde worden uitgerust
- Montage met liggers, met kruisschoren
- Snelle opbouw door eenvoudige inhaakmontage bespaart tijd
- Te allen tijde uitbreidbaar
- Legborden in stappen van 25 mm in hoogte verstelbaar
- Alle draagvermogens zijn geldig voor gelijkmatig verdeelde lasten

### i BITO informeert

Bakken in de afgebeelde kleuren. In andere kleuren (blauw, rood, groen, geel) op aanvraag!

MAGAZIJNBAKKEN

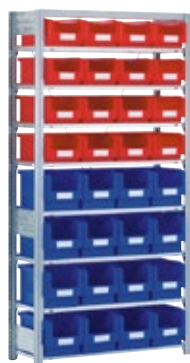

### Met 40 magazijnbakken SK

Aantal legborden	Uitrusting	Stellingtype		Startsectie		Aanbouwsectie	
		Afmetingen H x L x D mm	Bestelnr.	Prijs/stuk	Bestelnr.	Prijs/stuk	
10	40 x SK3521 (350 x 210 x 145 mm)	1850 x 900 x 324	12-53041	665,00	12-53042	603,00	

### Met 32 magazijnbakken SK

Aantal legborden	Uitrusting	Stellingtype		Startsectie		Aanbouwsectie	
		Afmetingen H x L x D mm	Bestelnr.	Prijs/stuk	Bestelnr.	Prijs/stuk	
8	16 x SK3521 (350 x 210 x 145 mm) 16 x SK3522 (350 x 210 x 200 mm)	1850 x 900 x 324	12-53043	564,00	12-53044	510,00	

### Met 30 magazijnbakken SK

Aantal legborden	Uitrusting	Stellingtype		Startsectie		Aanbouwsectie	
		Afmetingen H x L x D mm	Bestelnr.	Prijs/stuk	Bestelnr.	Prijs/stuk	
10	30 x SK5031 (500 x 315 x 145 mm)	1850 x 1000 x 524	12-53045	810,00	12-53046	751,00	

### Met 28 magazijnbakken SK

Aantal legborden	Uitrusting	Stellingtype		Startsectie		Aanbouwsectie	
		Afmetingen H x L x D mm	Bestelnr.	Prijs/stuk	Bestelnr.	Prijs/stuk	
7	28 x SK3522 (350 x 210 x 200 mm)	1850 x 900 x 324	12-53047	528,00	12-53048	469,00	

### Met 21 magazijnbakken SK

Aantal legborden	Uitrusting	Stellingtype		Startsectie		Aanbouwsectie	
		Afmetingen H x L x D mm	Bestelnr.	Prijs/stuk	Bestelnr.	Prijs/stuk	
7	21 x SK5032 (500 x 315 x 200 mm)	1850 x 1000 x 524	12-53049	603,00	12-53050	557,00	



Kasten met vleugeldeuren 110°/180° en bakken vindt u vanaf pag. 348



## Magazijnbakken PK

Voordelige magazijnbakkenvariant met groot opslagvolume en nuttige accessoires

## ■ Goede prijs-/kwaliteitverhouding

BITOBOX PK

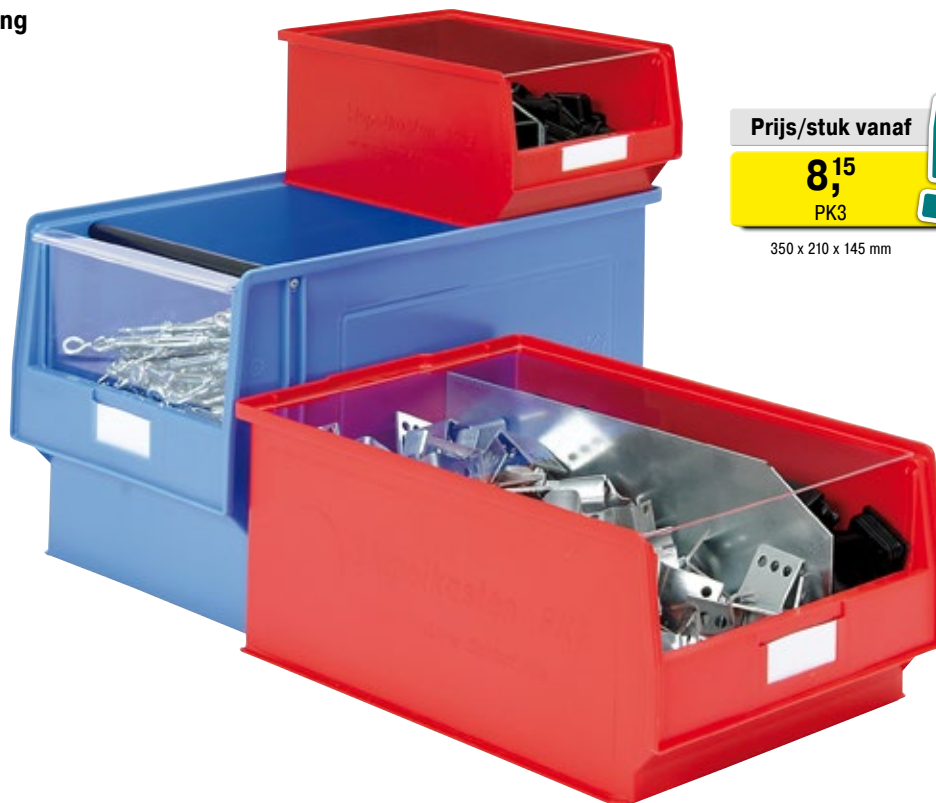

Prijs/stuk vanaf

8,15  
PK3

350 x 210 x 145 mm



MAGAZIJNBAKKEN

Buitenafmetingen L x B x H mm	Binnenafmetingen L x B x H mm	Volume liters	Materiaal	Baktype	Uitvoering start/ aanbouwsectie	Stuks/VE	Bestelnr.	Bestelnr.	Prijs/VE vanaf 1 VE	Prijs/VE vanaf 10 VE
350 x 210 x 145	295 x 185 x 134	7,5	PP	PK3		10	2-1416	2-1419	90,00	81,50
350 x 210 x 200	295 x 185 x 190	10,0	PP	PK401		10	2-1427	2-1430	100,00	90,50
500 x 310 x 200	442 x 282 x 187	24,0	PP	PK2		6	2-1412	2-1415	93,00	83,00
500 x 310 x 300	438 x 280 x 293	38,0	PE	PK1	incl. draagstang	4	2-1410	2-1411	115,00	105,00

## Toebehoren



A Doorkijkvenster



B Stofdeksels



C Draagstangen

Pos.	Beschrijving	Voor baktype	Producttype	Stuks/VE	Bestelnr.	Prijs/VE
A	Doorkijkvenster insteekbare doorkijkvensters vergroten het vulvolume met maximaal 25 %	PK1	ES1	10	2-1113	89,50
		PK2	ES2	10	2-1114	50,50
		PK3	ES3	10	2-1115	32,10
		PK401	ES401	10	2-1116	48,60
B	Stofdeksels van transparant plexiglas, wordt ter bescherming tegen stof op de magazijnbakken gelegd	PK1, PK2	SD1	10	2-1124	81,50
		PK3, PK401	SD3	10	2-1135	76,00
C	Draagstangen vergemakkelijken het dragen en hanteren, eenvoudig vast te schroeven, van zwarte kunststof	PK2	TS2	10	2-15849	16,50

## Eurostapelbakken XL

met doorkijk-/pickopening

Opslag, transporteren en orderverzamelen op Euro-formaat

- Groot binnenvolume
- Ergonomische doorgrijphandvatten
- Incl. 1 etiket per bak
- Etikethouders aan alle vier zijden
- Pickopening met venster van onverwoestbaar polycarbonaat (accessoires)

**BITOBOX XL**



**i BITO informeert**

Configureer zelf kleuren en logo's online!

**BITO-Plus**

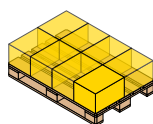
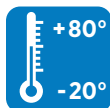

400 x 300 mm

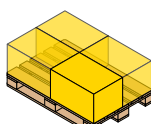

600 x 400 mm

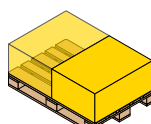

800 x 600 mm



### Met doorkijk-/ pickopening aan kopse kant

Grondafmetingen L x B	Hoogte	Binnenafmetingen L x B x H	Pickopening B x H	Volume	Inhoudsbelasting	Stapelvermogen	Baktype	Bestelnr.	Bestelnr.	Prijs/stuk	Stuks/pallet	Prijs/stuk bij palletafname
mm	mm	mm	mm	liters	kg	kg						
400 x 300	170	368 x 268 x 167	212 x 81	15,0	15	200	XL43174	43-14979	43-14980	14,80	96	13,40
	220	368 x 268 x 217	212 x 106	19,0	20	200	XL43224	43-14981	43-14982	16,40	64	14,80
	270	368 x 268 x 267	212 x 131	24,0	20	200	XL43274	43-14983	43-14984	17,80	56	15,80
600 x 400	170	568 x 368 x 166	274 x 81	31,0	15	250	XL64174	43-14985	43-14986	25,20	48	22,40
	220	568 x 368 x 216	274 x 106	41,0	15	250	XL64224	43-14987	43-14988	26,80	36	24,20
	270	568 x 368 x 266	274 x 131	51,0	15	250	XL64274	43-14989	43-14990	28,80	28	26,00
	320	568 x 368 x 316	274 x 156	62,0	20	250	XL64324	43-14991	43-14992	30,60	36	27,60
	420	568 x 368 x 416	274 x 206	82,0	20	250	XL64424	43-14993	43-14994	42,30	16	38,30
800 x 600	220	762 x 562 x 215	459 x 103	86,0	60	500	XL86224		43-22598	62,50	20	56,00
	320	762 x 562 x 315	459 x 153	128,0	60	500	XL86324		43-22613	71,00	14	64,00
	420	762 x 562 x 415	459 x 203	170,0	60	500	XL86424		43-22560	76,50	14	70,00
	520	762 x 562 x 515	459 x 253	213,0	60	500	XL86524		43-22575	98,50	12	87,50

### Met doorkijk-/ pickopening aan de lange zijde

- Doorkijk-/pickopening aan de langszijde voor snel en gemakkelijk orderpicken

Grondafmetingen L x B	Hoogte	Binnenafmetingen L x B x H	Pickopening B x H	Volume	Inhoudsbelasting	Stapelvermogen	Baktype	Bestelnr.	Prijs/stuk	Stuks/pallet	Prijs/stuk bij palletafname
mm	mm	mm	mm	liters	kg	kg					
800 x 600	320	762 x 562 x 315	459 x 153	128,0	60	800	XL86326	43-22614	71,00	12	64,00
	420	762 x 562 x 415	459 x 203	170,0	60	800	XL86426	43-22625	76,50	10	70,00
	520	762 x 562 x 515	459 x 253	213,0	60	800	XL86526	43-22576	98,50	12	87,50



## Toebehoren



**A** Doorkijkvenster



**B** Oplegdeksel



**C** Stulpdeksel

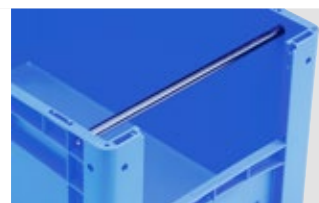

**D** Draagstangen

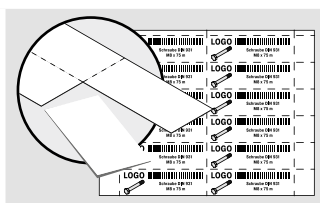

**E** Etiketten, A4-vellen



**F** Etiketten



**G** Verrijdbaar onderstel



**H** Verrijdbaar onderstel

Pos.	Beschrijving	Kleur	Voor baktype	Product-type	Stuks/VE	Bestelnr.	Prijs/VE	
<b>A</b>	Doorkijkvenster stofbescherming van onverwoestbaar polycarbonaat, directe inhoudscontrole – makkelijke pickopening, scharnier in de bak, in de stapel te openen	transparant	XL43174	ES43174XL	10	43-22536	<b>69,00</b>	
			XL43224	ES43224XL	10	43-18584	<b>68,00</b>	
			XL43274	ES43274XL	10	43-18585	<b>71,50</b>	
			XL64224	ES64224XL	10	43-18589	<b>75,50</b>	
			XL64274	ES64274XL	10	43-18588	<b>82,50</b>	
			XL64324	ES64324XL	10	43-18587	<b>88,50</b>	
			XL64424	ES64424XL	10	43-18586	<b>95,50</b>	
			XL86324/6	ES8632XL	10	43-20271	<b>102,00</b>	
			XL86424/6	ES8642XL	10	43-22548	<b>108,00</b>	
	XL86524/6	ES8652XL	10	43-30266	<b>127,00</b>			
<b>B</b>	Oplegdeksel	blauw	L 400 x B 300 mm	AD43	1	43-20303	<b>9,30</b>	
		rood	L 400 x B 300 mm	AD43	1	43-20498	<b>9,30</b>	
		blauw	L 600 x B 400 mm	AD64	1	43-20301	<b>15,10</b>	
		rood	L 600 x B 400 mm	AD64	1	43-20494	<b>15,10</b>	
<b>C</b>	Stulpdeksel	sluiten bakkenstapels af en zijn als losse deksel te gebruiken	grijs	L 800 x B 600 mm	SLS86-46	1	52-30500	<b>33,10</b>
<b>D</b>	Draagstangen	zwart	400 x 300 mm	TS43XL	10	43-9409	<b>19,90</b>	
			600 x 400 mm	TS64XL	10	43-9408	<b>21,50</b>	
			800 x 600 mm	TS86XL	10	43-22624	<b>101,00</b>	
<b>E</b>	Etiketten, A4-vellen	voorgeperforeerde etiketten, om direct te bedrukken, voor laser- en inkjetprinters, op witte DIN A4-vellen 140 g/m <sup>2</sup> , 25 vellen per VE, kleur wit	wit	B 210 x H 74 mm	46-20778	100	46-20778	<b>24,80</b>
<b>F</b>	Beschermfolie	etiketbeschermvenster (PVC) met afgeschuinde bovenkant voor het makkelijk inschuiven van het etiket, passend voor alle XL-/KLT-bakken	glashelder	KLT	KLT-ET1	10	9-20053	<b>21,00</b>
	Etiketten	witte etiketstroken, passend voor alle XL-/KLT-bakken met een hoogte van minstens 170 mm	wit	B 210 x H 74 mm	XL21/74	50	43-14557	<b>7,70</b>
<b>G</b>	Verrijdbaar onderstel	RAL 5007 briljantblauw	L 620 x B 420 mm	TR64	1	43-1491	<b>82,00</b>	
			L 620 x B 420 mm	TR64G	1	43-21883	<b>89,50</b>	
<b>H</b>	Verrijdbaar onderstel	met 2 zwenk- en 2 bokwielen, passend voor bakken in euro-afmeting 800 x 600 mm, van polypropyleen		L 800 x B 600 mm	RU86.125	1	43-1150	<b>121,00</b>

## Euro-normbakken BN

met doorkijk-/pickopening

Extreem robuuste bak in Euro-afmeting

- Pickopening aan kopse kant of langzijde
- Ergonomische doorgrijphandvatten
- Optioneel doorkijkvenster van transparante kunststof
- Draagstang van zwarte kunststof (accessoires) - slechts voor pickopening aan de korte zijde
- Etikethouder (accessoires)
- Belastbaar tot 50 kg
- Kleur blauw

Prijs/stuk vanaf

**19,10**

BN4314

400 x 300 x 153 mm



**BITOBOX BN**

### BITO-Plus

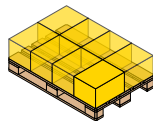

400 x 300 mm

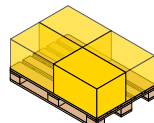

600 x 400 mm



### Met doorkijk-/ pickopening aan kopse kant

Grondafmetingen L x B	Hoogte	Binnenafmetingen L x B x H	Pickopening B x H	Volume	Inhoudsbelasting	Stapelvermogen	Baktype	Bestelnr.	Prijs/stuk	Stuks/pallet	Prijs/stuk bij palletafname
mm	mm	mm	mm	liters	kg	kg					
400 x 300	153	360 x 260 x 150	230 x 85	14	30	150	BN4314	4-1616	21,50	104	19,10
	215	360 x 260 x 211	230 x 117	20	40	150	BN4324	4-1288	22,50	72	20,40
	265	360 x 260 x 261	230 x 117	24	50	150	BN43264	4-1289	24,80	56	22,30
600 x 400	215	560 x 360 x 211	310 x 117	42	40	250	BN6424	4-1290	35,30	36	31,50
	315	560 x 360 x 311	310 x 155	62	50	250	BN6434	4-1286	41,60	36	37,00
	415	560 x 360 x 411	310 x 200	82	50	250	BN6444	4-1287	52,50	16	48,20



### Met doorkijk-/ pickopening aan de lange zijde

Grondafmetingen L x B	Hoogte	Binnenafmetingen L x B x H	Pickopening B x H	Volume	Inhoudsbelasting	Stapelvermogen	Baktype	Bestelnr.	Prijs/stuk	Stuks/pallet	Prijs/stuk bij palletafname
mm	mm	mm	mm	liters	kg	kg					
600 x 400	315	560 x 360 x 311	430 x 200	62	40	250	BN6436	4-1617	39,00	36	35,40
	415	560 x 360 x 411	430 x 230	82	40	250	BN6446	4-1618	48,60	16	44,20



## Toebehoren



A Doorkijkvenster

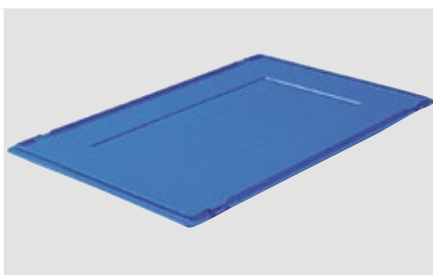

B Oplegdeksels



C Draagstangen



D Beschermfolie



E Scharnieren voor dekselsluiting

Pos.	Beschrijving	Kleur	Voor baktype	Product-type	Stuks/VE	Bestelnr.	Prijs/VE	
A	Doorkijkvenster	stofbescherming van acryl/plexiglas, directe inhoudscontrole – makkelijke pickopening, scharniert in de bak, in de stapel te openen	transparant	BN43264	ES432	10	4-11716	<b>82,00</b>
				BN6424	ES6424	10	4-10885	<b>93,50</b>
				BN6434	ES6434	10	4-1147	<b>102,00</b>
				BN6436	ES6436	10	4-11703	<b>113,00</b>
				BN6444	ES6444	10	4-1148	<b>114,00</b>
				BN6446	ES6446	10	4-11917	<b>146,00</b>
B	Oplegdeksels	blauw	L 400 x B 300 mm	KD430	1	4-1152	<b>10,70</b>	
			L 600 x B 400 mm	KD640	1	4-1153	<b>16,50</b>	
C	Draagstangen	zwart	400 x 300 mm	TS43XL	10	43-9409	<b>19,90</b>	
			600 x 400 mm	TS64XL	10	43-9408	<b>21,50</b>	
D	Beschermfolie	glashelder	allemaal, behalve BD4314, BN6407	ET5	10	4-9454	<b>14,80</b>	
E	Scharnieren voor dekselsluiting	wit		DSV	100	4-1144	<b>80,50</b>	



## Pick Walls, kant-en-klare opstellingen bestaande uit stapelbakken

- Ideaal voor het creëren van opslag- en orderverzamelplaatsen met minimale inspanning
- Lichtgewicht, kan worden verplaatst in enkele minuten
- Eenvoudig uit te breiden en aan te passen



### Orderverzamelwanden met XL-bakken 400 x 300 mm, met doorkijk-/pickopening aan kopse kant

Buitenafmetingen B x H x D <i>mm</i>	Uitrusting	Boomlengte <i>mm</i>	Kleur	Bestelnr.	Prijs/set
1200 x 810 x 400	12 x XL43274	400 x 300 x 270	blauw	43-36105	211,00
1200 x 850 x 400	20 x XL43174	400 x 300 x 170	blauw	43-36107	297,00
1200 x 880 x 400	16 x XL43224	400 x 300 x 220	blauw	43-36106	262,00

### Orderverzamelwanden met XL-bakken 600 x 400 mm, met doorkijk-/pickopening aan kopse kant



Buitenafmetingen B x H x D <i>mm</i>	Uitrusting	Boomlengte <i>mm</i>	Kleur	Bestelnr.	Prijs/set
1600 x 1600 x 600	20 x XL64324	600 x 400 x 320	blauw	43-41967	610,00
1600 x 1620 x 600	24 x XL64274	600 x 400 x 270	blauw	43-41966	691,00
1600 x 1680 x 600	16 x XL64424	600 x 400 x 420	blauw	43-41969	612,00
1600 x 1760 x 600	32 x XL64224	600 x 400 x 220	blauw	43-41965	855,00

### Orderverzamelwanden met BN-bakken 600 x 400 mm, met doorkijk-/pickopening aan de lange zijde



Buitenafmetingen B x H x D <i>mm</i>	Uitrusting	Boomlengte <i>mm</i>	Kleur	Bestelnr.	Prijs/set
2400 x 1640 x 400	16 x BN6446	600 x 400 x 415	blauw	43-36108	705,00
2400 x 1890 x 400	24 x BN6436	600 x 400 x 315	blauw	43-41963	934,00



## Orderverzamelwanden met XL-bakken 800 x 600 mm, met doorkijk-/pickopening aan kopse kant

Buitenafmetingen B x H x D <i>mm</i>	Uitrusting	Boomlengte <i>mm</i>	Kleur	Bestelnr.	Prijs/set
2400 x 1560 x 800	9 x XL86524	800 x 600 x 520	blauw	43-41975	<b>880,00</b>
2400 x 1600 x 800	15 x XL86324	800 x 600 x 320	blauw	43-41971	<b>958,00</b>
2400 x 1680 x 800	12 x XL86424	800 x 600 x 420	blauw	43-41973	<b>927,00</b>



## Orderverzamelwanden met XL-bakken 800 x 600 mm, met doorkijk-/pickopening aan de lange zijde

Buitenafmetingen B x H x D <i>mm</i>	Uitrusting	Boomlengte <i>mm</i>	Kleur	Bestelnr.	Prijs/set
2400 x 1600 x 600	15 x XL86326	800 x 600 x 320	blauw	43-41972	<b>958,00</b>
2400 x 1680 x 600	12 x XL86426	800 x 600 x 420	blauw	43-41974	<b>840,00</b>
2400 x 2080 x 600	9 x XL86526	800 x 600 x 520	blauw	43-41976	<b>880,00</b>



## Orderverzamelwanden met SL-bakken 800 x 600 mm

Buitenafmetingen B x H x D <i>mm</i>	Uitrusting	Boomlengte <i>mm</i>	Kleur	Uitvoering	Bestelnr.	Prijs/set
1800 x 2140 x 800	9 x SL86624K	800 x 600 x 620	grijs	met doorkijk-/ pickopening aan kopse kant	43-36144	<b>2.628,00</b>
	9 x SL86624K	800 x 600 x 620	grijs	met klep aan de korte zijde	43-36147	<b>2.959,00</b>
2400 x 1540 x 600	9 x SL86426K	800 x 600 x 420	grijs	met doorkijk-/ pickopening aan de lange zijde	43-36145	<b>2.227,00</b>
	9 x SL86426K	800 x 600 x 420	grijs	met klep aan de lange zijde	43-36148	<b>2.498,00</b>
2400 x 2140 x 600	9 x SL86626K	800 x 600 x 620	grijs	met doorkijk-/ pickopening aan de lange zijde	43-36143	<b>2.628,00</b>
	9 x SL86626K	800 x 600 x 420	grijs	met klep aan de lange zijde	43-41964	<b>2.959,00</b>



## Bakken voor c-onderdelen CTB - logistiek

### Perfekte organisatie en optimale toegang tot kleine onderdelen

De optimale combinatie van magazijnbakken en stellingbakken. De BITO-bak voor c-onderdelen CTB is een unieke, geoptimaliseerde combinatie van de magazijnbak BITO SK en de stellingbak BITO RK.

Deze bak is enorm stabiel, veelzijdig inzetbaar en perfect afgestemd op de afmetingen van de legborden van stellingen. Het nieuw ontwikkelde venster uit transparant polypropyleen aan de frontopening kan gemakkelijk naar beneden worden geschoven zonder de bak naar voren te trekken of onderdelen uit de bak te moeten nemen. Het geeft direct toegang tot de kleine onderdelen. Er zijn toebehoren voor CTB-bakken zoals doseervensters, borgingsbeugels en dwarsverdeelschotten.

**i BITO informeert**

Configureer zelf kleuren en logo's online!

### BITOBOX CTB



OPSLAG VAN KLEINE ONDERDELEN



**Schuifvenster**

Met robuuste greep die als draag-greep, houder voor etiketten en als trekhulp dient.



**Front picking**

Door het naar beneden schuiven van het venster kunnen onderdelen uitgenomen worden zonder de bak naar voren te hoeven trekken.



**Top picking**

Ordeverzamelen vanuit het open top. Om grotere hoeveelheden te pikken, kan de container naar voor worden getrokken en gekanteld terwijl de draaghendel voorkomt dat de bak dan uit de stelling valt.



**Doseervenster CSS**

Verhindert het „overlopen“ van de kleine onderdelen wanneer de bakken schuin staan of de doorkijkvensters naar beneden geschoven worden.



## Bakken voor c-onderdelen CTB - logistiek

Materiaal: sunflower-compound (SFC), grijs

### Sunflower-Compound (SFC)

#### i BITO informeert

De CTB BITO-bakken voor c-onderdelen, tot nu toe gemaakt van polypropyleen, kunnen ook worden vervaardigd van het milieuvriendelijke "sunflower-compound" (SFC) zonder aan hun sterkte te verliezen. Een voormalig afvalproduct uit de voedingsindustrie kan nu gebruikt worden met een voordeel voor het milieu.



... gemaakt van milieuvriendelijk materiaal!

- Kiezen voor bakken uit zonnebloem-compound betekent dat u uw ecologische voetafdruk verkleint en energie bespaart
- Een voormalig afvalproduct uit de voedingsindustrie kan nu gebruikt worden als een milieuvriendelijker alternatief

**BITO-Plus**



Materiaal: sunflower-compound (SFC), grijs

Buitenafmetingen L x B x H	Binnenafmetingen L x B x H	Volume	Inhoudsbelasting	Stapelvermogen	Baktype	Stuks/VE	Bestelnr.	Prijs/VE vanaf 1 VE	Prijs/VE vanaf 10 VE
mm	mm	liters	kg	kg					
300 x 156 x 140	250 x 127 x 129	4,1	15	100	CTB31514SFC	12	C0240-0005	<b>118,00</b>	<b>107,00</b>
400 x 156 x 140	350 x 127 x 129	5,7	15	100	CTB41514SFC	12	C0240-0006	<b>131,00</b>	<b>115,00</b>

## Bakken voor c-onderdelen CTB - logistiek

Materiaal: polypropyleen, duifblauw

De nieuwe bak voor C-onderdelen van BITO – enorm stabiel, veelzijdig, uniek!

- Door het naar beneden schuiven van het venster kunnen onderdelen uitgenomen worden zonder de bak naar voren te hoeven trekken
- Het optionele doseervenster houdt kleine onderdelen in de bak
- Grote pickopening vergemakkelijkt het uitnemen van heel kleine onderdelen
- Etikethouder aan de achterkant ter opname van KANBAN-kaarten
- Standaard met schuifvenster dat als draaggreep, houder voor etiketten en als trekhulp gebruikt kan worden

### BITO-Plus

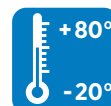

### i BITO informeert

Configureer zelf kleuren en logo's online!

Prijs/stuk vanaf  
**8,92**  
CTB31514  
300 x 156 x 140 mm



Materiaal: polypropyleen, duifblauw

Buitenafmetingen L x B x H mm	Binnenafmetingen L x B x H mm	Volume liters	Inhouds- belasting kg	Stapelver- mogen kg	Baktype	Stuks/VE	Bestelnr.	Prijs/VE vanaf 1 VE	Prijs/VE vanaf 10 VE
300 x 156 x 140	250 x 127 x 129	4,1	15	100	CTB31514	12	53-31315	118,00	107,00
400 x 156 x 140	350 x 127 x 129	5,7	15	100	CTB41514	12	53-31316	131,00	115,00



OPSLAG VAN KLEINE ONDERDELEN

## Toebehoren



**A** Doseervenster CDS



**B** Borgings-/draagbeugels



**C** Dwarsverdeelschotten CQT



**D** Kleefzone met folie

Pos.	Beschrijving	Voor baktype	Stuks/VE	Bestelnr.	Prijs/VE	
<b>A</b>	Doseervenster CDS	verhindert "overlopen" van de kleine onderdelen wanneer de bakken schuin staan of de door-kijkvensters naar beneden geschoven worden	CTB31514/ CTB41514	10	53-31304	<b>9,30</b>
<b>B</b>	Borgings-/draagbeugels	verende veiligheids-/draagbeugel van verzinkt staal achteraf aan te brengen, dient als ophanging van de bak bij schuine plaatsing in de stelling en als draaggreep, verhindert onbedoeld uittrekken uit de stelling, veert uit zichzelf terug wanneer de bak in de stelling geschoven wordt en bij het stapelen	RK*1509, CTB*1514	10	3-31314	<b>27,00</b>
<b>C</b>	Dwarsverdeelschotten CQT	maken het KANBAN-principe binnenin de bak mogelijk, verdeling van het opslaggoed door het dwarsverdeelschot in 2 compartimenten	CTB31514/ CTB41514	10	53-31303	<b>12,60</b>
<b>D</b>	Kleefzone met folie	zelfklevende houderfolie die het verwijderen van stickers van het oppervlak van de bak vereenvoudigt		100	53-31308	<b>77,50</b>
<b>E</b>	Stofdeksels CSD	biedt optimale stofbescherming, van transparant materiaal	CTB31514 CTB41514	10 10	53-31341 53-31342	<b>48,90</b> <b>57,50</b>

## Stellingen voor c-onderdelen met bakken, glansverzinkte uitvoering

Het nieuwe BITO KANBAN-systeem – ruimte besparen, tijd winnen

- Draagvermogen niveau: 150 kg
- Draagvermogen sectie: 1250 kg
- Ideaal voor de opslag van c-onderdelen
- Meer opslagcapaciteit door ultra-vlakke legborden
- 25 % meer C-onderdelen opslaan en ergonomisch orderpicken
- Standaard met schuifvenster. Optionele toebehoren zoals doseervenster, dwarsverdeelschotten, borgings-/draagbeugel en topdeksel zie onder toebehoren voor CTB-bakken voor kleine onderdelen.
- Legborden kunnen ook achteraf met een aanslagrand aan de achterzijde worden uitgerust
- Alle draagvermogens zijn geldig voor gelijkmatig verdeelde lasten



Scan de QR-code:

**Inzetbakjes**

[www.bitto.com/web-kltek-be-nl](http://www.bitto.com/web-kltek-be-nl)



Lengte startsectie  
1058 mm

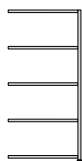

Lengte aanbouwsectie  
1008 mm



Orderverzamenen vanuit het open top



Orderverzamenen vanuit de pickopening

Stelling-hoogte mm	Aantal legborden	Uitvoering	Stelling-diepte mm	Nuttige diepte mm	Uitrusting	Draagvermogen sectie kg	Lengte legbord 1000 mm			
							Stellingtype Startsectie		Aanbouwsectie	
							Bestelnr.	Prijs/stuk	Bestelnr.	Prijs/stuk
1850	10	enkelzijdig gebruik	324	300	60 x CTB31514 (300 x 156 x 140 mm)	1250	10-53005	<b>959,00</b>	10-53008	<b>927,00</b>
			424	400	60 x CTB41514 (400 x 156 x 140 mm)		10-53006	<b>1.037,00</b>	10-53009	<b>998,00</b>
		dubbelzijdig gebruik	624	600	120 x CTB31514 (300 x 156 x 140 mm)		10-53007	<b>1.642,00</b>	10-53010	<b>1.589,00</b>

### Toebehoren



A Extra legborden



Bijbehorende accessoires voor boutloze stellingen vindt u vanaf pag. 164

Pos.	Beschrijving	Draagvermogen kg	Voor legbordlengte mm	Voor nuttige diepte mm	Stuks/VE	Bestelnr.	Prijs/stuk
A	Legborden 25 mm hoog hoogte legbord 25 mm, met perforaties voor vakverdeelschotten, incl. 4 legbordhaakjes, meer opslagcapaciteit dankzij zeer vlakke legborden	150	1000	300	1	10-C1165-0008	<b>21,50</b>
				400	1	10-C1165-0011	<b>25,40</b>
				600	1	10-C1165-0017	<b>32,70</b>



## Stellingkasten PK

Afgerond front voor eenvoudige visuele controle

- Prijsgunstige oplossing t.o.v. RK-stellingbakken
- Incl. etiketten en beschermfolie
- Ook transparante versies verkrijgbaar

BITOBOX PK

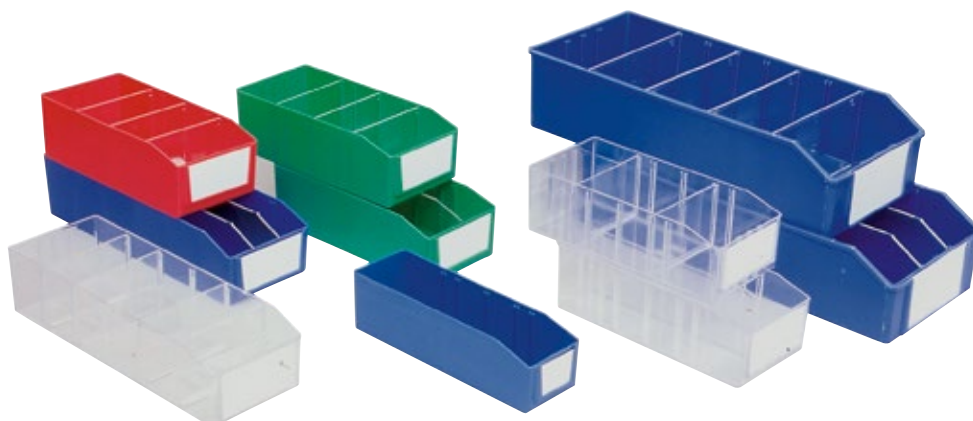

BITO-Plus



(Bakken met breedte x op legbordlengte 1000 mm)

Lengte	Breedte	Hoogte	Binnenafmetingen L x B x H	Volume	Baktype	Stuks/ VE	Kleur	Bestelnr.	Prijs/VE	Prijs/VE
mm	mm	mm	mm	liters					vanaf 1 VE	vanaf 10 VE
295	90	80	283 x 81 x 77	1,8	PK3091	35	blauw	3-1421	143,00	131,00
	90	80	283 x 81 x 77	1,8	PK3090	35	glashelder	3-1420	138,00	125,00
	136	90	283 x 125 x 87	3,1	PK3131	14	blauw	3-1423	88,00	78,50
	136	90	283 x 125 x 87	3,1	PK3131	14	rood	3-1425	88,00	78,50
	136	90	283 x 125 x 87	3,1	PK3131	14	groen	3-1424	88,00	78,50
	136	90	283 x 125 x 87	3,1	PK3130	14	glashelder	3-1422	88,00	78,50
395	136	90	381 x 125 x 87	4,2	PK4131	14	blauw	3-1432	127,00	112,00
	136	90	381 x 125 x 87	4,2	PK4130	14	glashelder	3-1431	125,00	111,00
500	230	115	486 x 210 x 111	9,2	PK351	14	blauw	3-1426	202,00	180,00

## Toebehoren

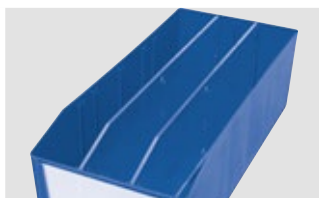

A Langsverdeelschotten

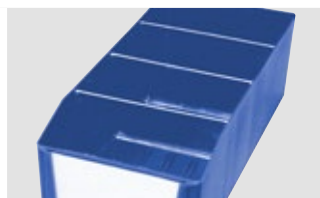

B Dwarsverdeelschotten

Pos.	Beschrijving	Kleur	Voor baktype	Stuks/ VE	Bestelnr.	Prijs/VE
A	Langsverdeel- schotten	glashelder glansverzinkt	PK3130, PK3131	10	3-1073	31,80
			PK351	10	3-1091	59,50
			PK4130, PK4131	10	3-1092	42,80
B	Dwarsverdeel- schotten	transparant	PK3130, PK3131, PK4130, PK4131	10	3-1099	12,50
			PK351	10	3-1102	25,50
			PK3090, PK3091	10	3-1097	8,45



## Stellingbakken RK

### Goed gesorteerd

De stelling-/ bevoorradingsbak RK is ontworpen afgestemd op de BITO-legbordstelsystemen. Stellingen en bakken vullen elkaar aan als optimale oplossing voor de opslag van kleine onderdelen. Het grote binnenvolume van de bakken, de hoge stabiliteit en het omvangrijk assortiment accessoires zijn nog verdere voordelen. De ergonomische handgrepen en een optioneel monteerbare draagbeugel garanderen een goede handling.

### BITOBOX RK



### Eigenschappen



#### Handling

Gemakkelijk te hanteren door draagbeugel en troggreep. Door de gladde bodem en binnenwanden met rechte hoeken wordt het volume optimaal benut.



#### Borgings-/draagbeugel

Door achteraf borgings-/draagbeugels te monteren creëert men een lade. De bak wordt daardoor ook tegen onbedoeld uittrekken geborgd.



#### Veilige stapeling

Veilige stapeling door stapelvoet en stapelrand rondom, ook bij gebruik van topdeksel en borg/draagbeugels. Zeer hoog draagvermogen van inhoud en stapelbelasting.



## Stellingbakken RK

Kleine onderdelen overzichtelijk, compact en schoon opslaan

- Optimaal afgestemd op BITO-stellingsystemen
- Efficiënte procedures door gemakkelijke en veilige handling
- Groot vulvolume
- Hoge stabiliteit – veilig stapelen
- Omvangrijk assortiment accessoires
- Incl. 1 etiket per bak
- Kleur duifblauw

Prijs/stuk vanaf

**4,28**

RK3109

300 x 117 x 90 mm



117 mm



156 mm



234 mm

(Bakken met breedte x op legbordlengte 1000 mm)

**BITO-Plus**

BITO Quality  
5 years

05  
PP

Kleur naar keuze vanaf 200 st. van hetzelfde type

ESD  
op aanvraag

+80°  
-20°

OPSLAG VAN KLEINE ONDERDELEN

Breedte	Hoogte	Lengte	Volume	Inhouds-belasting	Stapelver-mogen	Binnenafmetingen L x B x H	Baktype	Stuks/VE	Bestelnr.	Prijs/VE	Prijs/VE
mm	mm	mm	liters	kg	kg	mm				vanaf 1 VE	vanaf 10 VE
117	80	400	2,5	3	9	360 x 95 x 70	RK4108	16	3-19146	104,00	95,50
	90	300	2,0	2	6	260 x 94 x 80	RK3109	16	3-1433	76,50	68,50
	90	400	2,7	3	9	360 x 94 x 80	RK4109	16	3-1436	100,00	91,00
	90	500	3,5	4	12	460 x 94 x 80	RK5109	16	3-1439	120,00	109,00
	90	600	4,0	5	15	560 x 94 x 80	RK6109	16	3-1442	169,00	152,00
156	90	300	2,7	3	7	258 x 136 x 80	RK31509	12	3-22677	76,50	69,00
	90	400	3,8	4	8	358 x 136 x 80	RK41509	12	3-22678	87,50	77,50
	90	500	4,9	5	15	456 x 133 x 80	RK51509	12	3-22693	105,00	96,00
	90	600	6,0	6	18	556 x 133 x 80	RK61509	12	3-22695	151,00	136,00
234	80	400	5,3	6	20	356 x 214 x 70	RK4208	8	3-19145	65,50	58,00
	90	300	4,4	5	15	256 x 211 x 80	RK3209	8	3-1434	48,80	44,70
	90	400	6,0	6	20	356 x 211 x 80	RK4209	8	3-1437	62,50	55,50
	90	500	7,8	8	25	456 x 211 x 80	RK5209	8	3-1440	79,50	71,50
	90	600	9,4	10	30	556 x 211 x 80	RK6209	8	3-1443	108,00	98,50
	140	300	7,1	7	20	253 x 210 x 129	RK3214	6	3-1435	65,50	58,50
	140	400	9,9	10	30	353 x 210 x 129	RK4214	6	3-1438	70,50	66,00
	140	500	12,0	13	40	453 x 210 x 129	RK5214	6	3-1441	82,50	73,00
140	600	15,0	15	45	553 x 210 x 129	RK6214	6	3-1444	105,00	96,00	

## Stellingbakken RK

### Toebehoren



A Dwarsverdeelschotten

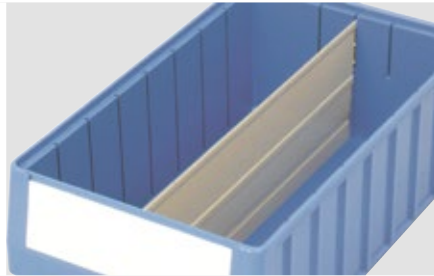

B Langsverdeelschotten



C Borgings-/draagbeugels

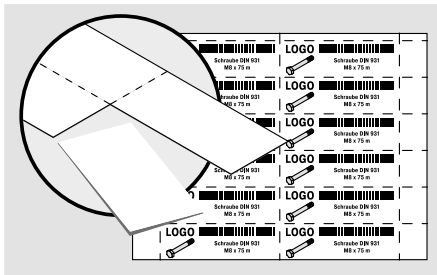

D Etiketten, A4-vellen



E Beschermfolie

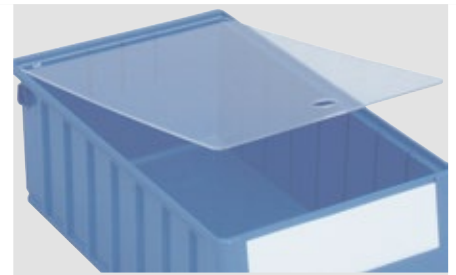

F Stofdeksels



OPSLAG VAN KLEINE ONDERDELEN

Pos.	Beschrijving	Voor baktype	Product-type	Stuks/VE	Bestelnr.	Prijs/VE
A	Dwarsverdeel-schotten van transparant materiaal, formaat van het etikettenveld op computeretiketten berekend, in stappen van 44 mm verstelbaar, stabiele bevestiging in zwaluwstaartgleuven, makkelijke uitname, incl. etiketten	RK*108	QT108	10	3-19148	9,90
		RK*109	QT109	10	3-1588	9,30
		RK*208	QT208	10	3-19147	14,10
		RK*209	QT209	10	3-1590	14,30
		RK*214	QT214	10	3-1591	20,00
		RK*1509	QT1509	10	3-22676	11,70
B	Langsverdeel-schotten stabiel langsverdeelschot van staal, kiezelgrijze laklaag, om de bakbreedte te halveren of met een derde te verminderen	RK3209	LT3209	10	3-1077	44,70
		RK3214	LT3214	10	3-1078	54,00
		RK4208	LT4208	10	3-19066	53,50
		RK4209	LT4209	10	3-1079	53,00
		RK4214	LT4214	10	3-1080	64,50
		RK5209	LT5209	10	3-1081	56,50
		RK5214	LT5214	10	3-1082	69,50
		RK6209	LT6209	10	3-1083	60,00
		RK6214	LT6214	10	3-1084	82,50
		RK51509	LT51509	10	3-29370	52,50
C	Borgings-/ draagbeugels verende veiligheids-/draagbeugel van verzinkt staal achteraf aan te brengen, dient als ophanging van de bak bij schuine plaatsing in de stelling en als draaggreep, verhindert onbedoeld uittrekken uit de stelling, veert uit zichzelf terug wanneer de bak in de stelling geschoven wordt en bij het stapelen	RK*109	TSB1	10	3-1514	18,60
		RK*209, 214	TSB2	10	3-1515	21,40
		RK*1509, CTB*1514	TSB3	10	3-31314	27,00
D	Etiketten, A4-vellen voorgeperforeerde etiketten, om direct te bedrukken, voor laser- en inkjetprinters, op witte DIN A4-vellen 140 g/m <sup>2</sup> , 25 vellen per VE, kleur wit	QT108, QT109	46-20766	675	46-20766	24,80
		QT1509, QT208, QT209, QT214	46-20775	400	46-20775	24,80
		RK*108	46-20767	450	46-20767	24,80
		RK*109	46-20768	375	46-20768	24,80
		RK*208	46-20770	225	46-20770	24,80
		RK*209	46-20771	175	46-20771	24,80
		RK*214	46-20772	100	46-20772	24,80
		RK*1509	46-20769	250	46-20769	24,80
E	Beschermfolie van glashelder materiaal, beschermen grote etiketten tegen vuil en beschadiging	RK*108	SF108	50	3-19140	10,80
		RK*109	SF109	50	3-1062	6,80
		RK*208	SF208	50	3-19142	9,60
		RK*209	SF209	50	3-1067	7,10
		RK*214	SF214	50	3-1068	7,55
		RK*1509	SF1509	50	3-22681	7,00
F	Stofdeksels van transparant plexiglas, met vingergat	RK3109	SD31	10	3-1126	47,40
		RK3209, RK3214	SD32	10	3-1127	61,00
		RK4109	SD41	10	3-1128	57,50
		RK4208, RK4209, RK4214	SD42	10	3-1129	71,50
		RK5109	SD51	10	3-1130	69,00
		RK5209, RK5214	SD52	10	3-1131	81,50
		RK6109	SD61	10	3-1132	86,00
		RK6209, RK6214	SD62	10	3-1133	95,00
		RK31509	SD315	10	3-30200	65,00
		RK41509	SD415	10	3-30201	69,00
		RK51509	SD515	10	3-30202	76,50
		RK61509	SD615	10	3-30203	91,00



## Bakkenstellingen RK

glansverzinkte uitvoering

Voor alles de passende bakafmeting!

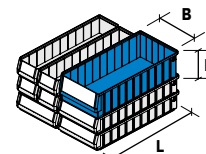

Stellingbakken RK

- **Draagvermogen niveau: 70 kg**
- **Draagvermogen sectie: 500 kg**
- **Legbordstellingen met RK-bakken**
- **Kleur bakken duifblauw**
- **Legborden kunnen ook achteraf met een aanslagrand aan de achterzijde worden uitgerust**
- **Montage met liggers, met kruisschoren**
- **Snelle opbouw door eenvoudige inhaakmontage bespaart tijd**
- **Te allen tijde uitbreidbaar**
- **Legborden in stappen van 25 mm in hoogte verstelbaar**
- **Alle draagvermogens zijn geldig voor gelijkmatig verdeelde lasten**

→ Stellingbakken RK vindt u op pag. 43, 45



### Met 64 stellingbakken RK (in drie maten)

Aantal legborden	Uitrusting	Stellingtype	Startsectie		Aanbouwsectie	
		Afmetingen H x L x D <i>mm</i>	Bestel-nr.	Prijs/stuk	Bestel-nr.	Prijs/stuk
12	32 x RK3109 (300 x 117 x 90 mm) 16 x RK3209 (300 x 234 x 90 mm) 16 x RK3214 (300 x 234 x 140 mm)	1850 x 1000 x 324	12-53011	<b>603,00</b>	12-53012	<b>557,00</b>
	32 x RK4109 (400 x 117 x 90 mm) 16 x RK4209 (400 x 234 x 90 mm) 16 x RK4214 (400 x 234 x 140 mm)	1850 x 1000 x 424	12-53013	<b>777,00</b>	12-53014	<b>732,00</b>
	32 x RK5109 (500 x 117 x 90 mm) 16 x RK5209 (500 x 234 x 90 mm) 16 x RK5214 (500 x 234 x 140 mm)	1850 x 1000 x 524	12-53015	<b>895,00</b>	12-53016	<b>847,00</b>
	32 x RK6109 (600 x 117 x 90 mm) 16 x RK6209 (600 x 234 x 90 mm) 16 x RK6214 (600 x 234 x 140 mm)	1850 x 1000 x 624	12-21510	<b>1.055,00</b>	12-21511	<b>1.003,00</b>

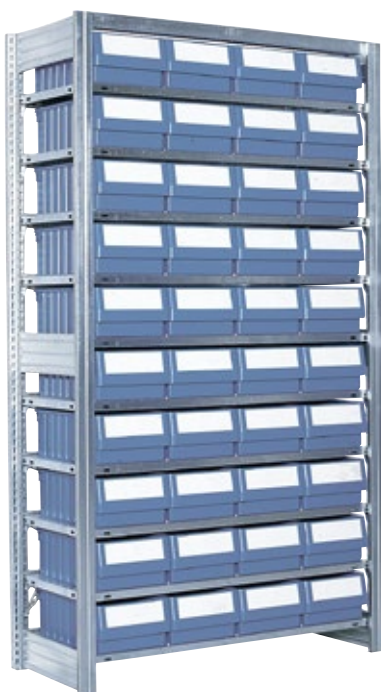

### Met 40 stellingbakken RK

Aantal legborden	Uitrusting	Stellingtype	Startsectie		Aanbouwsectie	
		Afmetingen H x L x D <i>mm</i>	Bestel-nr.	Prijs/stuk	Bestel-nr.	Prijs/stuk
10	40 x RK3214 (300 x 234 x 140 mm)	1850 x 1000 x 324	12-53017	<b>709,00</b>	12-53018	<b>663,00</b>
	40 x RK4214 (400 x 234 x 140 mm)	1850 x 1000 x 424	12-53019	<b>783,00</b>	12-53020	<b>735,00</b>
	40 x RK5214 (500 x 234 x 140 mm)	1850 x 1000 x 524	12-53021	<b>891,00</b>	12-53022	<b>838,00</b>
	40 x RK6214 (600 x 234 x 140 mm)	1850 x 1000 x 624	12-53023	<b>1.111,00</b>	12-53024	<b>1.051,00</b>

OPSLAG VAN KLEINE ONDERDELEN

## Met 56 stellingbakken RK

Aantal legborden	Uitrusting	Stellingtype	Startsectie		Aanbouwsectie	
		Afmetingen H x L x D mm	Bestel-nr.	Prijs/stuk	Bestel-nr.	Prijs/stuk
14	56 x RK3209 (300 x 234 x 90 mm)	1850 x 1000 x 324	12-53025	<b>686,00</b>	12-53026	<b>632,00</b>
	56 x RK4209 (400 x 234 x 90 mm)	1850 x 1000 x 424	12-53027	<b>806,00</b>	12-53028	<b>751,00</b>
	56 x RK5209 (500 x 234 x 90 mm)	1850 x 1000 x 524	12-53029	<b>966,00</b>	12-53030	<b>897,00</b>
	56 x RK6209 (600 x 234 x 90 mm)	1850 x 1000 x 624	12-53031	<b>1.311,00</b>	12-53032	<b>1.261,00</b>

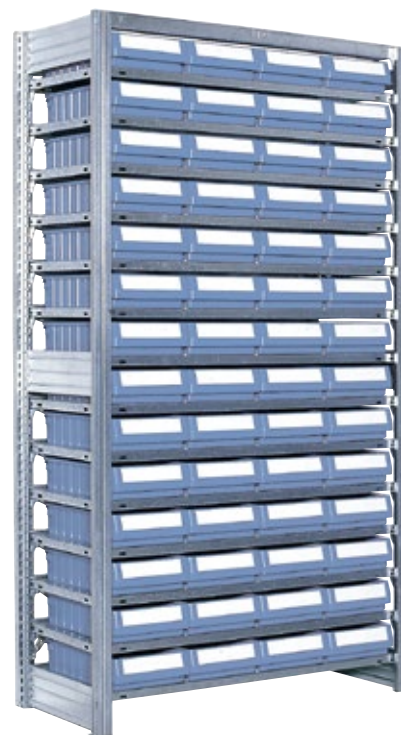

## Met 112 stellingbakken RK

Aantal legborden	Uitrusting	Stellingtype	Startsectie		Aanbouwsectie	
		Afmetingen H x L x D mm	Bestel-nr.	Prijs/stuk	Bestel-nr.	Prijs/stuk
14	112 x RK3109 (300 x 117 x 90 mm)	1850 x 1000 x 324	12-53033	<b>897,00</b>	12-53034	<b>847,00</b>
	112 x RK4109 (400 x 117 x 90 mm)	1850 x 1000 x 424	12-53035	<b>1.100,00</b>	12-53036	<b>1.051,00</b>
	112 x RK5109 (500 x 117 x 90 mm)	1850 x 1000 x 524	12-53037	<b>1.267,00</b>	12-53038	<b>1.202,00</b>
	112 x RK6109 (600 x 117 x 90 mm)	1850 x 1000 x 624	12-53039	<b>1.747,00</b>	12-53040	<b>1.692,00</b>



## Toebehoren



**A** Eindaanslaglijsten

Pos.	Beschrijving	Voor legbordlengte mm	Bestelnr.	Prijs/stuk	
<b>A</b>	Eindaanslaglijsten	legborden met een hoogte van 25 mm, worden eenvoudig tussen legbord en legbordhaakjes ingehaakt, de artikelen kunnen niet verschuiven, glansverzinkt	1000	10-52182	<b>7,85</b>



## Klapkastensets

Stofvrije magazijnbakken = schone producten en eenvoudige voorraadcontrole

- **Krasvast en uiterst stabiel**
- **Bakken uit de behuizing kantel- en uitneembaar, daardoor gemakkelijk te vullen**
- **Afzonderlijk te stapelen en geschikt voor bevestiging aan de wand**
- **Robuust en duurzaam**
- **Incl. etiketten**

OPSLAG VAN KLEINE ONDERDELEN



### Klapkastensets



Klaka-set 9



Klaka-set 6



Klaka-set 5



Klaka-set 4



Klaka-set 3



Klaka-set 2

Buitenafmetingen B x H x D mm	Aantal bakken	Uitrusting	Bestelnr.	Bestelnr.	Prijs/stuk
600 x 77 x 62	9	Klaka-set 9	7-14882	7-22607	20,40
600 x 113 x 91	6	Klaka-set 6	7-14880	7-22608	25,60
600 x 164 x 133	5	Klaka-set 5	7-14878	7-22609	32,50
600 x 207 x 168	4	Klaka-set 4	7-14876	7-22610	48,80
600 x 240 x 197	3	Klaka-set 3	7-14874	7-22611	66,00
600 x 353 x 299	2	Klaka-set 2	7-14872	7-22612	145,00

### Bakken voor klapkastenmodules



Buitenafmetingen B x H x D mm	Aantal bakken	Uitrusting	Kleur	Bestelnr.	Prijs/stuk
60 x 66 x 56	20	voor Klaka-set 9	glashelder	7-14883	44,00
93 x 100 x 84	20	voor Klaka-set 6	glashelder	7-14881	70,00
113 x 152 x 129	18	voor Klaka-set 5	glashelder	7-14879	91,50
142 x 190 x 165	8	voor Klaka-set 4	glashelder	7-14877	74,00
192 x 220 x 190	3	voor Klaka-set 3	glashelder	7-14875	44,20
288 x 338 x 285	2	voor Klaka-set 2	glashelder	7-14873	105,00



## Complete sets met openklapbare bakken



Buitenafmetingen B x H x D mm	Uitrusting	Kleur	Bestelnr.	Prijs/stuk
602 x 410 x 108	3 x Klaka-set 6	beige	7-14856	<b>98,00</b>
	2 x Klaka-set 9 2 x Klaka-set 6	beige	7-14855	<b>115,00</b>
605 x 671 x 171	2 x Klaka-set 9 1 x Klaka-set 6 1 x Klaka-set 5 1 x Klaka-set 4	beige	7-14858	<b>192,00</b>
605 x 955 x 171	2 x Klaka-set 9 2 x Klaka-set 6 2 x Klaka-set 5 1 x Klaka-set 4	beige	7-14859	<b>266,00</b>

**i**

Voor de standaard behoefte hebben we complete eenheden samengesteld, die kant-en-klaar gemonteerd en in kartonnen dozen verpakt geleverd worden (rugwand witgelakte houtvezelplaat).

## Kast met openklapbare bakjes

Stabiele stalen hangkasten met vast gemonteerde klaka-sets

- Behuizing zilvergrijs of blauw
- Standaard met 4 verschillende combinaties

### Ophangkast met openklapbare bakjes

Buitenafmetingen B x H x D mm	Aantal bakken	Uitrusting	Bestelnr.	Bestelnr.	Prijs/stuk
665 x 910 x 250	16	4 x Klaka-set 4	7-14868	7-14869	<b>708,00</b>
	33	3 x Klaka-set 6 3 x Klaka-set 5	7-14864	7-14865	<b>627,00</b>
	42	7 x Klaka-set 6	7-14866	7-14867	<b>597,00</b>
	69	5 x Klaka-set 9 4 x Klaka-set 6	7-14870	7-14871	<b>655,00</b>

### Kast met openklapbare bakjes

Buitenafmetingen B x H x D mm	Aantal bakken	Uitrusting	Bestelnr.	Bestelnr.	Prijs/stuk
665 x 2000 x 250	61	4 x Klaka-set 6 5 x Klaka-set 5 3 x Klaka-set 4	7-14862	7-14863	<b>981,00</b>
1270 x 2000 x 250	154	16 x Klaka-set 6 10 x Klaka-set 5 2 x Klaka-set 4	7-14860	7-14861	<b>1.818,00</b>



OPSLAG VAN KLEINE ONDERDELEN

## Eurostapelbakken EMB

## Modulair formaat om gestapeld orde te bewaren

EMB stapelcontainers zijn ontworpen om het Kanban-principe te ondersteunen in productie- en assemblage-omgevingen en zijn ook zeer geschikt voor het veilig transporteren van artikelen naar andere interne werkstations of naar andere bedrijven in de toeleveringsketen. Met een lengte van 600 mm zijn EMB-containers perfect voor gebruik in doorschuifstellingen of doorrolstellingen.

Er werd speciale aandacht besteed aan de „bodemgeometrie“ met een patroon van stapelbare ribben dat bakstapeling onderling mogelijk maakt ongeacht de bakgrootte. Zelfs als een stapel is gestart met bakken in een smalle breedte, is het nog steeds mogelijk om bakken met een brede basis te plaatsen zonder dat de bestaande stapel hoeft te worden afgestapeld en in de juiste volgorde opnieuw opgestapeld.

De stapeling is uitstekend en bij transport blijven bakstapels een stabiele eenheid. In tegenstelling tot veel andere Kanban-bakformaten die vaak niet goed passen op Europallet, maken stapelbakken BITO EMB efficiënt gebruik van het europallet formaat.

BITOBOX EMB



**Bodem voor modulaire stapeling**  
Maakt het stapelen van verschillende formaten mogelijk. Er kunnen ook kleine op grote bakken worden gestapeld.



**Principe van dezelfde hoogte**  
De bakhoogtes zijn zo ontworpen dat een stapel van twee lage bakken precies de hoogte van de grootste bak heeft.



**100% volumebenutting**  
Met onderhandgrepen aan de kops kant, waardoor alle wanden van een bak gesloten zijn.



## Eurostapelbakken EMB

Modulair formaat om gestapeld orde te bewaren

- Hoge stabiliteit – veilig stapelen
- Groot binnenvolume
- Gladde binnenzijden voor snelle reiniging
- Ergonomisch gevormde handgrepen voor een hoog draag- en trekcomfort

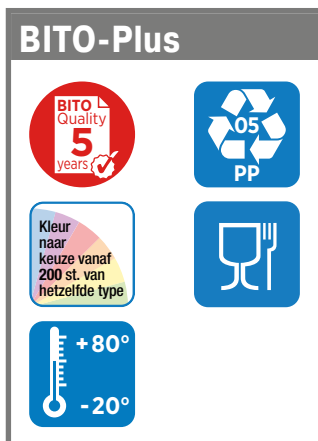

Grondafmetingen L x B	Hoogte	Binnenafmetingen L x B x H	Nuttige hoogte	Volume	Inhoudsbelasting	Stapelvermogen	Baktype	Kleur	Bestelnr.	Prijs/stuk
mm	mm	mm	mm	liters	kg	kg				
600 x 132	142,5	569 x 101 x 125	108	7,2	20	150	EMB611	blauw	57-31563	15,20
600 x 266	142,5	569 x 227 x 125	108	16,2	20	150	EMB621	blauw	57-31564	16,80
600 x 400	142,5	569 x 368 x 125	108	26,2	25	150	EMB641	blauw	57-31565	20,90
600 x 400	270,0	566 x 368 x 253	186	52,7	30	300	EMB642	blauw	57-31566	32,30

## Toebehoren



A Etiketstasjes



B Palletafdekkingen

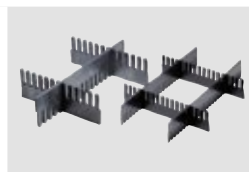

C Verdeelkammen



D Verrijdbaar onderstel



E Herbruikbare transportmiddelen

Pos.	Beschrijving	Stuks/VE	Bestelnr.	Prijs/VE
A	Etiketstasjes	10	6-5031	27,90
B	Palletafdekkingen	1	9-18421	103,00
C	Verdeelkammen	10	43-18420	91,00
		10	7-15509	104,00
		10	43-18417	59,00
		10	43-18419	84,50
		10	43-18418	66,00
D	Verrijdbaar onderstel	1	43-1491	82,00
		1	43-21883	89,50
E	Herbruikbare transportmiddelen			

## Eurostapelbakken XL

## De meest veelzijdige onder de bakken

De stapelbakken in Euro-afmetingen XL onderscheiden zich als bakkenserie met de meeste varianten niet alleen door hun veelzijdigheid, maar ook door hun bijzonder groot binnenvolume.

Verder staan ergonomische doorgrijphandvatten voor een optimale hantering en staat het uitgebreide assortiment accessoires garant voor hun grote populariteit in de markt.



EUROSTAPELBAKKEN

BITOBOX XL

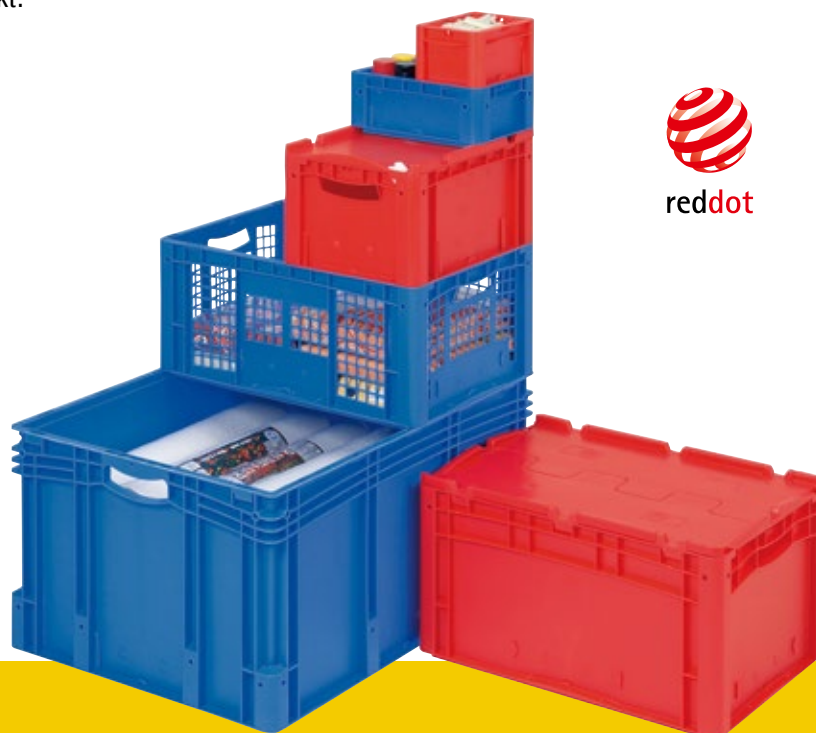

reddot



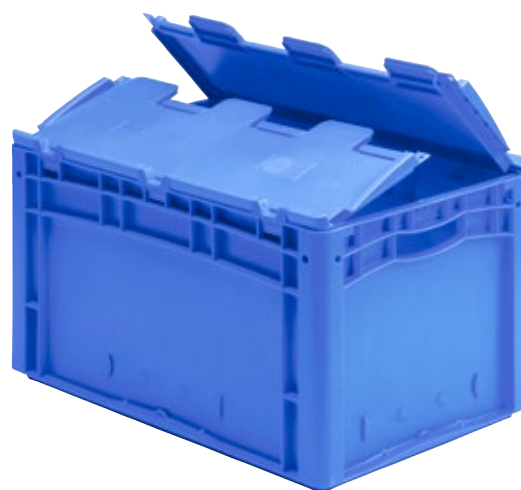

### **i** BITO informeert

Configureer zelf kleuren en logo's online!

## De bodemvarianten



### Standaardbodem

De standaardbodem heeft een draagvermogen tot 30 kg.

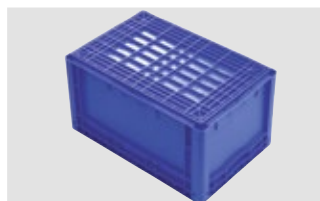

### Geribde bodem

De geribde bodem heeft een draagvermogen van 50 kg, met minimale bodemdoorbuiging.

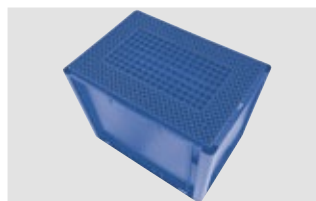

### Geribde bodem RX

De geribde bodem RX heeft een draagvermogen van 50 kg, met minimale bodemdoorbuiging. Diagonale ribben rondom aan de buitenzijde van de bodem zorgen voor goede loopeigenschappen op transportbanen.

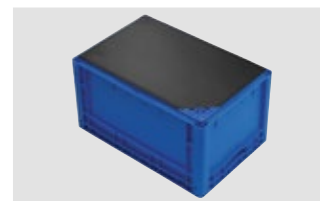

### Dubbele bodem

De dubbele bodem heeft een draagvermogen van 50 kg, met minimale bodemdoorbuiging.

## De dekselvarianten



### Snapslotdeksel

voor baktype XLD21121; optimaal voor de verzending van reserveonderdelen etc.; daarnaast verzegelbaar met dekselzegel KLTP



### Oplegdeksel AD

sluit de bakkenstapel af en kan als losse deksel gebruikt worden; geschikt voor deksel- en omsnoeringsmachines



### Oplegdeksel ASDV

oplegdeksel met scharnieren, voorzien van 2 snapsluitingen



### Klapdeksel

met vast scharnierend klapdeksel als distributiebak, omsnoerbaar, verzegelbaar met dekselzegel KLTP

## Opties



### Softtouch grepen

Maximaal draagcomfort. Leverbaar voor **XL4317**, **XL4322**, **XL4327**, **XL6417**, **XL6422** en **XL6427**. Minimale afname 100 stuks per type. Op aanvraag.



### Waterafvoergaten

naar wens met waterafvoergaten volgens VdS BG 4.3 – op aanvraag



### Personalisatie

mogelijkheden om op aanvraag logo's aan te brengen: inprenting tijdens spuitgieten, tampondruk, zeefdruk of warmmerk.



### ESD-bakken

Bakken die met het ESD-merk gemarkeerd zijn, bestaan uit conductief resp. dissipatief materiaal. Dergelijke bakken beschermen elektronische onderdelen tegen beschadigingen door elektrostatische ontladingen. Op aanvraag.

## Eurostapelbakken XL

De allrounder voor vele toepassingen

- Groot binnenvolume
- Ergonomische doorgrijphandvatten (behalve bij bakhoogte 120 mm in de grondafmetingen 200 x 150 mm, 300 x 200 mm, 400 x 300 mm en 600 x 400 mm)
- Verschillende dekselvarianten



**BITO-Plus**

EUROSTAPELBAKKEN



### Standaarduitvoering

Grondafmetingen L x B	Hoogte	Binnenafmetingen L x B x H	Volume	Inhoudsbelasting	Stapelvermogen	Baktype	Bestelnr.	Bestelnr.	Bestelnr.	Prijs/stuk	Stuks/pallet	Prijs/stuk bij palletafname
mm	mm	mm	litre	kg	kg							
200 x 150	120	168 x 118 x 117	1,9	10		XL21121	43-18533	43-15306	43-15305	6,80	384	6,00
300 x 200	120	268 x 168 x 117	3,5	15		XL32121	43-18532	43-15239	43-15238	10,20	288	8,90
	170	268 x 168 x 167	6,0	15		XL32171	43-30388	43-30389	C0290-0505	11,60	192	10,70
	220	268 x 168 x 217	8,0	15		XL32221	43-30390	43-30391	C0290-0552	13,70	144	12,20
400 x 300	120	368 x 268 x 117	9,8	30	250	XL43121	43-18510	43-15308	43-15307	14,50	144	13,10
	170	368 x 268 x 167	15,0	30	250	XL43171	43-18514	43-14506	C0290-0439	15,30	96	12,20
	220	368 x 268 x 217	19,0	30	250	XL43221	43-18520	43-14507	C0290-0553	16,90	72	15,50
	270	368 x 268 x 267	24,0	30	250	XL43271	43-18526	43-14508	C0290-0554	18,50	56	16,50
600 x 400	120	568 x 368 x 116	21,0	15	300	XL64121	43-18476	C0290-0583	C0290-0555	23,60	72	20,70
	170	568 x 368 x 166	31,0	15	300	XL64171	43-18480	43-14509	C0290-0347	25,40	48	22,50
	220	568 x 368 x 216	41,0	15	300	XL64221	43-18486	43-14510	C0290-0556	27,90	36	24,80
	270	568 x 368 x 266	51,0	15	300	XL64271	43-18492	43-14511	C0290-0252	29,70	28	27,40
	320	568 x 368 x 316	62,0	20	300	XL64321	43-18498	43-14512	C0290-0557	31,70	36	28,80
800 x 600	420	568 x 368 x 416	82,0	20	300	XL64421	43-18504	43-14513	C0290-0558	43,80	16	38,10
	120	762 x 562 x 115	43,0	60	800	XL86121	43-22586			57,50	40	52,50
	220	762 x 562 x 215	86,0	60	800	XL86221	43-22594			64,00	20	57,00
	320	762 x 562 x 315	128,0	60	800	XL86321	43-20259			71,00	14	65,00
	420	762 x 562 x 415	170,0	60	800	XL86421	43-22555			77,50	14	70,50
520	762 x 562 x 515	213,0	60	800	XL86521	43-22570			99,50	12	89,00	



### Met vast scharnierend tweedelig klapdeksel

Grondafmetingen L x B	Hoogte	Binnenafmetingen L x B x H	Volume	Inhoudsbelasting	Stapelvermogen	Baktype	Bestelnr.	Bestelnr.	Bestelnr.	Prijs/stuk	Stuks/pallet	Prijs/stuk bij palletafname
mm	mm	mm	litre	kg	kg							
300 x 200	138	268 x 168 x 117	3,7	15		XLD32121	43-18583	43-30431	C0290-0586	<b>20,10</b>	240	<b>18,10</b>
	188	268 x 168 x 167	6,0	15		XLD32171	43-30403	43-30404	C0290-0326	<b>21,50</b>	176	<b>19,70</b>
	238	268 x 168 x 217	8,3	15		XLD32221	43-30405	43-30406	C0290-0559	<b>23,50</b>	128	<b>21,10</b>
400 x 300	138	368 x 268 x 117	10,0	30	250	XLD43121	43-18512	43-19879	C0290-0589	<b>29,60</b>	120	<b>26,80</b>
	188	368 x 268 x 167	15,0	30	250	XLD43171	43-18517	43-14514	C0290-0327	<b>30,60</b>	88	<b>27,60</b>
	238	368 x 268 x 217	20,0	30	250	XLD43221	43-18523	43-14515	C0290-0560	<b>32,10</b>	64	<b>28,90</b>
	288	368 x 268 x 267	25,0	30	250	XLD43271	43-18529	43-14516	C0290-0561	<b>33,60</b>	56	<b>30,10</b>
600 x 400	138	568 x 368 x 116	22,0	15	300	XLD64121	43-18478	C0290-0584	C0290-0562	<b>43,50</b>	60	<b>39,20</b>
	188	568 x 368 x 166	32,0	15	300	XLD64171	43-18483	43-14517	C0290-0563	<b>45,30</b>	44	<b>40,70</b>
	238	568 x 368 x 216	43,0	15	300	XLD64221	43-18489	43-14518	C0290-0564	<b>47,80</b>	32	<b>42,90</b>
	288	568 x 368 x 266	53,0	15	300	XLD64271	43-18495	43-14519	C0290-0313	<b>49,70</b>	28	<b>44,80</b>
	338	568 x 368 x 316	63,0	20	300	XLD64321	43-18501	43-14520	C0290-0565	<b>51,50</b>	24	<b>46,40</b>
	438	568 x 368 x 416	84,0	20	300	XLD64421	43-18507	43-14521	C0290-0566	<b>64,00</b>	16	<b>57,50</b>
800 x 600	138	762 x 562 x 115	43,0	60	800	XLD86121	43-22589			<b>103,00</b>	34	<b>93,50</b>
	238	762 x 562 x 215	86,0	60	800	XLD86221	43-22599			<b>109,00</b>	18	<b>99,50</b>
	338	762 x 562 x 315	128,0	60	800	XLD86321	43-20264			<b>115,00</b>	12	<b>105,00</b>
	538	762 x 562 x 515	213,0	60	800	XLD86521	43-22577			<b>143,00</b>	8	<b>131,00</b>
	438	762 x 562 x 415	170,0	60	800	XLD86421	43-22561			<b>127,00</b>	10	<b>111,00</b>



### Met klapdeksel (scharnieren aan één zijde) en snapsluiting

Grondafmetingen L x B	Hoogte	Binnenafmetingen L x B x H	Volume	Inhoudsbelasting	Stapelvermogen	Baktype	Bestelnr.	Bestelnr.	Bestelnr.	Prijs/stuk	Stuks/pallet	Prijs/stuk bij palletafname
mm	mm	mm	litre	kg	kg							
200 x 150	138	168 x 118 x 117	1,6	10		XLD21121	43-14294			<b>11,80</b>	320	<b>10,70</b>
300 x 200	138	268 x 168 x 117	3,7	15		XL32121ASDV	43-31512	43-31513	C0290-0587	<b>22,40</b>	272	<b>20,20</b>
	188	268 x 168 x 167	6,0	15		XL32171ASDV	43-30411	43-30412	C0290-0570	<b>24,20</b>	176	<b>21,50</b>
	238	268 x 168 x 217	8,3	15		XL32221ASDV	43-30413	43-30414	C0290-0571	<b>26,00</b>	128	<b>23,30</b>
400 x 300	138	368 x 268 x 117	9,7	30	250	XL43121ASDV	43-22258	43-22267	C0290-0590	<b>27,20</b>	120	<b>24,50</b>
	188	368 x 268 x 167	14,0	30	250	XL43171ASDV	43-22259	43-22268	C0290-0572	<b>28,00</b>	88	<b>25,70</b>
	238	368 x 268 x 217	19,0	30	250	XL43221ASDV	43-22260	43-22269	C0290-0573	<b>29,50</b>	64	<b>27,70</b>
	288	368 x 268 x 267	24,0	30	250	XL43271ASDV	43-22261	43-22270	C0290-0574	<b>30,90</b>	56	<b>28,30</b>
600 x 400	138	568 x 368 x 116	20,0	15	300	XL64121ASDV	43-22252	C0290-0582	C0290-0575	<b>42,20</b>	60	<b>38,70</b>
	188	568 x 368 x 166	31,0	15	300	XL64171ASDV	43-22253	43-22262	C0290-0576	<b>43,60</b>	44	<b>40,30</b>
	238	568 x 368 x 216	41,0	15	300	XL64221ASDV	43-22254	43-22263	C0290-0577	<b>46,30</b>	32	<b>43,10</b>
	288	568 x 368 x 266	51,0	15	300	XL64271ASDV	43-22255	43-22264	C0290-0578	<b>48,20</b>	28	<b>45,00</b>
	338	568 x 368 x 316	61,0	20	300	XL64321ASDV	43-22256	43-22265	C0290-0579	<b>50,00</b>	24	<b>46,80</b>
	438	568 x 368 x 416	82,0	20	300	XL64421ASDV	43-22257	43-22266	C0290-0580	<b>62,50</b>	16	<b>56,00</b>

## Eurostapelbakken XL met geperforeerde bodem en wanden

Lichte en stabiele variant – lucht doorlatend en snelle herkenning van uw goederen

- Bodem en buitenwanden geperforeerd
- Groot binnenvolume
- Bodem geribd, verhindert direct contact van het opslaggoed met de vloer
- Ergonomische doorgrijphandvatten (behalve bij bakhoogte 120 mm in de grondafmetingen 200 x 150 mm, 300 x 200 mm, 400 x 300 mm en 600 x 400 mm)
- Kleur blauw



EUROSTAPELBAKKEN

### BITO-Plus



Kleur naar keuze vanaf 200 st. van hetzelfde type

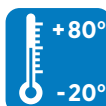

Bijbehorende accessoires vindt u vanaf pag. 60

### i BITO informeert

Hoogte 120 mm met gesloten wanden

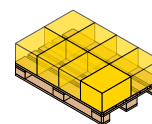

400 x 300 mm

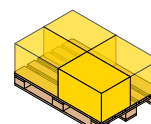

600 x 400 mm





### Bodem en zijwanden geperforeerd

Grondafmetingen L x B <i>mm</i>	Hoogte <i>mm</i>	Uitvoering	Binnenafmetingen L x B x H <i>mm</i>	Volume <i>liters</i>	Inhoudsbelasting <i>kg</i>	Stapelvermogen <i>kg</i>	Baktype	Bestelnr.	Prijs/stuk	Stuks/pallet	Prijs/stuk bij palletafname
400 x 300	120	met geperforeerde bodem en gesloten zijwanden	368 x 268 x 102	8,3	35	250	XL43123	43-18511	<b>14,10</b>	144	<b>13,00</b>
	170	bodem en zijwanden geperforeerd	368 x 268 x 152	13	35	250	XL43173	43-18515	<b>14,80</b>	96	<b>13,70</b>
	220	bodem en zijwanden geperforeerd	368 x 268 x 202	18	35	250	XL43223	43-18521	<b>16,60</b>	72	<b>14,80</b>
	270	bodem en zijwanden geperforeerd	368 x 268 x 252	23	35	250	XL43273	43-18527	<b>17,80</b>	56	<b>16,10</b>
600 x 400	120	met geperforeerde bodem en gesloten zijwanden	568 x 368 x 102	18	35	300	XL64123	43-18477	<b>22,80</b>	72	<b>20,20</b>
	170	bodem en zijwanden geperforeerd	568 x 368 x 152	28	35	300	XL64173	43-18481	<b>24,20</b>	48	<b>21,10</b>
	220	bodem en zijwanden geperforeerd	568 x 368 x 202	38	35	300	XL64223	43-18487	<b>26,80</b>	36	<b>23,60</b>
	270	bodem en zijwanden geperforeerd	568 x 368 x 252	49	35	300	XL64273	43-18493	<b>28,70</b>	28	<b>25,70</b>
	320	bodem en zijwanden geperforeerd	568 x 368 x 302	59	35	300	XL64323	43-18499	<b>30,90</b>	36	<b>27,90</b>
	420	bodem en zijwanden geperforeerd	568 x 368 x 402	79	35	300	XL64423	43-18505	<b>42,70</b>	16	<b>36,40</b>



### Met vast scharnierend tweedelig klapdeksel

Grondafmetingen L x B <i>mm</i>	Hoogte <i>mm</i>	Uitvoering	Binnenafmetingen L x B x H <i>mm</i>	Volume <i>liters</i>	Inhoudsbelasting <i>kg</i>	Stapelvermogen <i>kg</i>	Baktype	Bestelnr.	Prijs/stuk	Stuks/pallet	Prijs/stuk bij palletafname
400 x 300	188	bodem en zijwanden geperforeerd	368 x 268 x 152	14	35	250	XLD43173	43-18518	<b>30,10</b>	88	<b>27,20</b>
	238	bodem en zijwanden geperforeerd	368 x 268 x 202	19	35	250	XLD43223	43-18524	<b>31,90</b>	64	<b>28,70</b>
	288	bodem en zijwanden geperforeerd	368 x 268 x 252	23	35	250	XLD43273	43-18530	<b>32,90</b>	56	<b>29,60</b>
600 x 400	188	bodem en zijwanden geperforeerd	568 x 368 x 152	29	35	300	XLD64173	43-18484	<b>43,80</b>	44	<b>39,20</b>
	238	bodem en zijwanden geperforeerd	568 x 368 x 202	40	35	300	XLD64223	43-18490	<b>46,60</b>	32	<b>42,00</b>
	288	bodem en zijwanden geperforeerd	568 x 368 x 252	50	35	300	XLD64273	43-18496	<b>48,70</b>	28	<b>43,60</b>
	338	bodem en zijwanden geperforeerd	568 x 368 x 302	60	35	300	XLD64323	43-18502	<b>50,50</b>	24	<b>45,80</b>
	438	bodem en zijwanden geperforeerd	568 x 368 x 402	81	35	300	XLD64423	43-18508	<b>62,50</b>	16	<b>56,00</b>



## Eurostapelbakken XL met geribde bodem RX

Hoge stabiliteit door versterkte hoekconstructie en geribde bodem – de ideale bak voor het geautomatiseerde magazijn

- Geluidsarme loop door diagonaal geribde bodem
- Groot binnenvolume
- Ergonomische doorgrijphandvatten (behalve bij bakhoogte 120 mm in de grondafmetingen 200 x 150 mm, 300 x 200 mm, 400 x 300 mm en 600 x 400 mm)
- Doorgrijphandvatten optioneel in softtouch-uitvoering
- Geschikt voor gebruik in het automatische bakkenmagazijn
- Optioneel met waterafvoergaten in de bodem
- Kleur blauw

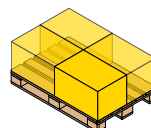

600 x 400 mm



EUROSTAPELBAKKEN

### BITO-Plus

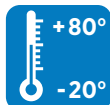

### i BITO informeert

\*Alle waarden gebaseerd op een omgevingstemperatuur van 23 °C, opslag in langsrichting en een gelijkmatige belasting. Ook voor gebruik in automatische bakkenmagazijnen. Geluidsarme loop door diagonaal geribde bodem.



Bijbehorende accessoires vindt u vanaf pag. 60

Grondafmetingen L x B	Hoogte	Binnenafmetingen L x B x H	Volume	Inhoudsbelasting	Stapelvermogen	Baktype	Bestelnr.	Prijs/stuk	Stuks/pallet	Prijs/stuk bij palletafname
mm	mm	mm	liters	kg	kg					
600 x 400	120	568 x 368 x 102	18	50	300	XL64121RX	43-30204	29,10	72	26,00
	170	568 x 368 x 152	28	50	300	XL64171RX	43-30205	30,80	48	27,70
	220	568 x 368 x 202	38	50	300	XL64221RX	43-30206	33,30	36	29,80
	270	568 x 368 x 252	49	50	300	XL64271RX	43-30207	35,40	28	31,90
	320	568 x 368 x 302	60	50	300	XL64321RX	43-30208	37,00	36	33,40
	420	568 x 368 x 402	79	50	300	XL64421RX	43-22584	49,40	16	44,60

### Met vast scharnierend tweedelig klapdeksel

Grondafmetingen L x B	Hoogte	Binnenafmetingen L x B x H	Volume	Inhoudsbelasting	Stapelvermogen	Baktype	Bestelnr.	Prijs/stuk	Stuks/pallet	Prijs/stuk bij palletafname
mm	mm	mm	liters	kg	kg					
600 x 400	138	568 x 368 x 102	18	50	300	XLD64121RX	43-30267	49,10	60	44,20
	188	568 x 368 x 152	28	50	300	XLD64171RX	43-30268	50,50	44	45,60
	238	568 x 368 x 202	38	50	300	XLD64221RX	43-30269	53,00	32	48,10
	288	568 x 368 x 252	49	50	300	XLD64271RX	43-30270	55,00	28	49,70
	338	568 x 368 x 302	69	50	300	XLD64321RX	43-30271	57,00	24	51,50
	438	568 x 368 x 402	79	50	300	XLD64421RX	43-30272	69,00	16	62,50

## Eurostapelbakken XL met dubbele bodem

Bakvariant voor hoge lasten, bijv. in geautomatiseerde magazijnen

- Extreem stil op alle transportbanen
- Gladde buitenzijden om vuilresten te vermijden
- Groot binnenvolume
- Ergonomische doorgrijphandvatten (behalve bij bakhoogte 120 mm in de grondafmetingen 200 x 150 mm, 300 x 200 mm, 400 x 300 mm en 600 x 400 mm)
- Doorgrijphandvatten optioneel in softtouch-uitvoering
- Individuele onderverdeling van alle bakken mogelijk
- Geschikt voor gebruik in het automatische bakkenmagazijn
- Optioneel met waterafvoergaten in de bodem
- Kleur blauw



red dot

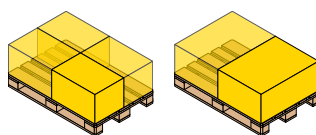

600 x 400 mm

800 x 600 mm

## BITO-Plus

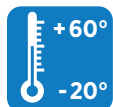

## i BITO informeert

## Draagvermogen in automatische bakkenmagazijnen

## BITO-type AKL:

effectieve bodemdoorbuiging < 5 mm.

Inhoudsbelasting volgens EN13117: bodemdoorbuiging max. 3 % van de bakdiagonalen

\*Alle waarden gebaseerd op een omgevingstemperatuur van 23 °C, opslag in langsrichting en een gelijkmatige belasting.



Grondafmetingen L x B	Hoogte	Binnenafmetingen L x B x H	Volume	Inhoudsbelasting AKL	Inhoudsbelasting EN13117	Stapelvermogen	Baktype	Bestelnr.	Prijs/stuk	Stuks/pallet	Prijs/stuk bij palletafname
mm	mm	mm	liters	kg	kg	kg					
600 x 400	120	568 x 368 x 102	19	50	100	300	XL64121D	43-19029	46,10	72	41,70
	170	568 x 368 x 152	29	50	100	300	XL64171D	43-19030	47,80	48	42,90
	220	568 x 368 x 202	40	50	100	300	XL64221D	43-19031	50,00	36	45,40
	270	568 x 368 x 252	50	50	100	300	XL64271D	43-19032	52,50	28	47,30
	320	568 x 368 x 302	60	50	100	300	XL64321D	43-18707	54,00	36	48,90
	420	568 x 368 x 402	81	50	100	300	XL64421D	43-19033	66,00	16	59,50
800 x 600	120	762 x 562 x 101	36	80	200	800	XL86121D	43-22588	81,50	40	72,50
	220	762 x 562 x 201	79	80	200	800	XL86221D	43-22597	87,50	20	77,00
	320	762 x 562 x 301	121	80	200	800	XL86321D	43-20261	94,50	14	84,50
	420	762 x 562 x 401	164	80	200	800	XL86421D	43-22559	101,00	14	92,00
	520	762 x 562 x 501	206	80	200	800	XL86521D	43-22574	122,00	12	109,00

## Met vast scharnierend tweedelig klapdeksel

Grondafmetingen L x B	Hoogte	Binnenafmetingen L x B x H	Volume	Inhoudsbelasting AKL	Inhoudsbelasting EN13117	Stapelvermogen	Baktype	Bestelnr.	Prijs/stuk	Stuks/pallet	Prijs/stuk bij palletafname
mm	mm	mm	liters	kg	kg	kg					
600 x 400	138	568 x 368 x 102	19	50	100	300	XLD64121D	43-14300	66,00	60	59,00
	188	568 x 368 x 152	29	50	100	300	XLD64171D	43-14302	67,50	44	61,00
	238	568 x 368 x 202	40	50	100	300	XLD64221D	43-14304	70,00	32	63,50
	288	568 x 368 x 252	50	50	100	300	XLD64271D	43-14306	71,50	28	65,50
	338	568 x 368 x 302	60	50	100	300	XLD64321D	43-14308	73,50	24	67,00
	438	568 x 368 x 402	81	50	100	300	XLD64421D	43-14310	87,50	16	77,00
800 x 600	138	762 x 562 x 101	36	80	200	800	XLD86121D	43-22591	130,00	28	113,00
	238	762 x 562 x 201	79	80	200	800	XLD86221D	43-22602	134,00	14	118,00
	338	762 x 562 x 301	121	80	200	800	XLD86321D	43-20265	140,00	12	128,00
	438	762 x 562 x 401	164	80	200	800	XLD86421D	43-22565	146,00	8	134,00
	538	762 x 562 x 501	206	80	200	800	XLD86521D	43-22581	166,00	8	151,00

## Indeelsysteem UK

Eenvoudige montage in drie stappen

- **Maken individuele onderverdeling mogelijk**
- **Te allen tijde demonteerbaar**
- **Bestaan uit telkens twee verdeelkappen en een 10 mm dikke sandwichplaat**
- **Vastschroeven resp. vastnieten van de verdeelkappen mogelijk**
- **Leverbare hoogten: 80, 130, 180, 230 mm, andere hoogten op aanvraag**
- **Prijzen en levertijden op aanvraag**



### **i** BITO informeert

Eenvoudige montage in drie stappen:

**Stap 1:** De verdeelkappen hebben aan de buitenzijde kleine noppen, die in de overeenkomstige voorgeboorde gaten in de bakwand worden gestoken. De gaten kunnen reeds bij fabricage, maar ook achteraf in de bak worden aangebracht.

**Stap 2:** Inzetten van het tussenschot in de voorgeboorde gaten aan een kant van de bak.

**Stap 3:** Vastzetten van het tussenschot aan de andere kant van de bak - klaar!  
Uitzettende elementen in de verdeelkappen zorgen voor een stevige bevestiging. Het tussenschot is nu beveiligd tegen uitvallen.

EUROSTAPELBAKKEN

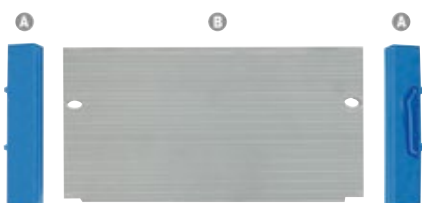

A: Verdeelkappen  
B: Tussenschot 10 mm

## Verdeelkammen

Individuele onderverdeling van uw bakken

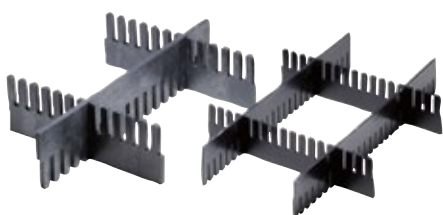

- **Van zwart PP-RE**
- **Levering van de verdeelkammen in standaardlengten**
- **Op maat maken met een hout- of ijzerzaag mogelijk (tegen meerprijs leveren wij de onderverdelers in de door u gewenste maat)**

**Voor Euro-normbakken BN en XL zoals KLT-opslagbakken voor kleine onderdelen**



Lengte	Hoogte	Materiaal-dikte	Producttype	Stuks/VE	Bestelnr.	Prijs/VE
mm	mm	mm				
950	55	10	SSU55/11	10	43-18419	<b>84,50</b>
	120	10	SSU120/11	10	43-18420	<b>91,00</b>
1150	50	5	SSU50/5	10	43-18417	<b>59,00</b>
	80	5	SSU80/5	10	43-18418	<b>66,00</b>
	180	5	SSU180/5	10	7-15509	<b>104,00</b>

## Inzetbakjes

## Type EK

Verschillende artikeltypes in één bak opslaan

- Eenvoudige en paszekere onderverdeling
- Specifieke handgreep vergemakkelijkt inzetten en uitnemen van de bakjes
- Onderverdeelbaar en stapelbaar

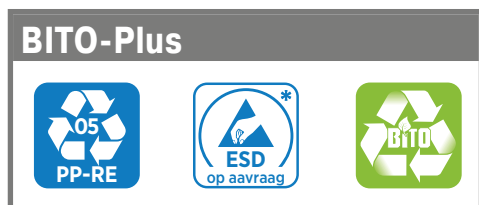

## Type EK, voor Euro-normbakken XL

	Voor bodemafmetingen L x B <i>mm</i>	Formaat	Buitenafmetingen L x B x H <i>mm</i>	Inhoud <i>liters</i>	Baktype	Kleur	Stuks/VE	Bestelnr.	Prijs/VE
	400 x 300	1/4	178 x 129 x 90	1,7	EK17129XL	zwart	32	43-20001	145,00
		1/2 dwars	258 x 178 x 90	3,5	EK25179XL	zwart	16	43-20005	104,00
	600 x 400	1/8	178 x 139 x 90	1,8	EK17139XL	zwart	32	43-19999	145,00
		1/4	277 x 178 x 90	3,7	EK27179XL	zwart	16	43-20003	104,00
		1/2 dwars	358 x 277 x 90	7,6	EK35279XL	zwart	8	43-20007	90,50
		1/2 langs	557 x 178 x 90	7,6	EK55179XL	zwart	8	43-19998	90,00

## Toebehoren



A) Dwarsverdeelschotten    B) Langsverdeelschotten    C) Stofdeksels

Pos.	Beschrijving	Voor baktype	Producttype	Stuks/VE	Bestelnr.	Prijs/VE	
A	Dwarsverdeelschotten	voor het verder indelen van de inzetbakjes	EK17129KLT, EK17129XL, EK17139XL, EK25179XL, EK26179KLT, EK27179XL, EK53179KLT, EK55179XL	QT179	10	9-16502	15,70
			EK35279XL	QT279	10	9-16755	17,70
B	Langsverdeelschotten		EK25169KLT, EK25179XL	LT2519	10	9-16772	op aanvraag
			EK27179XL	LT2719	10	43-16774	op aanvraag
			EK35269KLT, EK35279XL	LT3529	10	9-16775	op aanvraag
			EK55179XL	LT5519	10	43-16777	op aanvraag
C	Stofdeksels	bieden bescherming tegen vuil en stof, de bakken blijven stapelbaar	EK17129KLT, EK17129XL	SD1712	10	9-16870	op aanvraag
			EK17139XL	SD1713	10	43-16871	op aanvraag
			EK25179XL	SD2517	10	43-16880	op aanvraag
			EK17139XL	SD2717	10	43-16878	op aanvraag
			EK35279XL	SD3527	10	43-16876	op aanvraag
			EK55179XL	SD5517	10	43-16874	op aanvraag

## Inzetbakjes

### Type EEK

Verschillende artikeltypes in één bak opslaan

- Eenvoudige en paszekere onderverdeling
- Met handgrepen aan de binnenkant

### BITO-Plus



### Type EEK, voor Euro-normbakken XL

	Voor grondafmetingen L x B	Formaat	Buitenafmetingen L x B x H	Volume	Baktype	Kleur	Stuks/VE	Bestelnr.	Prijs/VE																
	mm		mm	liters																					
<table border="1"> <tr> <td>1/4 EEK171214XL</td> <td>1/4 EEK171214XL</td> </tr> <tr> <td>1/4 EEK171214XL</td> <td>1/4 EEK171214XL</td> </tr> </table>	1/4 EEK171214XL	1/4 EEK171214XL	1/4 EEK171214XL	1/4 EEK171214XL	400 x 300	1/4	179 x 129 x 140	2,5	EEK171214XL	zwart	20	43-51063	62,50												
	1/4 EEK171214XL	1/4 EEK171214XL																							
1/4 EEK171214XL	1/4 EEK171214XL																								
<table border="1"> <tr> <td>1/8 EEK17113XL</td> <td>1/8 EEK17113XL</td> <td>1/2 quer EEK35213XL</td> <td>1/2 quer EEK35278XL</td> </tr> <tr> <td>1/8 EEK17113XL</td> <td>1/8 EEK17113XL</td> <td>1/4 EEK27178XL</td> <td>1/4 EEK27113XL</td> </tr> <tr> <td>1/4 EEK27178XL</td> <td>1/4 EEK27113XL</td> <td>1/2 dwars EEK35278XL</td> <td>1/2 dwars EEK35213XL</td> </tr> <tr> <td>1/2 langs EEK55178XL</td> <td>1/2 langs EEK55113XL</td> <td></td> <td></td> </tr> </table>	1/8 EEK17113XL	1/8 EEK17113XL	1/2 quer EEK35213XL	1/2 quer EEK35278XL	1/8 EEK17113XL	1/8 EEK17113XL	1/4 EEK27178XL	1/4 EEK27113XL	1/4 EEK27178XL	1/4 EEK27113XL	1/2 dwars EEK35278XL	1/2 dwars EEK35213XL	1/2 langs EEK55178XL	1/2 langs EEK55113XL			600 x 400	1/8	178 x 138 x 85	1,7	EEK17138XL	zwart	32	43-31322	96,50
	1/8 EEK17113XL	1/8 EEK17113XL	1/2 quer EEK35213XL	1/2 quer EEK35278XL																					
	1/8 EEK17113XL	1/8 EEK17113XL	1/4 EEK27178XL	1/4 EEK27113XL																					
	1/4 EEK27178XL	1/4 EEK27113XL	1/2 dwars EEK35278XL	1/2 dwars EEK35213XL																					
	1/2 langs EEK55178XL	1/2 langs EEK55113XL																							
	1/8	179 x 138 x 133	2,8	EEK17113XL	zwart	16	43-22687	70,00																	
	1/4	279 x 179 x 85	3,6	EEK27178XL	zwart	16	43-22540	72,50																	
	1/4	277 x 178 x 133	6,0	EEK27113XL	zwart	8	43-22686	42,90																	
1/2 dwars	358 x 277 x 85	7,4	EEK35278XL	zwart	8	43-31324	52,00																		
1/2 dwars	358 x 277 x 133	11,0	EEK35213XL	zwart	4	43-22685	28,60																		
1/2 langs	558 x 179 x 85	7,4	EEK55178XL	zwart	8	43-22537	54,50																		
1/2 langs	557 x 178 x 133	11,7	EEK55113XL	zwart	4	43-31325	32,90																		

## Speciale oplossingen: werkstukdragers

Altijd voor het grijpen!

- Wij maken uw inlay van polystyreen (PS) vanaf 500 stuks
- Geringe gereedschapskosten door flexibel gereedschapssysteem
- Materiaaldikten van 2 - 5 mm; hoogten afhankelijk van materiaaldikte tot 120 mm
- Prijs en levertijd in overleg
- Contouren aangepast aan uw werkstuk
- Verschillende kleuren en dissipatieve ESD-uitvoeringen mogelijk

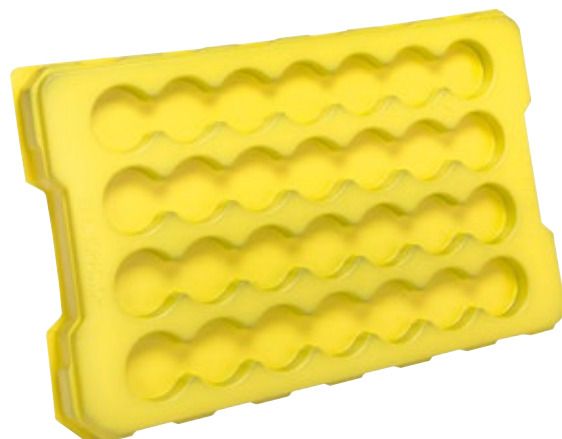

Voor XL-bakken met de grondafmeting van 400 x 300 mm en 600 x 400 mm



Voor KLT-bakken met de grondafmeting van 400 x 300 mm en 600 x 400 mm

## Toebehoren



A Oplegdeksel



B Stulpdeksel



C Dekselzegels

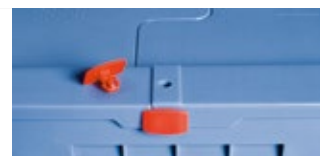

D Dekselzegels

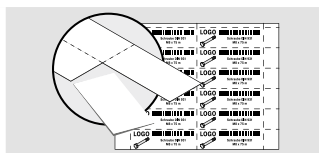

E Etiketten, A4-vellen



F Beschermfolie



G Verrijdbaar onderstel



H Verrijdbaar onderstel

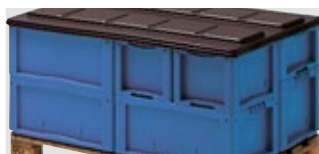

I Palletafdekkingen



J Sets palletvoeten



K Handgreepsluiting

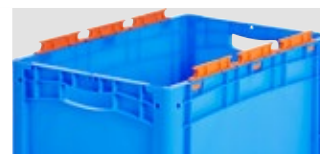

L Zakjeshouders

Pos.	Beschrijving	Kleur	Afmetingen mm	Product- type	Stuks/ VE	Bestelnr.	Prijs/ VE
A	Oplegdeksel sluiten bakkenstapels af en zijn als losse deksel te gebruiken, geschikt voor deksel- en omsnoeringsmachines	blauw	L 300 x B 200	AD32XL	1	43-30392	6,90
		grijs	L 300 x B 200	AD32XL	1	43-C0324-0022	6,10
		rood	L 300 x B 200	AD32XL	1	43-30393	6,90
		blauw	L 400 x B 300	AD43	1	43-20303	9,30
		rood	L 400 x B 300	AD43	1	43-20498	9,30
		blauw	L 600 x B 400	AD64	1	43-20301	15,10
		rood	L 600 x B 400	AD64	1	43-20494	15,10
		grijs	L 200 x B 150	AD21	1	43-30209	4,85
B	Stulpdeksel sluiten bakkenstapels af en zijn als losse deksel te gebruiken	grijs	L 800 x B 600	SLS86-46	1	52-30500	33,10
C	Dekselzegels dekselzegels met afbreekbare lip, passend voor alle XL-/KLT-bakken behalve bakken in de afmeting 800x600 mm, kleur rood	rood		KLTP	500	9-16271	49,90
D	eenmalig te gebruiken dekselzegels, passend voor alle MB-bakken en XL-bakken in de afmeting 800x600 mm, ze verhinderen manipulaties aan de bak, per bak zijn 2 dekselzegels nodig, kleur rood, opdruk en niet-standaard kleuren op aanvraag	rood		MBP2	500	6-15705	49,90
E	Etiketten, A4-vellen voorgeperforeerde etiketten, om direct te bedrukken, voor laser- en inkjetprinters, op witte DIN A4-vellen 140 g/m <sup>2</sup> , 25 vellen per VE, kleur wit	wit	B 210 x H 74	46-20778	100	46-20778	24,80
F	Beschermfolie etiketbeschermvenster (PVC) met afgeschuinde bovenkant voor het makkelijk inschuiven van het etiket, passend voor alle XL-/KLT-bakken	glashelder	B 209 x H 67	KLT-ET1	10	9-20053	21,00
		glashelder	B 218 x H 80	KLT-ET2	10	9-20054	23,90
G	Verrijdbaar onderstel met 4 zwenkwielen, voor één stapelbak in Euro-afmeting 600 x 400 mm of voor twee stapelbakken in Euro-afmeting 400 x 300 mm, frame van glasvezelversterkt polyamide	RAL 5007 briljantblauw	L 620 x B 420	TR64	1	43-1491	82,00
		RAL 5007 briljantblauw	L 620 x B 420	TR64G	1	43-21883	89,50
H	met 2 zwenk- en 2 bokwielen, passend voor bakken in euro-afmeting 800 x 600 mm, van polypropyleen	RAL 5007 briljantblauw	L 800 x B 600	RU86.125	1	43-1150	121,00
I	Palletafdekkingen voor het afdekken van een volledige stapelenheid	zwart	L 1220 x B 820	PAH12.80	1	9-18421	103,00
J	Sets palletvoeten eenvoudige montage/demontage, bij bakuitvoering met dubbele bodem achteraf monteerbaar door eenvoudige schroefbevestiging, Set bestaande uit 2 palletvoeten en 10 bouten	grijs		43-20273	1	43-20273	31,00
K	Handgreepsluiting passend voor eurostapelbakken XL met een hoogte tot 270 mm behalve bakken in de basisafmetingen 800x600 mm, maken gemakkelijk achteraf afsluiten van de handgreepopeningen mogelijk	grijs		GV-XL270	1	43-31450	2,15
		grijs		GV-XL320	1	43-31448	2,15
L	Zakjeshouders opsteekbaar op MB-, XL- en KLT-bakken, houdt zak open voor eenvoudige vulling, achteraf monteerbaar, kunnen worden gedemonteerd, kleur grijs (afbeelding toont speciale kleur)	grijs		MB-BR64D	1	6-31553	2,90

## Euro-normbakken BN

De klassieker in Euro-afmetingen voor hoge draaglasten

- Extreem robuuste bak in Euro-afmeting
- Buitenwanden gesloten of geperforeerd
- Alle bakken met gesloten standaardbodem
- Groot binnenvolume
- Ergonomische doorgrijphandvatten
- Ook met doorkijk-/pickopening
- Kleur blauw



EUROSTAPELBAKKEN

**BITO-Plus**

BITO Quality 5 years

05 PP

Kleur naar keuze vanaf 200 st. van hetzelfde type

ESD op aanvraag

+80°  
-20°

### BITOBOX BN

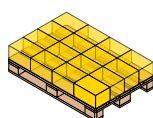

300 x 200 mm

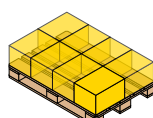

400 x 300 mm

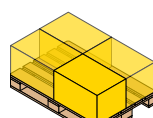

600 x 400 mm

### Met geperforeerde wanden

Grondafmetingen L x B	Hoogte	Binnenafmetingen L x B x H	Volume	Inhoudsbelasting	Stapelvermogen	Baktype	Bestelnr.	Prijs/stuk	Stuks/pallet	Prijs/stuk bij palletafname
mm	mm	mm	liters	kg	kg					
400 x 300	153	360 x 260 x 150	14	30	200	BN4312	4-1279	<b>16,10</b>	104	<b>14,30</b>
	215	360 x 260 x 211	20	40	200	BN4322	4-1280	<b>19,30</b>	72	<b>17,20</b>
	265	360 x 260 x 261	24	50	250	BN43262	4-1281	<b>20,80</b>	56	<b>18,70</b>
600 x 400	130	560 x 360 x 126	25	25	400	BN6412	4-1282	<b>23,60</b>	64	<b>21,00</b>
	215	560 x 360 x 211	42	30	400	BN6422	4-1283	<b>31,50</b>	36	<b>28,70</b>
	315	560 x 360 x 311	62	40	400	BN6432	4-1284	<b>34,20</b>	36	<b>30,60</b>
	415	560 x 360 x 411	82	40	400	BN6442	4-1285	<b>41,90</b>	16	<b>37,90</b>



### Met gesloten zijwanden

Grondafmetingen L x B	Hoogte	Binnenafmetingen L x B x H	Volume	Inhoudsbelasting	Stapelvermogen	Baktype	Bestelnr.	Prijs/stuk	Stuks/pallet	Prijs/stuk bij palletafname
mm	mm	mm	liters	kg	kg					
300 x 200	153	261 x 161 x 150	6	14		BN321	4-1270	<b>13,80</b>	208	<b>12,20</b>
400 x 300	153	360 x 260 x 150	14	30	250	BN4311	4-1271	<b>16,60</b>	104	<b>15,10</b>
	215	360 x 260 x 211	20	50	250	BN4321	4-1272	<b>20,30</b>	72	<b>18,20</b>
	265	360 x 260 x 261	24	50	250	BN43261	4-1273	<b>22,10</b>	56	<b>20,00</b>
600 x 400	78	560 x 360 x 74	15	20	400	BN6407	4-1274	<b>20,30</b>	112	<b>18,50</b>
	130	560 x 360 x 126	25	30	500	BN6411	4-1275	<b>25,20</b>	64	<b>22,30</b>
	215	560 x 360 x 211	42	40	500	BN6421	4-1276	<b>33,40</b>	36	<b>30,10</b>
	315	560 x 360 x 311	62	50	500	BN6431	4-1277	<b>36,50</b>	36	<b>32,90</b>
	415	560 x 360 x 411	82	50	500	BN6441	4-1278	<b>48,60</b>	16	<b>44,50</b>



## Toebehoren



A Handgreepsluiting

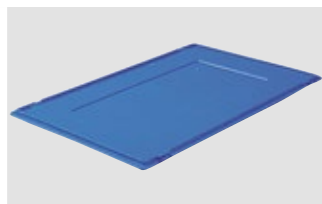

B Oplegdeksels



C Scharnieren voor dekselsluiting



D Dokumentklemmen



E Beschermfolie



F Verrijdbaar onderstel

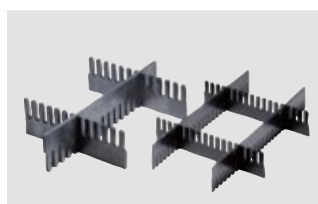

G Verdeelkammen



H Opzetkaders



I Herbruikbare transportmiddelen

Pos.	Beschrijving	Materiaaldikte mm	Afmetingen mm	Voor baktype	Producttype	Stuks/VE	Bestelnr.	Prijs/VE	
A	Handgreepsluiting	van blauwe kunststof, maken gemakkelijk achteraf afsluiten van de handgreepopeningen mogelijk	-	-	Euro-normbakken BN	GV3	50	4-18671	104,00
B	Oplegdeksels	bieden bescherming tegen vuil en stof, de bakken blijven stapelbaar	-	L 400 x B 300	-	KD430	1	4-1152	10,70
			-	L 600 x B 400	-	KD640	1	4-1153	16,50
C	Scharnieren voor dekselsluiting	in te zetten bij oplegdeksels, van witte kunststof, insteekbaar, 2 scharnieren = deksel scharnierend, 4 scharnieren = deksel afgesloten	-	-	-	DSV	100	4-1144	80,50
D	Dokumentklemmen	van verenstaal, op de bakken te steken, klemt dikkere bundels documenten tegen de bak	-	L 80 x B 18	-	SH1	50	4-1492	56,50
E	Beschermfolie	achteraf monteerbaar, voor etikettenbreedte 95 mm	-	B 110 x H 46	allemaal, behalve BD4314, BN6407	ET5	10	4-9454	14,80
F	Verrijdbaar onderstel	met 4 zwenkwielen, voor één stapelbak in Euro-afmeting 600 x 400 mm of voor twee stapelbakken in Euro-afmeting 400 x 300 mm, frame van glasvezelversterkt polyamide	-	L 620 x B 420	-	TR64	1	43-1491	82,00
			-	L 620 x B 420	-	TR64G	1	43-21883	89,50
G	Verdeelkammen	van zwart PP-RE, levering van de verdeelkammen in standaardlengten, op maat maken met een hout- of ijzerzaag mogelijk (tegen meerprijs leveren wij de onderverdelers in de door u gewenste maat)	5	L 1150 x H 50	-	SSU50/5	10	43-18417	59,00
			5	L 1150 x H 80	-	SSU80/5	10	43-18418	66,00
			5	L 1150 x H 180	-	SSU180/5	10	7-15509	104,00
			10	L 950 x H 55	-	SSU55/11	10	43-18419	84,50
			10	L 950 x H 120	-	SSU120/11	10	43-18420	91,00
H	Opzetkaders	incl. 4 bevestigingsclips, verhogen een bak met 68 mm	-	L 600 x B 400 x H 78	-	AR64	1	4-1568	15,10
I	Herbruikbare transportmiddelen	kan zonder handpallettruck of vorkheftruck worden verplaatst in gestandaardiseerde afmetingen van 800 x 600 mm (1/2 europallet), Meer informatie vindt u vanaf pag. 124							

**"XLmotion"-bakken voor geautomatiseerde systemen****Ontwikkeld voor geautomatiseerde opslag & handling!**

De BITOBOX XLmotion werd specifiek ontwikkeld voor gebruik in geautomatiseerde omgevingen, zoals automatische bakkenmagazijnen, shuttle-systemen en op transportbanen.

De nieuwe dubbele bodem zorgt voor een hoge stabiliteit (minimale doorbuiging) en een zeer zachte loop op transportbanen.

De bak kan ingedeeld worden in 2 of meerdere vakken middels dwars- of langsverdeelschotten. Er kunnen tot 16 vakken gecreëerd worden. De tussenschotten zijn zeer robuust en makkelijk te monteren.

De loodrechte zijwanden zorgen voor een groot opslagvolume. Door de speciaal ontwikkelde bodem heeft de bak een veel zachtere loop op rollenbanen en kan er bespaard worden op stellingmateriaal bij automatische bakkenmagazijnen (minder brede oplegprofielen nodig). De bak is niet stapelbaar met euro-normbakken.

De zijwanden en hoeken van de XLmotion kunnen aangepast worden op vraag van de klant (vanaf een bepaald aantal). De XLmotion is compatibel met ieder standaard geautomatiseerd systeem beschikbaar op de markt.

**BITOBOX XLM**

- ① groot binnenvolume
- ② optionele fixatiegaten voor vakverdeelschotten
- ③ optionele waterafvoergaten in de bodem en/of in de zijwanden
- ④ open of gesloten handgrepen aan de korte zijden
- ⑤ gesloten grepen aan de lange zijden
- ⑥ ribben kunnen aangepast worden aan lastopnamemiddel van de klant
- ⑦ sterke geluidsreductie op transportbanen door ontwerp bakkenbodem



Scan de QR-code:

**Produktvideo  
BITOBOX XLmotion**

[www.bitto.com/  
vid-xlmotionaudio-de](http://www.bitto.com/vid-xlmotionaudio-de)

## Eigenschappen



Nieuw type bakbodem met diagonale ondersteuningsribben voor optimale stabiliteit en minimale geluidshinder op rollenbanen



Zorgt voor veel minder geluidshinder in uw magazijn!

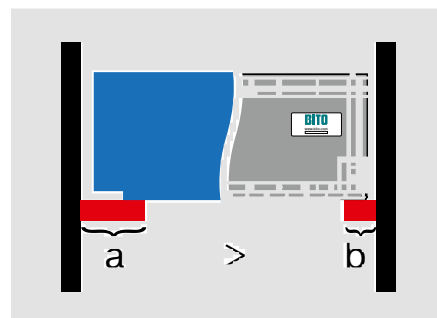

De XLmotion heeft een bredere bodemplaat dan de standaard euro-normbakken (389 mm i.p.v. 363 mm). In een automatisch bakkenmagazijn kan er dus bespaard worden op stellingmateriaal (minder breed oplegprofiel nodig).



De bak kan ingedeeld worden in 2 tot 16 vakken met behulp van robuuste en makkelijk te monteren dwars- en langverdeelschotten.

1/2		1/3		1/4	
1/4		1/6		1/8	
1/8		1/12		1/16	

Optioneel onderverdeelsysteem. Er kunnen 2 tot 16 vakken gecreëerd worden. Robuust en makkelijk te monteren.



## "XLmotion"-bakken voor geautomatiseerde systemen

Ontwikkeld voor geautomatiseerde opslag & handling!

- Minimale geluidshinder
- Optioneel in te delen
- Groot volume
- Minder stellingmateriaal nodig bij automatische bakkenmagazijnen door gebruik van smallere oplegprofielen voor de bakken
- Gatenpatroon op maat voor positionering van vakverdeelschotten (vanaf bepaalde hoeveelheid)



**BITO-Plus**

Kleur naar keuze vanaf 500 st. van hetzelfde type

BAKKEN VOOR GEAUTOMATISEERDE SYSTEMEN

Bodemafmetingen L x B	Hoogte	Binnenafmetingen L x B x H	Breedte bodem	Loopvlak (niet geribd)	Inhoud	Inhoudsbelasting	Stapelvermogen	Bestelnr.	Prijs/stuk
mm	mm	mm	mm	mm	liters	kg	kg		
599 x 399	120	569 x 369 x 100	389	min. 100	20,9	50	250	55-31534	op aanvraag
	170	569 x 369 x 150	389	min. 100	31,4	50	250	55-31533	op aanvraag
	220	569 x 369 x 200	389	min. 100	41,9	50	250	55-31397	op aanvraag
	270	569 x 369 x 253	389	min. 100	53,0	50	250	55-31377	op aanvraag
	320	569 x 369 x 300	389	min. 100	62,9	50	250	55-31398	op aanvraag
	420	569 x 369 x 400	389	min. 100	83,0	50	250	55-51094	op aanvraag
650 x 450	270	620 x 420 x 250	415	min. 100	60,0	50	250	55-51365	op aanvraag
	320	620 x 420 x 300	415	min. 100	78,0	50	250	55-51110	op aanvraag
	400	620 x 420 x 380	415	min. 100	99,0	50	250	55-51146	op aanvraag

## Inzetbakjes

### Type EEK, voor XLmotion-bakken

- Verschillende onderdelen in één bak opslaan
- Perfecte onderverdeling voor XLmotion bakken met de afmetingen 600 x 400 mm
- Met 2 zones voor barcode-etiketten
- Optioneel verkrijgbaar met waterafvoergaten in de bodem
- Materiaal: gerecycled BITO PP



### Type EEK, voor XLmotion-bakken

Voor grondafmetingen L x B <i>mm</i>	Formaat	Buitenafmetingen L x B x H <i>mm</i>	Volume <i>liters</i>	Baktype	Kleur	Bestelnr.	Prijs/stuk
600 x 400	1/4	283 x 183 x 140	5,8	EEK281814XLM	zwart	55-51066	op aanvraag
	1/2 dwars	367 x 283 x 140	12,0	EEK362814XLM	zwart	55-51067	op aanvraag
	1/2 langs	567 x 183 x 140	11,9	EEK561814XLM	zwart	55-51068	op aanvraag



## KLT-bakken voor kleine onderdelen

## Ideaal voor het automatische bakkenmagazijn

Sterk in stabiliteit...

De BITO KLT-bakkenserie komt op ideale wijze aan de vereisten van een moderne magazijnomgeving tegemoet. Met hun robuuste hoekconstructie en de drie verschillende bodemuitvoeringen zijn ze ook geschikt voor hoge belastingen. De varianten met geribde bodem en de aangelaste dubbele bodem maken het mogelijk om nauwe toleranties te realiseren voor automatische bakkenmagazijnen. Verschillende opties maken het mogelijk om de bak in te zetten bij de meest verscheiden stellingkranen.

BITOBOX KLT

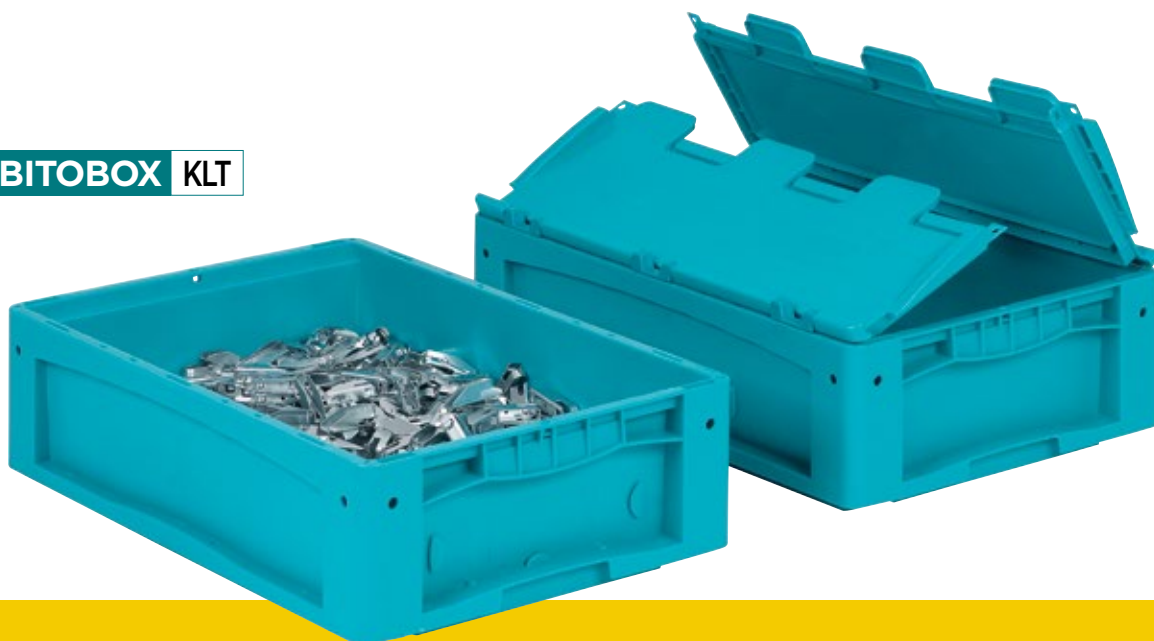

- 1 Opening voor insteekscharnieren
- 2 Waterafvoergaten
- 3 Opening voor dekselzegels of zegelloodjes met draad
- 4 Uitsparingen voor ingrijpen hefapparatuur
- 5 Vast scharnierende klapdekels
- 6 Ergonomische handgreep
- 7 Geïntegreerd trekpunt voor stellingbedieningsapparatuur
- 8 Plaats voor optionele transponder
- 9 Opname referentiepunt
- 10 Voorziening voor etiketten of documenten
- 11 Centreerboringen
- 12 Vlakke bodem voor gebruik op transportbanen
- 13 Vlakken voor tampondruk, thermische inprenting of meegespoten reliëfmarkering

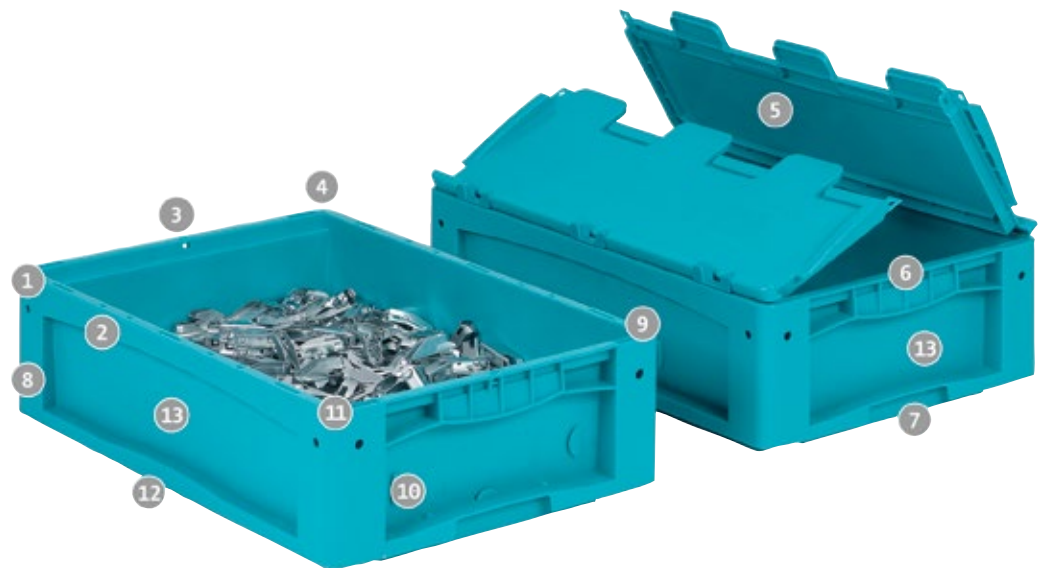

## **i** BITO informeert

Configureer zelf kleuren en logo's online!



EUROSTAPELBAKKEN

## Geschikt voor ...



### Transportbanen

Storingsrijke loop op alle transportbanen. Uitstekende loopeigenschappen op rollen- en wieljesbanen, op banden- en kettingtransporteurs, transfersystemen enz.



**Geschikt als orderverzamel- en opslagbak in handmatig en automatisch bediende magazijnen. Bijzonder goede loopeigenschappen in stukgoeddoorrolstellingen en in ADL-systemen (diepe automatische doorrolstellingen).**



**Prima laadruimtebenutting door afstemming op gangbare palletafmetingen. Goede stapelveiligheid tot 500 kg – met en zonder deksel.**



**Door de ergonomische vormgeving van de handgrepen laat de bak zich, zelfs volledig gevuld, op aangename manier optillen en dragen.**

## De bodemvarianten



**Bodemdoorbuiging max. 3 % van de bakdiagonalen bij een nominale belasting van 30 - 50 kg (naargelang bakgrootte). Alle opgaven zijn geldig voor gelijkmatig verdeelde lasten, 23 °C en opslag in lengterichting in automatische bakkenmagazijnen!**



**Maximale doorbuiging ≤ 1 mm bij 50 kg draagvermogen.** Alle opgaven zijn geldig voor gelijkmatig verdeelde lasten, 23 °C en opslag in lengterichting in automatische bakkenmagazijnen!



**Maximale doorbuiging ≤ 1 mm bij 75 kg.** Alle opgaven zijn geldig voor gelijkmatig verdeelde lasten, 23 °C en opslag in lengterichting in automatische bakkenmagazijnen!



## Stapelveiligheid

**Compatibel met alle gangbare stapelbakken en VDA-bakken van andere fabrikanten. Voortreffelijke stapelveiligheid met en zonder deksel.**

## KLT-bakken voor kleine onderdelen

Bakken niet enkel voor geautomatiseerde magazijnen

- 100 % volumebenutting door gesloten zijwanden zonder handgreepopeningen
- Voortreffelijke stapelveiligheid met en zonder deksel
- Perfect voor transportbanen, opslag/orderverzamelen, transport en manuele handling
- Ergonomisch gevormde handgrepen voor een hoog draag- en trekcomfort
- Etikethouders voor etiketten en begeleidende documenten
- Kleur turkoois



EUROSTAPELBAKKEN

### BITO-Plus

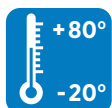

→ Voorgeperforeerde etiketten om zelf te bedrukken vindt u op pag. 285

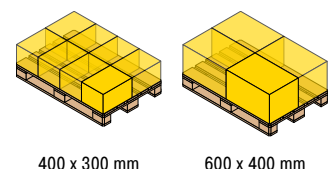

Grondafmetingen L x B	Hoogte	Binnenafmetingen L x B x H	Volume	Inhoudsbelasting	Stapelvermogen	Baktype	Bestelnr.	Prijs/stuk	Stuks/pallet	Prijs/stuk bij palletafname
mm	mm	mm	liters	kg	kg					
400 x 300	120	341 x 268 x 116	8,9	25*	300	KLT43120	9-18464	16,50	144	14,60
	170	341 x 268 x 166	13	25*	300	KLT43170	9-18470	17,80	96	15,80
	220	341 x 268 x 216	17	50	300	KLT43220	9-16794	18,60	72	16,50
	270	341 x 268 x 266	22	50	300	KLT43270	9-16801	20,70	56	18,60
600 x 400	120	541 x 368 x 116	19	30	500	KLT64120	9-16096	26,00	72	22,60
	170	541 x 368 x 166	29	30	500	KLT64170	9-16805	28,10	48	24,70
	220	541 x 368 x 216	39	40	500	KLT64220	9-16273	30,30	36	27,10
	270	541 x 368 x 266	48	50	500	KLT64270	9-16809	32,60	28	29,30
	320	541 x 368 x 319	58	50	500	KLT64320	9-16813	34,90	36	31,40
	420	541 x 368 x 416	78	50	500	KLT64420	9-16817	46,70	16	42,90



**i BITO informeert**

Configureer zelf kleuren en logo's online!

**Met klapdeksel (scharnieren aan één zijde) en snapsluiting**

Grondafmetingen L x B	Hoogte	Binnenafmetingen L x B x H	Volume	Inhoudsbelasting	Stapelvermogen	Baktype	Bestelnr.	Prijs/stuk
mm	mm	mm	liters	kg	kg			
400 x 300	138	341 x 268 x 116	8,90	25	300	KLT43120ASDV	9-22248	<b>28,20</b>
	188	341 x 268 x 166	13,50	25	300	KLT43170ASDV	9-22249	<b>29,30</b>
	238	341 x 268 x 216	17,80	50	300	KLT43220ASDV	9-22250	<b>30,10</b>
	288	341 x 268 x 266	22,20	50	300	KLT43270ASDV	9-22251	<b>32,10</b>
600 x 400	138	541 x 368 x 116	19,60	30	500	KLT64120ASDV	9-22243	<b>43,80</b>
	188	541 x 368 x 166	29,30	30	500	KLT64170ASDV	9-22244	<b>46,00</b>
	238	541 x 368 x 216	39,00	40	500	KLT64220ASDV	9-22245	<b>48,40</b>
	288	541 x 368 x 266	48,80	50	500	KLT64270ASDV	9-22242	<b>50,50</b>
	338	541 x 368 x 316	58,50	50	500	KLT64320ASDV	9-22246	<b>52,50</b>
	438	541 x 368 x 416	78,00	50	500	KLT64420ASDV	9-22247	<b>65,50</b>

**Met vast scharnierend tweedelig klapdeksel**

Grondafmetingen L x B	Hoogte	Binnenafmetingen L x B x H	Volume	Inhoudsbelasting	Stapelvermogen	Baktype	Bestelnr.	Prijs/stuk	Stuks/pallet	Prijs/stuk bij palletafname
mm	mm	mm	liters	kg	kg					
400 x 300	138	341 x 268 x 116	8,9	25*	300	KLTD43120	9-18467	<b>32,50</b>	128	<b>29,20</b>
	188	341 x 268 x 166	13	25*	300	KLTD43170	9-18473	<b>33,60</b>	88	<b>30,30</b>
	238	341 x 268 x 216	17	50	300	KLTD43220	9-16796	<b>34,40</b>	64	<b>31,00</b>
	288	341 x 268 x 266	22	50	300	KLTD43270	9-16803	<b>36,40</b>	56	<b>32,90</b>
600 x 400	138	541 x 368 x 116	19	30	500	KLTD64120	9-18098	<b>46,00</b>	64	<b>41,60</b>
	188	541 x 368 x 166	29	30	500	KLTD64170	9-16807	<b>48,30</b>	44	<b>43,20</b>
	238	541 x 368 x 216	39	40	500	KLTD64220	9-16275	<b>50,00</b>	32	<b>45,40</b>
	288	541 x 368 x 266	48	50	500	KLTD64270	9-16811	<b>52,50</b>	28	<b>47,50</b>
	338	541 x 368 x 316	58	50	500	KLTD64320	9-16815	<b>55,00</b>	20	<b>49,40</b>
	438	541 x 368 x 416	78	50	500	KLTD64420	9-16819	<b>67,00</b>	16	<b>59,50</b>



### KLT-bakken voor kleine onderdelen met geribde bodem

Bijzonder hoge stabiliteit voor gebruik in een geautomatiseerd magazijn

- Geribde bodem heeft een draagvermogen tot 50 kg, met minimale bodemdoorbuiging\*
- Ideaal voor het geautomatiseerde bakkenmagazijn (AKL)
- Perfect voor transportbanen, opslag/orderverzamelen, transport en manuele handling



EUROSTAPELBAKKEN

**BITO-Plus**

Kleur naar keuze vanaf 200 st. van hetzelfde type

+80°  
-20°

50 kg  
Bodemdoorbuiging\* < 2 mm

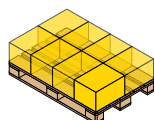

400 x 300 mm

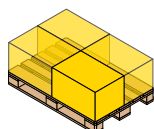

600 x 400 mm

#### i BITO informeert

\*Alle waarden gebaseerd op een omgevingstemperatuur van 23 °C, opslag in langsrichting en een gelijkmatige belasting.



Grondafmetingen L x B	Hoogte	Binnenafmetingen L x B x H	Volume	Inhoudsbelasting	Stapelvermogen	Baktype	Bestelnr.	Prijs/stuk	Stuks/pallet	Prijs/stuk bij palletafname
mm	mm	mm	liters	kg	kg					
400 x 300	220	341 x 268 x 200	16	50	300	KLT43220R	9-16795	20,30	72	18,10
	270	341 x 268 x 250	20	50	300	KLT43270R	9-16802	22,10	56	20,00
600 x 400	120	541 x 368 x 100	16	50	500	KLTD64120R	9-18097	29,10	72	25,70
	170	541 x 368 x 150	26	50	500	KLTD64170R	9-16806	31,50	48	28,20
	220	541 x 368 x 200	36	50	500	KLTD64220R	9-16274	33,60	36	29,80
	270	541 x 368 x 250	45	50	500	KLTD64270R	9-16810	35,70	28	32,00
	320	541 x 368 x 300	55	50	500	KLTD64320R	9-16814	37,90	36	34,30
	420	541 x 368 x 400	74	50	500	KLTD64420R	9-16818	50,00	16	46,10



### Met vast scharnierend tweedelig klapdeksel

Grondafmetingen L x B	Hoogte	Binnenafmetingen L x B x H	Volume	Inhoudsbelasting	Stapelvermogen	Baktype	Bestelnr.	Prijs/stuk	Stuks/pallet	Prijs/stuk bij palletafname
mm	mm	mm	liters	kg	kg					
400 x 300	238	341 x 268 x 200	16	50	300	KLTD43220R	9-16800	35,80	64	32,40
	288	341 x 268 x 250	20	50	300	KLTD43270R	9-16804	38,10	56	34,20
600 x 400	138	541 x 368 x 100	16	50	500	KLTD64120R	9-18099	49,60	64	44,60
	188	541 x 368 x 150	26	50	500	KLTD64170R	9-16808	52,00	44	46,60
	238	541 x 368 x 200	36	50	500	KLTD64220R	9-16276	54,00	32	48,70
	288	541 x 368 x 250	45	50	500	KLTD64270R	9-16812	56,00	28	50,50
	338	541 x 368 x 300	55	50	500	KLTD64320R	9-16816	58,00	20	52,50
	438	541 x 368 x 400	74	50	500	KLTD64420R	9-16820	70,00	16	64,00

## KLT-bakken voor kleine onderdelen met dubbele bodem

Ideaal voor gebruik in een geautomatiseerd bakkenmagazijn (AKL)

- Dubbele bodem heeft een draagvermogen tot 75 kg, met minimale bodemdoorbuiging\*
- Perfect voor transportbanen, opslag/orderverzamelen, transport en manuele handling
- Kleur turkoois



**BITO-Plus**

BITO Quality  
5 years

05  
PP

Kleur naar keuze vanaf 200 st. van hetzelfde type

+60°  
-20°

75 kg  
Bodemdoorbuiging\* < 2 mm

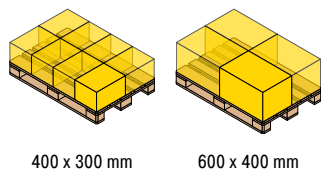

### i BITO informeert

\*Alle waarden gebaseerd op een omgevingstemperatuur van 23 °C, opslag in langsrichting en een gelijkmatige belasting.



Grondafmetingen L x B	Hoogte	Binnenafmetingen L x B x H	Volume	Inhoudsbelasting	Stapelvermogen	Baktype	Bestelnr.	Prijs/stuk	Stuks/pallet	Prijs/stuk bij palletafname
mm	mm	mm	liters	kg	kg					
400 x 300	220	341 x 268 x 200	16	75	300	KLT43220D	9-17504	<b>28,80</b>	72	<b>25,70</b>
	270	341 x 268 x 250	20	75	300	KLT43270D	9-17506	<b>31,30</b>	56	<b>28,20</b>
600 x 400	120	541 x 368 x 100	16	75	500	KLT64120D	9-18100	<b>38,70</b>	72	<b>34,20</b>
	170	541 x 368 x 150	26	75	500	KLT64170D	9-17508	<b>41,40</b>	48	<b>36,40</b>
	220	541 x 368 x 200	36	75	500	KLT64220D	9-17517	<b>43,40</b>	32	<b>38,60</b>
	270	541 x 368 x 250	45	75	500	KLT64270D	9-17510	<b>45,90</b>	28	<b>41,50</b>
	320	541 x 368 x 300	55	75	500	KLT64320D	9-17512	<b>48,20</b>	36	<b>43,20</b>
	420	541 x 368 x 400	74	75	500	KLT64420D	9-17514	<b>59,50</b>	16	<b>55,50</b>

### Met vast scharnierend tweedelig klapdeksel

Grondafmetingen L x B	Hoogte	Binnenafmetingen L x B x H	Volume	Inhoudsbelasting	Stapelvermogen	Baktype	Bestelnr.	Prijs/stuk	Stuks/pallet	Prijs/stuk bij palletafname
mm	mm	mm	liters	kg	kg					
400 x 300	238	341 x 268 x 200	16	75	300	KLTD43220D	9-17505	<b>44,80</b>	64	<b>40,20</b>
	288	341 x 268 x 250	20	75	300	KLTD43270D	9-17507	<b>47,00</b>	56	<b>42,30</b>
600 x 400	138	541 x 368 x 100	16	75	500	KLTD64120D	9-18101	<b>59,00</b>	64	<b>53,50</b>
	188	541 x 368 x 150	26	75	500	KLTD64170D	9-17509	<b>62,50</b>	44	<b>55,50</b>
	238	541 x 368 x 200	36	75	500	KLTD64220D	9-17518	<b>64,00</b>	32	<b>57,50</b>
	288	541 x 368 x 250	45	75	500	KLTD64270D	9-17511	<b>66,00</b>	28	<b>59,00</b>
	338	541 x 368 x 300	55	75	500	KLTD64320D	9-17513	<b>68,50</b>	20	<b>62,50</b>
	438	541 x 368 x 400	74	75	500	KLTD64420D	9-17515	<b>79,50</b>	16	<b>71,50</b>

## KLT-bakken voor kleine onderdelen

### Toebehoren

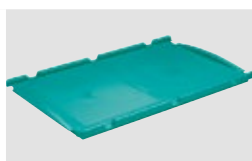

**A** Oplegdeksel



**B** Dekselzegels



**C** Slotsystemen BS



**D** Palletafdekkingen

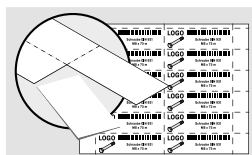

**E** Etiketten, A4-vellen



**F** Etiketten



**G** Beschermfolie



**H** Etikettasjes

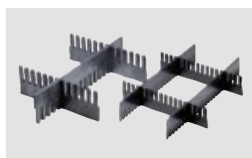

**I** Verdeelkammen



**J** Verrijdbaar onderstel

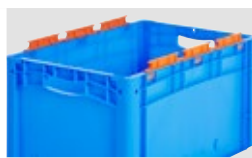

**K** Zakjeshouders



**L** Herbruikbare transportmiddelen

Pos.	Beschrijving	Kleur	Voor baktype	Product-type	Stuks/VE	Bestelnr.	Prijs/VE	
<b>A</b>	Oplegdeksel	sluiten bakkenstapels af en zijn als losse deksel te gebruiken, geschikt voor deksel- en omsnoeringsmachines	turkoois 400 x 300 mm 600 x 400 mm	AD43 AD64	1 1	43-20499 43-20497	<b>9,30</b> <b>15,10</b>	
<b>B</b>	Dekselzegels	dekselzegels met afbrekbare lip, passend voor alle XL-/KLT-bakken behalve bakken in de afmeting 800x600 mm, kleur rood	rood	KLTP	500	9-16271	<b>49,90</b>	
<b>C</b>	Slotsystemen BS	meerprijs per bak	voor KLT-opslagbakken voor kleine onderdelen	BS1	1	7-14434		
<b>D</b>	Palletafdekkingen	voor het afdekken van een volledige stapeleenheid	zwart	PAH12.80	1	9-18421	<b>103,00</b>	
<b>E</b>	Etiketten, A4-vellen	voorgeperforeerde etiketten, om direct te bedrukken, voor laser- en inkjetprinters, op witte DIN A4-vellen 140 g/m <sup>2</sup> , 25 vellen per VE, kleur wit	wit	46-20778	100	46-20778	<b>24,80</b>	
<b>F</b>	Etiketten	witte etiketstroken, passend voor alle XL-/KLT-bakken met een hoogte van minstens 170 mm		XL21/60 XL21/74	50 50	43-14558 43-14557	<b>7,70</b> <b>7,70</b>	
<b>G</b>	Beschermfolie	etiketbeschermvenster (PVC) met afgeschuinde bovenkant voor het makkelijk inschuiven van het etiket, passend voor alle XL-/KLT-bakken	glashelder zonder uitvalbeveiliging	KLT	KLT-ET1	10	9-20053	<b>21,00</b>
		etiketbeschermvenster (PVC) met afgeschuinde bovenkant voor het makkelijk inschuiven van het etiket, passend voor alle KLT-bakken met een hoogte van minstens 170 mm en voor XL-bakken in de afmeting 600x400mm en een hoogte van minstens 220 mm	glashelder met uitvalbeveiliging	KLT	KLT-ET2	10	9-20054	<b>23,90</b>
<b>H</b>	Etikettasjes	geschikt voor het vaak verwisselen van etiketten, sterke hechting door plakband op textielbasis, kleur transparant	transparant	MBET	10	6-5031	<b>27,90</b>	
<b>I</b>	Verdeelkammen	van zwart PP-RE, levering van de verdeelkammen in standaardlengten, op maat maken met een hout- of ijzerzaag mogelijk (tegen meerprijs leveren wij de onderverdelaars in de door u gewenste maat)	wanddikte 10 mm wanddikte 5 mm	SSU120/11 SSU180/5 SSU50/5	10 10 10	43-18420 7-15509 43-18417	<b>91,00</b> <b>104,00</b> <b>59,00</b>	
			wanddikte 10 mm wanddikte 5 mm	SSU55/11 SSU80/5	10 10	43-18419 43-18418	<b>84,50</b> <b>66,00</b>	
<b>J</b>	Verrijdbaar onderstel	met 4 zwenkwielen, voor één stapelbak in Euro-afmeting 600 x 400 mm of voor twee stapelbakken in Euro-afmeting 400 x 300 mm, frame van glasvezelversterkt polyamide	RAL 5007 brijantblauw	TR64 TR64G	1 1	43-1491 43-21883	<b>82,00</b> <b>89,50</b>	
<b>K</b>	Zakjeshouders	opsteekbaar op MB-, XL- en KLT-bakken, houdt zak open voor eenvoudige vulling, achteraf monteerbaar, kunnen worden gedemonteerd, kleur grijs (afbeelding toont speciale kleur)	grijs	MB-BR64D	1	6-31553	<b>2,90</b>	
<b>L</b>	Herbruikbare transportmiddelen	kan zonder handpallettruck of vorkheftruck worden verplaatst in gestandaardiseerde afmetingen van 800 x 600 mm (1/2 europallet), Meer informatie vindt u vanaf pag. 124						

## Inzetbakjes

### Type EK

Verschillende artikeltypes in één bak opslaan

- Eenvoudige en paszekere onderverdeling
- Specifieke handgreep vergemakkelijkt inzetten en uitnemen van de bakjes
- Onderverdeelbaar en stapelbaar

### BITO-Plus



Scan de QR-code:

**Inzetbakjes**

[www.bitto.com/web-klitek-be-nl](http://www.bitto.com/web-klitek-be-nl)

### Type EK, voor KLT-opslagbakken voor kleine onderdelen

Voor bodemafmetingen L x B <i>mm</i>	Formaat	Buitenafmetingen L x B x H <i>mm</i>	Inhoud <i>liters</i>	Baktype	Kleur	Stuks/VE	Bestelnr.	Prijs/VE
400 x 300	1/4	165 x 129 x 90	1,6	EK16129KLT	zwart	32	9-20000	<b>145,00</b>
	1/2 dwars	258 x 166 x 90	3,2	EK25169KLT	zwart	16	9-20004	<b>104,00</b>
600 x 400	1/8	178 x 129 x 90	1,7	EK17129KLT	zwart	32	9-19997	<b>145,00</b>
	1/4	263 x 178 x 90	3,5	EK26179KLT	zwart	16	9-20002	<b>104,00</b>
	1/2 dwars	358 x 268 x 90	7,2	EK35269KLT	zwart	8	9-20006	<b>90,50</b>
	1/2 langs	530 x 178 x 90	7,3	EK53179KLT	zwart	8	9-19996	<b>90,00</b>

Beschrijving	Voor baktype	Producttype	Stuks/VE	Bestelnr.	Prijs/VE
Dwarsverdeelschotten voor het verder indelen van de inzetbakjes	EK16129KLT, EK25169KLT	QT169	10	9-16753	<b>15,70</b>
	EK17129KLT, EK17129XL, EK17139XL, EK25179XL, EK26179KLT, EK27179XL, EK53179KLT, EK55179XL	QT179	10	9-16502	<b>15,70</b>
	EK35269KLT	QT269	10	9-16754	<b>17,70</b>
Stofdeksels bieden bescherming tegen vuil en stof, de bakken blijven stapelbaar	EK16129KLT	SD1612	10	9-16872	<b>op aanvraag</b>
	EK17129KLT, EK17129XL	SD1712	10	9-16870	<b>op aanvraag</b>
	EK25169KLT	SD2516	10	9-16879	<b>op aanvraag</b>
	EK26179KLT	SD2617	10	9-16877	<b>op aanvraag</b>
	EK35269KLT	SD3526	10	9-16875	<b>op aanvraag</b>
	EK53179KLT	SD5317	10	9-16873	<b>op aanvraag</b>

## Inzetbakjes

### Type EEK

Verschillende artikeltypes in één bak opslaan

- Eenvoudige en paszekere onderverdeling
- Met handgrepen aan de binnenkant



### Type EEK, voor KLT-opslagbakken voor kleine onderdelen

Voor bodemafmetingen L x B <i>mm</i>	Formaat	Buitenafmetingen L x B x H <i>mm</i>	Inhoud <i>liters</i>	Baktype	Kleur	Stuks/VE	Bestelnr.	Prijs/VE	
600 x 400	1/8	178 x 129 x 85	1,6	EEK17128KLT	zwart	32	9-31321	<b>96,50</b>	
	1/6	178 x 178 x 230	5,7	EEK17123KLT	zwart	6	9-30279	<b>37,70</b>	
	1/4	265 x 179 x 85	3,4	EEK26178KLT	zwart	16	9-22539	<b>72,50</b>	
	1/4	265 x 179 x 230	9,6	EEK26123KLT	zwart	4	9-31366	<b>29,10</b>	
	1/2 langs	530 x 179 x 230	18,0	EEK53123KLT	zwart	1	9-30280	<b>8,80</b>	
	1/2 langs	530 x 179 x 85	7,0	EEK53178KLT	zwart	8	9-22538	<b>56,50</b>	
	1/2 dwars	358 x 263 x 85	7,0	EEK35268KLT	zwart	8	9-31323	<b>52,50</b>	
	1/2 dwars	358 x 263 x 230	18,0	EEK35223KLT	zwart	2	9-51032	<b>18,40</b>	

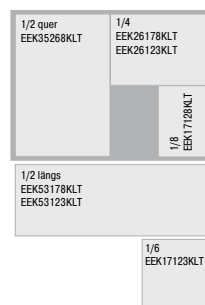

## Metalen trays

Een sterk staaltje – speciaal voor het automatisch bakkenmagazijn

- **Staal verzinkt**
- **Door middel van opzetranden kan de standaard hoogte van 38 mm worden verhoogd tot 400 mm**
- **Zeer geringe bodemdoorbuiging**
- **Met versterkte hoeken**



Onderverdeling van trays in langs- en dwarsrichting



Opzetkader voor de verhoging van stalen trays, eenvoudige inhaakmontage



Onderverdeling van trays d.m.v. inzetbakjes EK

### i BITO informeert

Stalen trays worden bij hoge colligewichten (50 tot 300 kg) ingezet. Vanwege de geringe doorbuiging van de bodem is een veilige automatische hantering van zware verpakkingen mogelijk. Door de combinatie met opzetkaders of inzetbakjes is een aanpassing aan de vereisten van de op te slagen goederen eenvoudig te realiseren.

TRAYS

## Kunststoftrays

Passtukken met de afmetingen 600 x 400 mm en 400 x 300 mm voor colli die niet geschikt zijn voor het automatische traymagazijn

- **Eenvoudig opslaan van dozen – zelfs beschadigde – is mogelijk**
- **Geschikt voor de meest uiteenlopende stellingkranen**
- **Meer varianten op aanvraag**



### BITO-Plus



### Distributietrays DT 640

- Goede loopeigenschappen door diagonale ribben aan de buitenrand van de bodem (RX-structuur)
- Hoge stabiliteit door binnenribben
- Binnenmaat voor 600 x 400 mm dozen resp. bakken

Grondafmetingen L x B	Hoogte	Binnenafmetingen L x B x H	Kleur	Bestelnr.	Prijs/stuk
mm	mm	mm			
640 x 426	50	608 x 408 x 29	blauw	45-20017	23,50

## Distributietrays DT 670

- Goede loopeigenschappen door diagonale ribben aan de buitenrand van de bodem (RX-structuur)
- Hoge stabiliteit door binnenribben

Grondafmetingen L x B	Hoogte	Binnenafmetingen L x B x H	Kleur	Bestelnr.	Prijs/stuk
<i>mm</i>	<i>mm</i>	<i>mm</i>			
670 x 410	70	629 x 379 x 50	blauw	45-22696	24,40



## Trays in euro-afmetingen

- Trays in Euro-formaat met grote binnenafmetingen
- Goede loopeigenschappen door diagonale ribben aan de buitenrand van de bodem (RX-structuur)

Grondafmetingen L x B	Hoogte	Binnenafmetingen L x B x H	Kleur	Bestelnr.	Prijs/stuk
<i>mm</i>	<i>mm</i>	<i>mm</i>			
399 x 299	50	379 x 279 x 30	blauw	45-21867	13,50
599 x 399	50	579 x 379 x 30	blauw	45-21866	21,60



TRAYS

## Systeemtrays XLT

- Stapelbaar op de stapelbakken BN, XL en KLT
- Goede loopeigenschappen door diagonale ribben aan de buitenrand van de bodem (RX-structuur)

Grondafmetingen L x B	Hoogte	Binnenafmetingen L x B x H	Kleur	Bestelnr.	Prijs/stuk
<i>mm</i>	<i>mm</i>	<i>mm</i>			
600 x 400	50	568 x 368 x 30	blauw	45-22542	21,60



### **i** BITO informeert

#### Fixerelementen voor XLT64

Optioneel: insteekbare fixerelementen om verschillende stapelmogelijkheden te creëren. Zo kunnen ook kleinere modules op de trays gezet worden zonder dat ze verschuiven. De variant met verende knop maakt ook een gemengde stapeling van verschillende maten bakmodulen mogelijk.

## Systeemtray XLT-P

- Stapelbaar op de stapelbakken BN, XL en KLT
- Goede loopeigenschappen door diagonale ribben aan de buitenrand van de bodem (RX-structuur)

Grondafmetingen L x B	Hoogte	Binnenafmetingen L x B x H	Kleur	Bestelnr.	Prijs/stuk
<i>mm</i>	<i>mm</i>	<i>mm</i>			
600 x 400	55	568 x 368 x 30	blauw	45-30286	21,40



### **i** BITO informeert

#### Hoekelament voor XLT64-P

Optioneel: insteekbare hoekelamenten tegen het verschuiven van dozen of bakken.

## Multifunctionele bakken MB

## Stapelen en nesten met BITO-MB

De BITO multifunctionele bakkenserie MB in Euro-afmeting is een zeer interessant alternatief voor eenmalig te gebruiken omverpakkingen. Vergeleken met kartonnen dozen zijn deze zeer robuust en heeft een lange levensduur. Lege bakken kunnen in elkaar genest worden; tot 75 % minder leegvolume. De bakken zijn geschikt voor gebruik als opslag-, orderverzamel- en distributiebakken, waardoor ompakken niet meer nodig is. Door het gebruik van deze transportbakken wordt er minder verpakkingsafval geproduceerd en ontziet u daarmee het milieu.

BITOBOX MB





## Herbruikbare verpakkingen zijn voordeliger dan wegwerpverpakkingen



**i BITO informeert**  
 Configureer zelf kleuren en logo's online!

## Eigenschappen en uitvoeringen



### Uitlichtbeveiliging

De speciale veranding op de randen maakt dat de bakken door de stuwdruk niet over elkaar schuiven bij aangedreven transportsystemen, en zo storingen veroorzaken.

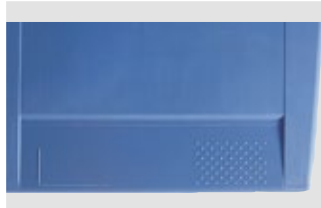

### Etikettenzones

Onderaan de 4 zijden zijn er verzonken zones waarop etiketten gemakkelijk aangebracht kunnen worden. Deze zones beschermen het etiket bij het nesten.



### Loopeigenschappen

Door de opgeruwde bodem en afgeronde contouren zijn de bakken uitermate geschikt voor transport op rollenbanen en doorrolstellingen.



### Stapelveiligheid

Door middel van draaibare stapelbeugels kunnen de bakken hoog en veilig op elkaar worden gestapeld terwijl het volume volledig wordt benut. De stapelbeugels zijn daarbij geborgd tegen onvoorzien kantelen.



### Nesten

Voor het nesten van lege bakken worden de stapelbeugels eenvoudig naar buiten gedraaid.



### Volumebenutting

De gladde binnenwanden garanderen 100 % volumebenutting, geen vastklemmen of in elkaar haken van de bakken bij het in elkaar nesten of uit elkaar nemen.



### Eenvoudig te reinigen

Snel, eenvoudig en grondig te reinigen door de gladde wanden en de waterafvoeropeningen in de rand van de bakken.



### Manuele handling

Goed hanteerbaar door de grote ergonomische handgrepen.



### Klapdeksel

Klapdeksel met hoog stapelvermogen; is vast met de bak verbonden en kan op verschillende plaatsen verzegeld worden.



### Personalisatie

Mogelijkheden om op aanvraag logo's aan te brengen: inprenting tijdens spuitgieten, tampondruk, zeefdruk of warmmerk.



### Omsnoerbaar klapdeksel

Omsnoerbaar klapdeksel voor het automatisch langs- en dwarsomsnoeren. Hoge stapelrand voor de grootst mogelijke stabiliteit van de gestapelde bakken.



## Multifunctionele bakken MB

Veilig stapelen en plaatsbesparend nesten

- **Formule MB: 3 = 1**
- **1. transportbak**
- **2. opslagbak**
- **3. orderverzamelbox**
- **Tot 75 % minder leegvolume door ze te nesten**
- **Gaat langer mee**
- **Vermindert verpakkingsafval**
- **Kleur duifblauw**



### BITO-Plus

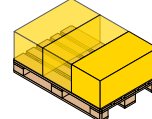
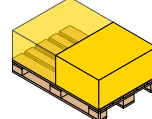
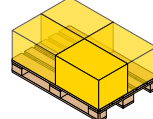
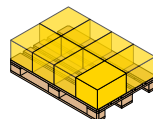
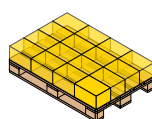
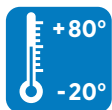

300 x 200 mm

400 x 300 mm

600 x 400 mm

800 x 600 mm

810 x 400 mm

### **i** BITO informeert

Configureer zelf kleuren en logo's online!



### Standaarduitvoering

Grondafmetingen L x B	Hoogte	Volume	Inhoudsbelasting	Baktype	Bestelnr.	Prijs/stuk	Stuks/ pallet	Prijs/stuk bij pallet- afname
mm	mm	liters	kg					
300 x 200	153	5	15	MB32151	6-5015	11,40	250	9,90
400 x 300	173	16	14	MB43171	6-15864	13,20	240	11,20
	223	18	20	MB43221	6-11091	14,30	240	12,70
	273	22	25	MB43271	6-11092	16,20	200	14,30
	323	27	25	MB43321	6-11093	18,20	160	15,80
600 x 400	173	29	25	MB64171	6-11090	21,90	100	19,70
	223	38	30	MB64221	6-11089	24,10	136	21,40
	273	47	30	MB64271	6-11088	25,50	104	22,70
	323	58	35	MB64321	6-10802	27,60	80	24,80
	373	67	28	MBEC64371	79-51059	28,90	76	25,90
	423	74	35	MB64421	6-11087	31,30	64	28,10
800 x 400	323	76	35	MB84321	6-5045	37,00	60	33,30
	423	100	35	MB84421	6-5046	40,90	48	35,80
800 x 600	323	120	50	MB86321	6-15246	58,00	40	52,50
	423	158	50	MB86421	6-15255	68,00	30	60,00



## Met vast scharnierend tweedelig klapdeksel

Grondafmetingen L x B	Hoogte	Volume	Inhoudsbelasting	Stapelvermogen	Baktype	Bestelnr.	Prijs/stuk	Stuks/pallet	Prijs/stuk bij palletafname
mm	mm	liters	kg	kg					
310 x 200	170	5	15	100	MBD32151	6-5017	21,00	240	18,90
410 x 300	190	16	14	150	MBD43171	6-16043	28,10	120	25,30
	240	18	20	150	MBD43221	6-11123	28,80	156	26,00
	290	22	25	150	MBD43271	6-11124	30,80	120	27,70
	340	27	25	150	MBD43321	6-11125	32,50	114	29,20
610 x 400	190	29	25	200	MBD64171	6-16766	39,90	100	35,80
	240	38	30	200	MBD64221	6-11119	41,70	104	37,60
	290	47	30	200	MBD64271	6-11120	43,50	80	39,20
	340	58	35	200	MBD64321	6-11121	45,40	76	41,10
	390	67	28	160	MBDEC64371	79-51075	48,90	64	43,80
800 x 600	440	74	35	200	MBD64421	6-11122	53,50	56	48,30
	353	115	50	300	MBD86321	6-15249	105,00	40	94,50
810 x 400	423	154	50	300	MBD86421	6-15258	113,00	30	102,00
	340	76	35	200	MBD84321	6-5053	65,00	57	57,50
	440	100	35	200	MBD84421	6-5054	67,00	42	59,50

 BITO informeert

Modulestapeling met omsnoerbare bakken mogelijk!



## Met scharnierend, tweedelig en omsnoerbaar klapdeksel

Grondafmetingen L x B	Hoogte	Volume	Inhoudsbelasting	Stapelvermogen	Baktype	Bestelnr.	Prijs/stuk	Stuks/pallet	Prijs/stuk bij palletafname
mm	mm	liters	kg	kg					
410 x 300	199	13	14	150	MBDU43171	6-30314	26,70	120	24,10
	249	17	20	150	MBDU43221	6-30315	28,30	140	25,50
	299	21	25	150	MBDU43271	6-30316	30,10	120	27,20
	349	25	25	150	MBDU43321	6-30317	32,00	98	28,70
610 x 400	199	29	25	200	MBDU64171	6-16861	37,90	100	34,10
	249	38	30	200	MBDU64221	6-16131	39,70	96	35,70
	299	47	30	200	MBDU64271	6-16133	41,60	80	37,40
	349	58	35	200	MBDU64321	6-16132	43,40	64	39,10
	390	67	28	160	MBECDU64371	6-51145	46,70	56	52,00
810 x 400	449	74	35	200	MBDU64421	6-16134	47,00	52	42,40
	349	77	35	200	MBDU84321	6-22647	64,50	48	57,00
	449	102	35	200	MBDU84421	6-22648	67,00	39	60,00

## Multifunctionele bakken MB



### Met gemonteerde, draaibare stapelbeugels

Grondafmetingen L x B	Hoogte	Volume	Inhoudsbelasting	Stapelvermogen	Baktype	Bestelnr.	Prijs/stuk	Stuks/ pallet	Prijs/stuk bij pallet- afname
<i>mm</i>	<i>mm</i>	<i>liters</i>	<i>kg</i>	<i>kg</i>					
400 x 300	173	16	14	150	MBB43171	6-16011	<b>17,60</b>	240	<b>15,50</b>
	223	18	20	150	MBB43221	6-11126	<b>18,70</b>	240	<b>16,90</b>
	273	22	25	150	MBB43271	6-11117	<b>20,50</b>	200	<b>18,50</b>
	323	27	25	150	MBB43321	6-11118	<b>22,10</b>	160	<b>20,00</b>
600 x 400	173	29	25	200	MBB64171	6-11112	<b>26,90</b>	100	<b>24,20</b>
	223	38	30	200	MBB64221	6-11113	<b>28,60</b>	136	<b>25,50</b>
	273	47	30	200	MBB64271	6-11114	<b>30,40</b>	104	<b>27,40</b>
	323	58	35	200	MBB64321	6-11115	<b>32,30</b>	80	<b>29,00</b>
	373	67	28	160	MBBEC64371	79-51074	<b>33,60</b>	76	<b>30,40</b>
	423	74	35	200	MBB64421	6-11116	<b>35,70</b>	64	<b>32,30</b>
800 x 400	323	76	35	200	MBB84321	6-5049	<b>42,00</b>	60	<b>37,90</b>
	423	100	35	200	MBB84421	6-5050	<b>45,40</b>	48	<b>41,10</b>



### Met scharnierende stapelranden

Grondafmetingen L x B	Hoogte	Volume	Inhoudsbelasting	Stapelvermogen	Baktype	Bestelnr.	Prijs/stuk	Stuks/ pallet	Prijs/stuk bij pallet- afname
<i>mm</i>	<i>mm</i>	<i>liters</i>	<i>kg</i>	<i>kg</i>					
800 x 600	353	115	50	200	MBB86321	6-15252	<b>89,50</b>	40	<b>79,50</b>
	453	154	50	200	MBB86421	6-15261	<b>98,50</b>	30	<b>89,00</b>



## Met kunststofwielen

Grondafmetingen L x B	Hoogte	Volume	Inhoudsbelasting	Baktype	Bestelnr.	Prijs/stuk
<i>mm</i>	<i>mm</i>	<i>liters</i>	<i>kg</i>			
800 x 600	423	114	50	MB86321DROLL-K	6-19483	<b>149,00</b>
	523	151	50	MB86421DROLL-K	6-19485	<b>152,00</b>



## Met rubberwielen

Grondafmetingen L x B	Hoogte	Volume	Inhoudsbelasting	Baktype	Bestelnr.	Prijs/stuk
<i>mm</i>	<i>mm</i>	<i>liters</i>	<i>kg</i>			
800 x 600	423	114	50	MB86321DROLL-G	6-19484	<b>169,00</b>
	523	151	50	MB86421DROLL-G	6-19486	<b>174,00</b>



## Met slotsysteem

Grondafmetingen L x B	Hoogte	Bodem	Inhouds- belasting	Stapel- vermogen	Volume	Slot	Baktype	Bestelnr.	Prijs/stuk
<i>mm</i>	<i>mm</i>		<i>kg</i>	<i>kg</i>	<i>liters</i>				
410 x 300	240	Standaard bodem	20	300	18	Hefboomsluiting BS2	MBD43221BS2	6-18127	<b>66,00</b>
610 x 400	340	Standaard bodem	35	300	58	Sluitlipslot BS1	MBD64321BS1	6-18125	<b>80,50</b>
	340	Standaard bodem	35	300	58	Hefboomsluiting BS2	MBD64321BS2	6-18128	<b>81,50</b>
800 x 600	353	Standaard bodem	50	300	120	Sluitlipslot BS1	MBD86321 BS1	6-20286	<b>150,00</b>
	353	Geribde bodem	50	300	109	Sluitlipslot BS1	MBD86321R BS1	6-20287	<b>152,00</b>
	353	Dubbele bodem	200	300	109	Sluitlipslot BS1	MBD86321D BS1	6-20288	<b>168,00</b>
	453	Standaard bodem	50	300	158	Sluitlipslot BS1	MBD86421 BS1	6-20291	<b>162,00</b>
	453	Geribde bodem	50	300	147	Sluitlipslot BS1	MBD86421R BS1	6-20292	<b>163,00</b>
	453	Dubbele bodem	200	300	147	Sluitlipslot BS1	MBD86421D BS1	6-20293	<b>176,00</b>

## Multifunctionele bakken MB met geribde bodem

Variant voor zware lasten – ook voor toepassing in geautomatiseerde magazijnen

- Hoog draagvermogen van 50 kg resp. 75 kg
- Alle modellen naar wens ook met klapdeksel of stapelbeugel verkrijgbaar
- Minimale bodemdoorbuiging onder voorwaarden automatisch magazijn\*

**i BITO informeert**

Configureer zelf kleuren en logo's online!



### BITO-Plus

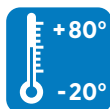

### **i BITO informeert**

\*Alle waarden gebaseerd op een omgevingstemperatuur van 23 °C, opslag in langsrichting en een gelijkmatige belasting.

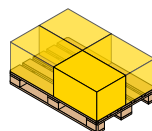

600 x 400 mm

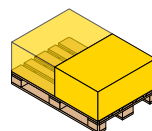

800 x 600 mm



Grondafmetingen L x B	Hoogte	Volume	Inhoudsbelasting	Baktype	Bestelnr.	Prijs/stuk	Stuks/pallet	Prijs/stuk bij palletafname
mm	mm	liters	kg					
600 x 400	241	38	50	MB64221R	6-17601	27,60	136	24,10
	341	58	50	MB64321R	6-17558	31,60	80	28,20
	441	74	50	MB64421R	6-17603	34,90	64	30,70
800 x 600	323	114	75	MB86321R	6-15247	72,00	40	65,00
	423	151	75	MB86421R	6-15256	77,00	30	70,00



### Met scharnierende stapelranden

Grondafmetingen L x B	Hoogte	Volume	Inhoudsbelasting	Stapelvermogen	Baktype	Bestelnr.	Prijs/stuk	Stuks/pallet	Prijs/stuk bij palletafname
mm	mm	liters	kg	kg					
800 x 600	353	109	75	200	MBB86321R	6-15253	102,00	40	93,50
	453	147	75	200	MBB86421R	6-15262	107,00	30	98,00



### Met vast scharnierend tweedelig klapdeksel

Grondafmetingen L x B	Hoogte	Volume	Inhoudsbelasting	Stapelvermogen	Baktype	Bestelnr.	Prijs/stuk	Stuks/pallet	Prijs/stuk bij palletafname
mm	mm	liters	kg	kg					
800 x 600	353	109	75	300	MBD86321R	6-15250	107,00	40	96,50
	453	147	75	300	MBD86421R	6-15259	115,00	30	105,00

## Multifunctionele bakken MB met dubbele bodem

Variant voor zware lasten – ook voor toepassing in geautomatiseerde magazijnen

- Dubbele bodems kenmerken zich door hun geluidsarme loop op transportbanen, hun stabiliteit en vuilafstotende eigenschappen
- Hoog draagvermogen van 75 resp. 200 kg
- Minimale bodemdoorbuiging onder voorwaarden automatisch magazijn\*
- Alle modellen naar wens ook met klapdeksel of stapelbeugel verkrijgbaar

### i BITO informeert

Configureer zelf kleuren en logo's online!



### BITO-Plus

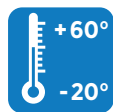

### i BITO informeert

\*Alle waarden gebaseerd op een omgevingstemperatuur van 23 °C, opslag in langsrichting en een gelijkmatige belasting.

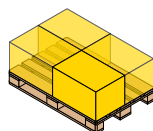

600 x 400 mm

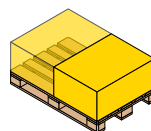

800 x 600 mm



Grondafmetingen L x B	Hoogte	Volume	Inhoudsbelasting	Baktype	Bestelnr.	Prijs/stuk	Stuks/pallet	Prijs/stuk bij palletafname
mm	mm	liters	kg					
600 x 400	242	38	75	MB64221D	6-17605	35,30	136	30,80
	342	58	75	MB64321D	6-17559	39,20	80	34,90
	442	74	75	MB64421D	6-17607	42,80	64	38,00
800 x 600	323	114	200	MB86321D	6-15248	74,00	40	67,50
	423	151	200	MB86421D	6-15257	87,50	30	77,50

### Met scharnierende stapelranden

Grondafmetingen L x B	Hoogte	Volume	Inhoudsbelasting	Stapelvermogen	Baktype	Bestelnr.	Prijs/stuk	Stuks/pallet	Prijs/stuk bij palletafname
mm	mm	liters	kg	kg					
800 x 600	353	109	200	200	MBB86321D	6-15254	105,00	40	94,00
	453	147	200	200	MBB86421D	6-15263	115,00	30	105,00

### Met vast scharnierend tweedelig klapdeksel

Grondafmetingen L x B	Hoogte	Volume	Inhoudsbelasting	Stapelvermogen	Baktype	Bestelnr.	Prijs/stuk	Stuks/pallet	Prijs/stuk bij palletafname
mm	mm	liters	kg	kg					
800 x 600	353	109	200	300	MBD86321D	6-15251	120,00	40	107,00
	453	147	200	300	MBD86421D	6-15260	129,00	30	115,00

### Multifunctionele bakken MB Food & Delivery

- Veilige levering van levensmiddelen aan huis tijdens de Last Mile Delivery
- Koeloplossing bestaande uit bakken, modulaire isolerende inzetbakken, koelelementen en verdelers
- Ideaal afgestemd op de afmetingen van levensmiddelenverpakkingen
- Met inkepingen aan de bovenrand van de lange zijden om zakken in te hangen
- Koelelementen met de juiste afmetingen voor koel- en diepvriesproducten kunnen ook als verdelers worden gebruikt
- Optioneel met stapelbeugels of met een scharnierend klapdeksel



VOLUMEREDUCERENDE BAKKEN



Iso-inzetbakken: leverbaar in volle hoogte of halve hoogte om verschillende temperatuurzones binnen dezelfde bak te realiseren

### Bakkenuitvoering

met inkepingen aan de bovenrand van de langse zijden om tassen in te hangen

zonder inkepingen aan de bovenrand van de langse zijden om tassen in te hangen



geperforeerde zijwanden op aanvraag



gesloten zijwanden met of zonder stapelbeugels



gesloten of geperforeerde zijwanden met of zonder stapelbeugels



gesloten of geperforeerde zijwanden met scharnierend, tweedelig klapdeksel





## Multifunctionele bakken MB Food &amp; Delivery, met geperforeerde wanden

Grondafmetingen L x B <i>mm</i>	Uitrusting	Stapelbeugels / deksels	Hoogte <i>mm</i>	Volume <i>liters</i>	Inhoudsbelasting <i>kg</i>	Stapelvermogen <i>kg</i>	Kleur	Baktype	Bestelnr.	Prijs/stuk
600 x 400	met inkepingen voor tassen	---	373	67	25	140	limoengroen	MBEC64372-B3	79-51065	op aanvraag
	met inkepingen voor tassen	met beugels	373	67	25	140	limoengroen	MBBEC64372-B3	79-51071	op aanvraag
	zonder inkepingen voor tassen	---	373	67	25	140	limoengroen	MBEC64372	79-51060	op aanvraag
	zonder inkepingen voor tassen	met beugels	373	67	25	140	limoengroen	MBBEC64372	79-51072	op aanvraag



## Multifunctionele bakken MB Food &amp; Delivery, met gesloten wanden

Grondafmetingen L x B <i>mm</i>	Uitrusting	Stapelbeugels / deksels	Hoogte <i>mm</i>	Volume <i>liters</i>	Inhoudsbelasting <i>kg</i>	Stapelvermogen <i>kg</i>	Kleur	Baktype	Bestelnr.	Prijs/stuk	Stuks/pallet	Prijs/stuk bij palletafname
600 x 400	met inkepingen voor tassen	---	373	67	28	160	limoengroen	MBEC64371-B3	79-51062	29,50	76	26,70
	met inkepingen voor tassen	met beugels	373	67	28	160	limoengroen	MBBEC64371-B3	79-51073	34,30	76	31,00
	zonder inkepingen voor tassen	---	373	67	28	160	duifblauw	MBEC64371	79-51059	28,90	76	25,90
	zonder inkepingen voor tassen	met beugels	373	67	28	160	duifblauw	MBBEC64371	79-51074	33,60	76	30,40
610 x 400	zonder inkepingen voor tassen	met deksel	390	67	28	160	duifblauw	MBDEC64371	79-51075	48,90	64	43,80



## Iso-inzetbakken voor koel- en diepvriesproducten

Formaat	Buitenafmetingen L x B x H <i>mm</i>	Materiaal	Volume <i>liters</i>	Baktype	Bestelnr.	Prijs/stuk	Stuks/pallet	Prijs/stuk bij palletafname
grootte 2 / volledig volume	528 x 358 x 352	EPP	35	MBIE6437-2	79-51057	28,10	20	25,30
grootte 3 / ½ volume	358 x 263 x 352	EPP	15	MBIE6437-3	79-51058	17,90	40	16,10
verdeelschotten geperforeerd	298 x 25 x 294	EPP		MBIE-QT64371-23	79-51050	5,55		

## Koelelementen voor koel- en diepvriesproducten

Uitvoering	Buitenafmetingen L x B x H <i>mm</i>	Gewicht <i>kg</i>	Geschikt voor	Kleur	Baktype	Bestelnr.	Prijs/stuk
geschikt tot 0°C	296 x 25 x 294	1,8	koelproducten	wit	MBIE-A6437F-23	79-51053	9,60
geschikt tot -21°C	296 x 25 x 294	1,8	diepvriesproducten	blauw	MBIE-A6437TK-23	79-51054	14,70

## Toebehoren



A Dekselzegels



B Dekselzegels met barcode



C Stulpdeksel



D Verrijdbaar onderstel

## Multifunctionele bakken MB voor farmaceutische toeleveringsketens

### Thermo-inlays

Innoverende verpakkingsoplossing voor temperatuurgevoelige goederen

- **Vouwbare isolatieset, verkrijgbaar in 2 afmetingen**
- **Bescherm uw producten tegen sterke temperatuur fluctuaties**
- **De temperatuur van de bak kan door het gebruik van koelaccu's worden gecontroleerd.**
- **De inlay kan net als de bak volumebesparend opgeslagen worden.**
- **Koelementen worden meegeleverd**



### Thermo-inlays, voor multifunctionele bakken MB

Beschrijving	Voor baktype	Aantal koelaccu's	Bestelnr.	Prijs/stuk
Thermo-inlays	MBD43271	2	6-22689	80,50
	MBD64271	4	6-22688	90,00

## GDP – conform de richtlijnen voor de correcte distributie van medicijnen en aanverwante producten

Doeltreffende oplossing voor het behoud van de temperatuur tussen 2 °C en 8 °C in de bak tijdens het transport, bij een verzendtijd van 12 tot 48 uur

- **Verzendingskit voor producten die een temperatuurregeling vereisen in overeenstemming met de GDP-regelgeving. De kit bevat een thermo-box, een logboek, een digitale verzegeling en een Cloud-verbinding.**
- **De verzendkit is goedgekeurd voor QM-systemen volgens de relevante normen**
- **Registratie en het in real time volgen van temperatuur, vochtigheid, trillingen en locatie**
- **Archief & alarmfunctie in de Cloud**
- **Geautomatiseerde generering van transportprotocollen**
- **Geautomatiseerd uitlezen van de Smart Beacons (dataloggers) en datatransmissie naar de Cloud**
- **Prijzen voor oplossingen op maat zijn op aanvraag**



### i

De nieuwe eisen van artikel § 17(2A)1 ApBetro bepalen dat het bewijs van naleving van de temperatuurregeling verplicht is. De starter set is de eenvoudigste en snelste manier om te garanderen dat de temperatuurvereisten automatisch worden nageleefd en geregistreerd.

## Multifunctionele bakken MB voor farmaceutische toeleveringsketens thermo-isoleer-sets

Veilig transport voor temperatuurgevoelige producten!

- **Ideaal voor het transport van temperatuurgevoelige producten zoals medicamenten, vaccins, enz.**
- **Verlaagd het risico van transportbeschadiging en bederf van goederen**
- **Set bestaande uit 1 Neopor® box met deksel, passend voor MB-bakken MBD43271 en MBD64271, 1 afwasbare inlay van PS en 3 koelelementen per inzet**
- **Houden de temperatuur tussen 2 en 8°C voor minstens 12 uren**



VOLUMEREDUCERENDE BAKKEN

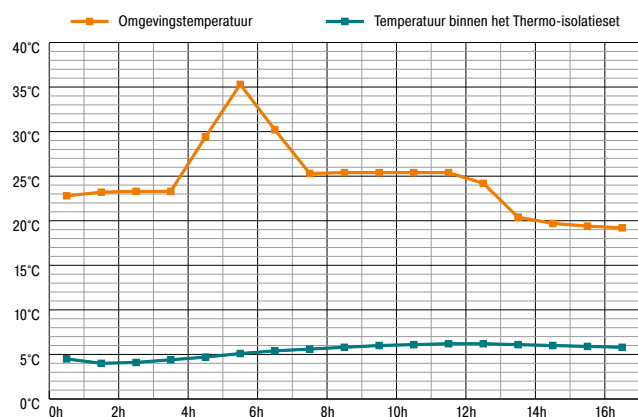

Temperatuurprofiel „zomer“ van het thermo-isolatieset

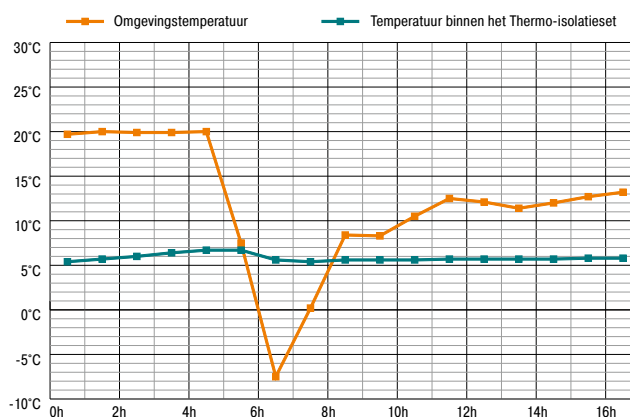

Temperatuurprofiel „winter“ van het thermo-isolatieset

### **i** BITO informeert

Bij een constante buitentemperatuur van 20°C zijn twee koelaccu's toereikend om de temperatuur in de bakken tussen 2°C en 8°C te houden. Bij MB-bakken MBD43271 wordt de temperatuur meer dan 12 h gehouden en in MB-bakken MBD64271 meer dan 8 h. De afgebeelde temperatuurcurven dienen alleen als illustratie. Meer informatie vindt u op [www.bitto.com/downloads](http://www.bitto.com/downloads).

### Thermo-Isolatiesets, voor multifunctionele bakken MB

Beschrijving	Voor baktype	Afmetingen B x H x D mm	Nuttig volume liters	Bestelnr.	Prijs/set
Thermo-Isolatiesets	MBD43271	170 x 170 x 170	5	6-31363	42,30
	MBD64271	360 x 260 x 160	17	6-31364	56,50

Toebehoren		Afmetingen mm	Producttype	Stuks/VE	Bestelnr.	Prijs/VE
Reservedeksel	van Neopor®, met geoptimaliseerde handvaten	L 340 x B 259 x H 50	Typ 4327	1	6-31440	4,85
		L 528 x B 358 x H 60	Typ 6427	1	6-31441	8,55
Inlays	wasbaar inlegbakje van polystyreen (PS)	-	Typ 4327	1	6-31359	19,30
		-	Typ 6427	1	6-31360	23,20
Koelelementen	dubbelzijdige isolatielaag (2 mm dik) om het aan elkaar vriezen van de accu's te voorkomen, afmetingen zijn van toepassing voor niet gekoelde accu's, maximale vormvastheid tijdens het vriesproces	L 195 x B 130 x H 23	Typ 4327	1	6-31361	6,00
		L 280 x B 190 x H 30	Typ 6427	1	6-31362	8,50

## Multifunctionele bakken MB

### transparante uitvoering

Voor complete transparantie

- Bakken van transparant polypropyleen
- Toepassingen: transport, orderverzamen en opslag



### BITO-Plus

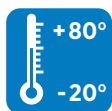

Grondafmetingen L x B	Hoogte	Volume	Inhoudsbelasting	Baktype	Bestelnr.	Prijs/stuk
mm	mm	liters	kg			
400 x 300	223	18	20	MB43221TRANSP	6-18956	17,40
600 x 400	223	38	30	MB64221TRANSP	6-18957	31,30
	323	58	35	MB64321TRANSP	6-18958	36,70

### Transparante uitvoering, met stapelbeugels

Grondafmetingen L x B	Hoogte	Volume	Inhoudsbelasting	Stapelvermogen	Baktype	Bestelnr.	Prijs/stuk
mm	mm	liters	kg	kg			
400 x 300	223	18	20	150	MBB43221TRANSP	6-18964	21,40
600 x 400	223	38	30	200	MBB64221TRANSP	6-18965	35,70
	323	58	35	200	MBB64321TRANSP	6-18966	41,50

### Transparante uitvoering, met vast scharnierend tweedelig klapdeksel

Grondafmetingen L x B	Hoogte	Volume	Inhoudsbelasting	Stapelvermogen	Baktype	Bestelnr.	Prijs/stuk
mm	mm	liters	kg	kg			
410 x 300	240	18	20	150	MBD43221TRANSP	6-18961	31,80
610 x 400	240	38	30	200	MBD64221TRANSP	6-18962	48,90
	340	58	35	200	MBD64321TRANSP	6-18963	54,50

## Multifunctionele bakken MB

### voor gevaarlijke stoffen, oplegdeksel met metalen sluitingen

Veilig transport van producten die schadelijk zijn voor het milieu, zoals verf, spuitbussen enz.

- Bestaande uit bakken met vast gemonteerde metalen sluitingen en oplegdeksel
- Door een Duits keuringsinstituut (de Bundesanstalt für Materialforschung und -prüfung) onderzocht en goedgekeurd als omverpakking voor gevaarlijke goederen uit de verpakkingsgroepen II en III
- Alle bakken zijn in Duitsland officieel geregistreerd onder nummer 4H2/Y25/S/21/D/BAM6107-BITO
- Kleur purperrood



Grondafmetingen L x B	Hoogte	Volume	Inhoudsbelasting	Baktype	Bestelnr.	Prijs/stuk
mm	mm	liters	kg			
410 x 310	238	18	13	MBSG43221CLIP	6-18653	84,00
	338	27	13	MBSG43321CLIP	6-18655	88,50
610 x 410	238	38	17	MBSG64221CLIP	6-18657	96,50
	338	58	20	MBSG64321CLIP	6-18659	101,00
	438	74	20	MBSG64421CLIP	6-18660	103,00

## Multifunctionele bakken MB

met doorkijk-/pickopening

Niet alleen voor de textielindustrie...

- Alle modellen naar wens ook met klapdeksel of stapelbeugel verkrijgbaar

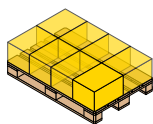

400 x 300 mm

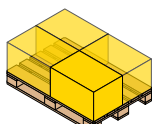

600 x 400 mm

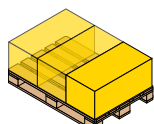

800 x 600 mm

Bodemafmetingen L x B	Hoogte	Pickopening B x H		Inhoud	Inhoudsbelasting	Baktype	Bestelnr.	Prijs/stuk
		mm						
400 x 300	273	182 x 138	aan de korte zijde	22	25	MB43274	6-5024	op aanvraag
	323	182 x 157	aan de korte zijde	27	25	MB43324	6-5025	op aanvraag
600 x 400	223	117 x 439	aan de langszijde	38	30	MB64226	6-11083	op aanvraag
		270 x 117	aan de korte zijde	38	30	MB64224	6-11086	op aanvraag
	273	139 x 439	aan de langszijde	47	30	MB64276	6-11082	op aanvraag
		270 x 139	aan de korte zijde	47	30	MB64274	6-11085	op aanvraag
	323	158 x 439	aan de langszijde	58	35	MB64326	6-10804	op aanvraag
		270 x 158	aan de korte zijde	58	35	MB64324	6-10803	26,80
423	217 x 439	aan de langszijde	74	35	MB64426	6-11081	op aanvraag	
	270 x 217	aan de korte zijde	74	35	MB64424	6-11084	30,40	
800 x 400	323	270 x 158	aan de korte zijde	76	35	MB84324	6-5047	op aanvraag
	423	270 x 217	aan de korte zijde	100	35	MB84424	6-5048	op aanvraag

## Multifunctionele bakken MB - speciale oplossing voor postsorteer- en distributiecentra met vast scharnierend tweedelig klapdeksel

Multifunctionele bak speciaal voor de Deutsche Post

- De bakken werden speciaal voor de behoeften van pakketdiensten ontwikkeld en door de Deutsche Post AG als "geschikt voor installaties" vrijgegeven.
- Eenmalig te gebruiken dekselzegels sluiten het klapdeksel veilig af en vormen een controlemiddel tegen openen van de bak door onbevoegden

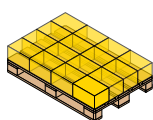

310 x 200 mm

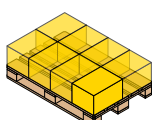

410 x 300 mm

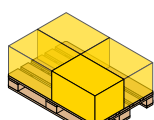

610 x 400 mm



## Met vast scharnierend tweedelig klapdeksel

Grondafmetingen L x B	Hoogte	Volume	Inhoudsbelasting	Baktype	Bestelnr.	Prijs/stuk
mm	mm	liters	kg			
310 x 200	170	5	15	MBD32151POST	6-17269	21,00
410 x 300	240	18	20	MBD43221POST	6-17264	34,20
	290	22	25	MBD43271POST	6-17265	36,60
610 x 400	290	47	30	MBD64271POST	6-17267	47,30
	340	58	35	MBD64321POST	6-17268	50,00

### Multifunctionele bakken MB Eco

van recyclagekunststof

Stapelen en nesten met BITO-MB

- Veilig stapelen en plaatsbesparend nesten
- Basiscontainer uit Recycling-PP
- Scharnierend klapdeksel is verkrijgbaar in vijf kleuren

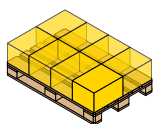

400 x 300 mm

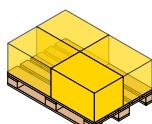

600 x 400 mm

#### **i** BITO informeert

Bij gebruik van gerecycled materiaal kunnen lichte kleurverschillen optreden.



VOLUMEREDUCERENDE BAKKEN



### Multifunctionele bakken MB Eco, standaarduitvoering, zonder beugel, zonder deksel

Grondafmetingen L x B <i>mm</i>	Hoogte <i>mm</i>	Volume <i>liters</i>	Inhoudsbelasting <i>kg</i>	Baktype	Bestelnr.	Prijs/stuk	Stuks/pallet	Prijs/stuk bij palletafname
400 x 300	223	18	18	MB43221Eco	C0401-0088	11,50	240	10,10
600 x 400	223	38	27	MB64221Eco	C0401-0201	19,10	136	17,40
	323	58	31	MB64321Eco	C0401-0087	22,00	80	19,80



### Multifunctionele bakken MB Eco, met gemonteerde, draibare stapelbeugels

Grondafmetingen L x B <i>mm</i>	Hoogte <i>mm</i>	Volume <i>liters</i>	Inhoudsbelasting <i>kg</i>	Stapelvermogen <i>kg</i>	Baktype	Bestelnr.	Prijs/stuk	Stuks/pallet	Prijs/stuk bij palletafname
400 x 300	223	27	25	135	MBB43221Eco	C0402-0418	15,80	240	14,20
600 x 400	223	38	30	180	MBB64221Eco	C0402-0419	24,50	136	21,70
	323	58	35	180	MBB64321Eco	C0402-0420	27,40	80	24,80



### Multifunctionele bakken MB Eco, met vast scharnierend tweedelig klapdeksel

Buitenafmetingen L x B x H <i>mm</i>	Volume <i>liters</i>	Inhoudsbelasting <i>kg</i>	Stapelvermogen <i>kg</i>	Baktype	Kleur deuren	Bestelnr.	Prijs/stuk	Stuks/pallet	Prijs/stuk bij palletafname
410 x 300 x 240	18	18	135	MBD43221Eco	Black	C0402-0425	26,00	156	23,60
					Blue	C0402-0428	26,00	156	23,60
					Red	C0402-0426	26,00	156	23,60
					Green	C0402-0427	26,00	156	23,60
					Yellow	C0402-0429	26,00	156	23,60
610 x 400 x 240	38	27	180	MBD64221Eco	Black	C0402-0430	37,80	104	33,80
					Blue	C0402-0433	37,80	104	33,80
					Red	C0402-0431	37,80	104	33,80
					Green	C0402-0432	37,80	104	33,80
					Yellow	C0402-0434	37,80	104	33,80
610 x 400 x 340	58	31		MBD64321Eco	Black	C0402-0435	40,90	76	36,80
					Blue	C0402-0438	40,90	76	36,80
					Red	C0402-0436	40,90	76	36,80
					Green	C0402-0437	40,90	76	36,80
					Yellow	C0402-0439	40,90	76	36,80

## Toebehoren



A Dekselzegels



B Dekselzegels



C Dekselzegels



D Dekselzegels met barcode



E Sluitclips



F Kleefzone met folie



G Etikettasjes



H Etikettasjes



I Stulpdeksel



J Vrijrijbaar onderstel



K Vrijrijbaar onderstel



L Multifunctionele bakken MB als „mobiel bureau“



M Beugels voor DIN A4-hangmappen voor MB-bak



N Verbindingsclips

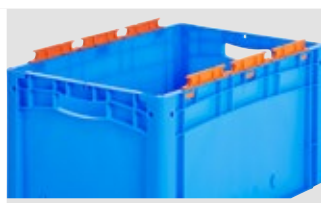

O Zakjeshouders



P Herbruikbare transportmiddelen

VOLUMEREDUCERENDE BAKKEN



### Nog veiliger:

### Dekselzegels met barcode voor BITO-distributiebakken MB

Dekselzegels MBP-32, wit, doorlopende 8-cijferige nummer (met barcode), telkens 2 zegels met dezelfde nummering. Eenvoudig lezen en verwerken van gegevens met de BITO app "Seal & Track" voor smartphones. Meer informatie vindt u op [www.bitocom](http://www.bitocom). Individuele bedrukking op aanvraag.



Pos.	Beschrijving	Afmetingen <i>mm</i>	Product- type	Stuks/ VE	Bestel- nr.	Prijs/VE	
A	Dekselzegels, MBP1 - voor BITOBOX MB	eenmalig te gebruiken dekselzegels, passend voor alle MB-bakken en XL-bakken in de afmeting 800x600 mm, ze verhinderen manipulaties aan de bak, per bak zijn 2 dekselzegels nodig, kleur rood, speciale kleuren op aanvraag	-	MBP1	500	6-10810	<b>49,90</b>
B	Dekselzegels, MBP2 - voor BITOBOX MB	eenmalig te gebruiken dekselzegels, passend voor alle MB-bakken en XL-bakken in de afmeting 800x600 mm, ze verhinderen manipulaties aan de bak, per bak zijn 2 dekselzegels nodig, kleur rood, opdruk en niet-standaard kleuren op aanvraag	-	MBP2	500	6-15705	<b>49,90</b>
C	Dekselzegels, MBP2-L - voor BITOBOX MB, XL, SL	eenmalig te gebruiken dekselzegels met doorlopende nummering, passend voor alle MB-, SL- en XL-bakken in de afmeting 800 x 600 mm, kleur rood	-	MBP2-L	500	6-19162	<b>109,00</b>
D	Dekselzegels met barcode, MBP3 - voor MB-bakken in alle afmetingen en XL-bakken 800 x 600 mm	eenmalig te gebruiken dekselzegels met doorlopende 8-cijferige nummer (barcode/menselijk leesbaar formaat), telkens 2 zegels met dezelfde nummering, eenvoudig lezen en verwerken van gegevens met de BITO app "Seal + Track" voor smartphones, individuele opdruk op aanvraag	-	MBP32L	250	6-31550	<b>58,00</b>
E	Sluitclips, voor BITOBOX MB	dienen als sluiting van de MB-bak met scharnierend klapdeksel, herbruikbaar, kleur rood	-	MBV	10	6-20299	<b>13,70</b>
F	Kleefzone met folie, KFA6	zelfklevende houderfolie die het verwijderen van stickers van het oppervlak van de bak vereenvoudigt	L 165 x B 114	KFA6	100	6-31309	<b>315,00</b>
	Kleefzone met folie, KFA5		L 230 x B 170	KFA5	100	6-31310	<b>385,00</b>
G	Etikettasjes, zelfklevend 3 zijden open	geschikt voor het vaak verwisselen van etiketten, sterke hechting door plakband op textielbasis, kleur transparant	L 175 x B 105	MBET	10	6-5031	<b>27,90</b>
		geschikt voor het vaak verwisselen van etiketten, sterke hechting door plakband op textielbasis, Materiaal PVC, kleur transparant	L 210 x B 75	MBETVDA	10	6-31311	<b>29,80</b>
		geschikt voor het vaak verwisselen van etiketten, sterke hechting door plakband op textielbasis, kleur transparant	L 210 x B 150	MBETDINA5	10	6-19528	<b>33,40</b>
H	Etikettasjes, zelfklevend 2 zijden open	een aan de voorzijde verkorte folie vergemakkelijkt het uithalen en insteken van etiketten, Materiaal vinyl, kleur blauw	L 145 x B 100	46-21108	25	46-21108	<b>90,00</b>
	Etikettasjes, zelfklevend 1 zijde open	houder van kunststof met 2 stroken zelfklevende tape, ook geschikt voor het markeren van stellingen, biedt een goede hechting aan de meest uiteenlopende magazijn- en transportbakken, Materiaal vinyl, kleur blauw	L 155 x B 85 L 235 x B 170	46-21109 46-21110	25 25	46-21109 46-21110	<b>129,00</b> <b>147,00</b>
I	Stulpdeksel, voor multifunctionele bakken MB	sluiten hele stapels MB-bakken af en zijn als losse deksel te gebruiken, geschikt voor deksel- en omsnoeringsmachines, losse deksels zijn om plaats te besparen nestbaar en stapelbaar, lichte ophoging van 10 mm rondom	L 306 x B 206	MBS32	1	6-15868	<b>7,35</b>
			L 400 x B 300	MBSU43	1	6-30277	<b>12,60</b>
			L 600 x B 400	MBSU64	1	6-30276	<b>15,50</b>
			L 800 x B 400	MBS84	1	6-22544	<b>25,30</b>
			L 800 x B 600	MBS86	1	6-22546	<b>41,30</b>
J	Verrijdbaar onderstel, voor multifunctionele bakken 600 x 400 mm	met 4 zwenkwielen, voor multifunctionele bakken 600 x 400 mm, met een ingelegd oplegdeksel voor het optimaal vaszetten van MB-bakken, van glasvezelversterkt polyamide, oplegdeksel van polypropyleen	L 620 x B 420	TR64MBS	1	6-15510	<b>99,50</b>
K	Verrijdbaar onderstel, voor multifunctionele bakken 800 x 400 mm en 800 x 600 mm	met 4 zwenkwielen, voor multifunctionele bakken 800 x 400 mm en 800 x 600 mm, hoekconstructie van kunststof, zijprofielen van geëloxeerd aluminium	L 720 x B 370	TR84MB	1	6-16494	<b>146,00</b>
			L 720 x B 540	TR86MB	1	6-19439	<b>152,00</b>
L	Multifunctionele bakken MB als "mobiel bureau", incl. beugel voor A4-hangmappen	voor transport en opslag van hangmappen, 2 beugels per bak om te bevestigen aan de binnenkant, eenvoudige montage	L 610 x B 400 x H 340	6-12938	1	6-12938	<b>53,50</b>
M	Beugels voor DIN A4-hangmappen voor MB-bak, voor multifunctionele bakken MB	Voor transport of opslag van DIN-A4 hangmappen worden aan de binnenkant van de bak 2 rails gebruikt. Extra beveiliging van de bakken mogelijk door klapdeksel of oplegdeksel en dekselzegels. Alleen voor bakken MB(D)64321 of MB(D)64421.	-	MBE64	Paar	6-11920	<b>17,20</b>
N	Verbindingsclips	Met de verbindingsclip kan men door eenvoudige insteekmontage met multifunctionele bakken van verschillende hoogten een solide verzendingseenheid van dubbele hoogte vormen.	-	MBC	100	6-15625	<b>74,00</b>
O	Zakjeshouders, kan worden gedemonteerd	opsteekbaar op MB-, XL- en KLT-bakken, houdt zak open voor eenvoudige vulling, achteraf monteerbaar, kunnen worden gedemonteerd, kleur grijs (afbeelding toont speciale kleur)	-	MB-BR64D	1	6-31553	<b>2,90</b>
P	Herbruikbare transportmiddelen	kan zonder handpallettruck of vorkheftruck worden verplaatst in gestandaardiseerde afmetingen van 800 x 600 mm (1/2 europallet), Meer informatie vindt u vanaf pag. 124	-				



## Multifunctionele bakken MB - speciale oplossingen

### Aangepast aan uw wensen!

De gebruiksmogelijkheden voor multifunctionele bakken zijn talrijk. Soms moeten aanpassingen aan de bak gebeuren om te kunnen voldoen aan specifieke vereisten, zoals bijvoorbeeld het automatisch aanbrengen van barcode-etiketten. Ook kunnen waterafvoergaten of uitsnijdingen in de bak voorzien worden om aan brandveiligheidseisen te voldoen.

Ook wensen betreffende bedrijfslogo's, afwijkende afmetingen, speciale inlays of verstevigingen kunnen vervuld worden.

### BITOBOX MB

#### Voorbeelden



MB met schuimvulling, reflexfolie en speciale etikethouder



MB-bakken met speciale afmetingen voor lange artikelen – klantspecifieke afmetingen!



MB-bakken als logistieke bak bij de internationale dienstverlener TNT.



MB met speciale etikethouder, etiket is slechts bij geopende bak te verwijderen.



MB als luchtvrachtbox (hier Lufthansa)



MB-bakken als opslagbak met waterafvoergaten.



VOLUMEREDUCERENDE BAKKEN

**Kleefzone met folie**

- Zelfklevende houderfolie die het verwijderen van stickers van het oppervlak van de bak vereenvoudigt



VOLUMEREDUCERENDE BAKKEN

Afmetingen <i>mm</i>	Formaat	Producttype	Stuks/VE	Bestelnr.	Prijs/VE
L 165 x B 114	DIN A6	KFA6	100	6-31309	<b>315,00</b>
L 230 x B 170	DIN A5	KFA5	100	6-31310	<b>385,00</b>



## Klapbox EQ

## De nieuwe generatie klapboxen!

In de handgrepen van deze BITOBOX EQ is een slim hefboommechanisme aangebracht, waardoor de zijpanelen van deze krat met een simpele, vloeiende vinger- of handbeweging kunnen worden neergeklapt.





VOLMEREDUCERENDE BAKKEN

**i BITO informeert**  
 Configureer zelf kleuren en logo's online!

**BITOBOX EQ**

**Eigenschappen...**



**Hefboommechanisme**

Ergonomisch neerklappen van de wanden door licht met de duimen of handpalmen op het hefboommechanisme te drukken.



**Zwenkbare handgreep**

De ergonomische handgrepen zwenken naar buiten zodra de box wordt opgepakt, wat voor extra tilcomfort zorgt. De inhoud van de bak kan volledig benut worden.



**Optioneel klapdeksel**

Het scharnierend klapdeksel kan ook afgesloten worden met dekselzegels.



**Optionele labelhouders**

Transparante labelhouders mogelijk in box en deksel. Labels zijn zo beschermd tegen vuil en eenvoudig te verwijderen.

## Klapbox EQ

Plaatsbesparing en ergonomie!

- **Robuuste klapbox voor vele toepassingen**
- **Plaatsbesparende opslag en transport van lege bakken**
- **Volumebesparing in de verhouding van 1:4**
- **Ook inzetbaar in geautomatiseerde magazijnen dankzij de varianten met geribde of met dubbele bodem**
- **Naar wens ook met verzegelbaar klapdeksel verkrijgbaar**



**BITO-Plus**

- BITO Quality 5 years
- +80° / -20°
- Kleur naar keuze vanaf 500 st. van hetzelfde type
- 05 PP

**i BITO informeert**  
 Configureer zelf kleuren en logo's online!

### Met gladde bodem

- Ergonomische hantering
- Veilig, snel en eenvoudig te vouwen zonder blokkeren
- Tot 75% volumebesparing na het neerklappen van de zijwanden

Grondafmetingen L x B	Hoogte	Uitvoering start-/aanbouwsectie	Inhoudsbelasting	Stapelvermogen	Volume	Baktype	Bestelnr.	Bestelnr.	Prijs/stuk	Prijs/stuk	Prijs/stuk
mm	mm		kg	kg	liters				vanaf 1 stuk	vanaf 10 stuks	vanaf 100 stuks
600 x 400	285	met draaibare grepen	20	180	58,0	EQ64281L	51-31454	51-31470	<b>33,90</b>	<b>33,20</b>	<b>30,30</b>
	285	met doorgrijphandvatten	20	180	58,0	EQ64281	51-31452	51-31468	<b>32,80</b>	<b>31,70</b>	<b>28,80</b>
	320	met draaibare grepen	20	180	65,0	EQ64321L	51-31455	51-31471	<b>35,30</b>	<b>34,50</b>	<b>31,40</b>
	320	met doorgrijphandvatten	20	180	65,0	EQ64321	51-31453	51-31469	<b>33,90</b>	<b>33,20</b>	<b>30,30</b>

### Met gladde bodem en scharnierend klapdeksel

Grondafmetingen L x B	Hoogte	Uitvoering start-/aanbouwsectie	Inhoudsbelasting	Stapelvermogen	Volume	Baktype	Bestelnr.	Bestelnr.	Prijs/stuk	Prijs/stuk	Prijs/stuk
mm	mm		kg	kg	liters				vanaf 1 stuk	vanaf 10 stuks	vanaf 100 stuks
600 x 400	297	met draaibare grepen	20	180	57,0	EQD64281L	51-31458	51-31474	<b>41,80</b>	<b>40,70</b>	<b>36,90</b>
	297	met doorgrijphandvatten	20	180	57,0	EQD64281	51-31456	51-31472	<b>40,70</b>	<b>39,40</b>	<b>35,30</b>
	332	met draaibare grepen	20	180	64,0	EQD64321L	51-31459	51-31475	<b>43,00</b>	<b>42,00</b>	<b>38,50</b>
	332	met doorgrijphandvatten	20	180	64,0	EQD64321	51-31457	51-31473	<b>41,80</b>	<b>40,70</b>	<b>36,90</b>



## met geribde bodem en vast scharnierend tweedelig klapdeksel

Grondafmetingen L x B	Hoogte	Uitvoering start-/aanbouwsectie	Inhoudsbelasting	Stapelvermogen	Volume	Baktype	Bestelnr.	Bestelnr.	Prijs/stuk	Prijs/stuk	Prijs/stuk
mm	mm		kg	kg	liters				vanaf 1 stuk	vanaf 10 stuks	vanaf 100 stuks
600 x 400	297	met draaibare grepen	50	180	54,0	EQD64281LR	51-31466	51-31482	<b>46,00</b>	<b>44,70</b>	<b>40,70</b>
	297	met doorgrijphandvatten	50	180	54,0	EQD64281R	51-31464	51-31480	<b>44,70</b>	<b>43,50</b>	<b>39,40</b>
	332	met draaibare grepen	50	180	61,0	EQD64321LR	51-31467	51-31483	<b>47,50</b>	<b>46,00</b>	<b>41,80</b>
	332	met doorgrijphandvatten	50	180	61,0	EQD64321R	51-31465	51-31481	<b>46,00</b>	<b>44,70</b>	<b>40,70</b>



## Met geribde bodem

Grondafmetingen L x B	Hoogte	Uitvoering start-/aanbouwsectie	Inhoudsbelasting	Stapelvermogen	Volume	Baktype	Bestelnr.	Bestelnr.	Prijs/stuk	Prijs/stuk	Prijs/stuk
mm	mm		kg	kg	liters				vanaf 1 stuk	vanaf 10 stuks	vanaf 100 stuks
600 x 400	285	met draaibare grepen	50	180	55,0	EQ64281LR	51-31462	51-31478	<b>38,50</b>	<b>37,20</b>	<b>33,70</b>
	285	met doorgrijphandvatten	50	180	55,0	EQ64281R	51-31460	51-31476	<b>36,90</b>	<b>35,90</b>	<b>32,20</b>
	320	met draaibare grepen	50	180	62,0	EQ64321LR	51-31463	51-31479	<b>39,40</b>	<b>38,80</b>	<b>34,90</b>
	320	met doorgrijphandvatten	50	180	62,0	EQ64321R	51-31461	51-31477	<b>38,50</b>	<b>37,20</b>	<b>33,70</b>

## Toebehoren



**A** Dekselzegels



**B** Oplegdeksel



**C** Verrijdbaar onderstel



**D** Etikettasjes



**E** Herbruikbare transportmiddelen

Pos.	Beschrijving	Kleur	Materiaal	Stuks/VE	Bestelnr.	Prijs/VE	
<b>A</b>	Dekselzegels met lasermarkering	eenmalig te gebruiken dekselzegels, passend voor alle EQ-klapboxen, telkens 2 zegels met dezelfde nummering, doorlopende nummer (met barcode)	wit	PP	250	51-31666	<b>52,00</b>
<b>B</b>	Oplegdeksel	deksel van PS, bescherming tegen stof, het deksel kan op de ingeklapte boxen gelegd/gestapeld worden	zwart	PS	1	51-31437	<b>op aanvraag</b>
<b>C</b>	Verrijdbaar onderstel	met 4 zwenkwielen, voor één stapelbak in Euro-afmeting 600 x 400 mm of voor twee stapelbakken in Euro-afmeting 400 x 300 mm, frame van glasvezelversterkt polyamide	RAL 5007 briljantblauw		1	43-1491	<b>79,50</b>
<b>D</b>	Etikettasjes	geschikt voor het vaak verwisselen van etiketten, sterke hechting door plakband op textielbasis, kleur transparant	transparant	PE	10	6-5031	<b>27,10</b>
<b>E</b>	Herbruikbare transportmiddelen	kan zonder handpallettruck of vorkheftruck worden verplaatst, in gestandaardiseerde afmetingen van 800 x 600 mm (1/2 europallet), Meer informatie vindt u vanaf pag. 124					

## Multifunctionele vouwbakken MFB

Hoge volumereductie – tot 82 %

- Veilig, snel en eenvoudig te vouwen
- 5 modellen van de nieuwste generatie



### BITO-Plus

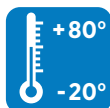

Groot binnenvolume door loodrechte zijwanden



Optioneel met scharnierende klapdeksels



Makkelijk te hanteren wanneer gestapeld



Robuuste scharnieren voor lange levensduur



Stapelbaar

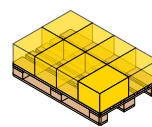

400 x 300 mm

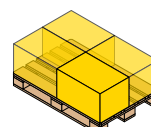

600 x 400 mm

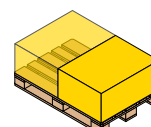

800 x 600 mm



Grondafmetingen L x B	Hoogte	Binnenafmetingen L x B x H	Volume	Hoogte gevouwen	Baktype	Bestelnr.	Prijs/stuk	Prijs/stuk
mm	mm	mm	liters	mm			vanaf 1 stuk	vanaf 10 stuks
400 x 300	220	370 x 270 x 215	22	65	MFB43221	7-22656	<b>23,80</b>	<b>22,50</b>
600 x 400	220	560 x 360 x 210	42	80	MFB64221	7-22657	<b>30,80</b>	<b>29,10</b>
	280	560 x 360 x 270	54	80	MFB64281	7-22658	<b>41,20</b>	<b>39,00</b>
	320	560 x 360 x 310	64	80	MFB64321	7-22659	<b>39,60</b>	<b>38,10</b>
800 x 600	445	740 x 540 x 425	165	125	MFB86441	7-22660	<b>131,00</b>	<b>125,00</b>

### Met vast scharnierend tweedelig klapdeksel



Grondafmetingen L x B	Hoogte	Binnenafmetingen L x B x H	Volume	Hoogte gevouwen	Baktype	Bestelnr.	Prijs/stuk	Prijs/stuk
mm	mm	mm	liters	mm			vanaf 1 stuk	vanaf 10 stuks
400 x 300	220	370 x 270 x 215	22	65	MFB43221	7-22661	<b>30,80</b>	<b>28,90</b>
600 x 400	230	560 x 360 x 210	42	90	MFB64221	7-22662	<b>44,60</b>	<b>42,40</b>
	290	560 x 360 x 265	54	90	MFB64281	7-22663	<b>52,00</b>	<b>48,60</b>
	330	560 x 360 x 310	64	90	MFB64321	7-22664	<b>52,50</b>	<b>49,90</b>
800 x 600	465	740 x 540 x 425	165	145	MFB86441	7-22665	<b>160,00</b>	<b>152,00</b>



## Toebehoren



**A** Dekselzegels



**B** Zijwandblokkering

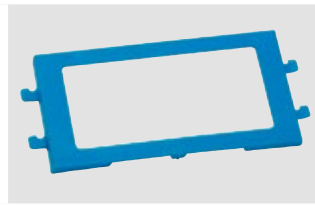

**C** Etikethouders



**D** Oplegdeksel



**E** Verrijdbaar onderstel



**F** Verrijdbaar onderstel

Pos.	Beschrijving	Kleur	Afmetingen <i>mm</i>	Product-type	Stuks/ VE	Bestelnr.	Prijs/VE
<b>A</b>	Dekselzegels dekselzegels met afbreekbare lip, passend voor alle vouwkralen voor de distributie MFB, individuele bedrukking op aanvraag, kleur rood	rood	-	MFBP	100	7-22666	<b>16,10</b>
<b>B</b>	Zijwandblokkering tegen diefstal, verhinderen het indrukken van de kopse kanten van buitenaf	-	-	MFBS	1	7-22675	<b>2,20</b>
<b>C</b>	Etikethouders voor begeleidende documenten, niet geschikt voor MFB(D)64221	duifblauw	L 160 x B 80	MFBER80	1	7-22673	<b>1,10</b>
<b>D</b>	Oplegdeksel bieden bescherming tegen vuil en stof	duifblauw	L 400 x B 300	MFB-AD43	1	7-22670	<b>16,40</b>
		duifblauw	L 600 x B 400	MFB-AD64	1	7-22671	<b>22,80</b>
		antraciet	L 800 x B 600	MFB-AD86	1	7-22672	<b>46,10</b>
<b>E</b>	Verrijdbaar onderstel met 4 zwenkwielen, voor één stapelbak in Euro-afmeting 600 x 400 mm of voor twee stapelbakken in Euro-afmeting 400 x 300 mm, frame van glasvezelversterkt polyamide	RAL 5007 brijantblauw	L 620 x B 420	TR64	1	43-1491	<b>82,00</b>
<b>F</b>	Verrijdbaar onderstel met 2 zwenk- en 2 bokwielen, passend voor bakken in euro-afmeting 800 x 600 mm, van polypropyleen	RAL 5007 brijantblauw	L 800 x B 600	RU86.125	1	43-1150	<b>121,00</b>



## Draaistapelbakken U-Turn

De lichtgewicht nestbare kampioen

- Stapelen – draaien – nesten
- Extra groot binnenvolume
- 64% minder leegvolume door nesten
- Zeer licht en toch uitzonderlijk stabiel



### BITO-Plus

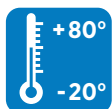

### **i** BITO informeert

Configureer zelf kleuren en logo's online!

VOLUMEREDUCERENDE BAKKEN

### Eigenschappen



Ca. 20% meer binnenvolume dan bij draaistapelbakken met conische wanden



De vouwbare oplegdeksel bespaart transportkosten, omdat gevouwen deksels in lege bakken kunnen worden geplaatst

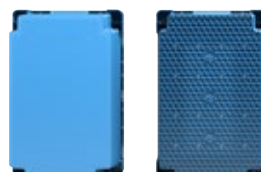

Bodemvarianten voor manuele en geautomatiseerde magazijnen  
gladde, enkelvoudige bodem, geribde bodem, dubbele bodem



Kleurselectie standaard beschikbaar in 4 kleuren

Bodemafmetingen L x B	Hoogte	Uitvoering handgreep	Bodemuitvoering	Kleur	Baktype	Bestelnr.	Prijs/stuk	Stuks/pallet	Prijs/stuk bij palletafname
mm	mm								
600 x 400	320	doorgrijphandvatten	gladde, enkelvoudige bodem	blauw	DSB64321	C0501-0001	24,50	ab 68 VE	24,50
				groen	DSB64321	C0501-0002	24,50	ab 68 VE	24,50
				rood	DSB64321	C0501-0003	24,50	ab 68 VE	24,50
				grijs	DSB64321	C0501-0004	24,50	ab 68 VE	24,50
		onderhandgrepen	Geribde bodem	grijs	DSB64321R	C0501-0005	26,60	ab 68 VE	26,60
				Dubbele bodem	grijs	DSB64321D	C0502-0001	38,80	ab 68 VE



## Toebehoren

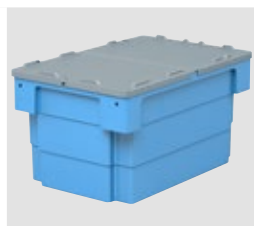

**A** Stulpdeksel

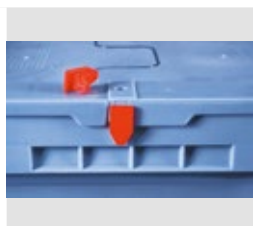

**B** Dekselzegels



**C** Dekselzegels met barcode



**D** Verrijdbaar onderstel



**E** Herbruikbare transportmiddelen

Pos.	Beschrijving	Producttype	Stuks/VE	Bestelnr.	Prijs/VE
<b>A</b>	Stulpdeksel afmetingen 600 x 400 mm, grijs	DSBS64-F	1	78-51030	<b>14,60</b>
<b>B</b>	Dekselzegels bescherming tegen onbevoegde toegang, zonder gereedschap te openen, perfect op MB-serie afgestemd	MBP1	500	6-10810	<b>49,90</b>
<b>C</b>	Dekselzegels met barcode eenmalig te gebruiken dekselzegels met doorlopende 8-cijferige nummer (barcode/menselijk leesbaar formaat) telkens 2 zegels met dezelfde nummering eenvoudig lezen en verwerken van gegevens met de BITO app "Seal + Track" voor smartphones individuele opdruk op aanvraag	MBP32L	250	6-31550	<b>58,00</b>
<b>D</b>	Verrijdbaar onderstel zwenkwielen van hoogwaardige kwaliteit, zeer stabiel, passend voor bakken in euro-afmeting 600 x 400 mm	TR64	1	43-1491	<b>82,00</b>
	zachte loop op rubberen wielen, zeer stabiel, passend voor bakken in euro-afmeting 600 x 400 mm	TR64G	1	43-21883	<b>89,50</b>
<b>E</b>	Herbruikbare transportmiddelen kan zonder handpallettruck of vorkheftruck worden verplaatst in gestandaardiseerde afmetingen van 800 x 600 mm (1/2 europallet), Meer informatie vindt u vanaf pag. 124	-			

## Draaistapelbakken DSL

Stapel- en nestbare bakken in diverse maten

- Bakken kunnen worden gestapeld resp. genest door ze 180° te draaien
- De bakken met grondafmetingen 600 x 400 en 800 x 400 mm hebben doorgreepgrepen, de andere afmetingen hebben onderhandgrepen
- Gemakkelijk probleemloos te reinigen
- Maatvoering afgestemd op Euro-pallets
- Stapelbelasting tot 150 kg
- Verkrijgbaar in vier kleuren

**BITOBOX DSL**



**BITO-Plus**



VOLUMEREDUCERENDE BAKKEN

### Met gesloten zijwanden

Grondafmetingen L x B	Hoogte	Binnenafmetingen L x B x H	Volume	Inhoudsbelasting	Stapelvermogen	Baktype	Bestelnr.	Bestelnr.	Bestelnr.	Bestelnr.	Prijs/stuk
mm	mm	mm	liters	kg	kg						
300 x 200	150	215 x 145 x 145	6,0	5	150	DSL3215	7-14354	7-14416	7-14418	7-14417	19,20
400 x 280	180	290 x 210 x 176	13,0	10	150	DSL4318	7-14355	7-14419	7-14421	7-14420	21,20
590 x 380	135	440 x 290 x 130	18,0	15	150	DSL6413	7-14356				32,30
	202	433 x 285 x 196	34,0	30	150	DSL6420	7-14357	7-14422	7-14424	7-14423	36,50
600 x 400	300	452 x 318 x 296	50,0	45	150	DSL6430	7-14358	7-14425	7-14427	7-14426	40,00
800 x 400	300	652 x 325 x 296	70,0	55	150	DSL8430	7-14359	7-14428	7-14430	7-14429	74,00

### Toebehoren



**A** Stulpdeksel

Pos.	Beschrijving	Voor grondafmetingen L x B	Producttype	Bestelnr.	Prijs/stuk	
		mm				
<b>A</b>	Stulpdeksel	bieden bescherming tegen vuil en stof, de bakken blijven stapelbaar, kleur grijs, van polystyreen	590 x 380	DSD6420	7-14351	21,90
			600 x 400	DSD6430	7-14352	22,80
			800 x 400	DSD8430	7-14353	35,70

## Draaistapelbakken DST

Stapel- en nestbare bakken in diverse maten

- Bakken kunnen worden gestapeld resp. genest door ze 180° te draaien
- Gemakkelijk probleemloos te reinigen
- Maatvoering afgestemd op Euro-pallets
- Passende oplegdeksels verkrijgbaar (accessoires)



### Met gesloten zijwanden

- Zware uitvoering
- Stapelbelasting tot 350 kg
- Tot 65 % volumebesparing
- Gladde bodem voor de beste loopeigenschappen op transportbanen

Grondafmetingen L x B	Hoogte	Binnenafmetingen L x B x H	Volume	Inhoudsbelasting	Stapelvermogen	Baktype	Bestelnr.	Prijs/stuk
<i>mm</i>	<i>mm</i>	<i>mm</i>	<i>liters</i>	<i>kg</i>	<i>kg</i>			
600 x 400	150	512 x 368 x 130	28	35	350	DSTG6415	7-20025	<b>26,60</b>
	200	512 x 368 x 180	36	35	350	DSTG6420	7-20026	<b>28,40</b>
	250	512 x 368 x 230	46	35	350	DSTG6425	7-20027	<b>34,00</b>
	300	512 x 368 x 280	56	50	350	DSTG6430	7-20028	<b>37,00</b>
	350	512 x 368 x 330	66	50	350	DSTG6435	7-20029	<b>42,60</b>
	400	512 x 368 x 380	76	50	350	DSTG6440	7-20030	<b>44,50</b>

### Toebehoren

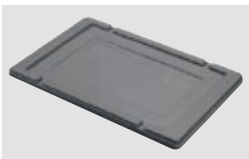

A Stulpdeksel

Pos.	Beschrijving	Voor grondafmetingen L x B	Product- type	Bestelnr.	Prijs/stuk	
		<i>mm</i>				
A	Stulpdeksel	bieden bescherming tegen vuil en stof	600 x 400	DSTD64	7-20037	<b>22,00</b>

## Multifunctionele bakken MB

## Grote onderdelen optimaal opslaan, transporteren, verzamelen

Alle voordelen van de reeds lange tijd succesvolle bakkenserie MB werden ook op de multifunctionele bakken met basisafmeting 800 x 600 mm toegepast: veelzijdig inzetbaar, stabiel, door de lege bakken te nesten, zijn ze ruimtebesparend op te slaan en te transporteren. De grote multifunctionele bakken zijn echter uniek door de optionele palletvoeten en het feit dat ze ook met deze voeten genest kunnen worden.

## BITOBOX MB

## De bodemvarianten



**Standaardbodem tot 50 kg**

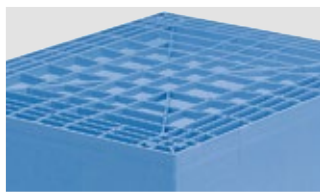

**Geribde bodem**  
Geribde bodem tot 75 kg

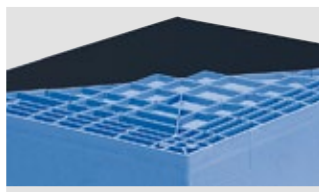

**Dubbele bodem**  
Dubbele bodem tot 200 kg



**Waterafvoergaten**  
Optioneel met waterafvoergaten - op aanvraag.

## Eigenschappen en uitvoeringen



**Etikethouder**  
Een geïntegreerde etikethouder biedt ruimte voor adresetiketten/-stroken.



**Barcode-etiketten/RFID-labels**  
Verdiepte velden voor het monteren van barcode-etiketten of RFID-labels



**Stickers**  
Opgeruwde plakgebieden vereenvoudigen het aanbrengen en verwijderen van stickers.



**Manuele handling**  
Eenvoudige handling door gesloten, ergonomische handgreep.



## Multifunctionele bakken MB

met gemonteerde palletvoeten

Volumereducerende bak met palletvoeten in de afmeting 800 x 600 mm

- De aangewezen bak voor transport, orderverzamelen en opslag
- De eerste nestbare bak met palletvoeten
- Bespaart volume bij het leeg transporteren resp. de opslag van leeggoed
- Eenvoudige handling door gesloten, ergonomische handgreep



**BITO-Plus**

Kleur naar keuze vanaf 200 st. van hetzelfde type

+80°  
-20°

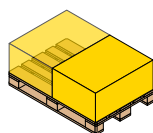

800 x 600 mm

### Multifunctionele bakken MB met geribde bodem, met gemonteerde palletvoeten

Grondafmetingen L x B	Hoogte	Volume	Inhoudsbelasting	Baktype	Bestelnr.	Prijs/stuk	Stuks/pallet	Prijs/stuk bij palletafname
mm	mm	liters	kg					
800 x 600	323	114	75	MB86321RKUFE	6-15310	105,00	26	95,50
	523	151	75	MB86421RKUFE	6-15316	111,00	24	100,00



### Multifunctionele bakken MB met geribde bodem, met scharnierende stapelranden en gemonteerde palletvoeten

Grondafmetingen L x B	Hoogte	Volume	Inhoudsbelasting	Stapelvermogen	Baktype	Bestelnr.	Prijs/stuk	Stuks/pallet	Prijs/stuk bij palletafname
mm	mm	liters	kg	kg					
800 x 600	453	109	75	200	MBB86321RKUFE	6-15314	136,00	26	120,00
	553	147	75	200	MBB86421RKUFE	6-15320	141,00	24	129,00



### Multifunctionele bakken MB met geribde bodem, met scharnierend, tweedelig klapdeksel en palletvoeten

Grondafmetingen L x B	Hoogte	Volume	Inhoudsbelasting	Stapelvermogen	Baktype	Bestelnr.	Prijs/stuk	Stuks/pallet	Prijs/stuk bij palletafname
mm	mm	liters	kg	kg					
800 x 600	323	109	75	300	MBD86321RKUFE	6-15312	140,00	26	129,00
	523	147	75	300	MBD86421RKUFE	6-15318	149,00	24	136,00



## Multifunctionele bakken MB

met gemonteerde palletvoeten



**Multifunctionele bakken MB met dubbele bodem, met gemonteerde palletvoeten**

Grondafmetingen L x B	Hoogte	Volume	Inhoudsbelasting	Baktype	Bestelnr.	Prijs/stuk	Stuks/pallet	Prijs/stuk bij palletafname
<i>mm</i>	<i>mm</i>	<i>liters</i>	<i>kg</i>					
800 x 600	423	114	200	MB86321DKUFE	6-15311	<b>105,00</b>	26	<b>96,00</b>
	523	151	200	MB86421DKUFE	6-15317	<b>120,00</b>	24	<b>107,00</b>



**Multifunctionele bakken MB met dubbele bodem, met scharnierende stapelranden en gemonteerde palletvoeten**

Grondafmetingen L x B	Hoogte	Volume	Inhoudsbelasting	Stapelvermogen	Baktype	Bestelnr.	Prijs/stuk	Stuks/pallet	Prijs/stuk bij palletafname
<i>mm</i>	<i>mm</i>	<i>liters</i>	<i>kg</i>	<i>kg</i>					
800 x 600	453	109	200	200	MBB86321DKUFE	6-15315	<b>138,00</b>	26	<b>125,00</b>
	553	147	200	200	MBB86421DKUFE	6-15321	<b>150,00</b>	24	<b>136,00</b>



**Met scharnierend, tweedelig klapdeksel en palletvoeten**

Grondafmetingen L x B	Hoogte	Volume	Inhoudsbelasting	Stapelvermogen	Baktype	Bestelnr.	Prijs/stuk	Stuks/pallet	Prijs/stuk bij palletafname
<i>mm</i>	<i>mm</i>	<i>liters</i>	<i>kg</i>	<i>kg</i>					
800 x 600	453	109	200	300	MBD86321DKUFE	6-15313	<b>151,00</b>	26	<b>138,00</b>
	553	147	200	300	MBD86421DKUFE	6-15319	<b>162,00</b>	24	<b>145,00</b>

BAKKEN MET PALLETVOETEN 800 X 600 MM



## Toebehoren



**A** Dekselzegels



**B** Dekselzegels



**C** Dekselzegels



**D** Sluitclips



**E** Kleefzone met folie



**F** Etikettasjes

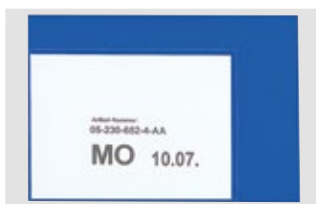

**G** Etikettasjes



**H** Etikettasjes



**I** Stulpdeksel

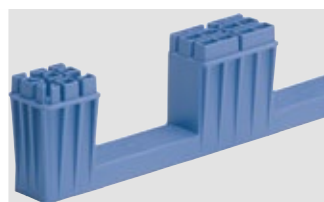

**J** Sets palletvoeten



**K** Dekselzegels met barcode

Pos.	Beschrijving	Afmetingen <i>mm</i>	Product- type	Stuks/ VE	Bestel- nr.	Prijs/VE	
<b>A</b>	Dekselzegels, MBP1 - voor BITOBOX MB	eenmalig te gebruiken dekselzegels, passend voor alle MB-bakken en XL-bakken in de afmeting 800x600 mm, ze verhinderen manipulaties aan de bak, per bak zijn 2 dekselzegels nodig, kleur rood, speciale kleuren op aanvraag	-	MBP1	500	6-10810	<b>49,90</b>
<b>B</b>	Dekselzegels, MBP2 - voor BITOBOX MB	eenmalig te gebruiken dekselzegels, passend voor alle MB-bakken en XL-bakken in de afmeting 800x600 mm, ze verhinderen manipulaties aan de bak, per bak zijn 2 dekselzegels nodig, kleur rood, opdruk en niet-standaard kleuren op aanvraag	-	MBP2	500	6-15705	<b>49,90</b>
<b>C</b>	Dekselzegels, MBP2-L - voor BITOBOX MB, XL, SL	eenmalig te gebruiken dekselzegels met doorlopende nummering, passend voor alle MB-, SL- en XL-bakken in de afmeting 800 x 600 mm, kleur rood	-	MBP2-L	500	6-19162	<b>109,00</b>
<b>D</b>	Sluitclips, voor BITOBOX MB	dienen als sluiting van de MB-bak met scharnierend klapdeksel, herbruikbaar, kleur rood	-	MBV	10	6-20299	<b>13,70</b>
<b>E</b>	Kleefzone met folie, KFA5	zelfklevende houderfolie die het verwijderen van stickers van het oppervlak van de bak vereenvoudigt	L 230 x B 170	KFA5	100	6-31310	<b>385,00</b>
	Kleefzone met folie, KFA6		L 165 x B 114	KFA6	100	6-31309	<b>315,00</b>
<b>F</b>	Etikettasjes, zelfklevend 3 zijden open	geschikt voor het vaak verwisselen van etiketten, sterke hechting door plakband op textielbasis, kleur transparant	L 175 x B 105	MBET	10	6-5031	<b>27,90</b>
		geschikt voor het vaak verwisselen van etiketten, sterke hechting door plakband op textielbasis, Materiaal PVC, kleur transparant	L 210 x B 150	MBETDINA5	10	6-19528	<b>33,40</b>
			L 210 x B 75	MBETVDA	10	6-31311	<b>29,80</b>
<b>G</b>	Etikettasjes, zelfklevend 2 zijden open	een aan de voorzijde verkorte folie vergemakkelijkt het uithalen en insteken van etiketten, Materiaal vinyl, kleur blauw	L 145 x B 100	46-21108	25	46-21108	<b>90,00</b>
<b>H</b>	Etikettasjes, zelfklevend 1 zijde open	houder van kunststof met 2 stroken zelfklevende tape, ook geschikt voor het markeren van stellingen, biedt een goede hechting aan de meest uiteenlopende magazijn- en transportbakken, Materiaal vinyl, kleur blauw	L 155 x B 85	46-21109	25	46-21109	<b>129,00</b>
			L 235 x B 170	46-21110	25	46-21110	<b>147,00</b>
<b>I</b>	Stulpdeksel, voor multifunctionele bakken MB	sluiten hele stapels MB-bakken af en zijn als losse deksel te gebruiken, geschikt voor deksel- en omsnoeringsmachines, losse deksels zijn om plaats te besparen nestbaar en stapelbaar, lichte ophoging van 10 mm rondom	L 800 x B 600	MBS86	1	6-22546	<b>41,30</b>
<b>J</b>	Sets palletvoeten, voor multifunctionele bakken MB	eenvoudige montage/demontage, bij bakuitvoering met dubbele bodem achteraf monteerbaar door eenvoudige schroefbevestiging	L 800 x B 600	6-19330	1	6-19330	<b>29,50</b>
<b>K</b>	Dekselzegels met barcode, MBP3 - voor MB-bakken in alle afmetingen en XL-bakken 800 x 600 mm	eenmalig te gebruiken dekselzegels met doorlopende 8-cijferige nummer (barcode/menselijk leesbaar formaat), telkens 2 zegels met dezelfde nummering, eenvoudig lezen en verwerken van gegevens met de BITO app „Seal + Track“ voor smartphones, individuele opdruk op aanvraag	-	MBP32L	250	6-31550	<b>58,00</b>



## Eurostapelbakken XL

## Licht, makkelijk te hanteren en tegelijk robuust

Moderne fabricagemethoden zijn met metalen bakken, die in vele branches nog gebruikt worden, maar moeilijk toe te passen. De tijd is rijp voor bakken die aan de regels van het LEAN PRODUCTION-principe voldoen. Licht, maar tegelijkertijd stabiel voldoen de BITO XL-bakken met hun basisafmeting van 800 x 600 mm en hun verschillende hoogten aan de LEAN-vereisten.

BITOBOX XL

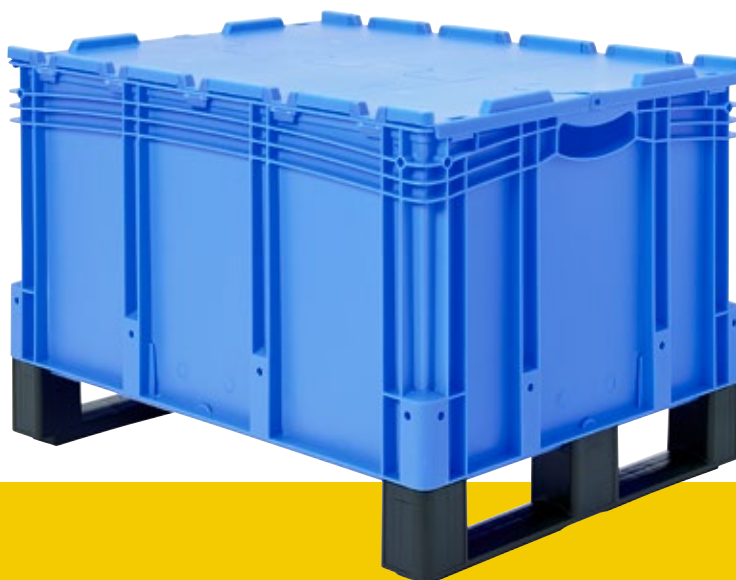

## 1 basisafmeting - 5 hoogten voor vele toepassingen



120 mm



220 mm



320 mm



420 mm



520 mm



## Eurostapelbakken XL met dubbele bodem met gemonteerde palletvoeten

Veilig, schoon en sterk – biedt nieuwe mogelijkheden voor uw productielogistiek

- Bakken in het formaat van een halve Euro-pallet
- Draagvermogen 200 kg
- Bediening met handpalletwagen en heftruck
- Groot binnenvolume
- Grote ergonomische handgrepen
- Etikethouders aan alle vier zijden
- Kleur blauw

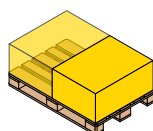
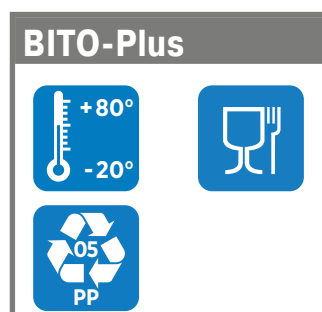

800 x 600 mm



BAKKEN MET PALLETVOETEN 800 X 600 MM



### Met gemonteerde palletvoeten en gesloten zijwanden

Grondafmetingen L x B	Hoogte	Binnenafmetingen L x B x H	Volume	Inhouds- belasting	Stapel- vermogen	Baktype	Bestelnr.	Prijs/stuk	Stuks/ pallet	Prijs/stuk bij pallet- afname
mm	mm	mm	liters	kg	kg					
800 x 600	220	762 x 562 x 101	36	200	800	XL86121DKUFE	43-22593	117,00	20	105,00
	320	762 x 562 x 201	79	200	800	XL86221DKUFE	43-22605	125,00	14	110,00
	420	762 x 562 x 301	121	200	800	XL86321DKUFE	43-20267	131,00	10	117,00
	520	762 x 562 x 401	164	200	800	XL86421DKUFE	43-22569	138,00	8	127,00
	620	762 x 562 x 501	206	200	800	XL86521DKUFE	43-22585	154,00	6	141,00

## Eurostapelbakken XL met dubbele bodem met gemonteerde palletvoeten



### Met gesloten wanden en scharnierend, tweedelig klapdeksel

Grondafmetingen L x B	Hoogte	Binnenafmetingen L x B x H	Volume	Inhouds- belasting	Stapel- vermogen	Baktype	Bestelnr.	Prijs/stuk	Stuks/ pallet	Prijs/stuk bij pallet- afname
mm	mm	mm	liters	kg	kg					
800 x 600	238	762 x 562 x 101	36	200	800	XLD86121DKUFE	43-22619	<b>164,00</b>	18	<b>147,00</b>
	338	762 x 562 x 201	79	200	800	XLD86221DKUFE	43-22617	<b>169,00</b>	12	<b>152,00</b>
	438	762 x 562 x 301	121	200	800	XLD86321DKUFE	43-20268	<b>178,00</b>	10	<b>159,00</b>
	538	762 x 562 x 401	164	200	800	XLD86421DKUFE	43-22618	<b>185,00</b>	8	<b>165,00</b>
	638	762 x 562 x 501	206	200	800	XLD86521DKUFE	43-22616	<b>204,00</b>	6	<b>185,00</b>



### Met doorkijk-/pickopening aan kopse kant en palletvoeten

Grondafmetingen L x B	Hoogte	Binnenafmetingen L x B x H	Pickopening B x H	Volume	Inhouds- belasting	Stapel- vermogen	Baktype	Bestelnr.	Prijs/ stuk	Stuks/ pallet	Prijs/stuk bij pallet- afname
mm	mm	mm	mm	liters	kg	kg					
800 x 600	420	762 x 562 x 301	459 x 153	121	200	800	XL86324DKufe	43-30249	<b>128,00</b>	10	<b>114,00</b>
	520	762 x 562 x 401	459 x 203	164	200	800	XL86424DKufe	43-30250	<b>131,00</b>	8	<b>115,00</b>
	620	762 x 562 x 501	459 x 253	206	200	800	XL86524DKufe	43-30251	<b>153,00</b>	6	<b>138,00</b>



### Met doorkijk-/pickopening aan de lange zijde en palletvoeten

Grondafmetingen L x B	Hoogte	Binnenafmetingen L x B x H	Pickopening B x H	Volume	Inhouds- belasting	Stapel- vermogen	Baktype	Bestelnr.	Prijs/ stuk	Stuks/ pallet	Prijs/stuk bij pallet- afname
mm	mm	mm	mm	liters	kg	kg					
800 x 600	420	762 x 562 x 301	459 x 153	121	200	800	XL86326DKufe	43-30252	<b>128,00</b>	10	<b>114,00</b>
	520	762 x 562 x 401	459 x 203	164	200	800	XL86426DKufe	43-30253	<b>131,00</b>	8	<b>115,00</b>
	620	762 x 562 x 501	459 x 253	206	200	800	XL86526DKufe	43-30254	<b>153,00</b>	6	<b>138,00</b>

## Toebehoren



A Stulpdeksel



B Dekselzegels



C Dekselzegels



D Palletafdekkingen

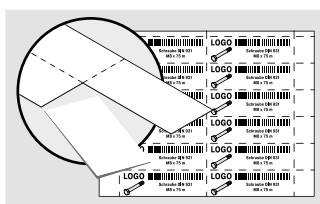

E Etiketten, A4-vellen



F Beschermfolie

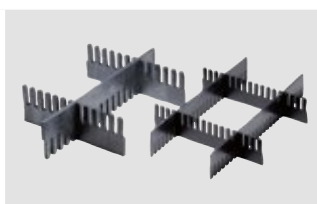

G Verdeelkammen



H Doorkijkvenster



I Dekselzegels met barcode



J Herbruikbare transportmiddelen

Pos.	Beschrijving	Afmetingen mm	Product- type	Stuks/ VE	Bestelnr.	Prijs/VE	
A	Stulpdeksel	sluiten bakkenstapels af en zijn als losse deksel te gebruiken	L 800 x B 600	SLS86-46	1	52-30500	33,10
B	Dekselzegels	eenmalig te gebruiken dekselzegels, passend voor alle MB-bakken en XL-bakken in de afmeting 800x600 mm, ze verhinderen manipulaties aan de bak, per bak zijn 2 dekselzegels nodig, kleur rood, opdruk en niet-standaard kleuren op aanvraag	-	MBP2	500	6-15705	49,90
C	Dekselzegels	eenmalig te gebruiken dekselzegels met doorlopende nummering, passend voor alle MB-, SL- en XL-bakken in de afmeting 800 x 600 mm, kleur rood	-	MBP2-L	500	6-19162	109,00
D	Palletafdekkingen	voor het afdekken van een volledige stapeleenheid	L 1220 x B 820	PAH12.80	1	9-18421	103,00
E	Etiketten, A4-vellen	voorgeperforeerde etiketten, om direct te bedrukken, voor laser- en inkjet-printers, op witte DIN A4-vellen 140 g/m <sup>2</sup> , 25 vellen per VE, kleur wit	B 210 x H 74	46-20778	100	46-20778	24,80
F	Beschermfolie	etiketbeschermmvenster (PVC) met afgeschuinde bovenkant voor het makkelijk inschuiven van het etiket, passend voor alle XL-/KLT-bakken	B 209 x H 67	KLT-ET1	10	9-20053	21,00
G	Verdeelkammen	van zwart PP-RE, levering van de verdeelkammen in standaardlengten, op maat maken met een hout- of ijzerzaag mogelijk (tegen meerprijs leveren wij de onderverdelers in de door u gewenste maat)	L 950 x H 55 L 950 x H 120 L 1150 x H 50 L 1150 x H 80 L 1150 x H 180	SSU55/11 SSU120/11 SSU50/5 SSU80/5 SSU180/5	10 10 10 10 10	43-18419 43-18420 43-18417 43-18418 7-15509	84,50 91,00 59,00 66,00 104,00
H	Doorkijkvenster	stofbescherming van onverwoestbaar polycarbonaat, directe inhoudscontrole – makkelijke pickopening, scharniert in de bak, in de stapel te openen	B 460 x H 148 B 460 x H 198 B 460 x H 248	ES8632XL ES8642XL ES8652XL	10 10 10	43-20271 43-22548 43-30266	102,00 108,00 127,00
I	Dekselzegels met barcode	eenmalig te gebruiken dekselzegels met doorlopende 8-cijferige nummer (barcode/menselijk leesbaar formaat), telkens 2 zegels met dezelfde nummering, eenvoudig lezen en verwerken van gegevens met de BITO app "Seal + Track" voor smartphones, individuele opdruk op aanvraag	-	MBP32L	250	6-31550	58,00
J	Herbruikbare transportmiddelen	kan zonder handpallettruck of vorkheftruck worden verplaatst in gestandaardiseerde afmetingen van 800 x 600 mm (1/2 europallet), Meer informatie vindt u vanaf pag. 124	-				

## Heavy duty bakken SL

## De nieuwe generatie ...

500 kg draagvermogen in een kunststofbak in de basisafmeting 800 x 600 mm.

Met deze nieuwe serie kunststof heavy duty containers stelt BITO nieuwe maatstaven op het gebied van productie-, opslag- en transportlogistiek.

De bakken in de standaard afmeting 800 x 600 mm hebben afhankelijk van hun hoogte een leeggewicht van slechts 14,5 resp. 18 kg en zijn daarmee beduidend lichter dan traditionele draadwandcontainers of stalen bakken, maar met een even groot draagvermogen.

De BITO heavy duty containers zijn echter niet alleen geschikt voor zware onderdelen. Ook grote en gevoelige componenten, waarbij schone en stofvrije handling van het grootste belang is, kunnen veilig opgeslagen en getransporteerd worden.



red dot

BITOBOX SL





BAKKEN MET PALLETVOETEN 800 X 600 MM

## Eigenschappen en uitvoeringen



### Orderverzamelklep

Optioneel leverbaar – op langszijde of kopse kant. Soepel openen door synchroon lopende scharnieren. Klep kan met één hand gesloten worden, ook in de bakkenstapel.

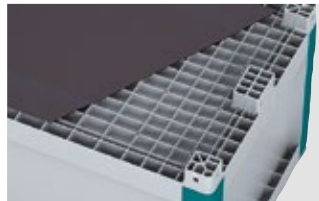

### Dubbele bodem

Hoog draagvermogen door gelaste sandwichconstructie. Naar wens ook als variant voor het geautomatiseerde bakkenmagazijn (gladde bodem, zonder palletvoeten) leverbaar.



### Palletvoeten

Geschikt om te verplaatsen met heftruck of handpalletwagen. Eenvoudige montage; naar wens demonteerbaar. Eenvoudig te verplaatsen met handpalletwagen en verrijdbaar onderstel. Ideaal voor gebruik op aangedreven rollenbanen of rollenbanen met helling.



### Multi-kleurenconcept

Orde door kleuren: hoekprofiel in verschillende kleuren mogelijk – minimumhoeveelheden op aanvraag.



### Vrije vlakken voor uw logo

Verschillende opdrukmogelijkheden: warmmerk – tampondruk – zeefdruk.



### De dekselvarianten

Klapdeksel: vast scharnierend, omsnoerbaar en met dekselzegels af te sluiten.  
Oplegdeksel: perfecte bescherming tegen vuil, om op te leggen, kan altijd verwijderd worden (op aanvraag).

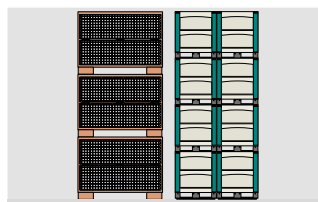

### Optimale bakgrootte

Door krimpende batchgrootten ontstaat de behoefte aan kleinere bakken. Voordeel: er kunnen meer artikelen op hetzelfde vloeroppervlak op voorraad worden gehouden.



### Stapelbaar tot 1500 kg

Veilig stapelbaar – ook bij hoge belasting, statische stapelbelasting: 1500 kg, dynamische stapelbelasting: 1000 kg.



### Lichtgewicht

Veel lichter dan metalen containers met dezelfde afmetingen, desondanks even groot draagvermogen mogelijk.



### Schoon en veilig

Gladde binnenwanden zorgen ervoor dat er geen vuil blijft hangen, snel te reinigen, geheel gesloten constructie, ideaal voor opslag en transport van vloeistoffen in kannen en vaten.



### Optioneel met verrijdbaar onderstel

ideaal voor het intern transport.

## Heavy duty bakken SL

De nieuwe prestatieklasse – 500 kg draagvermogen

- Bakken in het formaat van een halve Euro-pallet
- 500 kg draagvermogen
- Stapelbaar tot 1500 kg statisch
- Dynamische stapelbelasting tijdens een transport 1000 kg
- Zuiver en veilig voor moderne productieprincipes
- Kleur grijs



red dot



**BITO-Plus**

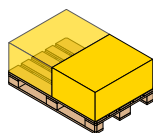

800 x 600 mm

BAKKEN MET PALLETVOETEN 800 X 600 MM

### Met gesloten zijwanden

Grondafmetingen L x B	Hoogte	Binnenafmetingen L x B x H	Volume	Inhoudsbelasting	Stapelvermogen	Baktype	Bestelnr.	Prijs/stuk	Stuks/pallet	Prijs/stuk bij palletafname
mm	mm	mm	liters	kg	kg					
800 x 600	520	739 x 539 x 373	145	500	1500	SL86421K	52-30342	<b>233,00</b>	8	<b>216,00</b>
	720	739 x 539 x 573	223	500	1500	SL86621K	52-30343	<b>277,00</b>	6	<b>260,00</b>

### Met vast scharnierend tweedelig klapdeksel

Grondafmetingen L x B	Hoogte	Binnenafmetingen L x B x H	Volume	Inhoudsbelasting	Stapelvermogen	Baktype	Bestelnr.	Prijs/stuk	Stuks/pallet	Prijs/stuk bij palletafname
mm	mm	mm	liters	kg	kg					
800 x 600	541	739 x 539 x 373	145	500	1500	SLD86421K	52-30368	<b>277,00</b>	8	<b>260,00</b>
	741	739 x 539 x 573	223	500	1500	SLD86621K	52-30369	<b>317,00</b>	6	<b>301,00</b>







### Met doorkijk-/ pickopening aan de lange zijde

Grondafmetingen L x B	Hoogte	Binnenafmetingen L x B x H	Volume	Inhouds-belasting	Stapel-vermogen	Baktype	Bestelnr.	Prijs/stuk	Stuks/pallet	Prijs/stuk bij pallet-afname
mm	mm	mm	liters	kg	kg					
800 x 600	520	739 x 539 x 373	145	500	1500	SL86426K	52-30364	260,00	8	246,00
	720	739 x 539 x 573	223	500	1500	SL86626K	52-30365	306,00	6	291,00



### Met doorkijk-/ pickopening aan kopse kant

Grondafmetingen L x B	Hoogte	Binnenafmetingen L x B x H	Volume	Inhouds-belasting	Stapel-vermogen	Baktype	Bestelnr.	Prijs/stuk	Stuks/pallet	Prijs/stuk bij pallet-afname
mm	mm	mm	liters	kg	kg					
800 x 600	520	739 x 539 x 373	145	500	1500	SL86424K	52-30354	260,00	8	246,00
	720	739 x 539 x 573	223	500	1500	SL86624K	52-30355	306,00	6	291,00



### Met klep aan de lange zijde

■ Lichtlopende orderverzamelklep ... zonder blokkeren

Grondafmetingen L x B	Hoogte	Binnenafmetingen L x B x H	Volume	Inhouds-belasting	Stapel-vermogen	Baktype	Bestelnr.	Prijs/stuk	Stuks/pallet	Prijs/stuk bij pallet-afname
mm	mm	mm	liters	kg	kg					
800 x 600	520	739 x 539 x 373	145	500	1500	SLK86426K	52-30366	291,00	8	277,00
	720	739 x 539 x 573	223	500	1500	SLK86626K	52-30367	343,00	6	329,00

## Heavy duty bakken SL met gemonteerde palletvoeten



### Met klep aan de korte zijde

- Lichtlopende orderverzamelklep ... zonder blokkeren

Grondafmetingen L x B	Hoogte	Binnenafmetingen L x B x H	Volume	Inhouds- belasting	Stapel- vermogen	Baktype	Bestelnr.	Prijs/stuk	Stuks/ pallet	Prijs/stuk bij pallet- afname
mm	mm	mm	liters	kg	kg					
800 x 600	520	739 x 539 x 373	145	500	1500	SLK86424K	52-30356	<b>291,00</b>	8	<b>277,00</b>
	720	739 x 539 x 573	223	500	1500	SLK86624K	52-30357	<b>343,00</b>	6	<b>329,00</b>



### Met klep aan de korte zijde en scharnierend, tweedelig klapdeksel

- Lichtlopende orderverzamelklep ... zonder blokkeren

Grondafmetingen L x B	Hoogte	Binnenafmetingen L x B x H	Volume	Inhouds- belasting	Stapel- vermogen	Baktype	Bestelnr.	Prijs/stuk	Stuks/ pallet	Prijs/stuk bij pallet- afname
mm	mm	mm	liters	kg	kg					
800 x 600	541	739 x 539 x 373	145	500	1500	SLDK86424K	52-30370	<b>331,00</b>	8	<b>316,00</b>
	741	739 x 539 x 573	223	500	1500	SLDK86624K	52-30371	<b>379,00</b>	6	<b>362,00</b>



### Variante zonder palletvoeten voor automatisch magazijn

- Deze variant is niet stapelbaar

Grondafmetingen L x B	Hoogte	Binnenafmetingen L x B x H	Volume	Inhoudsbelasting	Stapelvermogen	Baktype	Bestelnr.	Prijs/stuk
mm	mm	mm	liters	kg	kg			
800 x 600	420	739 x 539 x 373	145	500	1500	SL86421AKL	52-30346	op aanvraag
	620	739 x 539 x 573	223	500	1500	SL86621AKL	52-30347	op aanvraag

## Toebehoren



A Stulpdeksel



B Etikethouders



C Etikettasjes



D Verdeelkammen



E Horizontale tussenschotten



F Antislipmatten



G Handpalletwagens



H Verrijdbaar onderstel



I Herbruikbare transportmiddelen

Pos.	Beschrijving	Afmetingen mm	Product- type	Stuks/ VE	Bestelnr.	Prijs/VE	
A	Stulpdeksel	sluiten bakkenstapels af en zijn als losse deksel te gebruiken	L 800 x B 600	SLS86-46	1	52-30500	<b>33,10</b>
B	Etikethouders	vastgelast, montage geschiedt in de fabriek, voor verzendingsdocumenten en etiketten ter identificatie	B 240 x H 80	SL-ET1	1	52-30386	<b>1,50</b>
			B 240 x H 168	SL-ET2	1	52-30387	<b>2,30</b>
C	Etikettasjes, zelfklevend 3 zijden open	geschikt voor het vaak verwisselen van etiketten, sterke hechting door plakband op textielbasis, kleur transparant	L 175 x B 105	MBET	10	6-5031	<b>27,90</b>
			L 210 x B 150	MBETDINA5	10	6-19528	<b>33,40</b>
D	Verdeelkammen, langs	van zwart PP-RE, maken individuele onderverdeling mogelijk, op maat maken met een hout- of ijzerzaag mogelijk (tegen meerprijs leveren wij de onderverdelers in de door u gewenste maat)	L 724 x B 10 x H 120	52-30383	10	52-30383	<b>88,50</b>
			L 724 x B 5 x H 180	52-30385	10	52-30385	<b>101,00</b>
	Verdeelkammen, dwars		L 524 x B 10 x H 120	52-30382	10	52-30382	<b>63,00</b>
			L 524 x B 5 x H 180	52-30384	10	52-30384	<b>55,00</b>
E	Horizontale tussenschotten, voor heavy duty bakken SL	maken meerdere niveaus per bak mogelijk	L 724 x B 524	52-30381	1	52-30381	<b>16,60</b>
F	Antislipmatten, voor heavy duty bakken SL	beschermen de bodem van de bak tegen beschadigingen door afvallende onderdelen	L 720 x B 520 x H 8	52-30380	10	52-30380	<b>125,00</b>
G	Handpalletwagens	vorklengte 600 mm, vorkbreedte 520 mm, draagvermogen 200 kg, zwenk- en vorkwielen van PU	L 600 x B 150	52-30379	1	52-30379	<b>699,00</b>
H	Verrijdbaar onderstel, voor bakken 800 x 600 mm	met 2 zwenk- en 2 bokwielen, passend voor bakken in euro-afmeting 800 x 600 mm, van polypropyleen	L 800 x B 600	RU86.125	1	43-1150	<b>121,00</b>
I	Herbruikbare transportmiddelen	kan zonder handpallettruck of vorkheftruck worden verplaatst in gestandaardiseerde afmetingen van 800 x 600 mm (1/2 europallet), Meer informatie vindt u vanaf pag. 124	-				

BAKKEN MET PALLETVOETEN 800 X 600 MM

### Palletafdekking en palletwagen

Een geïntegreerd systeem voor transport van bakken op pallets: eenvoudige en snelle bakkenafval preventie, maakt het gebruik van dure gesloten draadrooster transportwagens overbodig

De palletdeksels in combinatie met stapelbaar bakkensysteem bieden een complete herbruikbare transport- en verpakingsoplossing.

Profiteer van de economische en ecologische meerwaarde:

- Eenvoudige en snelle bevestiging van gestapelde bakken door middel van het palletdeksel met 2 geïntegreerde spanbanden
- Besparingen op de transportkosten vanwege minder vrachtvolume in vergelijking met gesloten draadrooster transportwagens
- Aanzienlijke tijd- en kostenbesparingen door het vermijden van herverpakking
- Geen verpakkingsmateriaal zoals rekfolie meer nodig
- Geen heftruck of handpalletwagen meer nodig
- Stapelbaar voor een optimale retournering van de lege verpakkingen
- Afmeting 1200 x 800 mm op aanvraag leverbaar

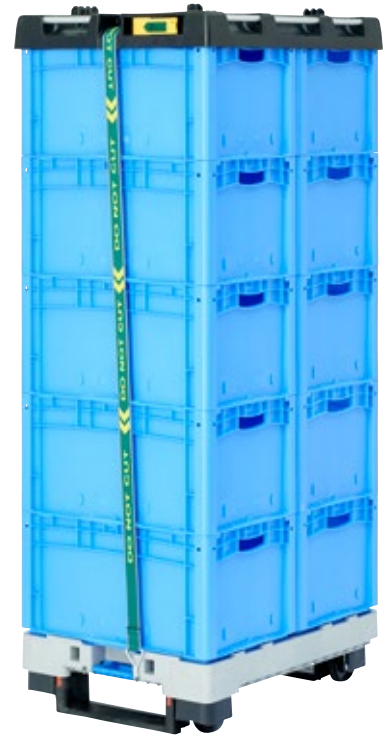

#### Eenvoudig en snel te verplaatsen door één persoon



1 plaats de palletafdekking bovenop alle bakken



2 haak de 2 geïntegreerde spanbanden aan de pallet vast



3 aanspannen van de 2 geïntegreerde spanbanden



4 ontgrendel de rem van de pallet en rij weg

#### Moeiteloze verplaatsing van de palletwagen via ergonomische handgreep en trekhaak



A Handgreep



B Trekhaak

## Palletafdekking, met geïntegreerde klemsleuven

- Gemaakt van robuust polypropyleen met 2 geïntegreerde, automatisch oprollende spanbanden (lengte 2 m)
- Maakt een snelle en veilige ladingzekering mogelijk zonder verlies van bakken onderweg
- Geschikt voor een breed scala aan bakken en containers zoals multifunctionele bakken MB, Eurostapelbakken XL, KLT-bakken voor kleine onderdelen en SL-containers voor zware lasten
- Geleverd met haken voor pallets
- Palletafdekkingen en haken voor andere afmetingen en types van ladingdragers zoals kunststof palletten, houten palletten ... zijn op aanvraag



Lengte	Breedte	Hoogte	Max. laadhoogte	Temperatuurbestendigheid	Stuks/VE	Bestelnr.	Prijs/VE
mm	mm	mm	mm				vanaf 1 VE
822	618	93 mm	1980 mm	-20°C bis +40°C	1	22-54830	<b>163,00</b>

## Palletwagen, platform met lastbevestigingsverzinking

- Combineert de voordelen van een pallet en een dolly
- Door het voetpedaal in te drukken, wordt de „pallet“ een wagen
- Kan zonder handpallettruck of vorkheftruck worden verplaatst
- Stapelbaar om ruimte te besparen op lege retourtransporten
- In gestandaardiseerde afmetingen van 800 x 600 mm (1/2 europallet)
- Van polypropyleen



Lengte	Breedte	Hoogte	Vrije hoogte boven de grond	Laadvermogen	Wielen	Temperatuurbestendigheid	Stuks/VE	Bestelnr.	Prijs/VE
mm	mm	mm	mm	kg					vanaf 1 VE
800	600	196	36	250 kg	nylon	-20°C bis +40°C	1	22-54831	<b>228,00</b>
			28	500 kg	nylon	-20°C bis +40°C	1	22-54833	<b>231,00</b>

## Toebehoren



**A** Handgreep



**B** Aanhangerkoppeling

Pos.	Beschrijving	Laadvermogen	Lengte	Breedte	Hoogte	Producttype	Stuks/VE	Bestelnr.	Prijs/VE	
		kg	mm	mm	mm					
<b>A</b>	Handgreep	ergonomische handgreep voor een gemakkelijkere bediening, inhaakbaar	-	1000	320	150	22-54835	1	22-54835	<b>119,00</b>
<b>B</b>	Aanhangerkoppeling	maakt het mogelijk om 2 palletwagens tegelijk te trekken	250	310	315	105	22-54836	1	22-54836	<b>149,00</b>
			500	310	315	105	22-54837	1	22-54837	<b>149,00</b>

Het gebruik van de palletdeksels, palletwagen en bakkensysteem:

### Euro-normbakken XL

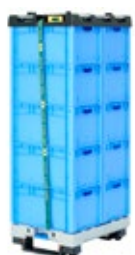

vanaf página 54

### KLT-bakken voor kleine onderdelen



vanaf página 72

### Multifunctionele bakken MB



vanaf página 83

### Heavy duty bakken SL



vanaf página 120



## Palletcontainers

XXL dragers in Euro- en  
industriepalletmaat

- 500 kg draagvermogen
- Groot binnenvolume
- PE-HD = lange levensduur en 100 % recycleerbaar
- Dubbelwandige, gesloten uitvoering
- Extreem belastbaar
- Binnenkant gemakkelijk te reinigen
- Goede stapeleigenschappen door verstevigingen in de hoeken
- Voorbereide afvoergaten aan de zijkanten en in de bodem
- Optioneel met opening op de lange zijde
- Optionele uitvoering met 4 poten, 4 wielen of 3 palletvoeten
- Stabiele deksel, in spuitgietproces gefabriceerd (accessoires)



### BITO-Plus



GROTE LADINGDRAGERS

Uitvoering	Grondafmetingen L x B	Hoogte	Binnenafmetingen L x B x H	Volume	Inhoudsbelasting	Stapelvermogen	Baktype	Bestelnr.	Prijs/stuk
	mm		mm						
met 4 poten zonder frontopening	1200 x 800	760	1100 x 710 x 610	535	500	4500	PC1871	7-11269	<b>304,00</b>
	1200 x 1000	760	1100 x 910 x 610	670	500	4500	PC1171	7-11276	<b>335,00</b>
met 4 wielen zonder frontopening	1200 x 800	915	1100 x 710 x 610	535	500	500	PCR1871	7-12933	<b>494,00</b>
	1200 x 1000	915	1100 x 910 x 610	670	500	500	PCR1171	7-12935	<b>522,00</b>
met 3 palletvoeten zonder frontopening	1200 x 800	790	1100 x 710 x 610	535	500	4500	PC1873	7-15513	<b>335,00</b>
	1200 x 1000	790	1100 x 910 x 610	670	500	4500	PC1173	7-11280	<b>388,00</b>
met 4 poten pickopening aan de lange zijde	1200 x 800	760	1100 x 710 x 610	535	500	4500	PC1874	7-11270	<b>346,00</b>
	1200 x 1000	760	1100 x 910 x 610	670	500	4500	PC1174	7-11277	<b>373,00</b>

### Toebehoren



A Stulpdeksel

Pos.	Beschrijving	Voor grondafmetingen L x B	Producttype	Bestelnr.	Prijs/stuk	
		mm				
A	Stulpdeksel	bieden bescherming tegen vuil en stof, losse deksels zijn om plaats te besparen nestbaar en stapelbaar	1200 x 800	PD800	7-11282	<b>98,50</b>
			1200 x 1000	PD1000	7-11283	<b>119,00</b>

## Palletklapboxen

met 2 palletvoeten en 2 poten

Robuuste en functionele constructie maakt transport economisch en veilig

- Kan ook in het hoogbouwmagazijn worden opgeslagen
- Goede loopeigenschappen op aangedreven rollenbanen
- Grote kleppen aan de langsijde en aan de kopse kant
- Solide, gemakkelijk verwisselbare sluiting
- Praktisch, eenvoudig te hanteren en te reinigen
- Met 4 waterafvoergaten in de bodem, Ø 20 mm
- Ingeklapt slechts 406 mm hoog!



### Met 2 palletvoeten en 2 poten

Grondafmetingen L x B	Hoogte	Binnenafmetingen L x B x H	Volume	Inhoudsbelasting	Stapelvermogen	Nettogewicht	Baktype	Kleur	Bestelnr.	Prijs/stuk
mm	mm	mm	liters	kg	kg	kg				
1200 x 800	950	1120 x 720 x 765	620	500	2000	55,00	PK188	grijs	7-15512	<b>625,00</b>

### Toebehoren



A Dekfels

Pos.	Beschrijving	Voor grondafmetingen L x B	Producttype	Bestelnr.	Prijs/stuk	
		mm				
A	Dekfels	bieden bescherming tegen vuil en stof	1200 x 800	PKD800	7-15511	<b>103,00</b>





## Palletvouwboxen

Bescherm uw producten tijdens opslag en transport tegen vuil!

- Pallet + ring + deksel = één systeem
- Ordeverzamelklep aan de lange zijde
- Uiterst stabiele kunststofring, slag- en stootvast
- Met elk 9 poten
- Optimale volumebesparing bij het leegtransport (in mekaar geklapt slechts 250 mm hoog, tot 77 % minder volume nodig)
- Laag eigengewicht
- Eenvoudig te hanteren
- 100 % recycleerbaar
- Individuele bedrukking op aanvraag
- Varianten met palletvoeten op aanvraag

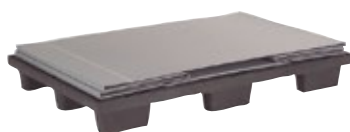

Enorme volumebesparing bij het leegtransport



Uitvoering	Grondafmetingen L x B <i>mm</i>	Hoogte <i>mm</i>	Binnenafmetingen L x B x H <i>mm</i>	Volume <i>liters</i>	Stapelvermogen <i>kg</i>	Inhoudsbelasting <i>kg</i>	Baktype	Bestelnr.	Prijs/stuk
met poten	1200 x 800	885	1155 x 755 x 725	606	1000	1200	BMD1280S	7-20050	<b>307,00</b>
					500	1200	BMD1280	7-20047	<b>286,00</b>
	1245 x 845	855	1200 x 800 x 695	667	1000	1200	BMD1280IS	7-20051	<b>373,00</b>
					500	1200	BMD1280I	7-20048	<b>328,00</b>
met gemonteerde palletvoeten	1200 x 1000	1090	1160 x 960 x 925	1030	1000	1200	BMD1210S	7-20052	<b>480,00</b>
					500	1200	BMD1210	7-20049	<b>459,00</b>





## Kunststofpallets



Het moderne alternatief voor houten pallets

- Alle pallets van recyclagemateriaal
- Uitvoeringen: op elkaar te stapelen of ruimtebesparend nestbaar



PALLETS



**A** Displaypallets K9, nestbaar



**B** Displaypallets K9



**C** Licht pallets K8, nestbaar



**D** Kunststofpallets K2, nestbaar



**E** Pallets met palletvoeten K6, op elkaar stapelbaar



**F** Pallets met palletvoeten K1, op elkaar stapelbaar

Pos.	Grondafmetingen L x B <i>mm</i>	Hoogte <i>mm</i>	Draagvermogen statisch <i>kg</i>	Draagvermogen dynamisch <i>kg</i>	Draagvermogen in de stelling <i>kg</i>	Uitvoering	Kleur	Bestel- nr.	Prijs/stuk <i>vanaf 1 stuk</i>	Verpakkings- eenheid	Prijs/VE
<b>A</b>	600 x 400	150	500	200		zonder rand	zwart	7-30291	<b>23,80</b>	30 stuks	<b>20,10</b>
<b>B</b>	800 x 600	115	1000	500		zonder rand	zwart	7-20038	<b>29,90</b>	30 stuks	<b>26,30</b>
<b>C</b>	1200 x 800	155	2500	1000		met rand	grijs	7-20039	<b>43,20</b>	40 stuks	<b>38,00</b>
	1200 x 1000	155	2500	1000		met rand	grijs	7-20040	<b>49,20</b>	40 stuks	<b>43,10</b>
<b>D</b>	1200 x 800	145	4000	1200		zonder rand	zwart	7-20041	<b>53,00</b>	40 stuks	<b>46,60</b>
	1200 x 1000	145	4000	1200		zonder rand	zwart	7-20042	<b>58,50</b>	40 stuks	<b>52,00</b>
<b>E</b>	1200 x 800	150	6000	2500	500	zonder rand	grijs	7-20043	<b>96,50</b>	20 stuks	<b>85,50</b>
	1200 x 1000	150	5000	1500	400	zonder rand	grijs	7-20044	<b>147,00</b>	20 stuks	<b>119,00</b>
<b>F</b>	1200 x 800	155	7500	2500	1250	met rand	grijs	7-20045	<b>147,00</b>	20 stuks	<b>129,00</b>
	1200 x 1000	155	7500	2500	1250	met rand	grijs	7-20046	<b>148,00</b>	20 stuks	<b>138,00</b>



## BITO-kunststofbakken

– ontwikkeld voor alle toepassingen in het magazijn, voor transport of bij assemblage

Minder verpakkingsmateriaal, lagere opslag- en transportkosten, handig in gebruik, stevigheid, groot assortiment, ergonomische vormgeving en een toezegging van 5 jaar op kwaliteit en functie... dit zijn slechts enkele factoren die de BITO-kunststofbakken interessant maken voor elk magazijn.

In het ruime assortiment vindt u een oplossing voor iedere toepassing: gaande van orderverzamelbakken en euro-stapelbakken tot distributiebakken of bakken/trays voor geautomatiseerde magazijnen en bakken in de afmetingen van een halve europallet.



**Uw voordelen**

- Geschikt voor transport, orderverzamelen en opslag
- Zeer robuust en met lange levensduur
- Goed stapelbaar
- Ruim assortiment aan toebehoren
- Mogelijkheid tot klant specifieke oplossingen
- Opdruk mogelijk als tampondruk, zeefdruk, warmmerk of tijdens spuitgieten
- Elektrostatisch geleidende versie op aanvraag
- Recycleerbaar en milieuvriendelijk

**Op transportbanen****Tijdens het transport****In de stellingtechniek****Bij de montage****Voor het orderverzamelen**

Meer informatie over dit product vindt u in onze catalogus „**DE SYSTEEMEXPERT**“, die u op het telefoonnummer BE: 03/870 99 00, NL: 030/711 30 90 of per e-mail naar [info.BE-NL@bito.com](mailto:info.BE-NL@bito.com) kunt aanvragen.





In de productiehallen in Meisenheim (D) worden de BITO-stellingen vervaardigd, en dit voor de opslag van kleine, grote, lichte, zware, volumineuze of lange artikelen, met draagvermogens van 50 tot 4.500 kg per stellingniveau, gaande van een eenvoudige losse stelling tot een meer-verdiepsinstallatie. Alle BITO-stellingsystemen worden met behulp van de nieuwste technieken vervaardigd. De hoge automatiseringsgraad, zoals vb. in de profilering van staanders of in het plooiën van legborden, garandeert een zeer precieze vervaardiging van hoogstaande producten met een blijvende kwaliteit. Een professionele bestelopvolging en productieplanning en geoptimaliseerde productieprocessen zorgen voor korte doorloop- en levertijden. U mag rekenen op ons advies bij de keuze van de optimale oplossing.

**Opgepast:** Deze stellingen zijn alleen geschikt voor binnenopslag! De belastingsopgaven gelden niet voor stellingen geplaatst in gebieden waar aardbevingen voorkomen (de structuur is niet bestand tegen seismische krachten). Als een ontwerp voor aardbevingsgebieden vereist is, gelieve BITO vooraf te informeren.

...voor de meest uiteenlopende goederen!



STELLINGSSYSTEMEN



## Inhoud

**Legbordstellingen..... 136****Archiefstellingen ..... 138****Legbordstellingen - boutloos systeem ..... 140**

Legbordstellingen type EL -  
draagvermogen/niveau 100 kg ..... 140

Legbordstellingen type L -  
draagvermogen/niveau 100 kg ..... 141

Legbordstellingen type M -  
draagvermogen/niveau 200 kg ..... 142

Legbordstellingen type S -  
draagvermogen/niveau 300 kg ..... 143

**Grootvakstellingen..... 144**

Grootvakstellingen met legborden  
van houtvezelplaat ..... 144

Grootvakstellingen met stalen legborden ..... 145

**Legbordstellingen - boutloos systeem ..... 146**

Grijpvoorraadstellingen..... 146

Stellingen met schuine legborden ..... 150

Stellingen voor c-onderdelen..... 151

Bakkenstellingen RK ..... 152

Bakkenstellingen SK ..... 154

Bakkenstellingen XL ..... 156

Bakkenstellingen XL & RK ..... 156

Verrijdbare stelling..... 157

Stellingen voor brandweeruitrusting ..... 158

Brandweerkasten..... 159

Boutloze stellingen met draadmanden -  
Draadmanden ..... 160

Boutloze stellingen met roosterlegborden -  
Draadlegborden ..... 161

Hoekstellingen ..... 162

Bandenstellingen..... 163

**Legbordstellingen boutloos systeem -  
accessoires ..... 164**

Stellingkaders ..... 165

Sleufpanelen..... 168

Achterwanden .....	169	<b>Orderverzamelen van kleingood .....</b>	<b>211</b>
Legborden .....	170	Stukgoeddoorrolstelling-systeem.....	212
Eindaanslaglijsten.....	170	Wieltjesrails .....	214
Geperforeerde legborden GRID voor de passieve brandbescherming.....	171	Stukgoeddoorrolstellingen Flex.....	216
Liggers.....	172	Stukgoeddoorrolstellingen Flex - Complete stelling.	218
Vakverdeelschotten.....	173	Complete niveaus .....	220
Kaders voor opslag losse artikelen .....	174	<b>Draagarmstellingen.....</b>	<b>222</b>
Staande opslag .....	174	<b>Draagarmstellingen - lichte uitvoering.....</b>	<b>222</b>
Roosters en kuiplegborden.....	175	Draagarmstellingen - lichte uitvoering 'L' .....	222
Verdere accessoires.....	176	Draagarmstellingen - zware uitvoering 'S'.....	226
Vleugeldeuren .....	177	Onderdelen draagarmstellingen type L en S.....	228
Achteraf montageerbare schuifladen .....	178	<b>Stelling voor staande opslag .....</b>	<b>230</b>
<b>Stellingen uit roestvrij staal .....</b>	<b>180</b>	<b>Draagarmstellingen - extra zware uitvoering....</b>	<b>232</b>
<b>Breedvakstellingen .....</b>	<b>182</b>	Draagarmstellingen - extra zware uitvoering 'ES' ....	232
Breedvakstellingen .....	182	Onderdelen draagarmstellingen type ES.....	236
Stellingkaders .....	186	<b>Platformsysteem.....</b>	<b>238</b>
Complete niveaus .....	187	<b>Platenopslag .....</b>	<b>242</b>
Breedvakstellingen – bijbehorende producten.....	189	Stelling voor restmateriaal .....	242
<b>Palletstellingen.....</b>	<b>190</b>	<b>Scheidingswanden - netwanden .....</b>	<b>243</b>
Palletstellingen - Systeem PRO.....	190		
Complete palletstellingen .....	192		
Palletstellingen - Stellingkaders .....	195		
Liggers.....	197		
Vloerniveaus voor BITO-TwinTop®-liggers .....	198		
Palletladen .....	200		
Vangrail voor kopse stellingzijde .....	201		
Veiligheidstoebehoren voor stellingen .....	202		
Flexibele staander beschermers.....	203		
Veiligheidsaccessoires .....	204		
<b>Orderverzamelen van zware goederen .....</b>	<b>206</b>		
Palletdoorrolstelling-systeem .....	206		
Wieltjesrails voor zware lasten .....	210		



## Legbordstellingen boutloos systeem

### Ideaal voor magazijn en kantoor

BITO-legbordstellingen garanderen een zeer flexibele magazijnuitrusting, die perfect aan iedere ruimte aan te passen is. De montage gebeurt zonder schroeven en kan ook zonder vakkundig personeel eenvoudig uitgevoerd worden. Dankzij het slim ontworpen systeembouwprincipe is uitbreiding te allen tijde zonder problemen mogelijk.

Het uitgebreide assortiment accessoires maakt de BITO-legbordstelling voor alle branches en ondernemingen inzetbaar. Ook een bouwwijze met meerdere verdiepingen is te allen tijde uitvoerbaar.

**Opgepast:** Deze stellingen zijn alleen geschikt voor binnenopslag! De belastingsopgaven gelden niet voor stellingen geplaatst in gebieden waar aardbevingen voorkomen (de structuur is niet bestand tegen seismische krachten). Als een ontwerp voor aardbevingsgebieden vereist is, gelieve BITO vooraf te informeren.



LEGBORDSTELLINGEN

Draagvermogen/niveau					
Lengte legbord	750 mm	1.000 mm	1.300 mm	1.500 mm	2.000 mm
nuttige diepte	Draagvermogen geldig voor gelijkmatig verdeelde lasten				
300 mm	200 kg	100, 200 kg	100, 200 kg	-	-
400 mm	200 kg	100, 200, 300 kg	100, 200 kg	-	-
500 mm	200 kg	100, 200, 300 kg	100, 200 kg	350 kg	350 kg
600 mm	200 kg	100, 200, 300 kg	100, 200 kg	350 kg	350 kg
800 mm	200 kg	200 kg	200 kg	350 kg	350 kg

Max. draagvermogen per legbord/sectie				
Stellingtype	EL (vanaf pag. 140)	L (vanaf pag. 141)	M / S (vanf pag. 142)	Grootvakstellingen (vanaf pag. 144)
Max. draagvermogen per legbord	100 kg	100 kg	200 / 300 kg	350 kg
Max. draagvermogen per sectie	800 kg	1.300 kg	1.600 kg	1.600 kg



## Legbordstellingen

Eenvoudige montage in een paar stappen



Scan de QR-code:  
**Richtlijnen en  
 montagehandleiding**  
**Legbordstellingen**  
[www.bitto.com/nl-be/downloads](http://www.bitto.com/nl-be/downloads)

**Standers**

- **Hoog draagvermogen** door statisch voordelige profilering - stellinghoogten tot 10 m kunnen gerealiseerd worden.
- Minimaal verlies van opslagruimte door de geringe profielbreedte van 50 mm.

**Stellingkaders**

- **Eenvoudige inhaakmontage** ter plaatse – daardoor aanpasbaar aan de beschikbare ruimte.
- Individuele optimalisering van de vakhoogten door perforatiesysteem in stappen van 25 mm.

**Liggers**

- **De liggers en stellingkaders worden d.m.v. 3 haken aan elk uiteinde stevig met elkaar verbonden.**
- **Borgpennen beveiligen tegen uitlichten.**
- **De liggers geven de stelling een perfecte zijdelingse stabiliteit en vereenvoudigen de montage.**

**Legborden**

- **Stabiele legborden met legbordhaakjes** - lange boorden in stabiele rechthoekvorm, kopse boorden met 3-voudig veiligheidsprofiel.
- Hoge stabiliteit door verstijvingsribben in langsrichting en de versterkte hoeken.
- De legborden zijn voor het inzetten van vakverdeelschotten geperforeerd.

**BITO informeert****Met poedercoating**

De stellingstaanders van onze legbordstellingen zijn tegen meerprijs met een aanvullende, hoogwaardige poedercoating in de RAL-kleuren RAL 3000 vuurrood, RAL 5010 gentsiaanblauw en RAL 7035 lichtgrijs verkrijgbaar!

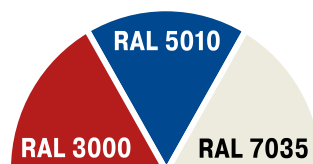
**Afmetingen voor de opstelling van uw stellingen**

**Nominale maat:**  
**Legbordlengten:**  
 750, 1000 en 1300 mm  
**Stellingdiepten:**  
 324, 424, 524, 624 en 824 mm  
**Legborddiepte:**  
 300, 400, 500, 600 en 800 mm

**Opstellingsafmetingen:**

**Lengte startsectie:**  
 nominale afmeting legbordlengte + 58 mm  
**Lengte aanbouwsectie:**  
 nominale afmeting legbordlengte + 8 mm  
**Stellingdiepte start- en aanbouwsectie:**  
 nominale afmeting + 24 mm

## Archiefstellingen

enkelzijdig gebruik, glansverzinkte uitvoering

Orde in uw archief!

- Draagvermogen niveau: 70 kg
- Draagvermogen sectie: 500 kg
- Snelle opbouw door eenvoudige inhaakmontage bespaart tijd
- Te allen tijde uitbreidbaar
- Legborden in stappen van 25 mm in hoogte verstelbaar
- Alle draagvermogens zijn geldig voor gelijkmatig verdeelde lasten



LEGBORDSTELLINGEN



Lengte startsectie  
1058 mm  
808 mm



Lengte aanbouwsectie  
1008 mm  
758 mm

Setprijs

**319,00**  
10-52945

Zoals afgebeeld, zonder inhoud

**Set van start- en aanbouwsectie: 319,00**

met 12 legborden voor 144 mappen  
H x L x D: 2200 x 2066 x 324 mm  
Bestelnr. 10-52945

Stellinghoogte mm	Aantal legborden	Stellingdiepte mm	Nuttige diepte mm	Lengte legbord mm	Stellingtype	Startsectie		Aanbouwsectie	
					Aantal mappen	Bestelnr.	Prijs/stuk	Bestelnr.	Prijs/stuk
1850	5	324	300	1000 mm	60	10-12640	185,00	10-12641	150,00
2200	6				72	10-12644	207,00	10-12645	179,00
2500	7				84	10-12648	246,00	10-12649	206,00
3000	8				96	10-12652	288,00	10-12653	207,00

### Toebehoren



A Legborden 25 mm hoog



B Vakverdeelschotten



C Eindanslaglijsten



D Zijdelingse afvalbeveiliging

→  
Veiligheidstoebereiden zoals boutankers en wandbevestigingssets vindt u op pag. 167

Pos.	Beschrijving	Voor legbordlengte mm	Voor nuttige diepte mm	Bestelnr.	Prijs/stuk
A	Legbord 25 mm hoog set incl. 4 legbordhaakjes, hoogte legbord 25 mm, met perforaties voor vakverdeelschotten, meer opslagcapaciteit dankzij zeer vlakke legborden, alle draagvermogens zijn geldig voor gelijkmatig verdeelde lasten	1000	300	10-C1165-0006	15,10
B	Vakverdeelschotten om in te steken, legborden met een hoogte van 25 mm, vrijstaand, verdeelt het niveau in meerdere vakken, meer overzicht zelfs wanneer er verschillende artikelen per niveau opgeslagen zijn, eenvoudige insteekmontage in de perforaties van de stalen legborden, glansverzinkt	-	300	10-52213	6,15
		-	300	10-52214	6,70
		-	300	10-52215	7,30
C	Eindanslaglijsten legborden met een hoogte van 25 mm, worden eenvoudig tussen legbord en legbordhaakjes ingehaakt, de artikelen kunnen niet verschuiven, glansverzinkt	1000	-	10-52182	7,85
D	Zijdelingse afvalbeveiliging geen zijdelings uitvallen van uw goederen, bijzonder geschikt voor kantoor- en archiefstellingen, eenvoudig aan de stellingkader te monteren dmv 2 meegeleverde kunststof klinknagels, achteraf monteerbaar, verzinkt	-	300	10-12833	2,15

## Archiefstellingen

dubbelzijdig gebruik, glansverzinkte uitvoering

Orde in uw archief!

- Draagvermogen niveau: 100 kg
- Draagvermogen sectie: 800 kg
- Snelle opbouw door eenvoudige inhaakmontage bespaart tijd
- Te allen tijde uitbreidbaar
- Legborden in stappen van 25 mm in hoogte verstelbaar
- Legborden met perforaties voor de middenaanslag
- Alle draagvermogens zijn geldig voor gelijkmatig verdeelde lasten



LEGBORDSTELLINGEN



Lengte startsectie  
1058 mm  
808 mm



Lengte aanbouwsectie  
1008 mm  
758 mm

Setprijs

**416,00**  
10-52946

Zoals afgebeeld, zonder inhoud

Set van start- en aanbouwsectie: 416,00

met 12 legborden voor 288 mappen  
H x L x D: 2200 x 2066 x 624 mm  
Bestelnr. 10-52946

Stelling-hoogte mm	Aantal legborden	Stelling-diepte mm	Lengte legbord Stellingtype Nuttige diepte mm	750 mm		1000 mm		1000 mm		1000 mm	
				Startsectie Bestelnr.	Prijs/stuk	Aanbouwsectie Bestelnr.	Prijs/stuk	Startsectie Bestelnr.	Prijs/stuk	Aanbouwsectie Bestelnr.	Prijs/stuk
1850	5	624	600	10-26860	259,00	10-26864	214,00	10-17149	288,00	10-17150	222,00
2200	6	10-26861		288,00	10-26865	241,00	10-17151	322,00	10-17152	255,00	
2500	7	10-26862		340,00	10-26866	280,00	10-17153	376,00	10-17154	295,00	
3000	8	10-26863		386,00	10-26867	316,00	10-17155	430,00	10-17156	353,00	

### Toebehoren



A Legborden 40 mm hoog



B Aanslagbeugels



C Zijdelingse afvalbeveiliging



Veiligheidstoebereiden zoals boutankers en wandbevestigingssets vindt u op pag. 167

Pos.	Beschrijving	Voor legbordlengte mm	Voor nuttige diepte mm	Bestelnr.	Prijs/stuk	
A	Legbord 40 mm hoog	set incl. 4 legbordhaakjes, hoogte legbord 40 mm, met perforaties voor vakverdeelschotten	1000	600	10-17066	27,70
B	Aanslagbeugels	voor dubbelzijdig gebruik, eenvoudige insteekmontage in de perforaties van de stalen legborden, passend voor alle kantoor- en archiefstellingen, glansverzinkt	1000	600	10-6638	3,20
C	Zijdelingse afvalbeveiliging	geen zijdelings uitvallen van uw goederen, bijzonder geschikt voor kantoor- en archiefstellingen, eenvoudig aan de stellingkader te monteren dmv 2 meegeleverde kunststof klinknagels, achteraf monteerbaar, verzinkt	-	600	10-12836	4,35

### Legbordstellingen type EL - draagvermogen/niveau 100 kg

glansverzinkte uitvoering

Lichte uitvoering

- Draagvermogen niveau: 100 kg
- Draagvermogen sectie: 800 kg
- Ideaal voor de opslag van bakken, kleine onderdelen en losse artikelen
- Montage zonder liggers, met kruisschoren
- Legborden geperforeerd voor de bevestiging van vakverdeelschotten
- Snelle opbouw door eenvoudige inhaakmontage bespaart tijd
- Te allen tijde uitbreidbaar
- Legborden in stappen van 25 mm in hoogte verstelbaar
- Alle draagvermogens zijn geldig voor gelijkmatig verdeelde lasten



→ Ons ruim assortiment toebehoren vindt u vanaf pag. 22



Lengte startsectie  
1058 mm  
1358 mm

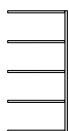

Lengte aanbouwsectie  
1008 mm  
1308 mm

Setprijs

**359,00**

10-52947

Zoals afgebeeld, zonder inhoud

Set van start- en aanbouwsectie: 359,00

met elk 5 legborden

H x L x D: 2000 x 2066 x 524 mm

Bestelnr. 10-52947

Stelling-hoogte mm	Aantal legborden	Stelling-diepte mm	Nuttige diepte mm	Lengte legbord 1000 mm				1300 mm			
				Startsectie		Aanbouwsectie		Startsectie		Aanbouwsectie	
				Bestelnr.	Prijs/stuk	Bestelnr.	Prijs/stuk	Bestelnr.	Prijs/stuk	Bestelnr.	Prijs/stuk
2000	5	324	300	10-17024	185,00	10-17029	137,00	10-17034	222,00	10-17039	175,00
		424	400	10-17025	200,00	10-17030	153,00	10-17035	245,00	10-17040	187,00
		524	500	10-17026	221,00	10-17031	167,00	10-17036	258,00	10-17041	208,00
		624	600	10-17027	246,00	10-17032	188,00	10-17037	281,00	10-17042	222,00
2500	6	324	300	10-17044	222,00	10-17049	164,00	10-17054	267,00	10-17059	210,00
		424	400	10-17045	251,00	10-17050	187,00	10-17055	288,00	10-17060	228,00
		524	500	10-17046	275,00	10-17051	208,00	10-17056	323,00	10-17061	246,00
		624	600	10-17047	298,00	10-17052	229,00	10-17057	350,00	10-17062	276,00

### Toebehoren



A Extra legborden



Veiligheidstoehoren zoals boutankers en wandbevestigingssets vindt u op pag. 167

Pos.	Beschrijving	Lengte legbord	1000 mm		1300 mm	
			Voor nuttige diepte mm	Bestelnr.	Prijs/stuk	Bestelnr.
A	Legbord 40 mm hoog set incl. 4 legbordhaakjes, hoogte legbord 40 mm, met perforaties voor vakverdeelschotten	300	10-17064	18,50	10-17069	27,10
		400	10-17065	21,40	10-17070	30,10
		500	10-16963	24,80	10-17071	33,20
		600	10-17066	27,70	10-17072	36,50

## Legbordstellingen type L - draagvermogen/niveau 100 kg

glansverzinkte uitvoering

Snel gemonteerd, praktisch en veelzijdig

- Draagvermogen niveau: 100 kg
- Draagvermogen sectie: 1300 kg - 1600 kg
- Ideaal voor de opslag van bakken, kleine onderdelen en losse artikelen
- Montage met liggers, met kruisschoren
- Legborden geperforeerd voor de bevestiging van vakverdeelschotten
- Snelle opbouw door eenvoudige inhaakmontage bespaart tijd
- Te allen tijde uitbreidbaar
- Legborden in stappen van 25 mm in hoogte verstelbaar
- Alle draagvermogens zijn geldig voor gelijkmatig verdeelde lasten



LEGBORDSTELLINGEN



Ons ruim assortiment toebehoren vindt u vanaf pag. 22

Setprijs

**416,00**

10-52948



Lengte startsectie  
1058 mm  
1358 mm



Lengte aanbouwsectie  
1008 mm  
1308 mm

Set van start- en aanbouwsectie: 416,00

met elk 5 legborden  
H x L x D: 2000 x 2066 x 524 mm  
Bestelnr. 10-52948

Aanbouwsectie: 201,00

met 5 legborden  
H x L x D: 2000 x 1008 x 524 mm  
Bestelnr. 10-17181

Stelling-hoogte mm	Draagvermogen sectie kg	Aantal legborden	Stelling- diepte mm	Lengte legbord 1000 mm				1300 mm				
				Nuttige diepte mm	Bestelnr.	Prijs/ stuk	Aanbouwsectie Bestelnr.	Prijs/ stuk	Startsectie Bestelnr.	Prijs/ stuk	Aanbouwsectie Bestelnr.	Prijs/ stuk
2000	1300	5	324	300	10-17174	214,00	10-17179	164,00	10-17184	255,00	10-17189	208,00
			424	400	10-17175	228,00	10-17180	185,00	10-17185	276,00	10-17190	222,00
			524	500	10-17176	254,00	10-17181	201,00	10-17186	296,00	10-17191	245,00
			624	600	10-17177	275,00	10-17182	219,00	10-17187	319,00	10-17192	259,00
2500	1430	6	324	300	10-17194	258,00	10-17199	194,00	10-17204	308,00	10-17209	246,00
			424	400	10-17195	284,00	10-17200	217,00	10-17205	335,00	10-17210	267,00
			524	500	10-17196	304,00	10-17201	237,00	10-17206	357,00	10-17211	288,00
			624	600	10-17197	330,00	10-17202	258,00	10-17207	383,00	10-17212	308,00
3000	1600	7	324	300	10-17214	296,00	10-17219	221,00	10-17224	353,00	10-17229	284,00
			424	400	10-17215	326,00	10-17220	246,00	10-17225	384,00	10-17230	308,00
			524	500	10-17216	354,00	10-17221	275,00	10-17226	414,00	10-17231	335,00
			624	600	10-17217	384,00	10-17222	298,00	10-17227	440,00	10-17232	359,00

### Toebehoren



A Extra legborden



Veiligheidstoehoren zoals boutankers en wandbevestigingssets vindt u op pag. 166

Pos.	Beschrijving	Lengte legbord	1000 mm		1300 mm	
			Voor nuttige diepte mm	Bestelnr.	Prijs/stuk	Bestelnr.
A	Legbord 40 mm hoog set incl. 4 legbordhaakjes, hoogte legbord 40 mm, met perforaties voor vakverdeelschotten	300	10-17064	18,50	10-17069	27,10
		400	10-17065	21,40	10-17070	30,10
		500	10-16963	24,80	10-17071	33,20
		600	10-17066	27,70	10-17072	36,50

### Legbordstellingen type M - draagvermogen/niveau 200 kg

glansverzinkte uitvoering

Voor alle gevallen

- Draagvermogen niveau: 200 kg
- Draagvermogen sectie: 1300 kg - 1600 kg
- Ideaal voor de opslag van bakken, kleine onderdelen en losse artikelen
- Montage met liggers, met kruisschoren
- Legborden geperforeerd voor de bevestiging van vakverdeelschotten
- Snelle opbouw door eenvoudige inhaakmontage bespaart tijd
- Te allen tijde uitbreidbaar
- Legborden in stappen van 25 mm in hoogte verstelbaar
- Alle draagvermogens zijn geldig voor gelijkmatig verdeelde lasten



Passen ideaal erbij: onze nest- en stapelbare bakken BITOBOX MB vindt u vanaf pag. 82

Setprijs

**477,00**  
10-52949

Zoals afgebeeld, zonder inhoud

Set van start- en aanbouwsectie: 477,00

met elk 5 legborden  
H x L x D: 2000 x 2066 x 524 mm  
Bestelnr. 10-52949

Aanbouwsectie: 222,00

met 5 legborden  
H x L x D: 2000 x 1008 x 524 mm  
Bestelnr. 10-17091



Lengte startsectie  
1058 mm  
1358 mm



Lengte aanbouwsectie  
1008 mm  
1308 mm

Stelling-hoogte mm	Draagvermogen sectie kg	Aantal legborden	Stelling- diepte mm	Nuttige diepte mm	Lengte legbord 1000 mm				Lengte legbord 1300 mm			
					Stellingtype	Startsectie	Aanbouwsectie	Startsectie	Aanbouwsectie	Startsectie	Aanbouwsectie	
					Bestelnr.	Prijs/ stuk	Bestelnr.	Prijs/ stuk	Bestelnr.	Prijs/ stuk	Bestelnr.	Prijs/ stuk
2000	1300	5	324	300	10-17084	237,00	10-17089	188,00	10-17094	288,00	10-17099	237,00
			424	400	10-17085	258,00	10-17090	207,00	10-17095	315,00	10-17100	263,00
			524	500	10-17086	276,00	10-17091	222,00	10-17096	338,00	10-17101	285,00
			624	600	10-17087	303,00	10-17092	246,00	10-17097	366,00	10-17102	312,00
			824	800	10-17088	349,00	10-17093	288,00	10-17098	426,00	10-17103	365,00
2500	1430	6	324	300	10-17104	285,00	10-17109	221,00	10-17114	345,00	10-17119	284,00
			424	400	10-17105	298,00	10-17110	245,00	10-17115	380,00	10-17120	314,00
			524	500	10-17106	335,00	10-17111	264,00	10-17116	405,00	10-17121	338,00
			624	600	10-17107	363,00	10-17112	288,00	10-17117	439,00	10-17122	367,00
			824	800	10-17108	422,00	10-17113	345,00	10-17118	508,00	10-17123	433,00
3000	1600	7	324	300	10-17124	329,00	10-17129	254,00	10-17134	398,00	10-17139	326,00
			424	400	10-17125	358,00	10-17130	282,00	10-17135	433,00	10-17140	359,00
			524	500	10-17126	384,00	10-17131	304,00	10-17136	474,00	10-17141	391,00
			624	600	10-17127	422,00	10-17132	338,00	10-17137	515,00	10-17142	428,00
			824	800	10-17128	492,00	10-17133	397,00	10-17138	600,00	10-17143	504,00

### Toebehoren



A Extra legborden



Veiligheidstoebereiden zoals boutankers en wandbevestigingssets vindt u op pag. 166

Pos.	Beschrijving	Lengte legbord	1000 mm		1300 mm	
			Voor nuttige diepte mm	Bestelnr.	Prijs/stuk	Bestelnr.
A	Legbord 40 mm hoog set incl. 4 legbordhaakjes, hoogte legbord 40 mm, met perforaties voor vakverdeelschotten	300	10-17074	22,80	10-17079	33,20
		400	10-17075	26,00	10-17080	38,20
		500	10-17076	29,50	10-17081	42,30
		600	10-17077	33,20	10-17082	46,90
		800	10-17078	41,30	10-17083	57,00

## Legbordstellingen type S - draagvermogen/niveau 300 kg

glansverzinkte uitvoering

Onze krachtpatser

- Draagvermogen niveau: 300 kg
- Draagvermogen sectie: 1300 kg - 1600 kg
- Ideaal voor de opslag van bakken, kleine onderdelen en losse artikelen
- Montage met liggers, met kruisschoren
- Legborden geperforeerd voor de bevestiging van vakverdeelschotten
- Snelle opbouw door eenvoudige inhaakmontage bespaart tijd
- Te allen tijde uitbreidbaar
- Legborden in stappen van 25 mm in hoogte verstelbaar
- Alle draagvermogens zijn geldig voor gelijkmatig verdeelde lasten



Ons ruim assortiment toebehoren vindt u vanaf pag. 22

Setprijs

**493,00**  
10-52950

Zoals afgebeeld, zonder inhoud

Set van start- en aanbouwsectie: 493,00

met elk 5 legborden  
H x L x D: 2000 x 2066 x 524 mm  
Bestelnr. 10-52950

Aanbouwsectie: 245,00

met 5 legborden  
H x L x D: 2000 x 1008 x 524 mm  
Bestelnr. 10-17591



Lengte startsectie  
1058 mm

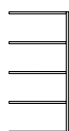

Lengte aanbouwsectie  
1008 mm

Stellinghoogte	Draagvermogen sectie	Aantal legborden	Stellingdiepte	Lengte legbord	1000 mm		Bestelnr.	Prijs/stuk
				Nuttige diepte	Startsectie	Aanbouwsectie		
mm	kg		mm	mm	Bestelnr.	Prijs/stuk	Bestelnr.	Prijs/stuk
2000	1300	5	424	400	10-17588	275,00	10-17589	221,00
			524	500	10-17590	296,00	10-17591	245,00
			624	600	10-17592	319,00	10-17593	259,00
2500	1430	6	424	400	10-17594	329,00	10-17595	259,00
			524	500	10-17596	357,00	10-17597	288,00
			624	600	10-17598	383,00	10-17599	308,00
3000	1600	7	424	400	10-18116	380,00	10-18119	301,00
			524	500	10-18117	414,00	10-18120	332,00
			624	600	10-18118	440,00	10-18121	359,00

### Toebehoren



A Extra legborden



Veiligheidstoehoren zoals boutankers en wandbevestigingssets vindt u op pag. 166

Pos.	Beschrijving	Lengte legbord	1000 mm	
		Voor nuttige diepte	Bestelnr.	Prijs/stuk
		mm		
A	Legbord 40 mm hoog set incl. 4 legbordhaakjes, hoogte legbord 40 mm, met perforaties voor vakverdeelschotten	400	10-17584	29,50
		500	10-17585	33,20
		600	10-17586	36,50



### Grootvakstellingen met legborden van houtvezelplaat glansverzinkte uitvoering

Voor producten van formaat!

- Draagvermogen niveau: 350 kg
- Draagvermogen sectie: max. 1600 kg
- Ideaal voor de opslag van lange en volumineuze goederen
- Niveaus bestaan uit liggers en houtvezelplaten
- Montage met liggers, zonder kruisschoren
- Snelle opbouw door eenvoudige inhaakmontage bespaart tijd
- Te allen tijde uitbreidbaar
- Niveaus in de hoogte verstelbaar in stappen van 25 mm
- Alle draagvermogens zijn geldig voor gelijkmatig verdeelde lasten



Staanders glansverzinkt

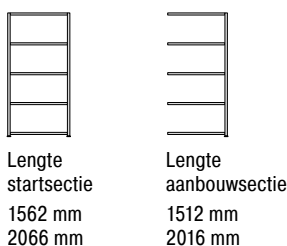

Lengte startsectie  
1562 mm  
2066 mm

Lengte aanbouwsectie  
1512 mm  
2016 mm

Set van start- en aanbouwsectie: 581,00

met elk 2 niveaus  
H x L x D: 2000 x 4082 x 624 mm  
Bestelnr. 47-52951

Setprijs

**581,00**  
47-52951

Zoals afgebeeld, zonder inhoud

Stelling-hoogte mm	Aantal legborden	Stelling-diepte mm	Nuttige diepte mm	sectiebreedte 1500 mm				sectiebreedte 2000 mm			
				Startsectie		Aanbouwsectie		Startsectie		Aanbouwsectie	
				Bestelnr.	Prijs/stuk	Bestelnr.	Prijs/stuk	Bestelnr.	Prijs/stuk	Bestelnr.	Prijs/stuk
2000	3	524	500	47-13483	350,00	47-13519	285,00	47-13501	405,00	47-15537	343,00
		624	600	47-13486	366,00	47-13522	298,00	47-13504	426,00	47-13540	359,00
		824	800	47-13489	405,00	47-13525	336,00	47-13507	476,00	47-13543	400,00
2500	4	524	500	47-13492	451,00	47-13528	369,00	47-13510	525,00	47-13546	448,00
		624	600	47-13495	477,00	47-15531	395,00	47-13513	557,00	47-13549	476,00
		824	800	47-13498	525,00	47-15534	438,00	47-13516	614,00	47-13552	534,00

### Toebehoren

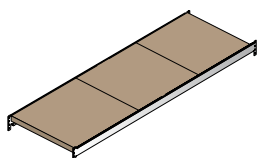

A Extra legborden



Veiligheidstoebereiden zoals boutankers en wandbevestigingssets vindt u op pag. 167

Pos.	Beschrijving	Voor sectiebreedte mm	Voor nuttige diepte mm	Bestelnr.	Prijs/stuk
A	Extra legborden voor grootvakstellingen met legborden van houtvezelplaat, bestaande uit 2 glansverzinkte liggers met steunprofielen en houtvezelplaten, afhankelijk van de lengte uit 3 resp. 4 segmenten	1500	500	10-13555	75,00
			600	10-13556	78,50
			800	10-13557	90,00
		2000	500	10-13558	86,00
			600	10-13559	94,50
			800	10-13560	106,00



## Grootvakstellingen met stalen legborden

glansverzinkte uitvoering

Voor volumineuze goederen

- Draagvermogen niveau: 350 kg
- Draagvermogen sectie: max. 1600 kg
- Ideaal voor de opslag van lange en volumineuze goederen
- Niveaus bestaan uit liggers en stalen legborden
- Montage met liggers, zonder kruisschoren
- Snelle opbouw door eenvoudige inhaakmontage bespaart tijd
- Te allen tijde uitbreidbaar
- Niveaus in de hoogte verstelbaar in stappen van 25 mm
- Alle draagvermogens zijn geldig voor gelijkmatig verdeelde lasten



Lengte startsectie  
1562 mm  
2066 mm

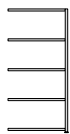

Lengte aanbouwsectie  
1512 mm  
2016 mm

Set van start- en aanbouwsectie: 625,00

met elk 2 niveaus  
H x L x D: 2000 x 4082 x 624 mm  
Bestelnr. 47-52952

Setprijs

**625,00**  
47-52952

Zoals afgebeeld, zonder inhoud

Stelling-hoogte mm	Aantal legborden	Stelling-diepte mm	Nuttige diepte mm	sectiebreedte 1500 mm				sectiebreedte 2000 mm			
				Startsectie		Aanbouwsectie		Startsectie		Aanbouwsectie	
				Bestelnr.	Prijs/stuk	Bestelnr.	Prijs/stuk	Bestelnr.	Prijs/stuk	Bestelnr.	Prijs/stuk
2000	3	524	500	47-27100	367,00	47-27112	308,00	47-16428	426,00	47-16432	366,00
		624	600	47-27101	385,00	47-27113	319,00	47-16436	447,00	47-16440	382,00
		824	800	47-27102	448,00	47-27114	383,00	47-16444	523,00	47-16448	460,00
2500	4	524	500	47-27124	476,00	47-27136	404,00	47-16455	555,00	47-16459	480,00
		624	600	47-27125	500,00	47-27137	425,00	47-16463	576,00	47-16467	503,00
		824	800	47-27126	580,00	47-27138	502,00	47-16471	687,00	47-16475	602,00

### Toebehoren

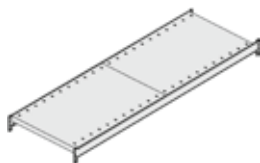

A Extra legborden



Veiligheidstoebereiden zoals boutankers en wandbevestigingssets vindt u op pag. 167

Pos.	Beschrijving	Voor sectie-breedte mm	Voor nuttige diepte mm	Bestelnr.	Prijs/stuk
A	Extra legborden voor grootvakstellingen met legborden van staal, bestaande uit 2 glansverzinkte liggers met koppelstukken en 2 stalen legborden	1500	500	10-27148	99,50
			600	10-27149	104,00
			800	10-27150	111,00
		2000	500	10-16425	127,00
			600	10-16426	133,00
			800	10-16427	144,00

### Grijpvoorraadstellingen

enkele diepte/recht, glansverzinkte uitvoering

Zorg voor een goede voorraadaanvulling...

- Draagvermogen niveau: 100 kg
- Draagvermogen sectie: 800 kg
- Voor dubbelzijdig gebruik
- Bijzonder geschikt voor het klaarzetten van kleine onderdelen, bijvoorbeeld op de montageplaats
- Montage met liggers, zonder kruisschoren
- De legborden vormen één vlak met de liggers; hoge stabiliteit
- Snelle opbouw door eenvoudige inhaakmontage bespaart tijd
- Te allen tijde uitbreidbaar
- Legborden in stappen van 25 mm in hoogte verstelbaar
- Alle draagvermogens zijn geldig voor gelijkmatig verdeelde lasten



LEGBORDSTELLINGEN

➔ Bijbehorende bakken vindt u vanaf pag. 54

Lengte startsectie	Lengte aanbouwsectie
1058 mm	1008 mm
1358 mm	1308 mm

**TOPARTIKEL**

**359,00**

10-23624

Zoals afgebeeld, zonder inhoud

**Startsectie: 359,00**

H x L x D: 2000 x 1358 x 624 mm

Bestelnr. 10-23624

Stelling-hoogte mm	Aantal legborden	Stelling-diepte mm	Nuttige diepte mm	Lengte legbord 1000 mm				1300 mm			
				Startsectie		Aanbouwsectie		Startsectie		Aanbouwsectie	
				Bestelnr.	Prijs/stuk	Bestelnr.	Prijs/stuk	Bestelnr.	Prijs/stuk	Bestelnr.	Prijs/stuk
2000	4	424	400	10-23576	259,00	10-23577	200,00	10-23620	308,00	10-23621	246,00
		524	500	10-23578	276,00	10-23579	214,00	10-23622	330,00	10-23623	269,00
		624	600	10-23580	288,00	10-23581	228,00	10-23624	359,00	10-23625	288,00
		824	800	10-23582	353,00	10-23583	288,00	10-23626	430,00	10-23627	359,00

### Toebehoren



A Extra legborden

➔ Veiligheidstoebereiden zoals boutankers en wandbevestigingssets vindt u op pag. 167

Pos.	Beschrijving	Lengte legbord	1000 mm		1300 mm		
			Voor nuttige diepte mm	Bestelnr.	Prijs/stuk	Bestelnr.	Prijs/stuk
A	Extra legborden	enkele stellingdiepte, enkele diepte/recht	400	10-23584	41,30	10-23628	54,00
			500	10-23585	46,10	10-23629	61,50
			600	10-23586	50,50	10-23630	69,50
			800	10-23587	69,50	10-23631	86,00

## Grijpvoorraadstellingen

enkele diepte/schuin, glansverzinkte uitvoering

Ideaal voor het klaarzetten van onderdelen in montage-omgevingen

- Draagvermogen niveau: 100 kg
- Draagvermogen sectie: 800 kg
- Overzichtelijke presentatie, goederen snel uit de bakken te nemen, ergonomisch orderpicken
- Montage met liggers, zonder kruisschoren
- De legborden vormen één vlak met de liggers; hoge stabiliteit
- Niveaus met afvalbeveiliging aan de zijkanten en aan de voorzijde
- Snelle opbouw door eenvoudige inhaakmontage bespaart tijd
- Te allen tijde uitbreidbaar
- Legborden in stappen van 25 mm in hoogte verstelbaar
- Alle draagvermogens zijn geldig voor gelijkmatig verdeelde lasten

Helling ca. 10°



LEGBORDSTELLINGEN

→ Bijbehorende bakken vindt u vanaf pag. 54

TOPARTIKEL

**384,00**  
10-52968

Zoals afgebeeld, zonder inhoud

Startsectie: 384,00

H x L x D: 2000 x 1358 x 624 mm

Bestelnr. 10-52968



Lengte startsectie  
1058 mm  
1358 mm

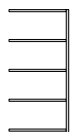

Lengte aanbouwsectie  
1008 mm  
1308 mm

Stelling-hoogte mm	Aantal legborden	Stelling-diepte mm	Nuttige diepte mm	Lengte legbord 1000 mm				Lengte legbord 1300 mm			
				Startsectie		Aanbouwsectie		Startsectie		Aanbouwsectie	
				Bestelnr.	Prijs/stuk	Bestelnr.	Prijs/stuk	Bestelnr.	Prijs/stuk	Bestelnr.	Prijs/stuk
2000	4	424	400	10-52956	276,00	10-52957	228,00	10-52964	322,00	10-52965	276,00
		524	500	10-52958	288,00	10-52959	246,00	10-52966	345,00	10-52967	298,00
		624	600	10-52960	308,00	10-52961	259,00	10-52968	384,00	10-52969	322,00
		824	800	10-52962	367,00	10-52963	338,00	10-52970	451,00	10-52971	398,00

### Toebehoren



A Extra legborden



Veiligheidstoebereiden zoals boutankers en wandbevestigingssets vindt u op pag. 167

Pos.	Beschrijving	Lengte legbord	1000 mm		1300 mm		
			Voor nuttige diepte mm	Bestelnr.	Prijs/stuk	Bestelnr.	Prijs/stuk
A	Extra legborden	enkele stellingdiepte, enkele diepte/schuin	400	10-23572	49,30	10-23616	61,50
			500	10-23573	54,00	10-23617	69,50
			600	10-23574	58,00	10-23618	77,00
			800	10-23575	71,00	10-23619	94,00

## Grijpvoorraadstellingen

dubbel diep/achter recht/voor schuin, glansverzinkte uitvoering

Voor elke toepassing...

- Draagvermogen niveau: 100 kg
- Draagvermogen sectie: 800 kg
- Voor dubbelzijdig gebruik
- Overzichtelijke presentatie, goederen snel uit de bakken te nemen, ergonomisch orderpicken
- Montage met liggers, zonder kruisschoren
- De legborden vormen één vlak met de liggers; hoge stabiliteit
- Niveaus met afvalbeveiliging aan de zijkanten en aan de voorzijde
- Snelle opbouw door eenvoudige inhaakmontage bespaart tijd
- Te allen tijde uitbreidbaar
- Legborden in stappen van 25 mm in hoogte verstelbaar
- Alle draagvermogens zijn geldig voor gelijkmatig verdeelde lasten



Helling ca. 10°

TOPARTIKEL

**694,00**

10-52984

Zoals afgebeeld, zonder inhoud

Startsectie: 694,00

H x L x D: 2000 x 1358 x 1250 mm

Bestelnr. 10-52984



Bijbehorende bakken vindt u vanaf pag. 54

LEGBORDSTELLINGEN



Lengte startsectie  
1058 mm  
1358 mm



Lengte aanbouwsectie  
1008 mm  
1308 mm

Stelling-hoogte mm	Aantal legborden	Stelling-diepte mm	Nuttige diepte mm	Lengte legbord 1000 mm				1300 mm			
				Stellingtype		Aanbouwsectie		Startsectie		Aanbouwsectie	
				Bestelnr.	Prijs/stuk	Bestelnr.	Prijs/stuk	Bestelnr.	Prijs/stuk	Bestelnr.	Prijs/stuk
2000	4	850	800	10-52972	568,00	10-52973	416,00	10-52980	602,00	10-52981	505,00
		1050	1000	10-52974	555,00	10-52975	445,00	10-52982	652,00	10-52983	546,00
		1250	1200	10-52976	602,00	10-52977	476,00	10-52984	694,00	10-52985	580,00
		1650	1600	10-52978	768,00	10-52979	575,00	10-52986	801,00	10-52987	689,00

### Toebehoren



A Extra legborden



Veiligheidstoebereiden zoals boutankers en wandbevestigingssets vindt u op pag. 167

Pos.	Beschrijving	Lengte legbord	1000 mm		1300 mm		
			Voor nuttige diepte mm	Bestelnr.	Prijs/stuk	Bestelnr.	Prijs/stuk
A	Extra legborden	dubbele stellingdiepte, achter recht en voor schuin, bestaande uit 2 legborden, glansverzinkt	800	10-23560	94,00	10-23604	117,00
			1000	10-23561	100,00	10-23605	133,00
			1200	10-23562	109,00	10-14696	150,00
			1600	10-23563	141,00	10-23607	182,00

## Grijpvoorraadstellingen

dubbel diep/achter schuin/voor schuin, glansverzinkte uitvoering

Bevoorrading volgens het FIFO-principe en ergonomische voorraadaanvulling

- Draagvermogen niveau: 100 kg
- Draagvermogen sectie: 800 kg
- Voor dubbelzijdig gebruik
- Overzichtelijke presentatie, goederen snel uit de bakken te nemen, ergonomisch orderpicken
- Montage met liggers, zonder kruisschoren
- De legborden vormen één vlak met de liggers; hoge stabiliteit
- Niveaus met afvalbeveiliging aan de zijkanten en aan de voorzijde
- Snelle opbouw door eenvoudige inhaakmontage bespaart tijd
- Te allen tijde uitbreidbaar
- Legborden in stappen van 25 mm in hoogte verstelbaar
- Alle draagvermogens zijn geldig voor gelijkmatig verdeelde lasten



LEGBORDSTELLINGEN

TOPARTIKEL

**762,00**  
10-53000

Zoals afgebeeld, zonder inhoud

Startsectie: 762,00

H x L x D: 2000 x 1358 x 1250 mm

Bestelnr. 10-53000



Lengte startsectie  
1058 mm  
1358 mm



Lengte aanbouwsectie  
1008 mm  
1308 mm



Bijbehorende bakken vindt u vanaf pag. 54

Stelling-hoogte mm	Aantal legborden	Stelling-diepte mm	Lengte legbord 1000 mm				Lengte legbord 1300 mm			
			Stellingtype	Startsectie	Aanbouwsectie	Nuttige diepte	Startsectie	Aanbouwsectie	Nuttige diepte	
			Bestelnr.	Prijs/stuk	Bestelnr.	Prijs/stuk	Bestelnr.	Prijs/stuk	Bestelnr.	Prijs/stuk
2000	4	850	10-52988	568,00	10-52989	416,00	10-52996	689,00	10-52997	580,00
		1050	10-52990	576,00	10-52991	472,00	10-52998	734,00	10-52999	626,00
		1250	10-52992	614,00	10-52993	506,00	10-53000	762,00	10-53001	663,00
		1650	10-52994	734,00	10-52995	614,00	10-53002	888,00	10-53003	768,00

### Toebehoren

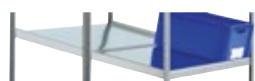

A Extra legborden



Veiligheidstoebereiden zoals boutankers en wandbevestigingssets vindt u op pag. 167

Pos.	Beschrijving	Lengte legbord 1000 mm				Lengte legbord 1300 mm	
		Voor nuttige diepte mm	Bestelnr.	Prijs/stuk	Bestelnr.	Prijs/stuk	
A	Extra legborden	dubbele stellingdiepte, achter en voor schuin, bestaande uit 2 legborden, glansverzinkt	800	10-23548	97,00	10-23594	129,00
		1000	10-23549	104,00	10-23595	138,00	
		1200	10-23550	111,00	10-14699	157,00	
		1600	10-23551	142,00	10-23597	188,00	

### Stellingen met schuine legborden

#### schuin legbord, helling 30°

Alles in één oogopslag!

- Draagvermogen niveau: 100 kg
- Draagvermogen sectie: 800 kg
- Ideaal voor het orderverzamenen vanuit bakken
- Montage met liggers, zonder kruisschoren
- Schuinstaande bakken geven een betere inzicht en goederen laten zich snel en ergonomisch uitnemen
- Schuine legborden zorgen voor het doorschuiven van de opslaggoederen
- Snelle opbouw door eenvoudige inhaakmontage bespaart tijd
- Te allen tijde uitbreidbaar
- Niveaus in de hoogte verstelbaar in stappen van 25 mm
- Alle draagvermogens zijn geldig voor gelijkmatig verdeelde lasten

**Helling 30°**



Setprijs

**505,00**  
10-52953

Zoals afgebeeld, zonder inhoud

Set van start- en aanbouwsectie: 505,00 met elk 3 schuine legborden  
H x L x D : 1850 x 2666 x 524 mm  
Bestelnr.: 10-52953



Bijbehorende bakken BITOBOX BN vindt u vanaf pag. 64

Stellinghoogte mm	Aantal legborden	Stellingdiepte mm	Nuttige diepte mm	Lengte legbord		Stellingtype		Startsectie		Aanbouwsectie	
				1300 mm	Stellingtype	Bestelnr.	Prijs/stuk	Bestelnr.	Prijs/stuk	Bestelnr.	Prijs/stuk
1850	3	524	570	10-52953	505,00	10-52954	322,00	10-52955	264,00		

#### Toebehoren



A Schuine legborden



Veiligheidstoebereiden zoals boutankers en wandbevestigingssets vindt u op pag. 167

Pos.	Beschrijving	Voor legbordlengte		Bestelnr.	Prijs/stuk
		mm	mm		
A	Schuine legborden incl. 2 stabiliteitsliggers, glansverzinkt, draagvermogen 100 kg	1300	570	10-7704	61,50

### Stellingen met schuine legborden

#### verrijdbare legbordstelling, schuin legbord, helling 30°

...altijd aan de juiste plek!

- Draagvermogen niveau: 100 kg
- Draagvermogen sectie: 500 kg
- Ideaal voor het orderverzamenen vanuit bakken
- Verrijdbare stellingen verhogen de flexibiliteit van uw orderverzamelproces
- Eenvoudig te verplaatsen door zwenk- en bokwielen en de door ergonomisch gevormde duwbeugel
- Schuinstaande bakken geven een betere inzicht en goederen laten zich snel en ergonomisch uitnemen
- Schuine legborden zorgen voor het doorschuiven van de opslaggoederen
- Alle draagvermogens zijn geldig voor gelijkmatig verdeelde lasten

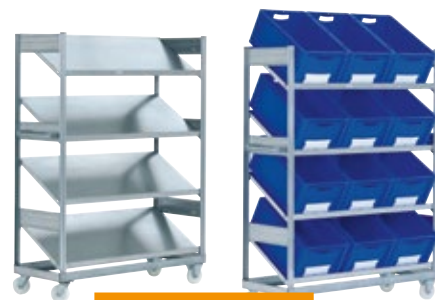

**Helling 30°**

Stellinghoogte mm	Aantal legborden	Stellingdiepte mm	Nuttige diepte mm	Lengte legbord mm	Uitvoering	Bestelnr.	Prijs
1815	4	533	570	1300	zonder bakken, verrijdbaar	48-15182	614,00
					met bakken, verrijdbaar	48-15183	924,00

## Stellingen voor c-onderdelen

met bakken, glansverzinkte uitvoering

Het nieuwe BITO KANBAN-systeem – ruimte besparen, tijd winnen

- Draagvermogen niveau: 150 kg
- Draagvermogen sectie: 1250 kg
- Ideaal voor de opslag van c-onderdelen
- Meer opslagcapaciteit door ultra-vlakke legborden
- 25 % meer C-onderdelen opslaan en ergonomisch orderpicken
- Standaard met schuifvenster. Optionele toebehoren zoals doseervenster, dwarsverdeelschotten, borgings-/draagbeugel en topdeksel zie onder toebehoren voor CTB-bakken voor kleine onderdelen.
- Legborden kunnen ook achteraf met een aanslagrand aan de achterzijde worden uitgerust
- Alle draagvermogens zijn geldig voor gelijkmatig verdeelde lasten



Lengte startsectie  
1058 mm



Lengte aanbouwsectie  
1008 mm



Meer informatie over onze CTB-bakken vanaf pagina 38

Stelling-hoogte <i>mm</i>	Aantal legborden	Uitvoering	Stelling-diepte <i>mm</i>	Nuttige diepte <i>mm</i>	Uitrusting	Lengte legbord 1000 mm				
						Stellingtype		Startsectie		Aanbouwsectie
						Draagvermogen sectie <i>kg</i>	Bestelnr.	Prijs/stuk	Bestelnr.	Prijs/stuk
1850	10	enkelzijdig gebruik	324	300	60 x CTB31514 (300 x 156 x 140 mm)	1250	10-53005	959,00	10-53008	927,00
			424	400	60 x CTB41514 (400 x 156 x 140 mm)		10-53006	1.037,00	10-53009	998,00
		dubbelzijdig gebruik	624	600	120 x CTB31514 (300 x 156 x 140 mm)		10-53007	1.642,00	10-53010	1.589,00

## Stellingen voor c-onderdelen

zonder bakken, glansverzinkte uitvoering

Meer plaats voor uw bakken – de meest vlakke legborden op de markt

- Draagvermogen niveau: 150 kg
- Draagvermogen sectie: 1250 kg
- Meer plaats voor uw bakken dankzij vlakke BITO-legborden met een hoogte van slechts 25 mm
- Ideaal voor de opslag van c-onderdelen
- Meer opslagcapaciteit door ultra-vlakke legborden
- 25 % meer C-onderdelen opslaan en ergonomisch orderpicken
- Legborden kunnen ook achteraf met een aanslagrand aan de achterzijde worden uitgerust
- Snelle opbouw door eenvoudige inhaakmontage bespaart tijd
- Te allen tijde uitbreidbaar
- Legborden in stappen van 25 mm in hoogte verstelbaar
- Alle draagvermogens zijn geldig voor gelijkmatig verdeelde lasten



Meer toebehoren vindt u vanaf pag. 164  
Veiligheidstoehoren zoals boutankers en wandbevestigingssets vindt u op pag. 167

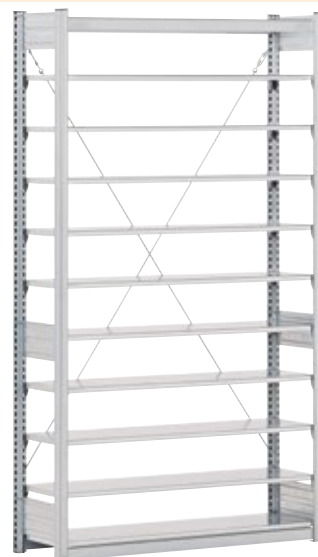

Stellinghoogte <i>mm</i>	Aantal legborden	Stellingdiepte <i>mm</i>	Nuttige diepte <i>mm</i>	Draagvermogen sectie <i>kg</i>	Lengte legbord 1000 mm			
					Stellingtype		Startsectie	
					Bestelnr.	Prijs/stuk	Bestelnr.	Prijs/stuk
1850	10	324	300	1250	10-53101	325,00	10-53104	292,00
		424	400		10-53102	345,00	10-53105	305,00
		624	600		10-53103	392,00	10-53106	345,00

## Bakkenstellingen RK

### glansverzinkte uitvoering

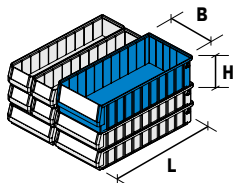

Stellingbakken RK

Voor alles de passende bakafmeting!

- **Draagvermogen niveau: 70 kg**
- **Draagvermogen sectie: 500 kg**
- **Legbordstellingen met RK-bakken**
- **Kleur bakken duifblauw**
- **Legborden kunnen ook achteraf met een aanslagrand aan de achterzijde worden uitgerust**
- **Montage met liggers, met kruisschoren**
- **Snelle opbouw door eenvoudige inhaakmontage bespaart tijd**
- **Te allen tijde uitbreidbaar**
- **Legborden in stappen van 25 mm in hoogte verstelbaar**
- **Alle draagvermogens zijn geldig voor gelijkmatig verdeelde lasten**



Stellingbakken RK vindt u op pag. 43, 45

Aantal legborden	Uitrusting	Stellingtype		Startsectie		Aanbouwsectie	
		Afmetingen H x L x D mm	Bestelnr.	Prijs/stuk	Bestelnr.	Prijs/stuk	
12	32 x RK3109 (300 x 117 x 90 mm) 16 x RK3209 (300 x 234 x 90 mm) 16 x RK3214 (300 x 234 x 140 mm)	1850 x 1000 x 324	12-53011	<b>603,00</b>	12-53012	<b>557,00</b>	
	32 x RK4109 (400 x 117 x 90 mm) 16 x RK4209 (400 x 234 x 90 mm) 16 x RK4214 (400 x 234 x 140 mm)	1850 x 1000 x 424	12-53013	<b>777,00</b>	12-53014	<b>732,00</b>	
	32 x RK5109 (500 x 117 x 90 mm) 16 x RK5209 (500 x 234 x 90 mm) 16 x RK5214 (500 x 234 x 140 mm)	1850 x 1000 x 524	12-53015	<b>895,00</b>	12-53016	<b>847,00</b>	
	32 x RK6109 (600 x 117 x 90 mm) 16 x RK6209 (600 x 234 x 90 mm) 16 x RK6214 (600 x 234 x 140 mm)	1850 x 1000 x 624	12-21510	<b>1.055,00</b>	12-21511	<b>1.003,00</b>	

Aantal legborden	Uitrusting	Stellingtype		Startsectie		Aanbouwsectie	
		Afmetingen H x L x D mm	Bestelnr.	Prijs/stuk	Bestelnr.	Prijs/stuk	
10	40 x RK3214 (300 x 234 x 140 mm)	1850 x 1000 x 324	12-53017	<b>709,00</b>	12-53018	<b>663,00</b>	
	40 x RK4214 (400 x 234 x 140 mm)	1850 x 1000 x 424	12-53019	<b>783,00</b>	12-53020	<b>735,00</b>	
	40 x RK5214 (500 x 234 x 140 mm)	1850 x 1000 x 524	12-53021	<b>891,00</b>	12-53022	<b>838,00</b>	
	40 x RK6214 (600 x 234 x 140 mm)	1850 x 1000 x 624	12-53023	<b>1.111,00</b>	12-53024	<b>1.051,00</b>	

Aantal legborden	Uitrusting	Stellingtype		Startsectie		Aanbouwsectie	
		Afmetingen H x L x D mm	Bestelnr.	Prijs/stuk	Bestelnr.	Prijs/stuk	
14	56 x RK3209 (300 x 234 x 90 mm)	1850 x 1000 x 324	12-53025	<b>686,00</b>	12-53026	<b>632,00</b>	
	56 x RK4209 (400 x 234 x 90 mm)	1850 x 1000 x 424	12-53027	<b>806,00</b>	12-53028	<b>751,00</b>	
	56 x RK5209 (500 x 234 x 90 mm)	1850 x 1000 x 524	12-53029	<b>966,00</b>	12-53030	<b>897,00</b>	
	56 x RK6209 (600 x 234 x 90 mm)	1850 x 1000 x 624	12-53031	<b>1.311,00</b>	12-53032	<b>1.261,00</b>	

Aantal legborden	Uitrusting	Stellingtype		Startsectie		Aanbouwsectie	
		Afmetingen H x L x D mm	Bestelnr.	Prijs/stuk	Bestelnr.	Prijs/stuk	
14	112 x RK3109 (300 x 117 x 90 mm)	1850 x 1000 x 324	12-53033	<b>897,00</b>	12-53034	<b>847,00</b>	
	112 x RK4109 (400 x 117 x 90 mm)	1850 x 1000 x 424	12-53035	<b>1.100,00</b>	12-53036	<b>1.051,00</b>	
	112 x RK5109 (500 x 117 x 90 mm)	1850 x 1000 x 524	12-53037	<b>1.267,00</b>	12-53038	<b>1.202,00</b>	
	112 x RK6109 (600 x 117 x 90 mm)	1850 x 1000 x 624	12-53039	<b>1.747,00</b>	12-53040	<b>1.692,00</b>	

### Toebehoren

Pos.	Beschrijving	Voor legbordlengte mm	Bestelnr.	Prijs/stuk
A	Eindaanslaglijsten legborden met een hoogte van 25 mm, worden eenvoudig tussen legbord en legbordhaakjes ingehaakt, de artikelen kunnen niet verschuiven, glansverzinkt	1000	10-52182	<b>7,85</b>



A Eindaanslaglijsten



**Verrijdbare stelling**

met RK-bakken

Goede combinatie

- Draagvermogen niveau: 70 kg
- Draagvermogen sectie: 600 kg
- Snelle opbouw door eenvoudige inhaakmontage bespaart tijd
- Alle stellingonderdelen glansverzinkt
- Legborden kunnen ook achteraf met een aanslagrand aan de achterzijde worden uitgerust
- Alle draagvermogens zijn geldig voor gelijkmatig verdeelde lasten
- Verrijdbare stellingen verhogen de flexibiliteit van uw orderversamelp proces
- Eenvoudig te verplaatsen door zwenk- en bokwielen en de door ergonomisch gevormde duwbeugel
- Legbordstellingen met RK-bakken
- Kleur bakken duifblauw

**i BITO informeert**

Bakken in andere kleuren (rood, groen, geel) op aanvraag!

Aantal legborden	Uitrusting	Afmetingen H x L x D mm	Bestelnr.	Prijs/stuk
10	40 x RK5209 (500 x 234 x 90 mm)	1815 x 1068 x 533	48-52052	<b>1.076,00</b>
	80 x RK5109 (500 x 117 x 90 mm)		48-52060	<b>1.203,00</b>



Stellingbakken RK vindt u op pag. 43



### Bakkenstellingen SK

glansverzinkte uitvoering

#### **i** BITO informeert

Bakken in de afgebeelde kleuren. In andere kleuren (blauw, rood, groen, geel) op aanvraag!



Lengte startsectie  
958 mm



Lengte aanbouwsectie  
908 mm

#### Goede combinatie

- Draagvermogen niveau: 70 kg
- Draagvermogen sectie: 500 kg
- Legbordstellingen met SK-bakken
- Legborden kunnen ook achteraf met een aanslagrand aan de achterzijde worden uitgerust
- Montage met liggers, met kruisschoren
- Snelle opbouw door eenvoudige inhaakmontage bespaart tijd
- Te allen tijde uitbreidbaar
- Legborden in stappen van 25 mm in hoogte verstelbaar
- Alle draagvermogens zijn geldig voor gelijkmatig verdeelde lasten

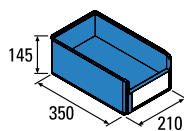

SK3521

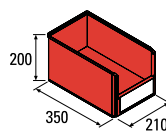

SK3522

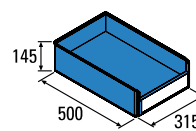

SK5031

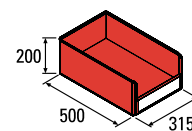

SK5032



#### Met 40 magazijnbakken SK

Aantal legborden	Uitrusting	Stellingtype	Startsectie		Aanbouwsectie	
		Afmetingen H x L x D mm	Bestelnr.	Prijs/stuk	Bestelnr.	Prijs/stuk
10	40 x SK3521 (350 x 210 x 145 mm)	1850 x 900 x 324	12-53041	665,00	12-53042	603,00

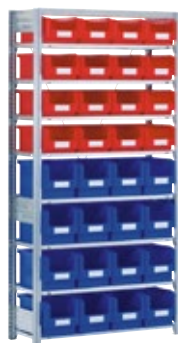

#### Met 32 magazijnbakken SK

Aantal legborden	Uitrusting	Stellingtype	Startsectie		Aanbouwsectie	
		Afmetingen H x L x D mm	Bestelnr.	Prijs/stuk	Bestelnr.	Prijs/stuk
8	16 x SK3521 (350 x 210 x 145 mm) 16 x SK3522 (350 x 210 x 200 mm)	1850 x 900 x 324	12-53043	564,00	12-53044	510,00



#### Met 30 magazijnbakken SK

Aantal legborden	Uitrusting	Stellingtype	Startsectie		Aanbouwsectie	
		Afmetingen H x L x D mm	Bestelnr.	Prijs/stuk	Bestelnr.	Prijs/stuk
10	30 x SK5031 (500 x 315 x 145 mm)	1850 x 1000 x 524	12-53045	810,00	12-53046	751,00



Magazijnbakken SK vindt u vanaf pag. 22



Veiligheidstoebehoren zoals boutankers en wandbevestigingssets vindt u op pag. 167

## Met 28 magazijnbakken SK

Aantal legborden	Uitrusting	Stellingtype	Startsectie		Aanbouwsectie	
		Afmetingen H x L x D mm	Bestelnr.	Prijs/stuk	Bestelnr.	Prijs/stuk
7	28 x SK3522 (350 x 210 x 200 mm)	1850 x 900 x 324	12-53047	528,00	12-53048	469,00



## Met 21 magazijnbakken SK

Aantal legborden	Uitrusting	Stellingtype	Startsectie		Aanbouwsectie	
		Afmetingen H x L x D mm	Bestelnr.	Prijs/stuk	Bestelnr.	Prijs/stuk
7	21 x SK5032 (500 x 315 x 200 mm)	1850 x 1000 x 524	12-53049	603,00	12-53050	557,00



## Verrijdbare legbordstelling, met rechte niveaus

- Verrijdbare stellingen verhogen de flexibiliteit van uw orderverzamelproces
- Eenvoudig te verplaatsen door zwenk- en bokwielen en de door ergonomisch gevormde duwbeugel
- Verdere afmetingen verkrijgbaar: L 1000 x D 500/600/800 mm en L 1300 mm x D 600/800 mm

Aantal legborden	Uitrusting	Afmetingen H x L x D mm	Nuttige diepte mm	Lengte legbord mm	Bestelnr.	Prijs/stuk
7	18 x SK5032 (500 x 315 x 200 mm)	1815 x 1000 x 533	500	1000	48-15721	772,00



## Toebehoren

Pos.	Beschrijving	Voor legbord- lengte mm	Bestelnr.	Prijs/ stuk
A	Eindaanslag- lijsten legborden met een hoogte van 25 mm, worden eenvoudig tussen legbord en legbordhaakjes ingehaakt, de artikelen kunnen niet verschuiven, glansverzinkt	900	10-52181	6,80
		1000	10-52182	7,85



A Eindaanslaglijsten

→  
Kasten met vleugeldeuren 110°/180° en bakken vindt u vanaf pag. 348



## Bakkenstellingen XL

Goede combinatie

- Draagvermogen niveau: 100 kg
- Draagvermogen sectie: 800 kg
- Legbordstellingen met stapelbakken in Euro-afmetingen XL
- Kleur bakken blauw
- Montage met liggers, met kruisschoren
- Snelle opbouw door eenvoudige inhaakmontage bespaart tijd
- Te allen tijde uitbreidbaar
- Legborden in stappen van 25 mm in hoogte verstelbaar
- Alle draagvermogens zijn geldig voor gelijkmatig verdeelde lasten



Aantal legborden	Uitrusting	Afmetingen H x L x D <i>mm</i>	Bestelnr.	Prijs/stuk
5	20 x XL43274 (400 x 300 x 270 mm)	1849 x 1358 x 424	12-55276	<b>719,00</b>
	8 x XL43271 (400 x 300 x 270 mm)		12-55290	<b>489,00</b>
6	24 x XL43224 (400 x 300 x 220 mm)	1849 x 1358 x 624	12-55277	<b>757,00</b>
8	32 x XL43174 (400 x 300 x 170 mm)		12-55278	<b>898,00</b>
4	12 x XL64424 (600 x 400 x 420 mm)	1849 x 1358 x 624	12-55283	<b>855,00</b>
5	15 x XL64274 (600 x 400 x 270 mm)		12-55281	<b>847,00</b>
	15 x XL64324 (600 x 400 x 320 mm)		12-55282	<b>898,00</b>
	6 x XL64271 (600 x 400 x 270 mm)		12-55289	<b>565,00</b>
6	18 x XL64224 (600 x 400 x 220 mm)		12-55280	<b>926,00</b>
8	24 x XL64174 (600 x 400 x 170 mm)		12-55279	<b>1.086,00</b>

## Bakkenstellingen XL & RK

Alles opgeruimd en binnen handbereik

- Draagvermogen niveau: 100 kg
- Draagvermogen sectie: 800 kg
- Legbordstellingen met stapelbakken in Euro-afmetingen XL en RK-bakken
- Kleur bakken blauw
- Montage met liggers, met kruisschoren
- Snelle opbouw door eenvoudige inhaakmontage bespaart tijd
- Te allen tijde uitbreidbaar
- Legborden in stappen van 25 mm in hoogte verstelbaar
- Alle draagvermogens zijn geldig voor gelijkmatig verdeelde lasten



Aantal legborden	Uitrusting	Afmetingen H x L x D <i>mm</i>	Bestelnr.	Prijs/stuk
6	4 x XL43224 (400 x 300 x 220 mm)	1849 x 1358 x 424	12-55287	<b>515,00</b>
	5 x RK4214 (400 x 234 x 140 mm)			
	11 x RK4109 (400 x 117 x 90 mm)			
8	16 x XL43224 (400 x 300 x 220 mm)	1849 x 1358 x 624	12-55285	<b>874,00</b>
	44 x RK4109 (400 x 117 x 90 mm)			
6	3 x XL64224 (600 x 400 x 220 mm)	1849 x 1358 x 624	12-55286	<b>648,00</b>
	5 x RK6214 (600 x 234 x 140 mm)			
8	11 x RK6109 (600 x 117 x 90 mm)	1849 x 1358 x 624	12-55288	<b>984,00</b>
	3 x XL64421 (600 x 400 x 420 mm)			
	3 x XL64271 (600 x 400 x 270 mm)			
	3 x XL64171 (600 x 400 x 170 mm)			
	5 x RK6214 (600 x 234 x 140 mm)			
	8 x RK61509 (600 x 156 x 90 mm)			
11 x RK6109 (600 x 117 x 90 mm)				
8	12 x XL64224 (600 x 400 x 220 mm)	1849 x 1358 x 624	12-55284	<b>1.170,00</b>
	44 x RK6109 (600 x 117 x 90 mm)			

## Verrijdbare stelling

Goede combinatie

- Draagvermogen niveau: 100 kg
- Draagvermogen sectie: 600 kg
- Snelle opbouw door eenvoudige inhaakmontage bespaart tijd
- Alle stellingonderdelen glansverzinkt
- Verrijdbare stellingen verhogen de flexibiliteit van uw orderverzamelproces
- Eenvoudig te verplaatsen door zwenk- en bokwielen en de door ergonomisch gevormde duwbeugel
- Alle draagvermogens zijn geldig voor gelijkmatig verdeelde lasten



Jumbokasten en magazijnkasten met bakken vindt u vanaf pag. 170

Aantal legborden	Nuttige diepte <i>mm</i>	Afmetingen H x L x D <i>mm</i>	Bestelnr.	Prijs/stuk
4	500	1815 x 1064 x 533	48-55270	466,00
		1815 x 1364 x 533	48-55273	498,00
	600	1815 x 1064 x 633	48-55271	478,00
		1815 x 1364 x 633	48-55274	519,00
	800	1815 x 1064 x 833	48-55272	570,00
		1815 x 1364 x 833	48-55275	623,00
7	500	1815 x 1064 x 533	48-15720	485,00

## Verrijdbare stelling

met wieltjesrails

...in werkplaatsen en montageruimten!

- Draagvermogen niveau: 150 kg
- Draagvermogen sectie: 600 kg
- Perfect voor bakken met afmetingen van 400 x 300 mm (L x B) - capaciteit: 32 bakken
- Verrijdbare stellingen verhogen de flexibiliteit van uw orderverzamelproces
- Eenvoudig te verplaatsen door zwenk- en bokwielen en de door ergonomisch gevormde duwbeugel
- Dankzij de rollenrails lopen de bakken automatisch van de beladingszijde naar de pickingzijde



Aantal legborden	Nuttige diepte <i>mm</i>	Afmetingen H x L x D <i>mm</i>	Bestelnr.	Prijs/stuk
5	800	2010 x 1368 x 833	48-55245	813,00



## Stellingen voor brandweeruitrusting

glansverzinkte uitvoering

Alles binnen handbereik!

- Draagvermogen niveau: 100 kg
- Draagvermogen sectie: 500 kg
- Ideaal voor de opslag van slangen
- Overzichtelijke opslag van zuig- en drukslangen van verschillende afmetingen
- Trapeziumvormig legbord met ingebouwde vochtverzamel- en afvoergoot voor stabiele, droge en handig geplaatste opslag
- Snelle opbouw door eenvoudige inhaakmontage bespaart tijd
- Te allen tijde uitbreidbaar
- Alle draagvermogens zijn geldig voor gelijkmatig verdeelde lasten

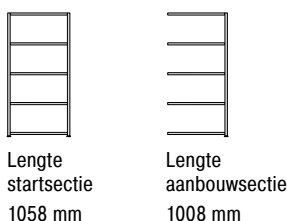

Stellinghoogte <i>mm</i>	Aantal legborden	Stellingdiepte <i>mm</i>	Lengte legbord	Startsectie		Aanbouwsectie	
			Stellingtype	Bestelnr.	Prijs/stuk	Bestelnr.	Prijs/stuk
2200	3	524	1000 mm	17-53051	312,00	17-53053	246,00
2500	4	524	1000 mm	17-53052	390,00	17-53054	312,00

## Stellingen voor brandweeruitrusting

verrijdbare legbordstelling, glansverzinkte uitvoering

- Draagvermogen niveau: 100 kg
- Draagvermogen sectie: 500 kg
- Om het transport van de brandslangenrollen bij het laden en lossen van het hulpverleningsvoertuig te verlichten
- Eenvoudig te verplaatsen door zwenk- en bokwielen en de door ergonomisch gevormde duwbeugel
- Trapeziumvormig legbord met ingebouwde vochtverzamel- en afvoergoot voor stabiele, droge en handig geplaatste opslag
- Niveaus in de hoogte verstelbaar in stappen van 25 mm
- Alle draagvermogens zijn geldig voor gelijkmatig verdeelde lasten



Stellinghoogte <i>mm</i>	Lengte stelling <i>mm</i>	Stellingdiepte <i>mm</i>	Aantal niveaus	Ø wiel <i>mm</i>	Oppervlakte	Bestelnr.	Prijs/stuk
1815	1068	524	3	125	glansverzinkt	17-13091	561,00

### Toebehoren

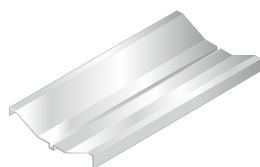

A Extra niveaus



Veiligheidstoebereiden zoals boutankers en wandbevestigingssets vindt u op pag. 167

Pos.	Beschrijving	Voor legbordlengte <i>mm</i>	Voor nuttige diepte <i>mm</i>	Bestelnr.	Prijs/stuk
A	Extra niveaus enkele stellingdiepte, passend voor slangenstellingen en slangenwagens	1000	500	17-8246	67,50

## Brandweerkasten

Alles op z'n plek en altijd binnen handbereik!

- Op 150 mm hoge poten van stabiel kunststof voor een optimale bescherming tegen corrosie
- Voeten standaard in hoogte verstelbaar
- Vakbreedte 400 mm
- Helmhouder bovenop het dak van de kast (losse levering, eenvoudig zelf te monteren)
- Binnenin aan de bovenkant een kluisje met cilinderslot en inworpgleuf
- Daaronder een open kast met vloer en kledingstang met 3 haken
- Aan de zijkant een hakenbeugel met verschuifbare haken voor gordel, levenslijn e.d.
- Voetplank makkelijk te vegen met bezem door reinigingsgleuf, met poedercoating
- Andere kleuren op aanvraag! (Helmhouder altijd in RAL 9005 zwart)



LEGBORDSTELLINGEN



Meer garderobekasten vindt u op pag. 358

Hoogte <i>mm</i>	Breedte <i>mm</i>	Diepte <i>mm</i>	Aantal vakken	Kleur	Bestelnr.	Prijs/stuk
2000	420	500	1	RAL 3000 vuurrood	17-21380	598,00
	810	500	2	RAL 3000 vuurrood	17-21381	882,00
	1200	500	3	RAL 3000 vuurrood	17-21382	1.213,00
	1590	500	4	RAL 3000 vuurrood	17-21383	1.600,00

### Boutloze stellingen met draadmanden - Draadmanden

glansverzinkte uitvoering

...voor een overzichtelijke presentatie van de goederen

- Draagvermogen niveau: 100 kg
- Draagvermogen sectie: 800 kg
- Ideaal voor de opslag van rioolbuizen, verwarmingsbuizen, lichte bulkmaterialen en moeilijk te stapelen goederen
- Draadmand 35 kg
- Incl. legbord op standervoet
- Montage met liggers, met kruisschoren
- Snelle opbouw door eenvoudige inhaakmontage bespaart tijd
- Te allen tijde uitbreidbaar
- Legborden in stappen van 25 mm in hoogte verstelbaar
- Alle draagvermogens zijn geldig voor gelijkmatig verdeelde lasten

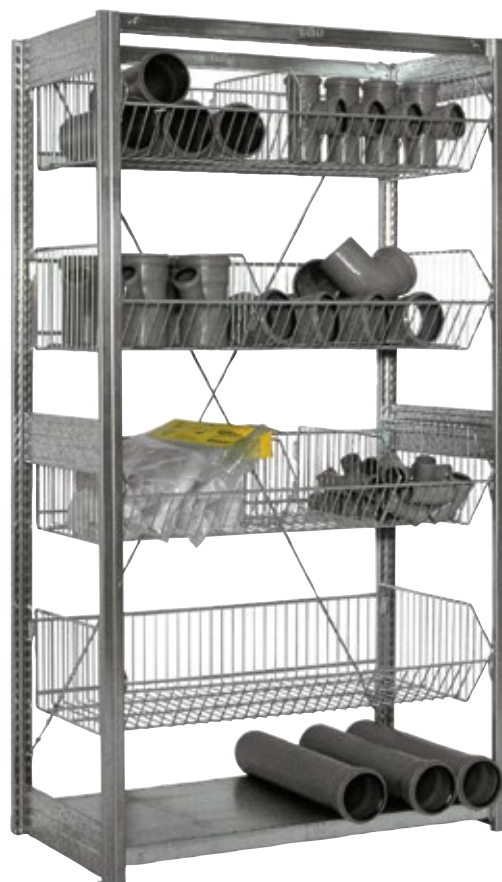

LEGBORDSTELLINGEN



Lengte startsectie  
1058 mm



Lengte aanbouwsectie  
1008 mm

Stellinghoogte <i>mm</i>	Aantal niveaus	Stellingdiepte <i>mm</i>	Nuttige diepte <i>mm</i>	Lengte draadmanden 1000 mm			
				Startsectie		Aanbouwsectie	
				Bestelnr.	Prijs/stuk	Bestelnr.	Prijs/stuk
1850	4	524	500	10-53055	384,00	10-53057	338,00
2200	5	524	500	10-53056	461,00	10-53058	416,00

### Toebehoren



**A** Legborden 40 mm hoog



**B** Manden

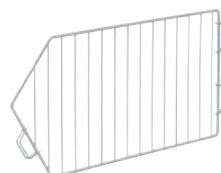

**C** Draadseparaties



Veiligheidstoebereiden zoals boutankers en wandbevestigingssets vindt u op pag. 167

Pos.	Beschrijving	Draagvermogen <i>kg</i>	Voor legbord- lengte <i>mm</i>	Voor nuttige diepte <i>mm</i>	Bestelnr.	Prijs/stuk
<b>A</b>	Legborden 40 mm hoog	100	1000	500	10-16934	22,50
<b>B</b>	Manden	35	1000	500	10-13052	77,00
<b>C</b>	Draadseparaties	-	-	500	10-11682	15,50



## Boutloze stellingen met roosterlegborden - Draadlegborden

glansverzinkte uitvoering

Aantrekkelijk, onderhoudsarm, met directe inhoudscontrole

- Draagvermogen niveau: 100 kg
- Draagvermogen sectie: 800 kg
- Roosterlegborden water-, licht- en luchtdoorlatend
- Montage met liggers, met kruisschoren
- Snelle opbouw door eenvoudige inhaakmontage bespaart tijd
- Te allen tijde uitbreidbaar
- Legborden in stappen van 25 mm in hoogte verstelbaar
- Alle draagvermogens zijn geldig voor gelijkmatig verdeelde lasten



Lengte startsectie  
1058 mm



Lengte aanbouwsectie  
1008 mm



LEGBORDSTELLINGEN

Stelling-hoogte mm	Aantal niveaus	Stelling-diepte mm	Lengte roosterniveaus Stellingtype Nuttige diepte mm	1000 mm				1300 mm			
				Startsectie		Aanbouwsectie		Startsectie		Aanbouwsectie	
				Bestelnr.	Prijs/stuk	Bestelnr.	Prijs/stuk	Bestelnr.	Prijs/stuk	Bestelnr.	Prijs/stuk
2000	5	524	500	10-53059	398,00	10-53061	338,00	10-54891	428,00	10-54893	400,00
2500	6	524	500	10-53060	461,00	10-53062	398,00	10-54892	513,00	10-54894	477,00

### Toebehoren



A Roosterlegborden



Veiligheidstoebereiden zoals boutankers en wandbevestigingssets vindt u op pag. 167

Pos.	Beschrijving	Voor legbordlengte	Voor nuttige diepte	Bestelnr.	Prijs/stuk
		mm	mm		
A	Roosterlegborden hoogte legbord 25 mm, maaswijdte 30 mm, incl. 4 legbordhaakjes, draagvermogen per roosterlegbord 100 kg	1000	500	10-16489	54,00
		1300	500	10-54890	60,50

## Hoekstellingen

glansverzinkte uitvoering

Hoekstellingen passen in elke hoek!

- Draagvermogen niveau: 100 kg
- Draagvermogen sectie: 1000 kg - 1400 kg
- Ideaal voor het realiseren van extra opslagcapaciteit in de hoeken van uw ruimtes
- Montage met liggers, met kruisschoren
- Snelle opbouw door eenvoudige inhaakmontage bespaart tijd
- Te allen tijde uitbreidbaar
- Legborden in stappen van 25 mm in hoogte verstelbaar
- Alle draagvermogens zijn geldig voor gelijkmatig verdeelde lasten



→  
Veiligheidstoebehoren zoals boutankers en wandbevestigingssets vindt u op pag. 167

Stellinghoogte <i>mm</i>	Aantal legborden	Stellingdiepte <i>mm</i>	Nuttige diepte <i>mm</i>	Bovenaanzicht L x B <i>mm</i>	Bestelnr.	Prijs/stuk
2000	10	324	300	1060 x 1354	10-53063	461,00
		424	400	1060 x 1454	10-53064	492,00
		524	500	1060 x 1554	10-53065	522,00
		624	600	1060 x 1654	10-53066	555,00
2500	12	324	300	1060 x 1354	10-53067	539,00
		424	400	1060 x 1454	10-53068	575,00
		524	500	1060 x 1554	10-53069	614,00
		624	600	1060 x 1654	10-53070	652,00

## Toebehoren



A Legbordstellingen type L - draagvermogen/niveau 100 kg

Pos.	Beschrijving	Stellinghoogte <i>mm</i>	Voor nuttige diepte <i>mm</i>	Lengte legbord <i>mm</i>	Bestelnr.	Prijs/stuk
A	Aanbouwsectie	2000	300	1000	10-17179	164,00
			400	1000	10-17180	185,00
			500	1000	10-17181	201,00
			600	1000	10-17182	219,00
		2500	300	1000	10-17199	194,00
			400	1000	10-17200	217,00
			500	1000	10-17201	237,00
			600	1000	10-17202	258,00

## Bandenstellingen

glansverzinkte uitvoering

Banden plaatsbesparend en op de juiste wijze opslaan!

- Draagvermogen niveau: 150 - 250 kg
- Draagvermogen sectie: 800 kg
- Ideaal voor de opslag van banden
- Geschikt voor banden met diameter 578 mm - 624 mm
- Montage met liggers, zonder kruisschoren
- Snelle opbouw door eenvoudige inhaakmontage bespaart tijd
- Te allen tijde uitbreidbaar
- Alle draagvermogens zijn geldig voor gelijkmatig verdeelde lasten



Lengte startsectie  
1058 mm  
1358 mm  
1558 mm



Lengte aanbouwsectie  
1008 mm  
1308 mm  
1508 mm



Draagvermogen niveau kg	Lengte niveau mm	Stellinghoogte mm	Aantal niveaus	Stellingtype	Stellingdiepte mm	Startsectie		Aanbouwsectie	
						Bestelnr.	Prijs/stuk	Bestelnr.	Prijs/stuk
150	1300 mm	1850	3	424	10-53071	161,00	10-53072	123,00	
		2500	4	424	10-53073	214,00	10-53074	153,00	
		3000	5	424	10-53075	259,00	10-53076	190,00	
	1500 mm	1850	3	424	10-53077	178,00	10-53078	129,00	
		2500	4	424	10-53079	228,00	10-53080	161,00	
		3000	5	424	10-53081	276,00	10-53082	200,00	
250	1000 mm	1850	3	424	10-53083	155,00	10-53084	110,00	
		2500	4	424	10-53085	203,00	10-53086	141,00	
		3000	5	424	10-53087	237,00	10-53088	167,00	

## Bandenstellingen

verrijdbare legbordstelling

Banden plaatsbesparend en op de juiste wijze opslaan!

- Draagvermogen niveau: 150 kg
- Draagvermogen sectie: 300 kg
- Ideaal voor de opslag van banden
- Geschikt voor banden met diameter 578 mm - 624 mm
- Eenvoudig te verplaatsen door zwenk- en bokwielen en de door ergonomisch gevormde duwbeugel
- 2 opslag niveaus met speciale bandenliggers voor het veilig transporteren van banden en velgen
- Alle draagvermogens zijn geldig voor gelijkmatig verdeelde lasten



Stellinghoogte mm	Lengte legbord mm	Aantal legborden	Stellingdiepte mm	Nuttige diepte mm	Bestelnr.	Prijs/stuk
1625	1300	2	682	424	10-40200	422,00

## Toebehoren



A Extra legborden

B Liggers voor banden

Pos.	Beschrijving	Voor legbordlengte mm	Voor nuttige diepte mm	Bestelnr.	Prijs/stuk
A	Legborden 40 mm hoog set incl. 4 legbordhaakjes, hoogte legbord 40 mm, met perforaties voor vakverdeelschotten, incl. 4 legbordhaakjes	1000	400	10-17065	21,40
		1300	400	10-17070	30,10
B	Liggers voor banden voor ruimtebesparende opslag van banden of velgen, incl. borgpennen, glansverzinkt	1000	400	10-7709	22,00
		1300	400	10-28540	25,50
		1500	400	10-7708	28,60

**Legbordstellingen boutloos systeem - accessoires**
**Ideaal voor magazijn en kantoor.**

De eenvoudige montage, de hoge kwaliteit van de afwerking en het hele gamma aan accessoires spreken voor zich. Overtuig uzelf van het uitgebreide assortiment accessoires dat BITO te bieden heeft. U kunt uw bestaande BITO-legbordstellingen altijd achteraf aanpassen en uitbreiden!



LEGBORDSTELLINGEN

**Basiscomponenten van de stellingsecties**

- ① stellingkader
- ② stabiliteitsligger
- ③ kruisschooren
- ④ legborden (met legbordhaakjes)

**Rij-opbouw:**

- a met stabiliteitsliggers = 1 set kruisschooren per 5 secties of een deel daarvan, draagvermogen per sectie: max. 1600 kg
- b zonder stabiliteitsliggers = 1 set kruisschooren per 2 secties of een deel daarvan, draagvermogen per sectie: max. 800 kg

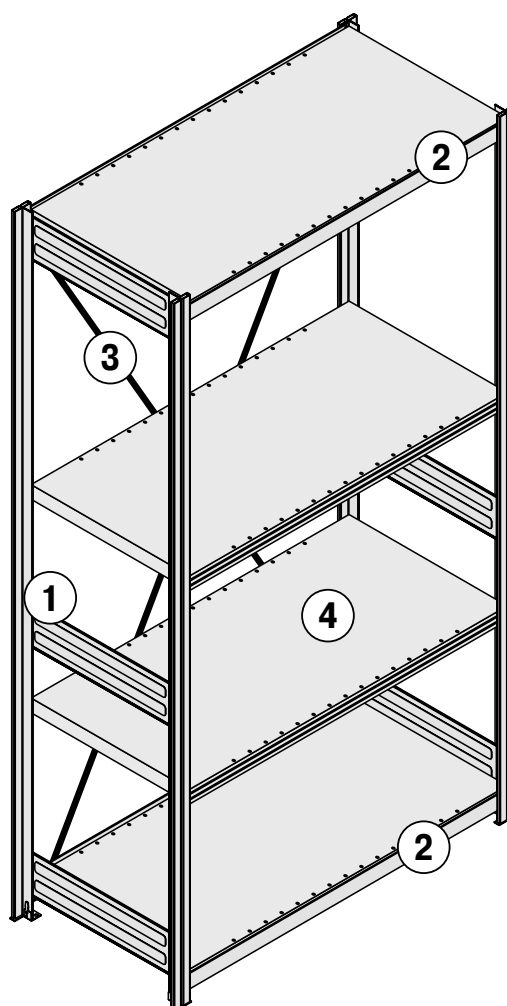

## Stellingkaders

Bijna alles is mogelijk

- Het modulair systeem maakt een verwijdering altijd mogelijk

### Stellingkaders voor legbordstellingen, ongemonteerd

- Bestaande uit 2 staanders, 3 tot 5 staanderverbindingen, 2 voetplaten
- Alle onderdelen glansverzinkt

Hoogte	1850 mm		2000 mm		2200 mm		2500 mm		3000 mm	
Stelling- diepte	Bestel- nr.	Prijs/ stuk	Bestel- nr.	Prijs/ stuk	Bestel- nr.	Prijs/ stuk	Bestel- nr.	Prijs/ stuk	Bestel- nr.	Prijs/ stuk
<i>mm</i>										
324	10-15065	<b>42,50</b>	10-13635	<b>44,50</b>	10-15081	<b>48,20</b>	10-13639	<b>56,00</b>	10-15097	<b>67,50</b>
424	10-15066	<b>44,70</b>	10-13636	<b>46,80</b>	10-15082	<b>50,00</b>	10-13640	<b>58,50</b>	10-15098	<b>70,50</b>
524	10-15067	<b>46,90</b>	10-13637	<b>49,00</b>	10-15083	<b>52,50</b>	10-13641	<b>61,50</b>	10-15099	<b>75,00</b>
624	10-15068	<b>49,80</b>	10-13638	<b>52,00</b>	10-15084	<b>55,50</b>	10-13642	<b>66,00</b>	10-15100	<b>78,50</b>
824	10-15069	<b>54,00</b>	10-15070	<b>56,00</b>	10-15085	<b>59,50</b>	10-15086	<b>71,00</b>	10-15101	<b>87,00</b>

### Stellingkaders voor legbordstellingen, ongemonteerd

**RAL 5010**

- Bestaande uit 2 staanders, 3 tot 5 staanderverbindingen, 2 voetplaten
- Staanders met poedercoating in RAL5010 blauw, overige onderdelen verzinkt

Hoogte	1850 mm		2000 mm		2200 mm		2500 mm		3000 mm	
Stelling- diepte	Bestel- nr.	Prijs/ stuk	Bestel- nr.	Prijs/ stuk	Bestel- nr.	Prijs/ stuk	Bestel- nr.	Prijs/ stuk	Bestel- nr.	Prijs/ stuk
<i>mm</i>										
324	10-45320	<b>53,50</b>	10-45325	<b>55,50</b>	10-45330	<b>58,00</b>	10-45335	<b>66,00</b>	10-45340	<b>82,00</b>
424	10-45321	<b>56,00</b>	10-45326	<b>56,50</b>	10-45331	<b>59,50</b>	10-45336	<b>67,50</b>	10-45341	<b>83,50</b>
524	10-45322	<b>54,50</b>	10-45327	<b>58,00</b>	10-45332	<b>61,00</b>	10-45337	<b>69,00</b>	10-45342	<b>87,00</b>
624	10-45323	<b>58,00</b>	10-45328	<b>61,00</b>	10-45333	<b>64,00</b>	10-45338	<b>71,00</b>	10-45343	<b>91,00</b>
824	10-45324	<b>61,50</b>	10-45329	<b>64,50</b>	10-45334	<b>67,00</b>	10-45339	<b>77,00</b>	10-45344	<b>95,50</b>

### Stellingkaders voor legbordstellingen, ongemonteerd

**RAL 7035**

- Bestaande uit 2 staanders, 3 tot 5 staanderverbindingen, 2 voetplaten
- Staanders met poedercoating in RAL7035 lichtgrijs, overige onderdelen verzinkt

Hoogte	1850 mm		2000 mm		2200 mm		2500 mm		3000 mm	
Stelling- diepte	Bestel- nr.	Prijs/ stuk	Bestel- nr.	Prijs/ stuk	Bestel- nr.	Prijs/ stuk	Bestel- nr.	Prijs/ stuk	Bestel- nr.	Prijs/ stuk
<i>mm</i>										
324	10-45345	<b>53,50</b>	10-45350	<b>55,50</b>	10-45355	<b>58,00</b>	10-45360	<b>66,00</b>	10-45365	<b>82,50</b>
424	10-45346	<b>54,50</b>	10-45351	<b>57,00</b>	10-45356	<b>60,00</b>	10-45361	<b>67,50</b>	10-45366	<b>84,00</b>
524	10-45347	<b>56,00</b>	10-45352	<b>58,00</b>	10-45357	<b>61,00</b>	10-45362	<b>69,00</b>	10-45367	<b>86,00</b>
624	10-45348	<b>58,50</b>	10-45353	<b>61,00</b>	10-45358	<b>64,00</b>	10-45363	<b>71,00</b>	10-45368	<b>92,50</b>
824	10-45349	<b>61,50</b>	10-45354	<b>64,50</b>	10-45359	<b>67,50</b>	10-45364	<b>77,00</b>	10-45369	<b>97,00</b>



LEGBORDSTELLINGEN

**Stellingkaders**

LEGBORDSTELLINGEN

**Stellingkaders voor legbordstellingen, ongemonteerd**
**RAL 3000**

- Bestaande uit 2 staanders, 3 tot 5 staanderverbindingen, 2 voetplaten
- Staanders met poedercoating in RAL3000 vuurrood, overige onderdelen verzinkt

Hoogte	1850 mm		2000 mm		2200 mm		2500 mm		3000 mm	
Stellingdiepte	Bestel-nr.	Prijs/stuk	Bestel-nr.	Prijs/stuk	Bestel-nr.	Prijs/stuk	Bestel-nr.	Prijs/stuk	Bestel-nr.	Prijs/stuk
<i>mm</i>										
324	10-45370	<b>54,00</b>	10-45375	<b>56,00</b>	10-45380	<b>58,50</b>	10-45385	<b>66,00</b>	10-45390	<b>82,50</b>
424	10-45371	<b>55,00</b>	10-45376	<b>57,50</b>	10-45381	<b>60,50</b>	10-45386	<b>67,50</b>	10-45391	<b>86,00</b>
524	10-45372	<b>56,50</b>	10-45377	<b>58,50</b>	10-45382	<b>61,50</b>	10-45387	<b>69,00</b>	10-45392	<b>86,00</b>
624	10-45373	<b>59,50</b>	10-45378	<b>61,50</b>	10-45383	<b>64,50</b>	10-45388	<b>71,00</b>	10-45393	<b>93,00</b>
824	10-45374	<b>61,50</b>	10-45379	<b>65,50</b>	10-45384	<b>67,50</b>	10-45389	<b>77,00</b>	10-45394	<b>98,00</b>

**Stellingkaders voor legbordstellingen, gemonteerd**

- Bestaande uit 2 staanders, 3 tot 5 staanderverbindingen, 2 voetplaten
- Alle onderdelen glansverzinkt
- **Let op: Verlengde levertijd**

Hoogte	1850 mm		2000 mm		2200 mm		2500 mm		3000 mm	
Stellingdiepte	Bestelnr.	Prijs/stuk	Bestelnr.	Prijs/stuk	Bestelnr.	Prijs/stuk	Bestelnr.	Prijs/stuk	Bestelnr.	Prijs/stuk
<i>mm</i>										
324	10-C1200-0201	<b>86,50</b>	10-15000	<b>73,00</b>	10-15015	<b>76,50</b>	10-15004	<b>89,00</b>	10-15010	<b>106,00</b>
424	10-C1200-0202	<b>88,50</b>	10-15001	<b>75,00</b>	10-15016	<b>79,50</b>	10-15005	<b>92,50</b>	10-15011	<b>107,00</b>
524	10-C1200-0203	<b>90,00</b>	10-15002	<b>76,00</b>	10-15017	<b>81,50</b>	10-15006	<b>93,50</b>	10-15012	<b>109,00</b>
624	10-C1200-0206	<b>93,50</b>	10-15003	<b>79,50</b>	10-15018	<b>83,00</b>	10-15007	<b>98,50</b>	10-15013	<b>115,00</b>
824	10-C1200-0204	<b>98,50</b>	10-15008	<b>89,00</b>	10-15019	<b>86,50</b>	10-15009	<b>101,00</b>	10-15014	<b>120,00</b>

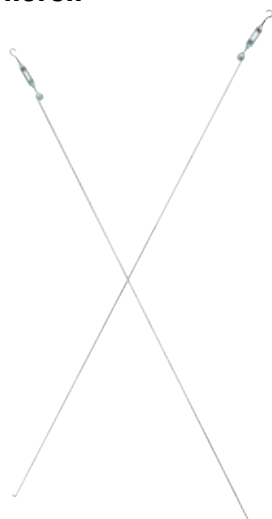
**Toebehoren**

**Kruisschoren**

- Bestaande uit 2 kruisschoren en 2 spanners
- Bij een rij-opbouw met liggers is per 5 secties een kruisschoor nodig, bij de opbouw zonder liggers geldt dat per 2 secties
- Verzinkt

Voor legbordlengte	Bestelnr.	Prijs/stuk
<i>mm</i>		
750	10-26870	<b>10,40</b>
1000/1300	10-7713	<b>11,30</b>



Veiligheidstoebereiden zoals boutankers en wandbevestigingssets vindt u op pag. 167

## Zijwanden, van gesloten plaat

- Bestaande uit 2 tot 3 segmenten, afhankelijk van de kaderhoogte, incl. bevestigingsclips
- Zonder stellingkader. **Ongemonteerde stellingkaders afzonderlijk te bestellen!**

Hoogte	2000 mm		2200 mm		2500 mm		3000 mm	
Stellingdiepte	Bestelnr.	Prijs/stuk	Bestelnr.	Prijs/stuk	Bestelnr.	Prijs/stuk	Bestelnr.	Prijs/stuk
<i>mm</i>								
324	10-13620	<b>33,20</b>	10-19054	<b>39,00</b>	10-13625	<b>44,70</b>	10-13630	<b>48,80</b>
424	10-13621	<b>37,70</b>	10-19055	<b>43,60</b>	10-13626	<b>50,00</b>	10-13631	<b>55,00</b>
524	10-13622	<b>42,30</b>	10-19056	<b>48,80</b>	10-13627	<b>55,50</b>	10-13632	<b>61,00</b>
624	10-13623	<b>46,10</b>	10-19057	<b>53,00</b>	10-13628	<b>60,00</b>	10-13633	<b>66,50</b>
824	10-13624	<b>55,00</b>	10-19058	<b>63,50</b>	10-13629	<b>70,50</b>	10-13634	<b>78,50</b>

## Zijwanden, van roostersegmenten

- Een doorlopend segment, draadraaster 50 x 50 mm, incl. bevestigingsclips
- Zonder stellingkader. **Ongemonteerde stellingkaders afzonderlijk te bestellen!**

Hoogte	2000 mm		2200 mm		2500 mm		3000 mm	
Stellingdiepte	Bestelnr.	Prijs/stuk	Bestelnr.	Prijs/stuk	Bestelnr.	Prijs/stuk	Bestelnr.	Prijs/stuk
<i>mm</i>								
324	10-12299	<b>30,80</b>	10-14366	<b>31,90</b>	10-12304	<b>34,10</b>	10-12309	<b>34,80</b>
424	10-12300	<b>31,90</b>	10-14367	<b>40,40</b>	10-12305	<b>40,60</b>	10-12310	<b>42,00</b>
524	10-12301	<b>35,60</b>	10-14368	<b>42,60</b>	10-12306	<b>45,20</b>	10-12311	<b>46,10</b>
624	10-12302	<b>40,40</b>	10-14369	<b>45,20</b>	10-12307	<b>47,70</b>	10-12312	<b>52,00</b>
824	10-12303	<b>55,00</b>	10-14370	<b>60,00</b>	10-12308	<b>61,50</b>	10-12313	<b>68,50</b>

## Nivelleerplaten, glansverzinkt

- Voor het nivelleren van vloeroneffenheden

Uitvoering	Dikte	Stuks/VE	Bestelnr.	Prijs/VE
	<i>mm</i>			
voor legbordstellingen	1	20	10-12215	<b>4,35</b>
glansverzinkt	3	20	10-12216	<b>7,45</b>

## Wandbevestigingsset, voor stellingkaders

- Om de stellingen aan de wand te bevestigen, de afstand is traploos in te stellen tot 200 mm
- Incl. bevestigingsmateriaal

Uitvoering	Bestelnr.	Prijs/stuk
glansverzinkt	10-17547	<b>12,90</b>

## Boutankers, voor stellingkaders

- Geen vloerankers nodig!

Materiaal	Stuks/VE	Bestelnr.	Prijs/VE
staal	10	41-15871	<b>9,35</b>



### **i** BITO informeert

**Bepaalde stellingen moeten worden beveiligd tegen omvallen in de volgende omstandigheden:**

- wanneer de hoogte van het bovenste legbord ten opzichte van de stellingdiepte groter is dan 5:1
- wanneer een stelling is uitgerust met scharnierende deuren met een hoogte/diepteverhouding groter dan 4:1
- wanneer een stelling is uitgerust met uittrekbare elementen (bijv. schuifladen) en in het geval van stellingen met ladders



## Sleufpanelen

voor montage aan een stelling

- Robuuste stalen platen, eenvoudig te monteren
- Voor het ophangen van magazijnbakken SK1095, SK1610 en SK2311



Magazijnbakken SK vindt u vanaf pag. 22

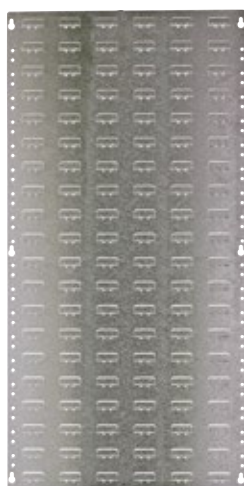

### Voor montage aan de zijwand van een stelling

Voor nuttige diepte <i>mm</i>	Hoogte <i>mm</i>	Bestelnr.	Prijs/stuk
300	1000	8-31329	<b>32,70</b>
400	1000	8-31330	<b>38,30</b>
500	500	8-31333	<b>28,90</b>
	1000	8-31331	<b>47,90</b>
600	1000	8-31332	<b>48,80</b>
Bevestigingsmateriaal	1 set bestaande uit 12 bouten M5 en 12 moeren voor het bevestigen van een sleufpaneel aan een stellingzijwand	8-56505	<b>1,95</b>

### Voor montage aan de rugwand van een stelling

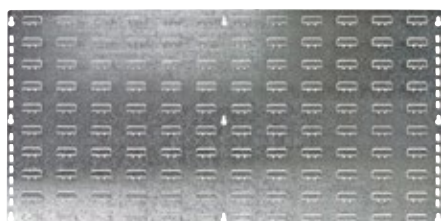

Voor legbordlengte <i>mm</i>	Hoogte <i>mm</i>	Bestelnr.	Prijs/stuk
1000	500	8-31326	<b>48,10</b>
	1000	8-31327	<b>76,00</b>
1300	1000	8-31328	<b>87,50</b>
Bevestigingsmateriaal	veerclips, bestel a.u.b. 6/12 stuks per sleufpaneel (500 mm/1000 mm hoogte) voor de montage aan de stelling	10-12290	<b>0,29</b>



## Achterwanden

glansverzinkte uitvoering

### Achterwanden, van gesloten plaat

- Afhankelijk van de stellinghoogte 2 tot 3 segmenten
- Ook gebruikt als scheidingswand bij dubbele stellingen
- Incl. bevestigingsclips
- Glansverzinkt

Hoogte	2000 mm		2200 mm		2500 mm		3000 mm	
Breedte mm	Bestelnr.	Prijs/stuk	Bestelnr.	Prijs/stuk	Bestelnr.	Prijs/stuk	Bestelnr.	Prijs/stuk
750	10-29260	<b>86,00</b>	10-29261	<b>93,00</b>	10-29262	<b>100,00</b>	10-29263	<b>127,00</b>
1000	10-17162	<b>100,00</b>	10-14261	<b>107,00</b>	10-17163	<b>119,00</b>	10-17164	<b>144,00</b>
1300	10-17165	<b>114,00</b>	10-14262	<b>129,00</b>	10-17166	<b>137,00</b>	10-17167	<b>175,00</b>



### Achterwanden, van roostersegmenten

- Ook gebruikt als scheidingswand bij dubbele stellingen
- Draadraaster 50 x 50 mm
- Incl. ophangclips
- Glansverzinkt

Hoogte	1950 mm		2150 mm		2450 mm		2950 mm	
Breedte mm	Bestelnr.	Prijs/stuk	Bestelnr.	Prijs/stuk	Bestelnr.	Prijs/stuk	Bestelnr.	Prijs/stuk
1000	10-17168	<b>49,20</b>	10-14396	<b>59,50</b>	10-17169	<b>61,50</b>	10-17170	<b>87,00</b>
1300	10-17171	<b>66,00</b>	10-14397	<b>68,50</b>	10-17172	<b>71,00</b>	10-17173	<b>113,00</b>

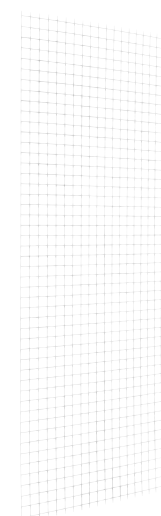

### Legbordhaakjes, glansverzinkte uitvoering, hoogte 40 mm en 25 mm

- 4 legbordhaakjes nodig voor één legbord
- Legborden in stappen van 25 mm in hoogte verstelbaar

Beschrijving	Stuks/ VE	Bestelnr.	Prijs/VE
Legbordhaakjes	4	10-3798	<b>2,00</b>



LEGBORDSTELLINGEN

## Legborden

glansverzinkte uitvoering, hoogte 40 mm en 25 mm

### 40 mm hoog

- Hoogte legbord 40 mm
- Met perforaties voor vakverdeelschotten
- Incl. 4 legbordhaakjes
- Alle draagvermogens zijn geldig voor gelijkmatig verdeelde lasten



Kleur	Voor nuttige diepte <i>mm</i>	Voor legbord- lengte <i>mm</i>	Draagvermogen 100 kg		200 kg		300 kg	
			Bestelnr.	Prijs/ stuk	Bestelnr.	Prijs/ stuk	Bestelnr.	Prijs/ stuk
glansver- zinkt	300	750			10-26840	<b>19,90</b>		
		1000	10-17064	<b>18,50</b>	10-17074	<b>22,80</b>		
		1300	10-17069	<b>27,10</b>	10-17079	<b>33,20</b>		
	400	750			10-26841	<b>22,00</b>		
		1000	10-17065	<b>21,40</b>	10-17075	<b>26,00</b>	10-17584	<b>29,50</b>
		1300	10-17070	<b>30,10</b>	10-17080	<b>38,20</b>		
	500	750			10-26842	<b>25,10</b>		
		1000	10-16963	<b>24,80</b>	10-17076	<b>29,50</b>	10-17585	<b>33,20</b>
		1300	10-17071	<b>33,20</b>	10-17081	<b>42,30</b>		
	600	750			10-26843	<b>26,00</b>		
		1000	10-17066	<b>27,70</b>	10-17077	<b>33,20</b>	10-17586	<b>36,50</b>
		1300	10-17072	<b>36,50</b>	10-17082	<b>46,90</b>		
800	750			10-26683	<b>32,40</b>			
	1000			10-17078	<b>41,30</b>			
	1300			10-17083	<b>57,00</b>			

### 25 mm hoog

- Hoogte legbord 25 mm
- Met perforaties voor vakverdeelschotten
- Incl. 4 legbordhaakjes
- Meer opslagcapaciteit dankzij zeer vlakke legborden
- Alle draagvermogens zijn geldig voor gelijkmatig verdeelde lasten



Kleur	Voor nuttige diepte <i>mm</i>	Voor legbordlengte <i>mm</i>	Draagvermogen <i>kg</i>	Bestelnr.	Prijs/stuk
glansver- zinkt	300	750	70	10-C1165-0036	<b>12,70</b>
		1000	70	10-C1165-0006	<b>15,10</b>
		1000	150	10-C1165-0008	<b>21,50</b>
	400	1000	70	10-C1165-0009	<b>17,50</b>
		1000	150	10-C1165-0011	<b>25,40</b>
	500	1000	70	10-C1165-0012	<b>20,00</b>
		1000	150	10-C1165-0014	<b>29,00</b>
600	1000	70	10-C1165-0015	<b>22,10</b>	
	1000	150	10-C1165-0017	<b>32,70</b>	
RAL 7035 lichtgrijs	300	750	70	10-C1165-0077	<b>15,70</b>
		1000	70	10-C1165-0078	<b>18,50</b>

## Eindaanslaglijsten

Zorg ervoor dat er geen goederen achterover kunnen vallen!

- Worden eenvoudig tussen legbord en legbordhaakjes ingehaakt
- De artikelen kunnen niet verschuiven
- Glansverzinkt



Uitvoering start-/aanbouwsectie	Voor legbordlengte <i>mm</i>	Bestelnr.	Prijs/stuk
legborden met een hoogte van 25 mm	750	10-52180	<b>5,95</b>
	900	10-52181	<b>6,80</b>
	1000	10-52182	<b>7,85</b>
	1300	10-52183	<b>9,80</b>
legborden met een hoogte van 40 mm	1000	10-6568	<b>8,25</b>
	1300	10-9831	<b>8,60</b>

## Geperforeerde legborden GRID voor de passieve brandbescherming

- Waterdoorlatend – ideaal voor sprinklerinstallaties/brandbeveiliging
- Lagere classificatie voor verzekeringspremies
- Perforaties rechthoekig uitgevoerd
- Compatibel met de standaard legbordstelling-inhaaksystemen van BITO
- Met sleufgaten voor de bevestiging van vakverdeelschotten met een rasterafstand van 50 mm
- Draagvermogen 100 kg
- Hoogte legbord 40 mm
- Incl. 4 legbordhaakjes
- Alle draagvermogens zijn geldig voor gelijkmatig verdeelde lasten



### > 50% doorlaatbaarheid

- Conform de strikte Duitse brandbeveiligingsrichtlijn VdS CEA4001: meer dan > 50 % van het legbordoppervlak in sprinklerinstallaties moet waterdoorlatend zijn

Kleur	Draagvermogen <i>kg</i>	Voor legbordlengte <i>mm</i>	Voor nuttige diepte <i>mm</i>	Bestelnr.	Prijs/stuk
glansverzinkt	100	1000	400	10-37914	28,80
			500	10-37915	34,30
			600	10-37916	37,60
			800	10-37917	51,50
		1300	400	10-37919	36,30
			500	10-37920	43,70
			600	10-37921	48,80
			800	10-37922	67,50



### 44-50% doorlaatbaarheid

- De volgende legborden met een kleinere oppervlakte behalen een doorlaatvermogen tot 49 %

Kleur	Draagvermogen <i>kg</i>	Voor legbordlengte <i>mm</i>	Voor nuttige diepte <i>mm</i>	Bestelnr.	Prijs/stuk
glansverzinkt	100	750	300	10-37908	22,20
			400	10-37909	25,90
			500	10-37910	30,30
			600	10-37911	34,60
			800	10-37912	41,10
		1000	300	10-37913	23,50
		1300	300	10-37918	28,50



## Liggers



LEGBORDSTELLINGEN

**Stabiliteitsliggers**

- Worden in het gatenpatroon van de staander gehaakt en met borgpennen tegen onbedoeld uittillen beveiligd
- Incl. borgpennen
- Voor legborden met een draagvermogen van 100 kg, 200 kg en 300 kg
- Alle onderdelen glansverzinkt, poedercoating in RAL-kleuren op aanvraag

Voor legbordlengte <i>mm</i>	Hoogte <i>mm</i>	Bestelnr.	Prijs/stuk
750	40	10-26846	7,05
1000	40	10-7706	7,40
1300	40	10-7711	9,45

**Universele liggers**

- Voor het opleggen van houtvezel- of roosterlegborden, speciale profilering
- Incl. borgpennen
- Glansverzinkt

Voor legbordlengte <i>mm</i>	Binnenafmetingen lengte <i>mm</i>	Bestelnr.	Prijs/stuk
1000	996	10-7707	10,60
1300	1296	28-9824	14,80

**Liggers voor banden**

- Voor ruimtebesparende opslag van banden of velgen
- Incl. borgpennen
- Glansverzinkt

Voor legbordlengte <i>mm</i>	Binnenafmetingen lengte <i>mm</i>	Draagvermogen per liggerpaar <i>kg</i>	Bestelnr.	Prijs/stuk
1000	958	250	10-7709	22,00
1300	1258	150	10-28540	25,50
1500	1458	150	10-7708	28,60

## Vakverdeelschotten

Bijna alles is mogelijk

- **Vrijstaand**
- **Verdeelt het niveau in meerdere vakken**
- **Meer overzicht zelfs wanneer er verschillende artikelen per niveau opgeslagen zijn**

### Vakverdeelschotten, om in te steken, legborden met een hoogte van 40 mm

- Eenvoudige insteekmontage in de perforaties van de stalen legborden
- Glansverzinkt

Hoogte	100 mm		200 mm		300 mm	
Voor nuttige diepte	Bestelnr.	Prijs/stuk	Bestelnr.	Prijs/stuk	Bestelnr.	Prijs/stuk
mm						
300	10-44690	6,45	10-44691	6,90	10-44692	7,55
400	10-44693	6,60	10-44694	7,45	10-44695	8,60
500	10-44696	6,80	10-44697	8,20	10-44698	9,10
600	10-44699	6,90	10-44700	8,40	10-44701	9,95
800	10-44702	7,55	10-44703	9,10	10-44704	10,60



### Vakverdeelschotten, om in te steken, legborden met een hoogte van 25 mm

- Eenvoudige insteekmontage in de perforaties van de stalen legborden
- Glansverzinkt

Hoogte	100 mm		200 mm		300 mm	
Voor nuttige diepte	Bestelnr.	Prijs/stuk	Bestelnr.	Prijs/stuk	Bestelnr.	Prijs/stuk
mm						
300	10-52213	6,15	10-52214	6,70	10-52215	7,30
400	10-52216	6,35	10-52217	7,10	10-52218	8,25
500	10-52219	6,60	10-52220	7,85	10-52221	8,75
600	10-52222	6,70	10-52223	8,15	10-52224	9,50
800	10-52225	7,30	10-52226	8,75	10-52227	10,20



### Vakverdeelschotten, met etikethouder, legborden met een hoogte van 40 mm

- Vakverdeelschotten van kunststof, hoogte 150 mm
- Optimale onderverdeling van legborden met of zonder liggers
- Traploos verstelbaar
- Eenvoudige onderverdeling door moeiteloos heen en weer schuiven van de vakverdelers
- De onderverdeling in geel is gemakkelijk te herkennen

Hoogte	Voor nuttige diepte	Producttype	Stuks/VE	Bestelnr.	Prijs/VE
mm	mm				
150	300	FT275	20	10-51009	103,00
	400	FT375	20	10-51008	109,00
	500	FT475	20	10-51007	116,00
	600	FT575	20	10-51006	128,00
Etiketten, A4-vellen	voorgeperforeerde etiketten, om direct te bedrukken, voor laser- en inkjetprinters, op witte DIN A4-vellen 140 g/m <sup>2</sup> , 25 vellen per VE, kleur wit		25	46-20767	24,80



**Kaders voor opslag losse artikelen**

**Kaders voor opslag losse artikelen**

- Achterpaneel en beide zijpanelen 200 mm hoog, voorpaneel 100 mm hoog
- Gebruik van vakverdeelschotten is mogelijk (hoogte 200 mm)
- Glansverzinkt

voor legbordlengte	1000 mm		1300 mm	
Stellingdiepte <i>mm</i>	Bestelnr.	Prijs/stuk	Bestelnr.	Prijs/stuk
324	10-14381	<b>30,90</b>	10-14386	<b>34,90</b>
424	10-14382	<b>33,10</b>	10-14387	<b>37,00</b>
524	10-14383	<b>35,80</b>	10-14388	<b>39,50</b>
624	10-14384	<b>38,40</b>	10-14389	<b>42,00</b>
824	10-14385	<b>43,30</b>	10-14390	<b>47,30</b>

**Staande opslag**

**Liggers voor verdeelstangen voor staande opslag**

- Inhaakbaar, voor staande opslag van lichte goederen
- Glansverzinkt
- **Verdeelstangen a.u.b. afzonderlijk bestellen**

Voor legbordlengte <i>mm</i>	Bestelnr.	Prijs/stuk
1000	10-15053	<b>25,30</b>
1300	10-15054	<b>27,60</b>

**Verdeelstangen voor staande goederen**

- Inhaakbaar in de liggers, voor staande opslag
- Glansverzinkt



Lengte <i>mm</i>	Bestelnr.	Prijs/stuk
400	10-15052	<b>4,85</b>

## Roosters en kuiplegborden

### Roosterlegborden

- Hoogte legbord 25 mm
- Maaswijdte 30 mm
- Incl. 4 legbordhaakjes
- Draagvermogen per roosterlegbord 100 kg
- Alle draagvermogens zijn geldig voor gelijkmatig verdeelde lasten



Voor nuttige diepte	Voor legbordlengte	Oppervlakte	Bestelnr.	Prijs/stuk
<i>mm</i>	<i>mm</i>			
500	1000	glansverzinkt	10-16489	<b>54,00</b>
	1300	glansverzinkt	10-54890	<b>60,50</b>

### Manden

- Hoogte 240 mm
- Maaswijdte 30 mm
- Incl. 4 legbordhaakjes
- Draagvermogen per draadmand 35 kg
- Alle draagvermogens zijn geldig voor gelijkmatig verdeelde lasten



Voor nuttige diepte	Voor legbordlengte	Oppervlakte	Bestelnr.	Prijs/stuk
<i>mm</i>	<i>mm</i>			
500	1000	glansverzinkt	10-13052	<b>77,00</b>

### Draadseparaties, voor draadmanden

- Glansverzinkt
- Voor optimale onderverdeling van de manden naar soorten opslaggoed
- Hoogte 210 mm

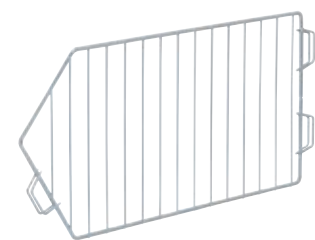

Voor nuttige diepte	Oppervlakte	Bestelnr.	Prijs/stuk
<i>mm</i>			
500	glansverzinkt	10-11682	<b>15,50</b>

### Kuiplegborden

- Voor opslag van niet-lekvrije of aangebroken verpakkingen zoals blikken, verf, enz.
- Als opvangbak
- Hoogte 60 mm
- Incl. 4 legbordhaakjes
- Draagvermogen per legbord 200 kg
- Alle draagvermogens zijn geldig voor gelijkmatig verdeelde lasten



Voor nuttige diepte	Voor legbordlengte	Oppervlakte	Bestelnr.	Prijs/stuk
<i>mm</i>	<i>mm</i>			
500	1000	glansverzinkt	10-12937	<b>103,00</b>



**Verdere accessoires**

LEGBORDSTELLINGEN

**Ophangsets voor kleding**

- Bestaande uit 2 houders in diepterichting, 4 legbordhaakjes en een verzinkte kledingstang, Ø 32 mm
- Glansverzinkt

voor legbordlengte	1000 mm			1300 mm		
Stellingdiepte	Draagvermogen	Bestelnr.	Prijs/stuk	Draagvermogen	Bestelnr.	Prijs/stuk
mm	kg			kg		
424	100	10-55225	<b>34,40</b>	100	10-55228	<b>36,90</b>
524	100	10-55226	<b>36,60</b>	100	10-55229	<b>39,10</b>
624	100	10-55227	<b>39,00</b>	100	10-55230	<b>41,40</b>
824	100	28-55360	<b>48,50</b>	100	28-55361	<b>51,00</b>

**Pendelmappensets**

- Leitz-systeem bestaande uit 1 paar diepteliggers, 1 pendelstang
- Systeem ZIPPEL op aanvraag
- Glansverzinkt

Voor legbordlengte	Voor nuttige diepte	Bestelnr.	Prijs/stuk
mm	mm		
1000	400	10-12291	<b>55,00</b>

**Standaardoppen**

- Voor bescherming tegen verwondingen bij lage stellingstaanders, voor verfraaiing van de afwerking
- Per stellingkader is 1 paar nodig

Materiaal	Kleur	Stuks/VE	Bestelnr.	Prijs/VE
PP	zwart	2	10-16050	<b>0,59</b>

**Koppelstukken voor dubbele stellingen, glansverzinkt**

- Verbinding van de stellingstaanders bij dubbele stellingen

Uitvoering	Bestelnr.	Prijs/stuk
glansverzinkt	10-17535	<b>1,25</b>

**Voetplinten, glansverzinkt**

- Worden in de stabiliteitsligger gehaakt en bedekken de opening tussen het onderste legbord en de vloer (**attentie:** kan alleen in combinatie met stabiliteitsligger worden gebruikt!)

Hoogte	Voor legbordlengte	Bestelnr.	Prijs/stuk
mm	mm		
75	1000	10-6625	<b>6,15</b>
	1300	10-6624	<b>6,55</b>

**Eindaanslaglijsten**

- Worden eenvoudig tussen legbord en legbordhaakjes ingehaakt
- De artikelen kunnen niet verschuiven
- Glansverzinkt

Uitvoering start-/aanbouwsectie	Voor legbordlengte	Bestelnr.	Prijs/stuk
	mm		
legborden met een hoogte van 25 mm	750	10-52180	<b>5,95</b>
	900	10-52181	<b>6,80</b>
	1000	10-52182	<b>7,85</b>
	1300	10-52183	<b>9,80</b>
legborden met een hoogte van 40 mm	1000	10-6568	<b>8,25</b>
	1300	10-9831	<b>8,60</b>



## Vleugeldeuren

- Achteraf monteerbaar
- Alle onderdelen met poedercoating in RAL 7035 lichtgrijs
- Bestaande uit 2 resp. 3 deurlagers
- Vleugeldeuren met verzonken draaigreep en veiligheidsslot met 2 sleutels (3-puntsslot)
- Passend voor alle legbordstellingen



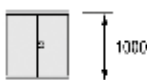
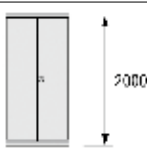
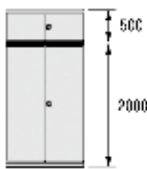
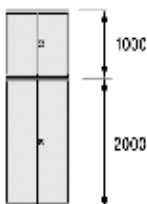

LEGBORDSTELLINGEN

### Vleugeldeuren, breedte 1000 mm

Indeling	Inbouwhoogte mm	Bestelnr.	Prijs/stuk
	575	10-29954	370,00
	1075	10-29952	451,00
	2000	10-29950	557,00
	2000 + 500	10-29956	883,00
	2000 + 1000	10-29958	948,00

### Vleugeldeuren, breedte 1300 mm

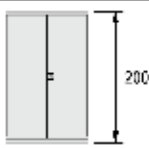
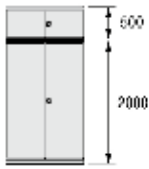
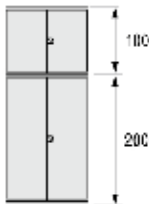
Indeling	Inbouwhoogte mm	Bestelnr.	Prijs/stuk
	575	10-29955	468,00
	1075	10-29953	531,00
	2000	10-29951	658,00
	2000 + 500	10-29957	933,00
	2000 + 1000	10-29959	1.003,00

**Achteraf monteerbare schuifladen**

- Achteraf monteerbaar
- Alle onderdelen met poedercoating in RAL 7035 lichtgrijs
- 2 zijwanden met volledig uittrekbare telescoopgeleidingen
- Belasting per lade 60 kg
- Sluiting optioneel
- Ladenverdeler optioneel
- Passend voor secties 1000 x 500 mm
- Incl. schuifladen (zonder stelling)

**Losse schuifladen**

- Bestaande uit 1 stalen lade met omgevouwen doorlopende handgreep aan het front
- Zonder slot



Voor stellingdiepte <i>mm</i>	Hoogte <i>mm</i>	Bestelnr.	Prijs/stuk
524	100	10-15519	<b>222,00</b>
	150	10-15518	<b>245,00</b>
	200	10-15517	<b>263,00</b>

**Ladenblokken met 3 laden**

- Bestaande uit 3 stalen laden met omgevouwen doorlopende handgrepen aan de fronten, inbouwhoogte 450 mm
- 2 laden met fronthoogte 100 mm, binnenmaten 875 x 425 x 70 mm
- 1 lade met fronthoogte 200 mm, binnenmaten 875 x 425 x 170 mm
- Zonder centrale sluiting



Voor stellingdiepte <i>mm</i>	Hoogte <i>mm</i>	Bestelnr.	Prijs/stuk
524	450	10-15116	<b>1.156,00</b>

**Ladenblokken met 7 laden**

- Bestaande uit 7 stalen laden met omgevouwen doorlopende handgrepen aan de fronten, inbouwhoogte 1050 mm
- 3 laden met fronthoogte 100 mm, binnenmaten 875 x 425 x 70 mm
- 2 laden met fronthoogte 150 mm, binnenmaten 875 x 425 x 120 mm
- 2 laden met fronthoogte 200 mm, binnenmaten 875 x 425 x 170 mm
- Zonder centrale sluiting



Voor stellingdiepte <i>mm</i>	Hoogte <i>mm</i>	Bestelnr.	Prijs/stuk
524	1050	10-15516	<b>2.332,00</b>

## Ladenindeling

■ Bestaande uit 6 vakken, 145 mm breed, en 12 tussenschotjes

Hoogte inzetstuk mm	Uitvoering	Oppervlakte	Bestelnr.	Prijs/stuk
50	voor fronthoogte 100 mm	glansverzinkt	10-15526	210,00
100	voor fronthoogte 150 mm	glansverzinkt	10-15525	225,00
150	voor fronthoogte 200 mm	glansverzinkt	10-15524	276,00



## Slotssystemen voor schuifladen

■ Bouwset: 1 legbord (100 kg draagvermogen) met cilinderslot, 2 sleutels, vergrendelstang en afsluitprofiel

Uitvoering	Bestelnr.	Prijs/stuk
voor losse schuifladen	10-15523	405,00
centrale sluiting voor ladenblok met 3 laden	10-15117	429,00
centrale sluiting voor ladenblok met 7 laden	10-15527	456,00





## Stelling uit roestvrij staal

onderdelen van hoogwaardig V2A-roestvrij staal

Hier heeft hygiëne voorrang

- Draagvermogen niveau: 200 kg
- Draagvermogen sectie: 1200 kg
- Robuust, hygiënisch en reinigingsvriendelijk: ideaal voor de levensmiddelenbranche en de gezondheidssector
- Montage zonder liggers, met kruisschoren
- Alle componenten van hoogwaardig roestvrij staal V2A (materiaal 4301)
- Bestand tegen hitte, kou en vele chemicaliën
- Ook verkrijgbaar met legborden met ventilatiesleuven
- Snelle opbouw door eenvoudige inhaakmontage bespaart tijd
- Te allen tijde uitbreidbaar
- Legborden in stappen van 25 mm in hoogte verstelbaar
- Alle draagvermogens zijn geldig voor gelijkmatig verdeelde lasten



LEGBORDSTELLINGEN

Stellinghoogte mm	Aantal legborden	Uitrusting	Stellingdiepte mm	Stellingtype		Startsectie		Aanbouwsectie	
				Lengte legbord mm	Bestelnr.	Prijs/stuk	Bestelnr.	Prijs/stuk	
1750	4	geperforeerde legborden	300	1000 mm	49-52900	<b>757,00</b>	49-52915	<b>613,00</b>	
			400	1000 mm	49-52901	<b>849,00</b>	49-52916	<b>699,00</b>	
			500	1000 mm	49-52902	<b>909,00</b>	49-52917	<b>754,00</b>	
			600	1000 mm	49-52903	<b>1.003,00</b>	49-52918	<b>945,00</b>	
			800	1000 mm	49-52904	<b>1.119,00</b>	49-52919	<b>740,00</b>	
		gesloten legborden	300	1000 mm	49-52870	<b>676,00</b>	49-52885	<b>533,00</b>	
			400	1000 mm	49-52871	<b>746,00</b>	49-52886	<b>598,00</b>	
			500	1000 mm	49-52872	<b>818,00</b>	49-52887	<b>663,00</b>	
			600	1000 mm	49-52873	<b>888,00</b>	49-52888	<b>729,00</b>	
			800	1000 mm	49-52874	<b>1.032,00</b>	49-52889	<b>858,00</b>	
2000	5	geperforeerde legborden	300	1000 mm	49-52905	<b>895,00</b>	49-52920	<b>847,00</b>	
			400	1000 mm	49-52906	<b>1.004,00</b>	49-52921	<b>913,00</b>	
			500	1000 mm	49-52907	<b>1.077,00</b>	49-52922	<b>1.022,00</b>	
			600	1000 mm	49-52908	<b>1.195,00</b>	49-52923	<b>1.148,00</b>	
			800	1000 mm	49-52909	<b>1.331,00</b>	49-52924	<b>893,00</b>	
		gesloten legborden	300	1000 mm	49-52875	<b>792,00</b>	49-52890	<b>640,00</b>	
			400	1000 mm	49-52876	<b>880,00</b>	49-52891	<b>718,00</b>	
			500	1000 mm	49-52877	<b>965,00</b>	49-52892	<b>799,00</b>	
			600	1000 mm	49-52878	<b>1.049,00</b>	49-52893	<b>879,00</b>	
			800	1000 mm	49-52879	<b>1.226,00</b>	49-52894	<b>1.043,00</b>	
2500	6	geperforeerde legborden	300	1000 mm	49-52910	<b>1.078,00</b>	49-52925	<b>1.020,00</b>	
			400	1000 mm	49-52911	<b>1.216,00</b>	49-52926	<b>1.104,00</b>	
			500	1000 mm	49-52912	<b>1.306,00</b>	49-52927	<b>843,00</b>	
			600	1000 mm	49-52913	<b>1.450,00</b>	49-52928	<b>1.237,00</b>	
			800	1000 mm	49-52914	<b>1.619,00</b>	49-52929	<b>1.390,00</b>	
		gesloten legborden	300	1000 mm	49-52880	<b>959,00</b>	49-52895	<b>769,00</b>	
			400	1000 mm	49-52881	<b>1.064,00</b>	49-52896	<b>866,00</b>	
			500	1000 mm	49-52882	<b>1.169,00</b>	49-52897	<b>965,00</b>	
			600	1000 mm	49-52883	<b>1.275,00</b>	49-52898	<b>1.062,00</b>	
			800	1000 mm	49-52884	<b>1.494,00</b>	49-52899	<b>1.273,00</b>	



### Toebehoren



**A** Extra legborden



**B** Wandbevestigingsset

Pos.	Beschrijving	Voor legbordlengte	Voor nuttige diepte	Draagvermogen	Bestelnr.	Prijs/stuk	
		mm	mm	kg			
<b>A</b>	Legborden	uitvoering met gleuven	1000	300	150	49-52935	<b>117,00</b>
		gesloten uitvoering	1000	300	200	49-52930	<b>99,00</b>
		uitvoering met gleuven	1000	400	150	49-52936	<b>139,00</b>
		gesloten uitvoering	1000	400	200	49-52931	<b>114,00</b>
		uitvoering met gleuven	1000	500	150	49-52937	<b>150,00</b>
		gesloten uitvoering	1000	500	200	49-52932	<b>128,00</b>
		uitvoering met gleuven	1000	600	150	49-52938	<b>170,00</b>
		gesloten uitvoering	1000	600	200	49-52933	<b>145,00</b>
		uitvoering met gleuven	1000	800	150	49-52939	<b>194,00</b>
		gesloten uitvoering	1000	800	200	49-52934	<b>174,00</b>
<b>B</b>	Wandbevestigingsset	om de stellingen aan de wand te bevestigen, de afstand is traploos in te stellen tot 200 mm, incl. bevestigingsmateriaal	-	-	-	49-52940	<b>16,50</b>

## Breedvakstellingen

## Grote overspanning!

U hebt opslaggoederen die vanwege hun afmetingen en gewichten niet in een standaard legbordstelling passen? Ook hiervoor heeft BITO een oplossing. Met de breedvakstellingen vullen we de reeks boutloos te monteren stelsystemen aan met een variant die een diepte van 1100 mm en een draagvermogen van 700 kg per niveau heeft. Verschillende niveauvarianten maken een veelzijdig gebruik mogelijk.

**Opgepast:** Deze stellingen zijn alleen geschikt voor binnenopslag! De belastingsopgaven gelden niet voor stellingen geplaatst in gebieden waar aardbevingen voorkomen (de structuur is niet bestand tegen seismische krachten). Als een ontwerp voor aardbevingsgebieden vereist is, gelieve BITO vooraf te informeren.

 BITO informeert

Alle stellingonderdelen zijn conform de Duitse veiligheidsrichtlijn **DGUV 108-007**.

**Opgepast:** breedvakstellingen zijn niet geschikt voor bediening met stapelaars.



## Het magazijnsysteem voor volumineuze en zware onderdelen



### Hoogwaardige niveaus met houtvezelvloeren

- De meest kostenefficiënte uitvoering
- Draagvermogen per legbord max. 550 kg
- Houtvezelplaat, 22 mm dik, kwaliteitsklasse V20E1
- Met glansverzinkte steunprofielen
- De houtvezelvloeren vormen één vlak met de bovenkant van de liggers – bescherming van de zijkanten

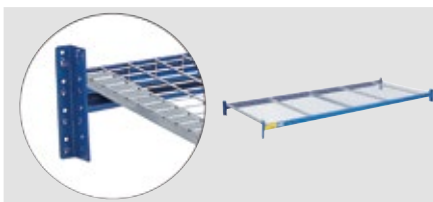

### Hoogwaardige niveaus met roosterlegborden

- Zeer geschikt voor orderverzameloepassingen (licht- en waterdoorlatend)
- Draagvermogen per legbord max. 550 kg
- Verzinkte inleg-roostervloer 50 x 50 mm
- Met glansverzinkte steunprofielen

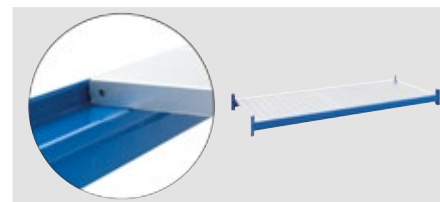

### Hoogwaardige niveaus met stalen paneellegborden

- Zeer hoogwaardige uitvoering
- Draagvermogen per legbord max. 700 kg
- Glansverzinkte losse segmenten
- De paneellegborden vormen één vlak met de bovenkant van de liggers – bescherming van de zijkanten



### Stellingkaders met hoog draagvermogen – draagvermogen per sectie tot 6200 kg

- Verzinkte stellingkaders
- Met glansverzinkte nivelleerplaten
- Staanderbreedte 60 mm
- Levering ongemonteerd, op aanvraag compleet gemonteerd geleverd



### Liggers: eenvoudige montage – veilige verbinding

- In stappen van 50 mm in hoogte verstelbaar
- Met poedercoating in de kleur RAL 5010 gentiaanblauw



### De talrijke accessoires laten niets te wensen over!

- Bescherming van stellingstaanders tegen aanrijden met de heftruck door gebruik van aanrijbeveiligingselementen
- Beveiliging van de loopgangen door rugwand- en zijwanddraadpanelen
- Snelle indeling van het niveau door dwarsverdeelschotten voor stalen inlegpanelen
- Stevige stand van de stellingkaders door boutankers

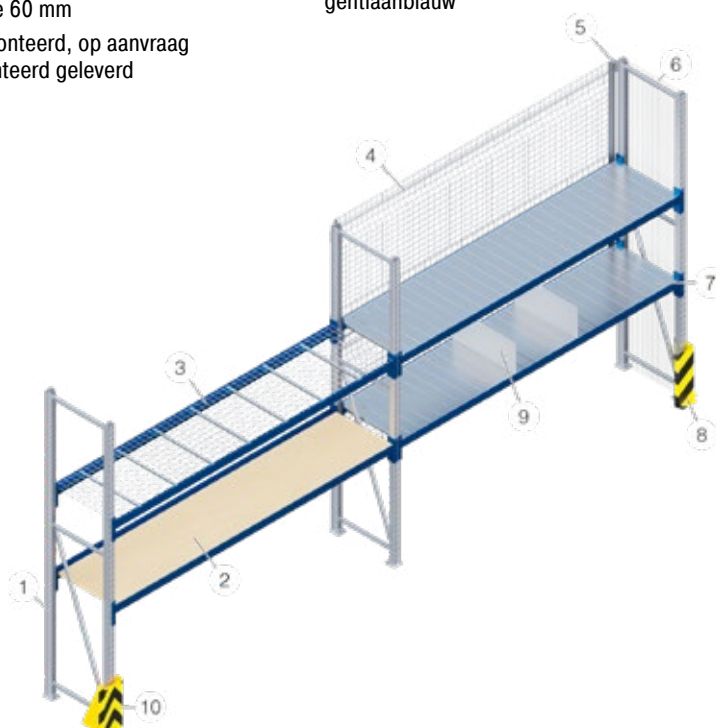

- 1 Stellingkader
- 2 Houtvezelvloer
- 3 Roosterlegbord
- 4 Draadrukwand voor afvalbeveiliging
- 5 Koppelstuk voor rugwand
- 6 Draadzijwand
- 7 Stalen paneellegbord
- 8 Aanrijbeveiliging, L-vorm
- 9 Dwarsverdeelschot voor stalen paneellegbord
- 10 Aanrijbeveiliging, U-vorm



## Breedvakstellingen

met niveaus van houtvezelplaat

Opslag en orderverzamenen van niet-gepalleteerde goederen.  
Aantrekkelijke prijs-/kwaliteitsverhouding!

- Draagvermogen niveau: max. 550 kg
- Draagvermogen sectie: max. 3900 kg
- Liggers afgewerkt met poedercoating in RAL 5010 gentiaanblauw
- Houtvezelplaat, dikte 22 mm, kwaliteitsklasse V20 E1
- Stellingkaders ongemonteerd, glansverzinkt
- Alle opgegeven draagvermogens zijn geldig voor gelijkmatig verdeelde belasting



**Setprijs**  
**1.066,00**  
19-44225

Zoals afgebeeld, zonder inhoud

**Set van start- en aanbouwsectie met 3 niveaus**

H x L x D: 2000 x 5580 x 600 mm  
Bestelnr. 19-44225

BREEDVAKSTELLINGEN

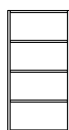

Lengte startsectie  
1470 mm  
1920 mm  
2320 mm  
2820 mm



Lengte aanbouwsectie  
1410 mm  
1860 mm  
2260 mm  
2760 mm



Overige stellingkaders, niveaus in verdere uitvoeringen en accessoires vindt u vanaf pag. 186

### **i** BITO informeert

#### **Onze montage service**

Elke levering is voorzien van een BITO montage- en gebruiksaanwijzing voor de gemakkelijke installatie van uw stelling. Alle montage-stappen en instructies worden overzichtelijk gepresenteerd. Indien gewenst werken we graag een offerte uit voor een onsite installatie door onze ervaren monteurs.

**Opgepast:** breedvakstellingen zijn niet geschikt voor bediening met stapelaars.

Stellinghoogte	Sectiebreedte	Stellingdiepte	Aantal legborden	Draagvermogen niveau	Draagvermogen sectie	Stellingtype		Startsectie		Aanbouwsectie	
						Bestelnr.	Prijs/stuk	Bestelnr.	Prijs/stuk		
2000	1350	600	3	400	1200	19-25749	520,00	19-25751	433,00		
		800	3	400	1200	19-25757	546,00	19-25759	462,00		
		1100	3	400	1200	19-25765	580,00	19-25767	492,00		
	1800	600	3	500	1500	19-44219	611,00	19-44222	530,00		
		800	3	500	1500	19-44220	631,00	19-44223	545,00		
		1100	3	500	1500	19-44221	685,00	19-44224	598,00		
	2200	600	3	550	1650	19-44201	678,00	19-44204	595,00		
		800	3	550	1650	19-44202	712,00	19-44205	630,00		
		1100	3	550	1650	19-44203	775,00	19-44206	684,00		
	2700	600	3	500	1500	19-25753	711,00	19-25755	631,00		
		800	3	500	1500	19-25761	752,00	19-25763	671,00		
		1100	3	500	1500	19-25769	818,00	19-25771	722,00		
2500	1350	600	4	400	1600	19-25773	662,00	19-25775	567,00		
		800	4	400	1600	19-25781	699,00	19-25783	602,00		
		1100	4	400	1600	19-25789	743,00	19-25791	640,00		
	1800	600	4	550	2200	19-44213	780,00	19-44216	688,00		
		800	4	550	2200	19-44214	812,00	19-44217	711,00		
		1100	4	550	2200	19-44215	884,00	19-44218	716,00		
	2200	600	4	550	2200	19-44207	870,00	19-44210	777,00		
		800	4	550	2200	19-44208	922,00	19-44211	824,00		
		1100	4	550	2200	19-44209	997,00	19-44212	898,00		
	2700	600	4	500	2000	19-25777	920,00	19-25779	825,00		
		800	4	500	2000	19-25785	973,00	19-25787	870,00		
		1100	4	500	2000	19-25793	1.059,00	19-25795	956,00		



## Breedvakstellingen

met stalen paneellegborden

Opslag en orderverzamelen van niet-gepalleteerde goederen.  
Aantrekkelijke prijs-/kwaliteitsverhouding!

- Draagvermogen niveau: max. 700 kg
- Draagvermogen sectie: max. 6200 kg
- Liggers afgewerkt met poedercoating in RAL 5010 gentiaanblauw
- Gladde, glansverzinkte stalen paneellegborden maken gemakkelijk en moeiteloos orderverzamelen mogelijk
- Stellingkaders ongemonteerd, glansverzinkt
- Alle opgegeven draagvermogens zijn geldig voor gelijkmatig verdeelde belasting



Setprijs

1.456,00

19-44200

Zoals afgebeeld, zonder inhoud

Set van start- en aanbouwsectie met elk 3 niveaus

H x L x D: 2000 x 5580 x 600 mm  
Bestelnr. 19-44200

Lengte startsectie  
1470 mm  
1920 mm  
2320 mm  
2820 mm

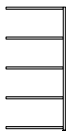

Lengte aanbouwsectie  
1410 mm  
1860 mm  
2260 mm  
2760 mm



Overige stellingkaders, niveaus in verdere uitvoeringen en accessoires vindt u vanaf pag. 186

## i BITO informeert

## Onze montage service

Elke levering is voorzien van een BITO montage- en gebruiksaanwijzing voor de gemakkelijke installatie van uw stelling. Alle montage-stappen en instructies worden overzichtelijk gepresenteerd. Indien gewenst werken we graag een offerte uit voor een onsite installatie door onze ervaren monteurs.

**Opgepast:** breedvakstellingen zijn niet geschikt voor bediening met stapelaars.

Stellinghoogte	Sectiebreedte	Stellingdiepte	Aantal legborden	Draagvermogen niveau	Draagvermogen sectie	Startsectie		Aanbouwsectie	
						Bestelnr.	Prijs/stuk	Bestelnr.	Prijs/stuk
2000	1350	600	3	400	1200	19-25797	626,00	19-25799	530,00
		800	3	400	1200	19-25813	689,00	19-25815	589,00
		1100	3	400	1200	19-25829	813,00	19-25831	703,00
	1800	600	3	500	1500	19-25801	743,00	19-25803	647,00
		800	3	500	1500	19-25817	824,00	19-25819	719,00
		1100	3	500	1500	19-25833	982,00	19-25835	871,00
	2200	600	3	550	1650	19-25805	865,00	19-25807	772,00
		800	3	550	1650	19-25821	927,00	19-25823	826,00
		1100	3	550	1650	19-25837	1.144,00	19-25839	1.034,00
	2700	600	3	700	2100	19-25809	1.043,00	19-25811	952,00
		800	3	700	2100	19-25825	1.151,00	19-25827	1.049,00
		1100	3	700	2100	19-25841	1.391,00	19-25843	1.284,00
2500	1350	600	4	400	1600	19-25845	814,00	19-25847	696,00
		800	4	400	1600	19-25861	892,00	19-25863	772,00
		1100	4	400	1600	19-25877	1.039,00	19-25879	914,00
	1800	600	4	500	2000	19-25849	970,00	19-25851	855,00
		800	4	500	2000	19-25865	1.065,00	19-25867	947,00
		1100	4	500	2000	19-25881	1.267,00	19-25883	1.143,00
	2200	600	4	550	2200	19-25853	1.132,00	19-25855	1.018,00
		800	4	550	2200	19-25869	1.206,00	19-25871	1.085,00
		1100	4	550	2200	19-25885	1.485,00	19-25887	1.359,00
	2700	600	4	700	2800	19-25857	1.375,00	19-25859	1.255,00
		800	4	700	2800	19-25873	1.505,00	19-25875	1.384,00
		1100	4	700	2800	19-25889	1.815,00	19-25891	1.693,00

## Stellingkaders

BREEDVAKSTELLINGEN



### Stellingkaders voor breedvakstellingen, ongemonteerd

- Verschillende stellinghoogten en -diepten en belastingen – afzonderlijk voor elke toepassing
- Staanders worden met horizontale en diagonale schoren aan de stellingkaders bevestigd
- Voetplaten worden aan de staanders vastgeschroefd, zeer stabiel
- Voetplaten zijn voorzien van perforaties voor optimale bevestiging aan de vloer
- Alle onderdelen glansverzinkt

Hoogte mm	Staadertype	voor stellingdiepte 600 mm		800 mm		1100 mm	
		Bestelnr.	Prijs/stuk	Bestelnr.	Prijs/stuk	Bestelnr.	Prijs/stuk
2000	F2	19-25287	<b>83,50</b>	19-25290	<b>87,00</b>	19-25293	<b>92,50</b>
	F3	19-25296	<b>98,00</b>	19-25300	<b>106,00</b>	19-25304	<b>111,00</b>
2500	F2	19-25288	<b>95,50</b>	19-25291	<b>101,00</b>	19-25294	<b>106,00</b>
	F3	19-25297	<b>120,00</b>	19-25301	<b>126,00</b>	19-25305	<b>129,00</b>
3000	F2	19-25289	<b>119,00</b>	19-25292	<b>122,00</b>	19-25295	<b>126,00</b>
	F3	19-25298	<b>144,00</b>	19-25302	<b>152,00</b>	19-25306	<b>155,00</b>
3500		19-25299	<b>174,00</b>	19-25303	<b>179,00</b>	19-25307	<b>185,00</b>

### Stellingkaders voor breedvakstellingen, volledig gemonteerd

Hoogte mm	Staadertype	voor stellingdiepte 600 mm		800 mm		1100 mm	
		Bestelnr.	Prijs/stuk	Bestelnr.	Prijs/stuk	Bestelnr.	Prijs/stuk
2000	F2	19-25267	<b>141,00</b>	19-25270	<b>148,00</b>	19-25273	<b>153,00</b>
	F3	19-25276	<b>166,00</b>	19-25279	<b>175,00</b>	19-25283	<b>178,00</b>
2500	F2	19-25268	<b>158,00</b>	19-25271	<b>164,00</b>	19-25274	<b>172,00</b>
	F3	19-25277	<b>190,00</b>	19-25280	<b>194,00</b>	19-25284	<b>206,00</b>
3000	F2	19-25269	<b>188,00</b>	19-25272	<b>190,00</b>	19-25275	<b>194,00</b>
	F3	19-25278	<b>223,00</b>	19-25281	<b>230,00</b>	19-25285	<b>236,00</b>
3500		19-25308	<b>262,00</b>	19-25282	<b>263,00</b>	19-25286	<b>271,00</b>

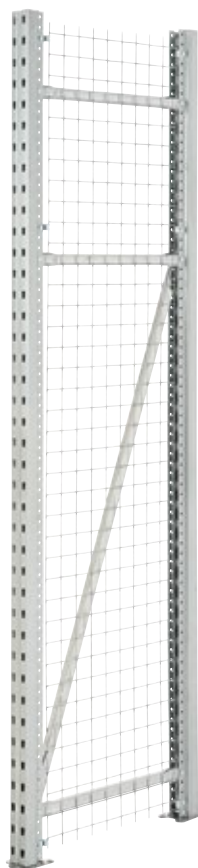

Vakafstand FA mm	Staadertype	
	F2 kg	F3 kg
400	3900	6200
600	2975	5500
800	2050	4800
1000	1775	3900
1200	1500	3000
1400	1225	2675
1600	950	2350

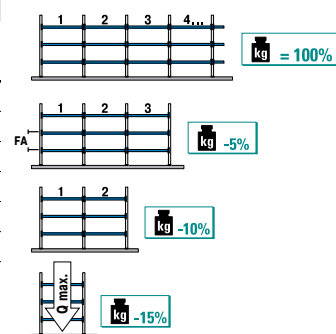

### Zijwandraadpanelen voor stellingkaders

- Verhindert het zijdelings uitvallen van voorwerpen
- Draadraaster 50 x 50 mm
- Glansverzinkt

Hoogte mm	voor stellingdiepte 600 mm		800 mm		1100 mm	
	Bestelnr.	Prijs/stuk	Bestelnr.	Prijs/stuk	Bestelnr.	Prijs/stuk
2000	19-47963	<b>51,00</b>	19-47964	<b>64,50</b>	19-47965	<b>79,00</b>
2500	19-47966	<b>55,50</b>	19-47967	<b>70,50</b>	19-47968	<b>89,50</b>
3000	19-47969	<b>61,50</b>	19-47970	<b>74,00</b>	19-47971	<b>92,50</b>

## Complete niveaus

Ideaal voor orderverzameltoepassingen

- Complete niveaus met een draagvermogen van 400 tot 700 kg voor vele toepassingen
- Incl. liggers met beschermrand type WT
- De robuuste voorzijde van de liggers met beschermrand dekt de rand van de houtvezelplaten / stalen paneellegborden af en beschermt die tegen beschadiging bij bevoorrading en uitnemen

### Met niveaus van houtvezelplaat

- Een onverslaanbare prijs-prestatieverhouding
- Houtvezelplaat, dikte 22 mm, kwaliteitsklasse V20 E1

		600 mm		800 mm		1100 mm	
voor stellingdiepte		Bestelnr.	Prijs/stuk	Bestelnr.	Prijs/stuk	Bestelnr.	Prijs/stuk
Sectiebreedte	Draagvermogen						
mm	kg						
1350	400 kg	19-25617	122,00	19-25619	129,00	19-25615	137,00
1800	500 kg	19-13098	153,00	19-13106	157,00	19-13114	175,00
2200	550 kg	19-13100	178,00	19-13108	187,00	19-13116	206,00
2700	500 kg	19-13102	188,00	19-13110	201,00	19-13118	219,00



### Met stalen paneellegborden

- Veilige opslag van zware goederen - tot 700 kg per niveau
- Gladde, glansverzinkte stalen paneellegborden maken gemakkelijk en moeiteloos orderverzamelen mogelijk

		600 mm		800 mm		1100 mm	
voor stellingdiepte		Bestelnr.	Prijs/stuk	Bestelnr.	Prijs/stuk	Bestelnr.	Prijs/stuk
Sectiebreedte	Draagvermogen						
mm	kg						
1350	400 kg	19-25611	144,00	19-25613	166,00	19-25609	203,00
1800	500 kg	19-17636	188,00	19-17637	213,00	19-17638	259,00
2200	550 kg	19-17639	229,00	19-17640	246,00	19-17641	318,00
2700	700 kg	19-17642	288,00	19-17643	326,00	19-17644	404,00

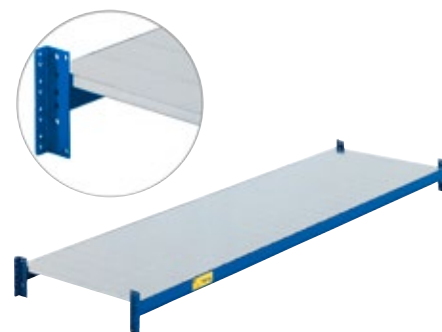

### Met draadlegborden

- Ideaal voor orderverzameltoepassingen (licht- en waterdoorlatend)
- Roostervloer, draadraster 50 x 50 mm, glansverzinkt
- Gemakkelijk orderverzamelen, zelfs in magazijnen met weinig licht

		600 mm		800 mm		1100 mm	
voor stellingdiepte		Bestelnr.	Prijs/stuk	Bestelnr.	Prijs/stuk	Bestelnr.	Prijs/stuk
Sectiebreedte	Draagvermogen						
mm	kg						
1350	400 kg	19-28785	157,00	19-28795	167,00	19-28805	190,00
1800	500 kg	19-28787	186,00	19-28797	199,00	19-28807	227,00
2200	550 kg	19-28789	215,00	19-28799	229,00	19-28809	263,00
2700	500 kg	19-28791	240,00	19-28801	259,00	19-28811	301,00
	700 kg	19-28793	287,00	19-28803	308,00	19-28813	348,00



### Complete niveaus

#### Toebehoren



A Aanrijbeveiligingen



B Afvalbeveiliging achteraan



C Koppelstukken voor doorschuifbeveiligingen/rugwanden



D Boutankers



E Nivelleerplaten

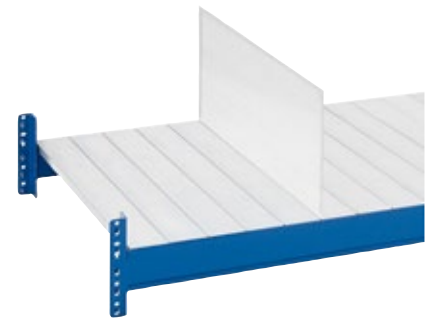

F Dwarsverdeelschotten

Pos.	Beschrijving		Afmetingen	Stuks/ VE	Bestelnr.	Prijs/VE	
			<i>mm</i>				
A	Aanrijbeveiligingen	voldoet aan de Duitse BG-richtlijnen (DGUV 108-007) en moeten volgens BGR bij de stellinghoeken gebruikt worden, met poedercoating RAL 1003 signaalgeel, met zwart-gele folie beplakt (conform DIN 4844), voor 2- resp. 3-zijdige staanderbescherming, beschermt stellingen en voertuigen, schade aan staanders en daardoor veroorzaakte uitvaltijden en kosten worden duidelijk gereduceerd, verhoogt de persoonlijke veiligheid	L-vorm = 2-zijdige staanderbescherming	L 165 x B 165 x H 400	1	66-4585	<b>68,00</b>
			U-vorm = 3-zijdige staanderbescherming	L 227 x B 164 x H 400	1	66-29123	<b>89,00</b>
B	Afvalbeveiliging achteraan	beschermt personen op rijwegen en in werkruimten tegen vallende voorwerpen, rijwegen en werkruimten achter enkelvoudige stellingrijen moeten volgens de Duitse veiligheidsrichtlijn DGUV 108-007 tegen vallende voorwerpen worden beveiligd, van verzinkt stalen rooster, draadraster 50 x 100 mm, in het bereik van de versterkingsribben 50 x 50 mm, draaddikte 3,0 mm, <b>Attentie:</b> Koppelstukken zijn niet in de prijs begrepen! Per segment zijn 4 koppelstukken nodig, voor de bevestiging van elk bijkomend segment zijn 2 koppelstukken nodig!		B 1350 x H 1000	1	66-27793	<b>120,00</b>
				B 1350 x H 1500	1	66-27799	<b>144,00</b>
				B 1800 x H 1000	1	66-27794	<b>129,00</b>
				B 1800 x H 1500	1	66-27800	<b>157,00</b>
				B 2200 x H 1000	1	66-27795	<b>141,00</b>
				B 2200 x H 1500	1	66-27801	<b>178,00</b>
				B 2700 x H 1000	1	66-27796	<b>154,00</b>
				B 2700 x H 1500	1	66-27802	<b>185,00</b>
C	Koppelstukken voor doorschuifbeveiligingen/rugwanden	glansverzinkt, voor bevestiging van de afvalbeveiligingen, incl. bevestigingsmateriaal	links	-	1	19-27200	<b>7,50</b>
			rechts	-	1	19-27201	<b>7,50</b>
D	Boutankers	Ø 10 mm, staal 10/20, per stellingkader zijn 2 ankers nodig	M10-20 verzinkt	L 20	10	66-3408	<b>18,00</b>
E	Nivelleerplaten	materiaaldikte 1 mm, glansverzinkt, voor het nivelleren van bodemoneffenheden	voor breedvakstellingen	L 103 x B 80	20	19-26451	<b>25,60</b>
F	Dwarsverdeelschotten	glansverzinkt, eenvoudige montage, inclusief bevestigingsmateriaal	voor stalen paneellegborden	H 250 x d 600d 600	1	19-18926	<b>21,20</b>
				H 250 x d 800d 800	1	19-18927	<b>24,10</b>
				H 250 x d 1100d 1100	1	19-18928	<b>27,20</b>

## Eurostapelbakken XL

### standaarduitvoering

De allrounder voor vele toepassingen

- Groot binnenvolume
- Van stabiel polypropyleen
- Extreem belastbaar



TOPARTIKEL

**28,80**  
43-18498

bij afname van  
minstens 1 pallet



Grondafmetingen L x B	Hoogte	Binnenafmetingen L x B x H	Volume	Inhouds-belasting	Stapel-vermogen	Baktype	Kleur	Bestelnr.	Prijs/stuk	Stuks/pallet	Prijs/stuk bij pallet-afname
mm	mm	mm	liters	kg	kg						
600 x 400	320	568 x 368 x 316	62	20	300	XL64321		43-18498	<b>31,70</b>	36	<b>28,80</b>

## Eurostapelbakken XL

### met gemonteerde palletvoeten en gesloten zijwanden

Veilig, schoon en sterk – biedt nieuwe mogelijkheden voor uw productielogistiek

- Bakken in het formaat van een halve Euro-pallet
- Draagvermogen **200 kg**
- Leverbaar in 5 hoogtes
- Ook zonder palletvoeten verkrijgbaar
- Varianten met deksel en pickopening



TOPARTIKEL

**141,00**  
43-22585

bij afname van  
minstens 1 pallet



Grondafmetingen L x B	Hoogte	Binnenafmetingen L x B x H	Volume	Inhouds-belasting	Stapel-vermogen	Baktype	Bestelnr.	Prijs/stuk	Stuks/pallet	Prijs/stuk bij pallet-afname
mm	mm	mm	liters	kg	kg					
800 x 600	620	762 x 562 x 501	206	200	800	XL86521DKUFE	43-22585	<b>154,00</b>	6	<b>141,00</b>

## Multifunctionele bakken MB met dubbele bodem

### met scharnierend, tweedelig klapdeksel en palletvoeten

Volumereducerende bak met palletvoeten in de afmeting 800 x 600 mm

- De aangewezen bak voor transport, orderverzamen en opslag
- De eerste nestbare bak met palletvoeten
- Bespaart volume bij het leeg transporteren resp. de opslag van leeggoed
- Eenvoudige handling door gesloten, ergonomische handgreep



TOPARTIKEL

**145,00**  
6-15319

bij afname van  
minstens 1 pallet



Grondafmetingen L x B	Hoogte	Volume	Inhouds-belasting	Stapel-vermogen	Baktype	Bestelnr.	Prijs/stuk	Stuks/pallet	Prijs/stuk bij pallet-afname
mm	mm	liters	kg	kg					
800 x 600	553	147	200	300	MBD86421DKUFE	6-15319	<b>162,00</b>	24	<b>145,00</b>

## Handpalletwagens

Ideaal voor verplaatsen en stapelen van zware of moeilijk hanteerbare goederen

- Ontwikkeld voor intern transport van gepalleteerde goederen
- Voor het professionele transport van gepalleteerde goederen en draadwandcontainers in industriële omgevingen
- Met 2 keer 105° stuuruitslag, tandemvorkrollen, oprijrollen aan de vorkpunten
- Draagvermogen 2500 kg!

TOPARTIKEL

**592,00**  
22-21229

vanaf 3 stuks



Draag-vermogen	Draag-breedte	Afmetingen vork L x B	Materiaal wielen voor hefvoeren	Materiaal zwenkwielen	Bestelnr.	Prijs/stuk	Prijs/stuk
kg	mm	mm				vanaf 1 stuk	vanaf 3 stuks
2500	540	1150 x 160	polyurethaan	massief rubber	22-21229	<b>610,00</b>	<b>592,00</b>



## Palletstellingen - Systeem PRO

## Opslag van pallets!

Het palletstellingsysteem PRO wordt in Meisenheim volgens de nieuwste richtlijnen en met de modernste productietechnieken geproduceerd. Hierdoor zijn de nauwkeurigheid van de afmetingen bij de profilering van de onderdelen en een kwalitatief hoogwaardige poedercoating gewaarborgd. Het uitgebreide en op de praktijk gerichte gamma accessoires vult dit product aan en maakt een optimale magazijninrichting voor de meest uiteenlopende eisen mogelijk.

Profiteer van de competentie als producent: BITO werkt met eigen, goed opgeleide medewerkers en garandeert daarmee de meest optimale oplossingen.

**Opgepast:** Deze stellingen zijn alleen geschikt voor binnenopslag! De belastingopgaven gelden niet voor stellingen geplaatst in gebieden waar aardbevingen voorkomen (de structuur is niet bestand tegen seismische krachten). Als een ontwerp voor aardbevingsgebieden vereist is, gelieve BITO vooraf te informeren.



Voldoet aan de nieuwste Duitse en Europese veiligheidsbepalingen (EN 15512 / DGUV 108-007).



#### Kwaliteitskeurmerk RAL-RG 614/2

BITO-palletstellingen voldoen aan het kwaliteitskeurmerk **RAL-RG 614**. Dit certificaat staat borg voor de uitstekende kwaliteit van het eindproduct.



#### DIN EN ISO 9001 certificering

Zowel de productie als ook de hele bedrijfsorganisatie zijn gecertificeerd volgens **DIN EN ISO 9001**.



#### NEN-EN 15512 / NEN 5056

Voldoet aan de Duitse veiligheidsbepalingen die 10% strenger zijn dan de geldende Europese veiligheidsbepalingen (EN 15512 / BRG 234).

Voor België kunnen deze waarden zonder meer gebruikt worden. In Nederland gelden er strengere normen:

- ofwel NEN-EN 15512 voor o.a. uitbreidingen
- ofwel NEN 5056 o.a. met betrekking tot nieuwbouw

Gelieve te allen tijde contact op te nemen voor nader advies.

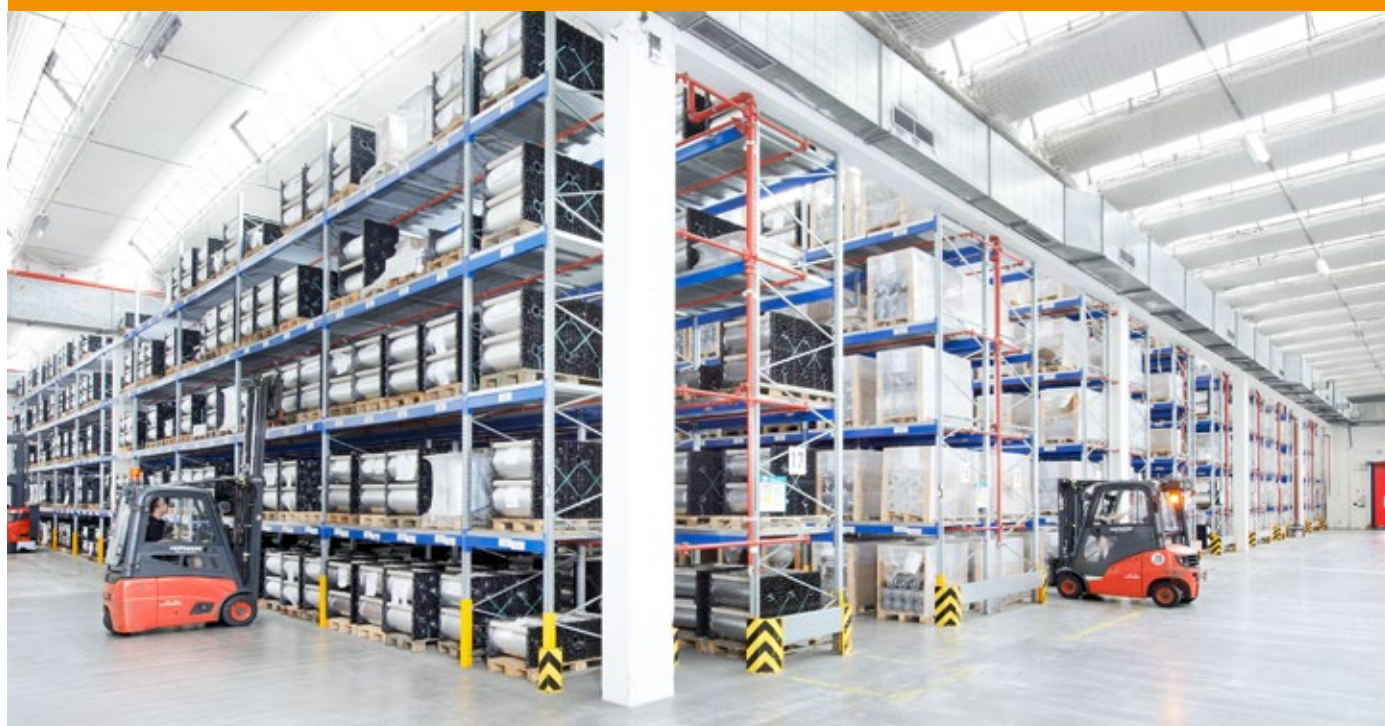



Voor toepassing in Nederland  
zie opmerkingen blz. 190

## Stellingsysteem volgens de meest recente stand van de techniek

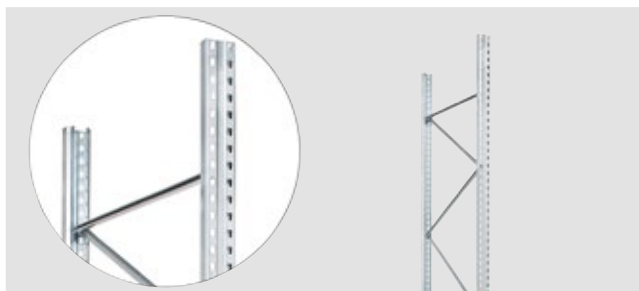

### Stellingkaders met zeer hoog draagvermogen!

- Van verzinkt bandstaal van de hoogste kwaliteit
- Levering ongemonteerd, op aanvraag compleet gemonteerd geleverd
- Glansverzinkt
- Niveaus in hoogte verstelbaar in stappen van 50 mm
- Inclusief bevestigings- en nivelleermateriaal

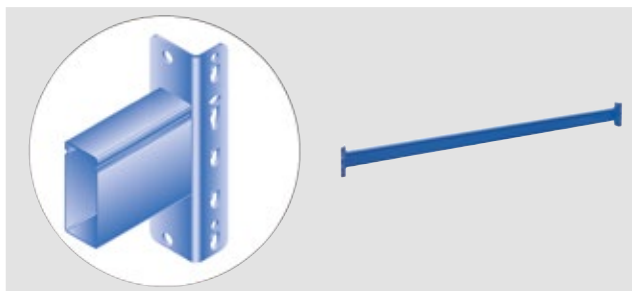

### Liggers – uniek BITO-Twintop®-profiel

- Perfecte zijdelingse stabiliteit van de stellingconstructie
- Innovatieve liggergeometrie
- In hoogte verstelbaar in stappen van 50 mm, en dus optimaal aanpasbaar aan de opgeslagen goederen
- Krasvaste epoxy poedercoating
- 5 haken per inhaakverbinding

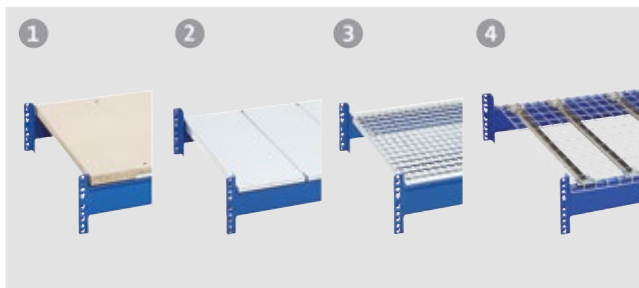

### Oplegsegmenten voor liggers

- 1 Houtvezelplaten
- 2 Stalen paneellegborden
- 3 Vuurverzinkte roostervloeren
- 4 Opleg-roosterlegborden, verzinkt



### Complete niveaus als paneellegborden

- 1 Houtvezelplaten
- 2 Stalen inlegpanelen
- 3 Roosterlegborden

## Een breed gamma toebehoren en veiligheidsaccessoires is verkrijgbaar voor alle stellingconfiguraties

- 1 Aanrijbeveiliging, L-vorm
- 2 Aanrijbeveiliging, U-vorm
- 3 Staanderbescherming
- 4 Vangrail voor de kopse stellingzijde
- 5 Doorschuifbeveiliging
- 6 Draadrugwand voor afvalbeveiliging
- 7 Koppelstuk voor doorschuifbeveiliging/rugwand
- 8 Verhoogde eindkader
- 9 Afstandhouder voor rug-aan-rug geplaatste stellingen

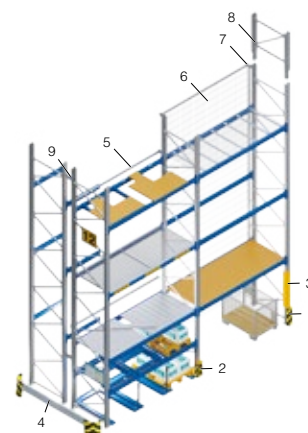

## Complete palletstellingen

600 kg palletgewicht, sectiebreedte 2700 mm

Aantrekkelijke prijs-/kwaliteitsverhouding!

- Voor opslag in de lengte van Euro-pallets
- Liggers met poedercoating RAL 5010 gentiaanblauw
- Vakafstanden in stappen van 50 mm in hoogte verstelbaar
- Incl. bevestigingsmateriaal en 4 boutankers per stellingkader voor verankering in de vloer
- Stellingkaders ongemonteerd
- Alle opgegeven draagvermogens zijn geldig voor gelijkmatig verdeelde belasting

TOPARTIKEL

**989,00**  
66-42134

Zoals afgebeeld, zonder inhoud



**i**

### Onze montage service

Elke levering is voorzien van een BITO montage- en gebruiksaanwijzing voor de gemakkelijke installatie van uw stelling. Alle montageschappen en instructies worden overzichtelijk gepresenteerd.

Indien gewenst werken we graag een offerte uit voor een onsite installatie door onze ervaren monteurs.

Stelling-lengte ca.	Stelling-hoogte mm	Stelling-diepte mm	Laadrichting pallets	Aantal secties	Aantal liggerniveaus	Draagvermogen niveau kg	Draagvermogen sectie kg	Staander-type	Max. toegelaten vakafstand mm	Laadcapaciteit in Europallets	Bestelnr.	Prijs/stuk
5670	2500	1100	opslag in langsrichting	2	2	1800	3600	P1	2000	18	66-42134	<b>989,00</b>
	3000	1100	opslag in langsrichting	2	2	1800	3600	P1	2200	18	66-42143	<b>1.066,00</b>
	3500	1100	opslag in langsrichting	2	2	1800	3600	P1	2200	18	66-42152	<b>1.144,00</b>
	4000	1100	opslag in langsrichting	2	2	1800	3600	P1	2500	18	66-42161	<b>1.218,00</b>
	4000	1100	opslag in langsrichting	2	3	1800	5400	P1	1500	24	66-42170	<b>1.416,00</b>
	4500	1100	opslag in langsrichting	2	2	1800	3600	P1	2200	18	66-42179	<b>1.293,00</b>
	4500	1100	opslag in langsrichting	2	3	1800	5400	P1	1500	24	66-42188	<b>1.491,00</b>
8460	2500	1100	opslag in langsrichting	3	2	1800	3600	P1	2000	27	66-42135	<b>1.416,00</b>
	3000	1100	opslag in langsrichting	3	2	1800	3600	P1	2200	27	66-42144	<b>1.447,00</b>
	3500	1100	opslag in langsrichting	3	2	1800	3600	P1	2200	27	66-42153	<b>1.536,00</b>
	4000	1100	opslag in langsrichting	3	2	1800	3600	P1	2500	27	66-42162	<b>1.628,00</b>
	4000	1100	opslag in langsrichting	3	3	1800	5400	P1	1500	36	66-42171	<b>2.113,00</b>
	4500	1100	opslag in langsrichting	3	2	1800	3600	P1	2200	27	66-42180	<b>1.714,00</b>
	4500	1100	opslag in langsrichting	3	3	1800	5400	P1	1500	36	66-42189	<b>2.200,00</b>

## Palletstellingen - Aanbouwsectie, 600 kg palletgewicht



Voor stelling-hoogte mm	Stelling-diepte mm	Laadrichting pallets	Aantal liggerniveaus	Stellinglengte ca.	1890 mm		2790 mm	
					Bestelnr.	Prijs/stuk	Bestelnr.	Prijs/stuk
2500	1100	opslag in langsrichting	2	P1	66-42812	<b>377,00</b>	66-42761	<b>453,00</b>
3000	1100	opslag in langsrichting	2	P1	66-42813	<b>406,00</b>	66-42762	<b>482,00</b>
3500	1100	opslag in langsrichting	2	P1	66-42814	<b>295,00</b>	66-42763	<b>512,00</b>
4000	1100	opslag in langsrichting	2	P1	66-42815	<b>453,00</b>	66-42764	<b>526,00</b>
4000	1100	opslag in langsrichting	3	P1	66-42816	<b>570,00</b>	66-42765	<b>678,00</b>
4500	1100	opslag in langsrichting	2	P1	66-42817	<b>482,00</b>	66-42766	<b>558,00</b>
4500	1100	opslag in langsrichting	3	P1	66-42818	<b>603,00</b>	66-42767	<b>707,00</b>

## Toebehoren



**A** Liggers



**B** Aanrijbeveiligingen

Pos.	Beschrijving	Afmetingen mm	Ligger-profiel	Bestelnr.	Prijs/stuk
A	Liggers	BITO-Twin-Top®-profiel, Type 95L	PT 95L	66-23656	<b>55,50</b>
		L 1800 x H 95	PT 95L	66-23658	<b>74,50</b>
B	Aanrijbeveiligingen	L-vorm = 2-zijdige staanderbescherming	-	66-4585	<b>68,00</b>





Voor toepassing in Nederland  
zie opmerkingen blz. 190

## Complete palletstellingen

800 kg palletgewicht, sectiebreedte 2700 mm

Een sterk staaltje – geproduceerd in Duitsland

- Voor opslag in de lengte van Euro-pallets
- Liggers met poedercoating RAL 5010 gentiaanblauw
- Vakafstanden in stappen van 50 mm in hoogte verstelbaar
- Incl. bevestigingsmateriaal en 4 boutankers per stellingkader voor verankering in de vloer
- Stellingkaders ongemonteerd
- Alle opgegeven draagvermogens zijn geldig voor gelijkmatig verdeelde belasting

TOPARTIKEL

**1.028,00**

66-42287

Zoals afgebeeld, zonder inhoud



**i**

### Onze montage service

Elke levering is voorzien van een BITO montage- en gebruiksaanwijzing voor de gemakkelijke installatie van uw stelling. Alle montageschappen en instructies worden overzichtelijk gepresenteerd. Indien gewenst werken we graag een offerte uit voor een onsite installatie door onze ervaren monteurs.

Stelling-lengte ca.	Stelling-hoogte mm	Stelling-diepte mm	Laadrichting pallets	Aantal secties	Aantal liggerniveaus	Draagvermogen niveau kg	Draagvermogen sectie kg	Staandertype	Max. toegelaten vakafstand mm	Laadcapaciteit in Europallets	Bestelnr.	Prijs/stuk
5670	2500	1100	opslag in langsrichting	2	2	2400	4800	P1	2000	18	66-42287	<b>1.028,00</b>
	3000	1100	opslag in langsrichting	2	2	2400	4800	P1	2200	18	66-42296	<b>1.101,00</b>
	3500	1100	opslag in langsrichting	2	2	2400	4800	P1	2200	18	66-42305	<b>1.173,00</b>
	4000	1100	opslag in langsrichting	2	2	2400	4800	P1	2200	18	66-42314	<b>1.249,00</b>
	4000	1100	opslag in langsrichting	2	3	2400	7200	P2	1750	24	66-42323	<b>1.525,00</b>
	4500	1100	opslag in langsrichting	2	2	2400	4800	P1	2200	18	66-42332	<b>1.309,00</b>
	4500	1100	opslag in langsrichting	2	3	2400	7200	P2	1750	24	66-42341	<b>1.550,00</b>
8460	2500	1100	opslag in langsrichting	3	2	2400	4800	P1	2000	27	66-42288	<b>1.466,00</b>
	3000	1100	opslag in langsrichting	3	2	2400	4800	P1	2200	27	66-42297	<b>1.474,00</b>
	3500	1100	opslag in langsrichting	3	2	2400	4800	P1	2200	27	66-42306	<b>1.565,00</b>
	4000	1100	opslag in langsrichting	3	2	2400	4800	P1	2200	27	66-42315	<b>1.659,00</b>
	4000	1100	opslag in langsrichting	3	3	2400	7200	P2	1750	36	66-42324	<b>2.245,00</b>
	4500	1100	opslag in langsrichting	3	2	2400	4800	P1	2200	27	66-42333	<b>1.745,00</b>
	4500	1100	opslag in langsrichting	3	3	2400	7200	P2	1750	36	66-42342	<b>2.343,00</b>

## Palletstellingen - Aanbouwsectie, 800 kg palletgewicht

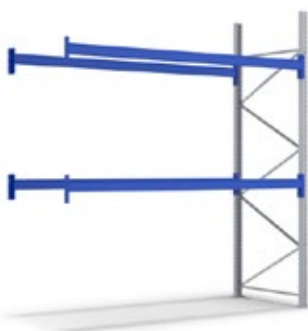

Voor stelling-hoogte mm	Stelling-diepte mm	Laadrichting pallets	Aantal liggerniveaus	Staandertype	Stellinglengte ca.		Bestelnr.	Prijs/stuk	Bestelnr.	Prijs/stuk
					1890 mm	2790 mm				
2500	1100	opslag in langsrichting	2	P1	66-42812	<b>377,00</b>	66-42778	<b>468,00</b>		
3000	1100	opslag in langsrichting	2	P1	66-42813	<b>406,00</b>	66-42779	<b>496,00</b>		
3500	1100	opslag in langsrichting	2	P1	66-42814	<b>295,00</b>	66-42780	<b>512,00</b>		
4000	1100	opslag in langsrichting	2	P1	66-42815	<b>453,00</b>	66-42781	<b>543,00</b>		
4000	1100	opslag in langsrichting	3	P2	66-42833	<b>570,00</b>	66-42782	<b>707,00</b>		
4500	1100	opslag in langsrichting	2	P1	66-42817	<b>482,00</b>	66-42783	<b>570,00</b>		
4500	1100	opslag in langsrichting	3	P2	66-42835	<b>603,00</b>	66-42784	<b>738,00</b>		

## Toebehoren



**A** Liggers



**B** Aanrijbeveiligingen

Pos.	Beschrijving	Afmetingen mm	Ligger-profiel	Bestelnr.	Prijs/stuk	
<b>A</b>	Liggers	BITO-TwinTop®-profiel, Type 95L	L 1800 x H 95	PT 95L	66-23656	<b>55,50</b>
		BITO-TwinTop®-profiel, Type 110L	L 2700 x H 110	PT 110L	66-23650	<b>76,50</b>
<b>B</b>	Aanrijbeveiligingen	L-vorm = 2-zijdige staanderbescherming	L 165 x B 165 x H 400	-	66-4585	<b>68,00</b>





## Complete palletstellingen

1000 kg palletgewicht, sectiebreedte 2700 mm

Draagvermogen tot 3000 kg per niveau !

- Voor opslag in de lengte van Euro-pallets
- Liggers met poedercoating RAL 5010 gentiaanblauw
- Vakafstanden in stappen van 50 mm in hoogte verstelbaar
- Incl. bevestigingsmateriaal en 4 boutankers per stellingkader voor verankering in de vloer
- Stellingkaders ongemonteerd
- Alle opgegeven draagvermogens zijn geldig voor gelijkmatig verdeelde belasting



Zoals afgebeeld, zonder inhoud

**i**  
**Onze montage service**  
Elke levering is voorzien van een BITO montage- en gebruiksaanwijzing voor de gemakkelijke installatie van uw stelling. Alle montageschappen en instructies worden overzichtelijk gepresenteerd.  
Indien gewenst werken we graag een offerte uit voor een onsite installatie door onze ervaren monteurs.

Stelling-lengte ca.	Stelling-hoogte	Stelling-diepte	Laadrichting pallets	Aantal secties	Aantal ligger-niveaus	Draagvermogen niveau	Staander-type	Max. toegelaten vakafstand	Laadcapaciteit in Europallets	Bestelnr.	Prijs/stuk
mm	mm	mm				kg		mm			
5670	2500	1100	opslag in langsrichting	2	2	3000	P2	2000	18	66-55882	1.101,00
	3000	1100	opslag in langsrichting	2	2	3000	P2	2000	18	66-55893	1.185,00
	3500	1100	opslag in langsrichting	2	2	3000	P2	2000	18	66-55904	1.287,00
	4000	1100	opslag in langsrichting	2	3	3000	P3	1250	24	66-56072	1.628,00
	4000	1100	opslag in langsrichting	2	2	3000	P2	2000	18	66-55915	1.345,00
	4500	1100	opslag in langsrichting	2	3	3000	P3	1500	24	66-56083	1.702,00
8460	4500	1100	opslag in langsrichting	2	2	3000	P2	2000	18	66-55927	1.584,00
	2500	1100	opslag in langsrichting	3	2	3000	P2	2000	27	66-55883	1.492,00
	3000	1100	opslag in langsrichting	3	2	3000	P2	2000	27	66-55894	1.601,00
	3500	1100	opslag in langsrichting	3	2	3000	P2	2000	27	66-55905	1.698,00
	4000	1100	opslag in langsrichting	3	3	3000	P3	1250	36	66-56073	2.181,00
	4000	1100	opslag in langsrichting	3	2	3000	P2	2000	27	66-55916	1.818,00
	4500	1100	opslag in langsrichting	3	3	3000	P3	1500	36	66-56084	2.286,00
	4500	1100	opslag in langsrichting	3	2	3000	P2	2000	27	66-55926	1.836,00

## Palletstellingen - Aanbouwsectie, 1000 kg palletgewicht



Voor stellinghoogte	Stelling-diepte	Laadrichting pallets	Aantal ligger-niveaus	Staander-type	Stellinglengte ca.		Stellinglengte ca.		
					1890 mm	2790 mm	Bestelnr.	Prijs/stuk	Bestelnr.
mm	mm								
2000	1100	opslag in langsrichting	2	P1	66-42845	360,00	66-42794	468,00	
2500	1100	opslag in langsrichting	2	P2	66-55880	379,00	66-55881	484,00	
3000	1100	opslag in langsrichting	2	P2	66-55891	418,00	66-55892	539,00	
3500	1100	opslag in langsrichting	2	P2	66-55902	452,00	66-55903	559,00	
4000	1100	opslag in langsrichting	2	P2	66-55913	477,00	66-55914	581,00	
4000	1100	opslag in langsrichting	3	P2	66-42850	570,00	66-42799	752,00	
4500	1100	opslag in langsrichting	2	P2	66-55924	566,00	66-55925	663,00	
4500	1100	opslag in langsrichting	3	P2	66-42852	603,00	66-42801	738,00	

## Toebehoren



A Liggers



B Aanrijbeveiligingen

Pos.	Beschrijving	Afmetingen	Ligger-profiel	Bestelnr.	Prijs/stuk	
		mm				
A	Liggers	BITO-TwinTop®-profiel, Type 95L	L 1800 x H 95	PT 95L	66-23656	55,50
		BITO-TwinTop®-profiel, Type 120M	L 2700 x H 120	PT 120M	66-23660	83,50
B	Aanrijbeveiligingen	L-vorm = 2-zijdige staanderbescherming	L 165 x B 165 x H 400	-	66-4585	68,00



Voor toepassing in Nederland  
zie opmerkingen blz. 190

## Palletstellingen - Stellingkaders

Bij liggertype	Vakafstand FA <i>mm</i>	Draagvermogen sectie $Q_{max}$			
		Staandertype P1 <i>kg</i>	Staandertype P2 <i>kg</i>	Staandertype P3 <i>kg</i>	Staandertype P3 <i>kg</i>
PT95L	1500	6000	8860	11720	13900
	2000	5560	7460	8900	10360
	2500	4580	5920	6660	7680
PT110L	1500	6000	8860	11720	15260
	2000	5720	7460	8900	12620
	2500	4880	6200	6660	9720
PT120M	1500	6000	9175	12100	15750
	2000	6000	7680	10240	14000
	2500	4880	6820	9140	11780

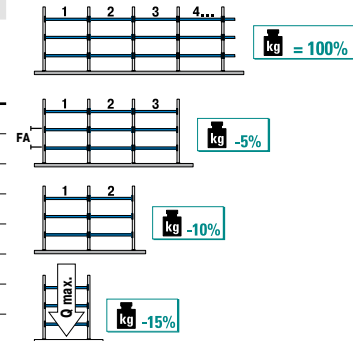

Alle belastingswaarden zijn geldig voor sectiebreedtes van 2700 mm en voor stellingrijen met minimaal 4 secties. Voor kortere stellingrijen gelden lagere belastingswaarden (zie grafiek rechts), ook voor sectiebreedtes van 3600 mm (op aanvraag).

### Ongemonteerd

- Van verzinkt bandstaal van de hoogste kwaliteit
- Niveaus in hoogte verstelbaar in stappen van 50 mm
- Bestaande uit 2 staanders met voetplaat, horizontale en diagonale schoren
- Worden tegen verdraaien met 2 boutankers per voetplaat bevestigd, boutankers en 2 nivelleerplaten van 1,5 mm dik per stellingkader zijn bij de leveringsomvang inbegrepen
- 1100 en 800 mm diepe kaders voor langs- of dwarsopslag van Euro-pallets

Hoogte kader <i>mm</i>	Staandertype	Diepte kader		800 mm		
		Draagvermogen sectie <i>kg</i>	Bestelnr.	Prijs/stuk	Bestelnr.	Prijs/stuk
2000	P1	6000	66-25216	127,00	66-25217	123,00
2500	P1	6000	66-25214	150,00	66-25215	144,00
2500	P2	9175	66-24551	157,00	66-24553	152,00
3000	P1	6000	66-25212	178,00	66-25213	172,00
3000	P2	9175	66-25199	185,00	66-25200	180,00
3500	P1	6000	66-25210	203,00	66-25211	199,00
3500	P2	9175	66-25197	210,00	66-25198	203,00
3500	P3	12100	66-26078	227,00	66-26077	221,00
4000	P1	6000	66-25208	227,00	66-25209	220,00
4000	P2	9175	66-25195	237,00	66-25196	228,00
4000	P3	12100	66-25182	258,00	66-25183	251,00
4500	P1	6000	66-25206	255,00	66-25207	246,00
4500	P2	9175	66-25193	263,00	66-25194	256,00
4500	P3	12100	66-25180	287,00	66-25181	281,00
4500	P4	15750	66-26080	348,00	66-26079	332,00
5000	P4	15750	66-25165	382,00	66-25166	367,00

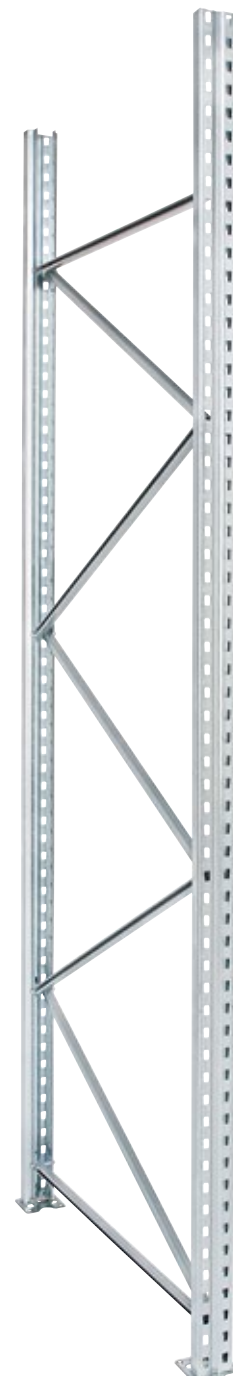

Andere kaderhoogtes vindt u in onze webwinkel onder [shop.bitto.com](http://shop.bitto.com) of informeer even via het tel. nr.  
BE: 03/870 99 00, NL: 030/711 30 90

## Palletstellingen - Stellingkaders



PALLETSTELLINGEN

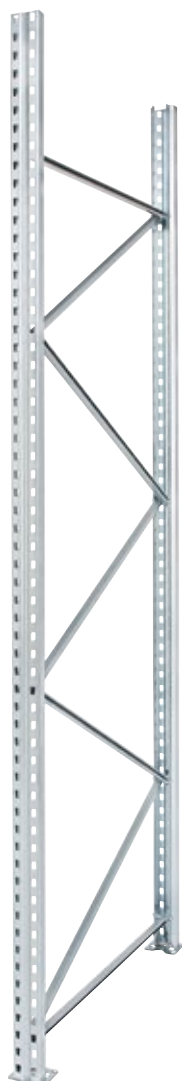

### Volledig gemonteerd

- Als service naar onze klanten toe: volledig gemonteerd
- Van verzinkt bandstaal van de hoogste kwaliteit
- Niveaus in hoogte verstelbaar in stappen van 50 mm
- Bestaande uit 2 staanders met voetplaat, horizontale en diagonale schoren
- Worden tegen verdraaien met 2 boutankers per voetplaat bevestigd, boutankers en 2 nivelleerplaten van 1,5 mm dik per stellingkader zijn bij de leveringsomvang inbegrepen
- 1100 en 800 mm diepe kaders voor langs- of dwarsopslag van Euro-pallets

Hoogte kader <i>mm</i>	Staandertype	Diepte kader		800 mm		
		Draagvermogen sectie <i>kg</i>	Bestelnr.	Prijs/stuk	Bestelnr.	Prijs/stuk
2000	P1	6000	66-24521	<b>206,00</b>	66-24520	<b>194,00</b>
2500	P1	6000	66-24523	<b>240,00</b>	66-24522	<b>234,00</b>
2500	P2	9175	66-24548	<b>246,00</b>	66-24552	<b>240,00</b>
3000	P1	6000	66-24525	<b>280,00</b>	66-24524	<b>275,00</b>
3000	P2	9175	66-24539	<b>289,00</b>	66-24538	<b>280,00</b>
3500	P1	6000	66-24527	<b>314,00</b>	66-24526	<b>303,00</b>
3500	P2	9175	66-24541	<b>323,00</b>	66-24540	<b>314,00</b>
3500	P3	12100	66-26074	<b>340,00</b>	66-26073	<b>336,00</b>
4000	P1	6000	66-24529	<b>355,00</b>	66-24528	<b>349,00</b>
4000	P2	9175	66-24543	<b>367,00</b>	66-24542	<b>355,00</b>
4000	P3	12100	66-24557	<b>390,00</b>	66-24556	<b>381,00</b>
4500	P1	6000	66-24531	<b>390,00</b>	66-24530	<b>382,00</b>
4500	P2	9175	66-24545	<b>406,00</b>	66-24544	<b>390,00</b>
4500	P3	12100	66-24559	<b>430,00</b>	66-24558	<b>422,00</b>
4500	P4	15750	66-26076	<b>504,00</b>	66-26075	<b>490,00</b>
5000	P4	15750	66-24575	<b>563,00</b>	66-24574	<b>543,00</b>



Andere kaderhoogtes vindt u in onze webwinkel onder [shop.bitto.com](http://shop.bitto.com) of informeer even via het tel. nr. **BE: 03/870 99 00, NL: 030/711 30 90**

### Toebehoren



**A** Nivelleerplaten



**B** Boutankers



**C** Aanrijbeveiligingen

Pos.	Beschrijving	Staan- der- type	Stuks/ VE	Bestelnr.	Prijs/VE		
<b>A</b>	Nivelleerplaten	glansverzinkte uitvoering, voor het nivelleren van vloereffenheden, worden eenvoudig onder de voetplaten van de stellingkaders geschoven en kunnen dus ook achteraf worden ingelegd, ondersteuning tot max. 10 mm per voetplaat toegestaan, anders moeten er langere boutankers gebruikt worden	voor palletstellingen, Materiaaldikte 4 mm	P1 - P3	1	66-22830	<b>2,60</b>
			voor palletstellingen, Materiaaldikte 1,5 mm (verpakking 20 stuks)	P1 - P3	20	66-27219	<b>21,20</b>
<b>B</b>	Boutankers	Ø 10 mm, staal 10/20, per stellingkader zijn 2 ankers nodig	M10-20 verzinkt	-	10	66-3408	<b>18,00</b>
<b>C</b>	Aanrijbeveiligingen	L-vorm = 2-zijdige staanderbescherming		P1-P12	1	66-4585	<b>68,00</b>



Voor toepassing in Nederland  
zie opmerkingen blz. 190

## Liggers

### BITO-TwinTop®-profiel

- 5 haken per inhaakverbinding voor een goede vorm en krachtgesloten verbinding
- Perfecte zijdelingse stabiliteit van de stellingconstructie
- In hoogte verstelbaar in stappen van 50 mm, en dus optimaal aanpasbaar aan de opgeslagen goederen
- Met poedercoating in RAL 5010 gentiaanblauw

### BITO-TwinTop®-profiel

Liggerlengte	Draagvermogen per liggerpaar	Liggerprofiel	Bestelnr.	Prijs/stuk
<i>mm</i>	<i>kg</i>			
1350	2000	PT 95L	66-24891	<b>48,20</b>
1800	2150	PT 95L	66-23656	<b>55,50</b>
2200	2150	PT 95L	66-23652	<b>64,50</b>
2700	1800	PT 95L	66-23658	<b>74,50</b>
	2400	PT 110L	66-23650	<b>76,50</b>
	3000	PT 120M	66-23660	<b>83,50</b>
3300	4150	PT 150M	66-28621	<b>109,00</b>
	2300	PT 120M	66-23654	<b>98,00</b>
	3450	PT 150M	66-28623	<b>129,00</b>
3600	2400	PT 130M	66-23664	<b>126,00</b>
	3200	PT 150M	66-27655	<b>133,00</b>
	4450	PT 170S	66-23670	<b>167,00</b>



### Toebehoren



**A** Diepteliggers



**B** Diepteliggers met houten balken, ongemonteerd



**C** Containerondersteuning

Pos.	Beschrijving	Voor nuttige diepte	Draagvermogen/stuk	Bestelnr.	Prijs/stuk	
		<i>mm</i>	<i>kg</i>			
<b>A</b>	Diepteliggers	diepteliggers dienen voor de ondersteuning van de pallets en worden eenvoudig op de liggerprofielen gelegd, de diepteliggers kunnen met een zelftapschroef tegen zijwaarts verschuiven worden geborgd, glansverzinkte uitvoering, per palletplaats 2 stuks vereist	800	640	66-29295	<b>18,10</b>
			1100	440	66-29300	<b>24,10</b>
<b>B</b>	Diepteliggers, met houten balken, ongemonteerd	diepteliggers dienen voor de ondersteuning van de pallets en worden eenvoudig op de liggerprofielen gelegd, voor het veilig opslaan van gereedschappen, stalen en houten platen, diepteligger glansverzinkt, houten balk 80 x 80 mm, met 2 boorgaten voor balkschroeven M10 x 100, per palletplaats 2 stuks vereist	800	1350	66-30603	<b>54,50</b>
			1100	1090	66-30605	<b>72,00</b>
<b>C</b>	Containerondersteuning, met doorschuifbeveiliging, ongemonteerd	voor liggers van type PT, de containerondersteuning verhindert dat containers of pallets tijdens het stapelen (langs of dwars) doorschuiven of afglijden	800	1000	66-28226	<b>54,50</b>
			1100	1000	66-28230	<b>61,50</b>

## Vloerniveaus voor BITO-TwinTop®-liggers



PALLETSTELLINGEN



### Legborden van houtvezelplaat met 4 bevestigingshoeken

- De "klassieker" onder de stellingen!
- Houtvezelplaten 38 mm, kwaliteitsklasse V20 E1
- Positioneerhoeken glansverzinkt
- Incl. bevestigingsmaterialen voor het vastschroeven op BITO-TwinTop®-liggers
- BITO-TwinTop®-liggers a.u.b. afzonderlijk bestellen

Stellingdiepte	1100 mm			800 mm			
	Voor ligger- lengte <i>mm</i>	Draagvermogen/ niveau <i>kg</i>	Bestelnr.	Prijs/stuk	Draagvermogen/ niveau <i>kg</i>	Bestelnr.	Prijs/stuk
	1350	650	66-8807	<b>79,00</b>	1200	66-19377	<b>61,50</b>
	1800	900	66-8810	<b>106,00</b>	1600	66-19378	<b>77,50</b>
	2200	1100	66-8811	<b>123,00</b>	1950	66-19379	<b>93,50</b>
	2700	1350	66-8812	<b>154,00</b>	1650	66-19380	<b>113,00</b>
	3300	1650	66-8813	<b>188,00</b>	1400	66-19381	<b>137,00</b>
	3600	1800	66-8814	<b>214,00</b>	1300	66-19382	<b>152,00</b>



### Legborden van houtvezelplaat op steunprofielen

- Hoog draagvermogen door het gebruik van steunprofielen
- De legborden vormen één vlak met het rechthoekige profiel van de ligger
- Houtvezelplaten 38 mm, kwaliteitsklasse V20 E1
- Steunprofielen met poedercoating RAL 5010 gentiaanblauw
- Incl. steunprofielen
- BITO-TwinTop®-liggers a.u.b. afzonderlijk bestellen

Voor ligger- lengte <i>mm</i>	Stellingdiepte	1100 mm			800 mm		
		Aantal onder- steuningen	Draagvermo- gen/niveau <i>kg</i>	Bestelnr.	Prijs/ stuk	Draagvermo- gen/niveau <i>kg</i>	Bestelnr.
1350	3	1500	66-29353	<b>182,00</b>	1500	66-29347	<b>144,00</b>
1800		2200	66-29354	<b>196,00</b>	1800	66-29348	<b>163,00</b>
2200	4	2100	66-29355	<b>254,00</b>	2100	66-29349	<b>217,00</b>
2700		3000	66-29356	<b>276,00</b>	2200	66-29350	<b>225,00</b>
3300	5	3300	66-29357	<b>352,00</b>	2800	66-29351	<b>276,00</b>
3600		3300	66-29358	<b>366,00</b>	2300	66-29352	<b>288,00</b>

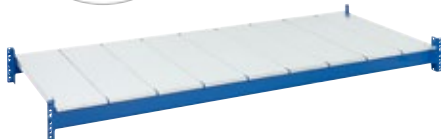

### Metalen paneellegborden

- Hoogwaardige stalen paneellegborden voor bijzonder hoge lasten
- Uitsparingen in de panelen zorgen voor een vlakke oplegging op de liggers
- Stalen niveaus bestaande uit afzonderlijke stalen segmenten
- BITO-TwinTop®-liggers a.u.b. afzonderlijk bestellen

Voor liggerlengte <i>mm</i>	Stellingdiepte	1100 mm		800 mm	
		Draagvermogen/ niveau <i>kg</i>	Bestelnr.	Prijs/stuk	Bestelnr.
1350	1500	66-19005	<b>217,00</b>	66-18999	<b>167,00</b>
1800	2000	66-19006	<b>255,00</b>	66-19000	<b>201,00</b>
2200	2200	66-19007	<b>343,00</b>	66-19001	<b>267,00</b>
2700	3050	66-19008	<b>376,00</b>	66-19002	<b>303,00</b>
3300	3300	66-19009	<b>469,00</b>	66-19003	<b>366,00</b>
3600	4000	66-19010	<b>512,00</b>	66-19004	<b>400,00</b>



Voor toepassing in Nederland  
zie opmerkingen blz. 190

## **i** BITO informeert

Let op de gegevens over de maximaal toegestane belasting voor de liggers.  
Liggers niet in de prijs inbegrepen.

### Vuurverzinkte roostervloeren voor liggers

- Water- en luchtdoorlatend
- Ideaal bij het gebruik van sprinklerinstallaties
- Voor het inleggen tussen de liggers zonder hoogteverlies
- Draadraaster 66 x 33 mm
- De roosterlegborden hebben een hoog draagvermogen
- Optimale puntlastverdeling door een vaste verbinding van alle draagstaven aan de opleghoekprofielen
- Eenvoudige, snelle montage door de roosterlegborden op de langsliggers te leggen
- De inhoud van de stelling is van onder af zeer goed te herkennen
- BITO-TwinTop®-liggers a.u.b. afzonderlijk bestellen

Uitvoering start-/aanbouwsectie	Voor liggerlengte <i>mm</i>	voor stellingdiepte		800 mm		
		Draagvermogen/ niveau <i>kg</i>	Bestelnr.	Prijs/stuk	Bestelnr.	Prijs/stuk
1-delig	1350	900	66-40876	<b>188,00</b>		
		1500	66-40877	<b>203,00</b>	66-40870	<b>165,00</b>
	1800	1200	66-40878	<b>256,00</b>		
		2000	66-40879	<b>278,00</b>	66-40871	<b>223,00</b>
2-delig	2200	2400	66-40880	<b>341,00</b>	66-40872	<b>272,00</b>
	2700	1800	66-40881	<b>384,00</b>		
		3000	66-40882	<b>423,00</b>	66-40873	<b>331,00</b>
	3300	3600	66-40883	<b>512,00</b>	66-40874	<b>414,00</b>
	3600	2400	66-40884	<b>503,00</b>		
		4000	66-40885	<b>558,00</b>	66-40875	<b>453,00</b>

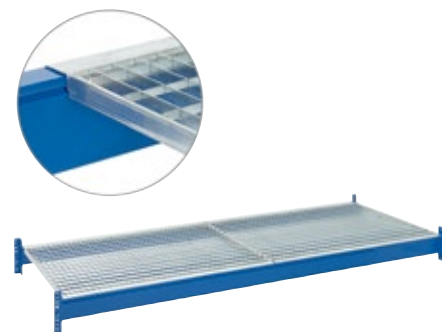

### Roosterlegborden

- Het goedkopere alternatief voor roostervloeren
- Water- en luchtdoorlatend
- Voldoen aan de brandveiligheidseisen in uw magazijn - meer dan 70% van het niveauoppervlak is waterdoorlatend
- Ideaal voor opslag en orderverzamelen van kartonnen dozen en bakken
- Geen scherpe kanten die de kartonnen dozen zouden kunnen beschadigen en de picksnelheid verminderen
- Eenvoudige montage door de roosterlegborden op de langsliggers te leggen
- Incl. aangelaste steunprofielen
- BITO-TwinTop®-liggers a.u.b. afzonderlijk bestellen



Stellingdiepte <i>mm</i>	Voor liggerlengte <i>mm</i>	Segmentafmetingen <i>mm</i>	Draagvermogen/ niveau <i>kg</i>	Bestelnr.	Prijs/stuk
800	1350	1325x800	500	66-44412	<b>127,00</b>
		1325x800	1000	66-40517	<b>119,00</b>
	2700	1325x800	1000	66-44413	<b>193,00</b>
		1325x800	2000	66-40518	<b>208,00</b>
1100	1350	1325x1100	1000	66-40510	<b>114,00</b>
	1800	890x1100	500	66-44414	<b>127,00</b>
		890x1100	1500	66-40511	<b>178,00</b>
		890x1100	2000	66-40512	<b>208,00</b>
	2700	890x1100	750	66-44415	<b>190,00</b>
		1325x1100	2000	66-40513	<b>255,00</b>
		890x1100	3000	66-40514	<b>314,00</b>
	3600	890x1100	1000	66-44416	<b>254,00</b>
		890x1100	3000	66-40515	<b>350,00</b>
		890x1100	4000	66-40516	<b>417,00</b>

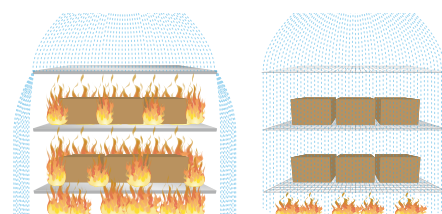

links: uitbreiding van vuur in het geval van gesloten niveaus

rechts: uitbreiding van vuur in het geval van roosterniveaus

## Palletladen

PALLETSTELLINGEN



Altijd voor het grijpen!

### Palletladen – ontworpen voor ergonomisch orderverzamenen

- Ergonomisch orderverzamenen langs 3 zijden
- Voor pallets 1200 x 800 mm, opslag in lengterichting
- Voor gebruik op de vloer en op liggers
- Met veiligheidsvergrendeling voor het gebruik op liggers
- Maakt het mogelijk om pallets moeiteloos uit de stelling te trekken
- Stevige stalen constructie met licht lopende, afgedichte kogellagers
- Voor stellingdiepte 1100 mm
- Kleur RAL 5010 gentiaanblauw
- Palletlade met 700 mm hoge handgreep

Uitvoering	Bouwhoogte	Uittrekbaar	Draagvermogen	Bestelnr.	Prijs/stuk
	mm		kg		
voor gebruik op de vloer	80	85 %	800	34-33195	<b>776,00</b>
			1000	34-33196	<b>928,00</b>
voor gebruik op liggers	90	70 %	600	34-33200	<b>785,00</b>
			800	34-33201	<b>975,00</b>



Scan de QR-code:

### Video werking palletlade

[www.bitto.com/vid-ctb-benl](http://www.bitto.com/vid-ctb-benl)

### **i** BITO informeert

#### Opgepast:

Vanwege de excentrische belasting bij het uittrekken van de palletlade ligt het totale draagvermogen van het niveau op de voorste ligger.

Daarom moeten er liggers met een dubbel draagvermogen aan de stellingkaders vastgeschroefd worden!

Bij meerdere eenheden in een stelling of een niveau mag telkens slechts 1 palletlade uitgetrokken worden. Na de handling moet de lade direct weer teruggeschoven en vergrendeld worden!

Uittrekbare palletladen voor ladingdragers met andere afmetingen op aanvraag.



Bijbehorende bakken vindt u vanaf pag. 54



## Vangrail voor kopse stellingzijde

### Vangrail voor kopse stellingzijde

- Beschermt de kopse kanten van stellingen, verhoogt de persoonlijke veiligheid
- Bij gebruik van vangrails is aanrijbeveiliging op de hoeken niet nodig, omdat de staander eveneens omsloten wordt
- Met poedercoating RAL 1003 signaalgeel, met zwart-gele folie beplakt (conform DIN 4844)
- Verzinkte stalen vangrails
- Incl. bevestigingsmateriaal en vloerankers voor zware belasting
- Voldoet aan de Duitse BG-richtlijnen (DGUV 108-007)
- Schade aan staanders en daardoor veroorzaakte uitvaltijden en kosten worden duidelijk gereduceerd
- Een tweede vangrail kan gemonteerd worden om de veiligheid te verhogen



Afmetingen B x D x H <i>mm</i>	Vangrail voor kopse stellingzijde		Extra kopse vangrails	
	Bestelnr.	Prijs/stuk	Bestelnr.	Prijs/stuk
1200 x 270 x 400	66-40937	<b>288,00</b>	66-40933	<b>75,00</b>
2500 x 270 x 400	66-40936	<b>360,00</b>	66-40932	<b>150,00</b>

### Balk voor vangrails

- Verlenging mogelijk door bijkomend profiel en veiligheidsplanken
- Voor het monteren van rijen vangrails
- Bescherm uw magazijninrichting
- Vloerankers inbegrepen

Afmetingen B x D x H <i>mm</i>	Bestelnr.	Prijs/stuk
250 x 201 x 400	66-40924	<b>107,00</b>



## Veiligheidstoebehoren voor stellingen



PALLETSTELLINGEN



### Staanderbescherming

- Beschermt de stellingen tegen aanrij schade en voorkomt onderbrekingen
- Goede signaalwerking door poedercoating in RAL 1003 signaalgeel
- Wordt rechtstreeks op de staander geschroefd, daardoor geen beschadiging van de vloer in geval van een botsing
- Aangepast aan BITO palletstellingen PRO
- Incl. bevestigingsmateriaal
- Materiaal staal

Hoogte	Breedte	Staandertype	Bestelnr.	Prijs/stuk
<i>mm</i>	<i>mm</i>			
715	80	P1	66-31000	<b>57,00</b>
	90	P2	66-31001	<b>61,50</b>
	100	P3	66-31002	<b>64,50</b>
	120	P4-6	66-31003	<b>67,50</b>



Scan de QR-code:

**Product video**

**Staanderbescherming**

[www.bitto.com/  
qr-stuetzenschutz-int](http://www.bitto.com/qr-stuetzenschutz-int)



Stellingkaders op pag. 195



### Aanrijbeveiligingen

- Voldoet aan de Duitse BG-richtlijnen (DGUV 108-007) en moeten volgens BGR bij de stellinghoeken gebruikt worden
- Met poedercoating RAL 1003 signaalgeel, met zwart-gele folie beplakt (conform DIN 4844)
- Voor 2- resp. 3-zijdige staanderbescherming
- Beschermt stellingen en voertuigen
- Schade aan staanders en daardoor veroorzaakte uitvaltijden en kosten worden duidelijk gereduceerd
- Verhoogt de persoonlijke veiligheid

Hoogte	Uitvoering	Uitrusting	Staander-type	Bestelnr.	Prijs/stuk
<i>mm</i>					
400	L-vorm = 2-zijdige staanderbescherming	incl. 4 vloerankers voor zware belastingen Ø 12 mm	P1-P12	66-4585	<b>68,00</b>
			P1-P3	66-29123	<b>89,00</b>
	U-vorm = 3-zijdige staanderbescherming	incl. 4 vloerankers M12	P4-P12	66-29125	<b>95,00</b>



Meer inlichtingen over staandertypen vindt uw vanaf pag. 196



Voor toepassing in Nederland  
zie opmerkingen blz. 190

## Flexibele staander beschermers

- Beschermt de stellingen tegen aanrijshade - daardoor veroorzaakte uitvaltijden en kosten worden duidelijk gereduceerd
- Elastische kunststof, materiaal veert terug in vorm
- Botsingsenergie wordt lateraal en frontaal geabsorbeerd - geen beschadiging van de vloer
- Met TÜV-keurmerk
- Verschillende afmetingen verkrijgbaar - passend voor staanders P1 - P6



Botsingsenergie wordt lateraal geabsorbeerd



Botsingsenergie wordt frontaal geabsorbeerd



Toolset voor aanbrengen staanderbescherming

### Flexibele staander beschermers

- Materiaal kunststof
- Kleur geel

Hoogte <i>mm</i>	Staandertype	Bestelnr.	Prijs/stuk
600	P1	46-45600	56,50
	P2	46-45601	56,50
	P3	46-45602	56,50
	P4-P6	46-45603	64,50

### Toolset voor aanbrengen staanderbescherming, voor staanders

- Deze kunststoffen toolset is nodig, om de staanderbeschermers aan te brengen. Gelieve dit product toe te voegen aan uw bestelling
- Materiaal kunststof

	Bestelnr.	Prijs/stuk
Toolset voor aanbrengen staanderbescherming voor staanders	46-45604	24,90



#### **i** BITO informeert

Op [www.bitocom](http://www.bitocom) vindt u onder downloads een montagehandleiding.



**Veiligheidsaccessoires**



PALLETSTELLINGEN



**Stabiele doorschuifbeveiliging**

- Verhindert het doorschuiven van pallets in dubbele stellingrijen
- Volgens de Duitse BG-richtlijnen DGUV 108-007 moeten dubbele stellingrijen met een veiligheidsafstand van minder dan 100 mm tussen de pallets voorzien worden van doorschuifbeveiligingen
- Stabiel kokerprofiel 50 mm
- Worden in de koppelstukken geschoven en met borgpennen beveiligd
- Incl. houders en bevestigingsmateriaal
- De aanbrenging in een afstand van 75 mm tot de stellingkaders maakt het mogelijk om Europallets eenvoudig en gecentreerd in lengterichting op te slaan

Liggerlengte <i>mm</i>	Bestelnr.	Prijs/stuk
1350	66-22888	<b>40,60</b>
1800	66-22945	<b>48,20</b>
2200	66-22947	<b>55,50</b>
2700	66-22949	<b>66,50</b>
3300	66-22951	<b>76,50</b>
3600	66-22953	<b>81,50</b>



**Afvalbeveiliging achteraan**

- Beschermt personen op rijwegen en in werkruimten tegen vallende voorwerpen
- Rijwegen en werkruimten achter enkelvoudige stellingrijen moeten volgens de Duitse veiligheidsrichtlijn DGUV 108-007 tegen vallende voorwerpen worden beveiligd
- Van verzinkt stalen rooster, draadraster 50 x 100 mm, in het bereik van de verstevigingsribben 50 x 50 mm, draaddikte 3,0 mm
- **Attentie:** Koppelstukken zijn niet in de prijs inbegrepen!
- Per segment zijn 4 koppelstukken nodig, voor de bevestiging van elk bijkomend segment zijn 2 koppelstukken nodig!

Hoogte <i>mm</i>	1000 mm		1500 mm	
	Bestelnr.	Prijs/stuk	Bestelnr.	Prijs/stuk
1350	66-27793	<b>120,00</b>	66-27799	<b>144,00</b>
1800	66-27794	<b>129,00</b>	66-27800	<b>157,00</b>
2200	66-27795	<b>141,00</b>	66-27801	<b>178,00</b>
2700	66-27796	<b>154,00</b>	66-27802	<b>185,00</b>
3300	66-27797	<b>178,00</b>	66-27803	<b>214,00</b>
3600	66-27798	<b>182,00</b>	66-27804	<b>222,00</b>



**Koppelstuk voor doorschuif- en afvalbeveiliging**

- Lengte x + 70 mm
- Glansverzinkte uitvoering
- Incl. bevestigingsmateriaal
- Dient voor bevestiging van een doorschuifbeveiliging en/of afvalbeveiliging achteraan

Uitvoering	koppelstuk rechts	koppelstuk links	Prijs/stuk
Lengte x <i>mm</i>	Bestelnr.	Bestelnr.	
25	66-27160	66-27161	<b>6,05</b>
75	66-27162	66-27163	<b>7,50</b>
100	66-27164	66-27165	<b>9,05</b>

## Verhoging eindkader

- Met deze 750 mm hoge, met bouten vast te zetten stellingkaderverhoging wordt voldaan aan de vereisten van de Duitse richtlijnen DGUV 108-007 voor zijdelingse bescherming tegen afvallen aan de kopse stellingkanten van het bovenste niveau
- Verzinkt
- Incl. bevestigingsmateriaal

Hoogte verhoogde eindkader <i>mm</i>	Diepte stellingkader	1100 mm		800 mm	
	Staandertype	Bestelnr.	Prijs/stuk	Bestelnr.	Prijs/stuk
750	P1	66-24501	79,00	66-24500	76,50
	P2	66-24503	83,50	66-24502	79,00
	P3	66-24505	90,50	66-24504	86,00
	P4-P6	66-24507	107,00	66-24506	101,00



## Afstandshouders voor rug-aan-rug geplaatste stellingrijen

- Glansverzinkte uitvoering
- Incl. bevestigingsmateriaal
- Vereist volgens EN15635
- 2-voudig tussen dubbele stellingrijen

Afstand <i>mm</i>	Bestelnr.	Prijs/stuk
200	66-20020	6,05
250	66-29276	7,50
300	66-20076	9,05



## Palletdoorrolstelling-systeem

### Bouw uw bestaande palletstelling om in een doorrolstelling en verhoog uw rendement!

Zet in op ergonomie en tijdsbesparing bij het orderverzamelen

**Opgepast:** Deze stellingen zijn alleen geschikt voor binnenopslag! De belastingsopgaven gelden niet voor stellingen geplaatst in gebieden waar aardbevingen voorkomen (de structuur is niet bestand tegen seismische krachten). Als een ontwerp voor aardbevingsgebieden vereist is, gelieve BITO vooraf te informeren.



Rollenbaansegmenten voor uitname met handpallettrucks



Rollenbaansegmenten met doorgaande rollen



Rollenbaansegmenten, 2-gedeelde uitvoering



Rollenrailsegmenten met kunststof flenswieltjes



## Tuning van palletstellingen

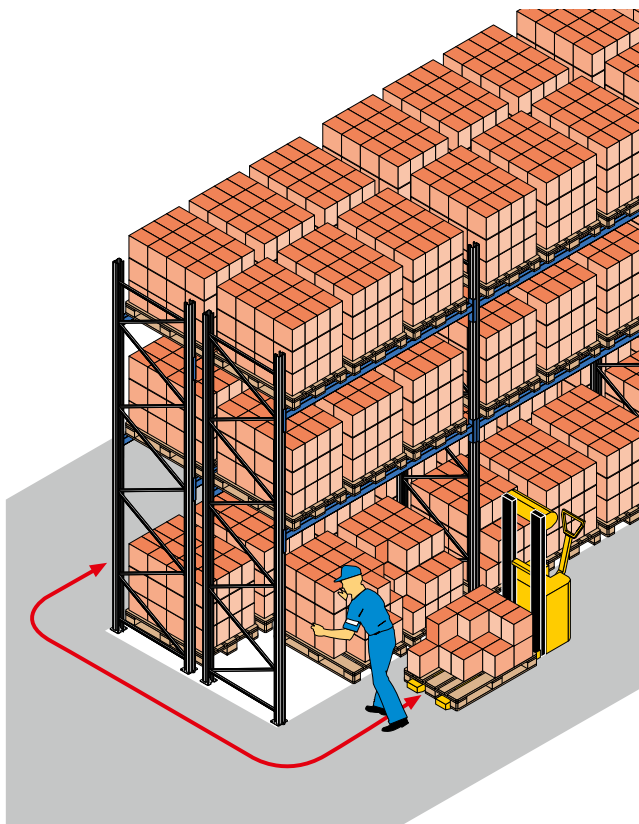

**Vóór het tunen**

**Situatie:**

**Dubbele rij palletstellingen**

De goederen worden manueel vanaf de pallet verzameld. Pallets die niet direct aan de onnamezijde liggen zijn moeilijk te bereiken - de orderverzamelaar moet zich strekken en buigen.

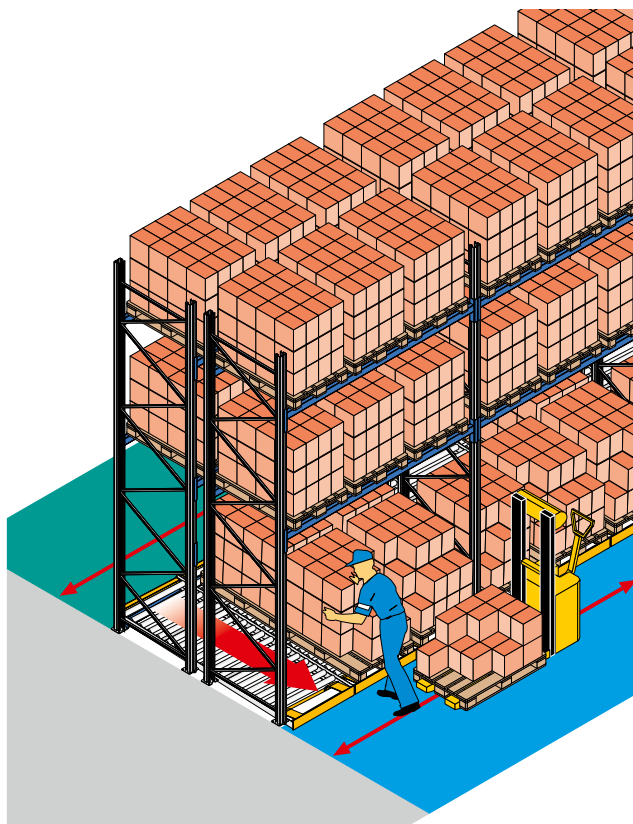

**Na het tunen**

**Situatie:**

**Dubbele rij palletstellingen**

Op het grondniveau worden doorrolkanalen toegepast. De pallets lopen automatisch naar voren aan de onnamezijde zo dat de medewerker de goederen gemakkelijk kan grijpen.



## Palletdoorrolstelling-systeem

Bouw uw bestaande palletstelling om in een doorrolstelling en verhoog uw rendement!

### Rollenbaansegmenten, met doorgaande rollen

- Ideaal voor het orderverzamenen vanuit het grondniveau
- De tweede pallet rolt automatisch door de zwaartekracht naar de uitnamezijde
- 3 rollenbaansegmenten naast elkaar per sectie bij een palletbreedte van 800 mm en een sectiebreedte van 2700 mm
- 3 rollenbaansegmenten naast elkaar per sectie bij een palletbreedte van 1000 mm en een sectiebreedte van 3300 mm
- Verzinkte rollen voor een schoon en helder verschijningsbeeld in uw magazijn

Voor een palletbreedte van <i>mm</i>	Voor een palletlengte van <i>mm</i>	Voor een palletgewicht van <i>kg</i>	Wieltjessteek T <i>mm</i>	Bestelnr.	Prijs/stuk
800	1200	1000	144	37-37807	<b>558,00</b>
1000	1200	1000	144	37-37809	<b>617,00</b>

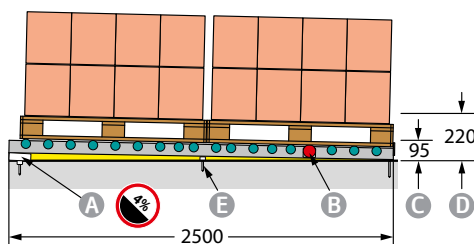
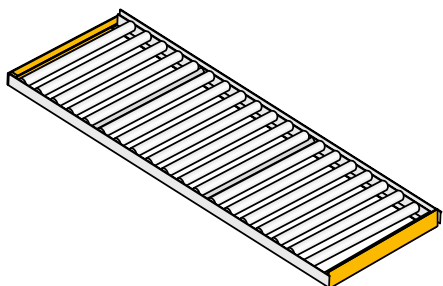

- A Helling 4 %
- B Remdraagrol
- C Hoogte (bovenkant) rollenbaan
- D Vereiste hefhoogte
- E Vloerverankering

### Rollenbaansegmenten voor uitname met handpallettrucks

- Ideaal voor het orderverzamenen met een handpallettruck
- De tweede pallet rolt automatisch door de zwaartekracht naar de uitnamezijde
- 3 rollenbaansegmenten naast elkaar per sectie bij een palletbreedte van 800 mm en een sectiebreedte van 2700 mm
- 3 rollenbaansegmenten naast elkaar per sectie bij een palletbreedte van 1000 mm en een sectiebreedte van 3300 mm
- Sterke beschermingsprofielen beschermen de constructie tegen eventuele aanrijshade en verhogen de levensduur
- Verzinkte rollen voor een schoon en helder verschijningsbeeld in uw magazijn
- Eenvoudige montage met vloerankers

Voor een palletbreedte van <i>mm</i>	Voor een palletlengte van <i>mm</i>	Voor een palletgewicht van <i>kg</i>	Wieltjessteek T <i>mm</i>	Bestelnr.	Prijs/stuk
800	1200	1000	144	37-37811	<b>858,00</b>
1000	1200	1000	144	37-37812	<b>889,00</b>

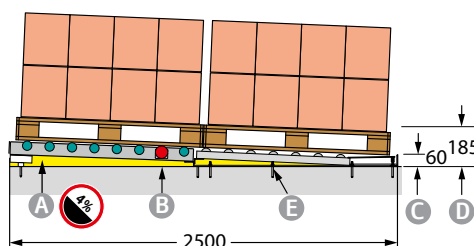
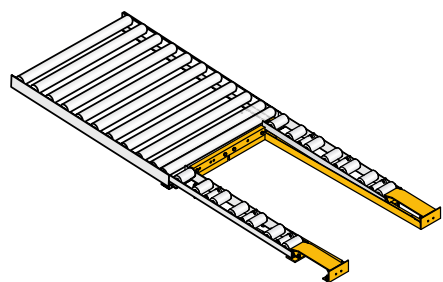

- A Helling 4 %
- B Remdraagrol
- C Hoogte (bovenkant) rollenbaan
- D Vereiste hefhoogte
- E Vloerverankering



## Rollenbaansegmenten, 2-gedeelde uitvoering

- Ideaal voor het orderverzamenen vanuit het grondniveau
- De tweede pallet rolt automatisch door de zwaartekracht naar de uitnamezijde
- 3 rollenbaansegmenten naast elkaar per sectie bij een palletbreedte van 800 mm en een sectiebreedte van 2700 mm
- 3 rollenbaansegmenten naast elkaar per sectie bij een palletbreedte van 1000 mm en een sectiebreedte van 3300 mm
- Verzinkte rollen voor een schoon en helder verschijningsbeeld in uw magazijn

Voor een palletbreedte van	Voor een palletlengte van	Voor een palletgewicht van	Lengte wieltje	Wieltjessteek T	Bestelnr.	Prijs/stuk
mm	mm	kg	mm	mm		
800, 1000	1200	1000	124	144	37-37813	<b>683,00</b>

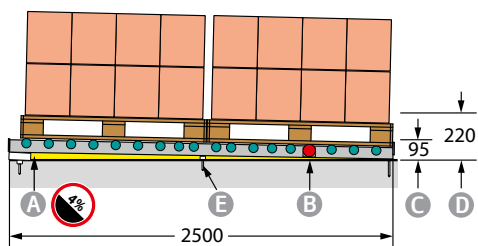

- A Helling 4 %
- B Remdraagrol
- C Hoogte (bovenkant) rollenbaan
- D Vereiste hefhoogte
- E Vloerveranker

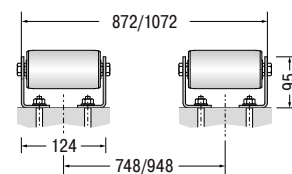
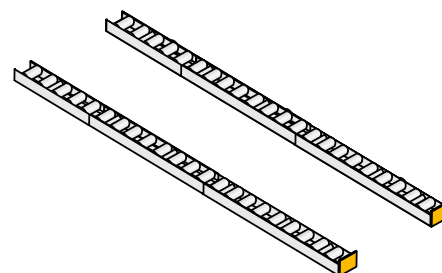

## Rollenbaansegmenten voor montage op de vloer

- Ideaal voor het moeiteloos verplaatsen van ladingdragers
- Verbeter het manueel transporteren van goederen in uw bedrijf en verminder tegelijkertijd de gezondheids- en veiligheidsrisico's voor de medewerkers
- Geschikt voor ladingen tot 1000 kg
- Rollensteek 48 mm of 96 mm
- Gelieve de rollenbaanbescherming afzonderlijk te bestellen
- Ankerbouten zorgen voor een veilige bevestiging aan de vloer

Beschrijving	Lengte	Wieltjessteek T	Bestelnr.	Prijs
	mm	mm		
Rollenbaansegmenten voor montage op de vloer	1248	96	37-20168	<b>244,00</b>
	2496	96	37-20169	<b>454,00</b>
	1248	48	37-20166	<b>416,00</b>
	2496	48	37-20167	<b>812,00</b>
Rollenbaanbescherming met hoog stopplaatje			37-10222	<b>32,20</b>
Rollenbaanbescherming met laag stopplaatje			37-10221	<b>13,90</b>
Boutankers M10-20 verzinkt			66-22408	<b>19,40</b>



## Wieltjesrails voor zware lasten

- In drie uitvoeringen
- Met zelfborgende, stabiele stalen assen
- Hoog laadvermogen
- Lichte loop van de draagrollen
- Gemaakt van robuuste materialen voor een lange levensduur
- Rollenlengte 62 mm

### Met stalen cilinderrollen

- Railprofiel verzinkt
- Draagrol verzinkt, met kogellager

Draagvermogen per rol	Wieltjessteek T		96 mm		72 mm		48 mm	
	Ø rol	Lengte	Bestelnr.	Prijs/stuk	Bestelnr.	Prijs/stuk	Bestelnr.	Prijs/stuk
kg	mm	mm						
130	45 mm	2400	37-20175	<b>246,00</b>	37-20174	<b>296,00</b>	37-20173	<b>397,00</b>
		3600	37-20172	<b>349,00</b>	37-20171	<b>435,00</b>	37-20170	<b>586,00</b>

### Met kunststof cilinderrollen

- Railprofiel verzinkt
- Draagrol zwart, glijlager

Draagvermogen per rol	Wieltjessteek T		96 mm		72 mm		48 mm	
	Ø rol	Lengte	Bestelnr.	Prijs/stuk	Bestelnr.	Prijs/stuk	Bestelnr.	Prijs/stuk
kg	mm	mm						
65	46 mm	2400	37-14175	<b>157,00</b>	37-14176	<b>182,00</b>	37-14177	<b>233,00</b>
		3600	37-14190	<b>235,00</b>	37-14191	<b>264,00</b>	37-14192	<b>341,00</b>

### Met kunststof flenswieltjes

- Railprofiel verzinkt
- Draagrol zwart, glijlager

Draagvermogen per rol	Wieltjessteek T		96 mm		72 mm	
	Ø rol	Lengte	Bestelnr.	Prijs/stuk	Bestelnr.	Prijs/stuk
kg	mm	mm				
65	46 mm	2400	37-14180	<b>157,00</b>	37-14181	<b>182,00</b>
		3600	37-14195	<b>227,00</b>	37-14196	<b>267,00</b>

### Toebehoren

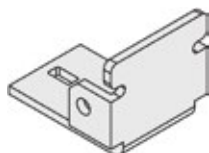

**A** Eindaanslag, met laag stopplaatje

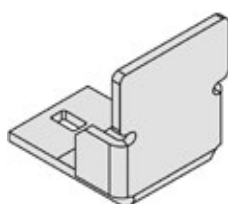

**B** Eindaanslag, met hoog stopplaatje



**C** Boutankers

Pos.	Beschrijving	Bestelnr.	Prijs/stuk
<b>A</b>	Eindaanslag, met laag stopplaatje, inclusief bouten	37-22813	<b>19,60</b>
<b>B</b>	Eindaanslag, met hoog stopplaatje, inclusief bouten	37-22814	<b>19,60</b>
<b>C</b>	Boutankers, M10-20 verzinkt	66-3408	<b>18,00</b>

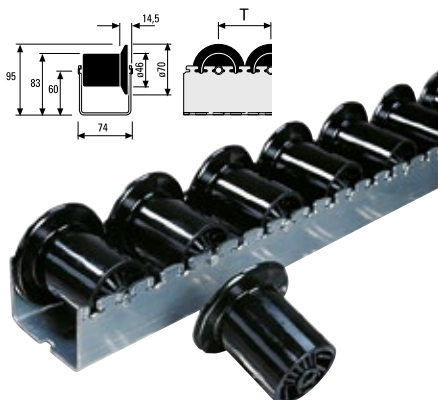
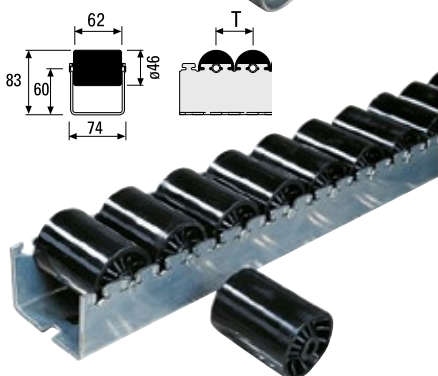
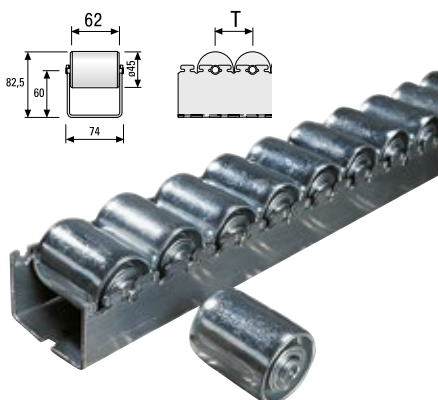

## Wieltjesrails

voor lichte en middelzware lasten

Altijd voor het grijpen!

- Robuuste kunststofrollen
- Stabiele assen
- Railprofiel verzinkt
- Per meter

### Met kunststof cilinderrollen

- Witte kunststofrollen

Lengte wieltje	Draagvermogen per rol	Ø rol	Wieltjessteek T	Lengte	Bestelnr.	Prijs/stuk
mm	kg	mm	mm	mm		
24,5	4	26	28	2000	36-8598	27,50
				3000	36-8599	40,60

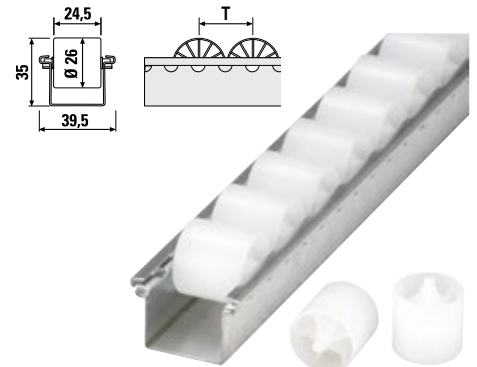

### Met kunststof cilinderrollen en stalen as

- Antracietkleurige kunststofrollen

Lengte wieltje	Draagvermogen per rol	Ø rol	Wieltjessteek T	Lengte	Bestelnr.	Prijs/stuk
mm	kg	mm	mm	mm		
24,5	8	26	28	2000	36-27720	31,50
				3000	36-27721	46,90

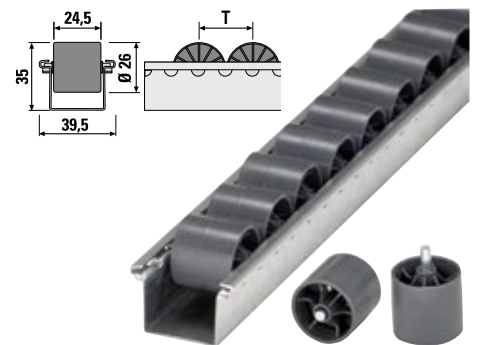

### Met kunststof cilinderrollen en stalen as / ESD

- Zwarte kunststof cilinderwieltjes
- Antistatische uitvoering (ESD)

Lengte wieltje	Draagvermogen per rol	Ø rol	Wieltjessteek T	Lengte	Bestelnr.	Prijs/stuk
mm	kg	mm	mm	mm		
24,5	8	26	28	2000	36-27722	41,60
				3000	36-27723	61,00

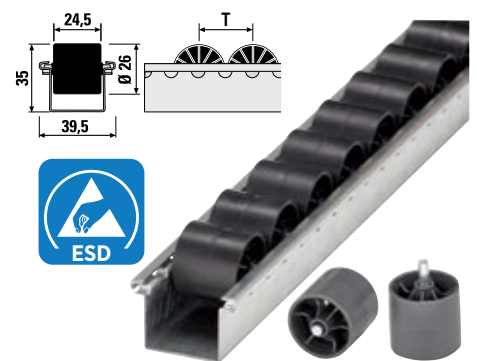

### Met kunststof flenswieltjes

- Witte kunststofrollen

Lengte wieltje	Draagvermogen per rol	Ø rol	Wieltjessteek T	Lengte	Bestelnr.	Prijs/stuk
mm	kg	mm	mm	mm		
24,5	4	26	42	2000	36-8622	30,40
				3000	36-8623	45,20

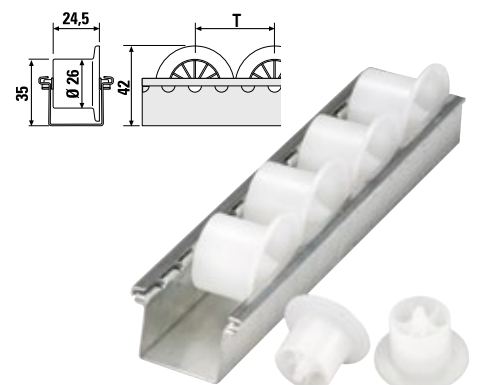

## Stukgoeddoorrolstelling-systeem

### Altijd voor het grijpen!

Orderverzamelssystemen die de goederen voor het samenstellen van orders optimaal presenteren, zijn niet meer weg te denken uit moderne opslag- en logistieke centra. BITO beschikt over een jarenlange en uitgebreide knowhow in de opstelling en productie van orderverzamelssystemen. Een paar ideeën, hoe ook u uw magazijn kunt „omtunen“, vindt u op de volgende bladzijden.

### Het systeem

In stukgoeddoorrolstellingen worden de artikelen ofwel los opgeslagen, ofwel in kunststofbakken of dozen. De medewerker vult de voorraad aan aan de achterzijde, het stukgoed wordt op het doorrolniveau gelegd. Door de helling van het niveau rolt het stukgoed naar de pickingzijde. Het FIFO-principe (First in - First out) wordt zo ten alle tijde toegepast. Telkens 1 referentie per doorrolkanaal

**Opgepast:** Deze stellingen zijn alleen geschikt voor binnenopslag! De belastingsopgaven gelden niet voor stellingen geplaatst in gebieden waar aardbevingen voorkomen (de structuur is niet bestand tegen seismische krachten). Als een ontwerp voor aardbevingsgebieden vereist is, gelieve BITO vooraf te informeren.





## Optimaliseer het verzamelen van uw orders

### First in – first out

- De artikelen die het eerst bevoorrad worden, worden ook het eerst verzameld
- Controle op de charges en houdbaarheidsdata
- Ergonomische handgreep
- Zeer goed overzicht op de artikelen
- Artikelen altijd aan de zijde voor het orderverzamenen beschikbaar
- De artikelen rollen eenvoudig naar de ontnaamzijde door zwaartekracht

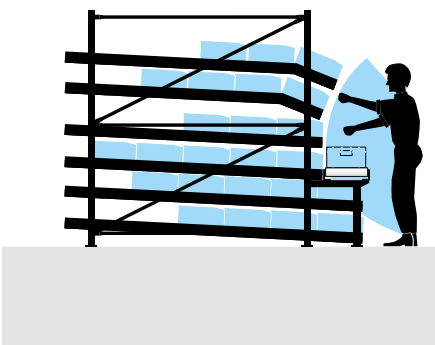

### Hoge oppervlaktebenutting

- Hoge oppervlaktebesparing door **vermindering van de ongebruikte vrije oppervlakten**
- Door gescheiden loopgangen hinderen bevoorraders en orderverzamelers elkaar niet
- Beperking van de orderverzamelwegen

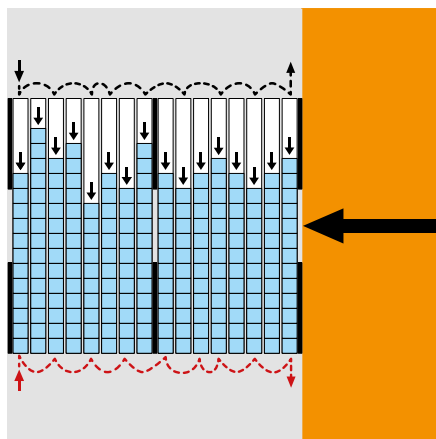

### Tijdwinst door korte loopwegen

- Informatietijd (1) – blijft vergeleken met traditionele oppervlaktebenutting constant
- Griptijd (2) – blijft vergeleken met traditionele oppervlaktebenutting constant
- Loopwegtijd (3) – **tot tweederde tijdwinst** – hogere productiviteit van de orderverzamelers

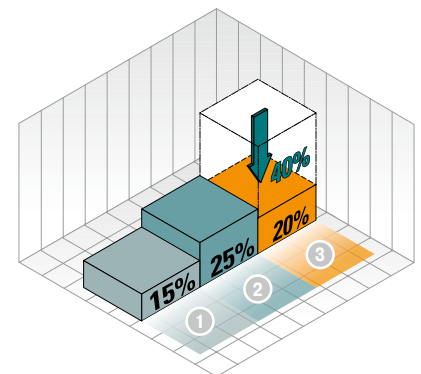

## Wieltjesrails

voor lichte en middelzware lasten

Altijd voor het grijpen!

- Robuuste kunststofrollen
- Stabiele assen
- Railprofiel verzinkt
- Per meter

**i BITO informeert**

Andere lengtes op aanvraag

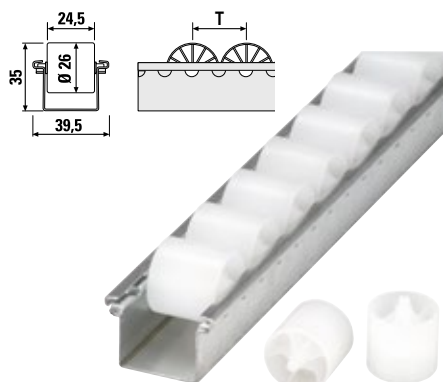

### Met kunststof cilinderrollen

- Witte kunststofrollen

Lengte wiel mm	Draagvermogen per rol kg	Ø rol mm	Wieltjessteek T mm	Lengte mm	Bestelnr.	Prijs/stuk
24,5	4	26	28	2000	36-8598	27,50
				3000	36-8599	40,60

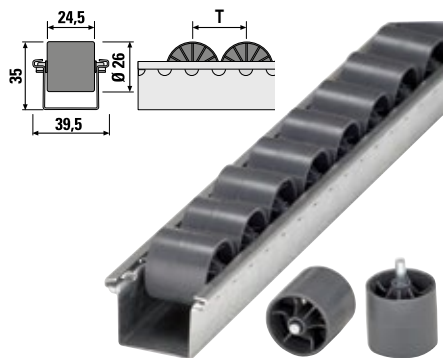

### Met kunststof cilinderrollen en stalen as

- Antracietkleurige kunststofrollen

Lengte wiel mm	Draagvermogen per rol kg	Ø rol mm	Wieltjessteek T mm	Lengte mm	Bestelnr.	Prijs/stuk
24,5	8	26	28	2000	36-27720	31,50
				3000	36-27721	46,90

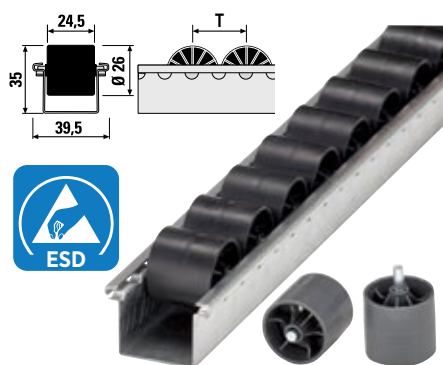

### Met kunststof cilinderrollen en stalen as / ESD

- Zwarte kunststof cilinderwieltjes
- Antistatische uitvoering (ESD)

Lengte wiel mm	Draagvermogen per rol kg	Ø rol mm	Wieltjessteek T mm	Lengte mm	Bestelnr.	Prijs/stuk
24,5	8	26	28	2000	36-27722	41,60
				3000	36-27723	61,00

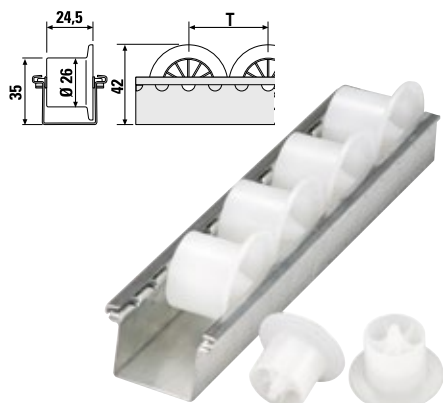

### Met kunststof flenswieltjes

- Witte kunststofrollen

Lengte wiel mm	Draagvermogen per rol kg	Ø rol mm	Wieltjessteek T mm	Lengte mm	Bestelnr.	Prijs/stuk
24,5	4	26	42	2000	36-8622	30,40
				3000	36-8623	45,20

## Met kunststof flenswieltjes/ESD

- Zwarte flenswieltjes
- Antistatische uitvoering (ESD)

Lengte wieltje	Draagvermogen per rol	Ø rol	Wieltjessteek T	Lengte	Bestelnr.	Prijs/stuk
mm	kg	mm	mm	mm		
24,5	4	26	42	2000	36-30658	34,60
				3000	36-30659	51,50

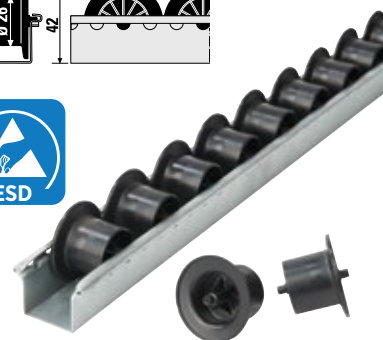
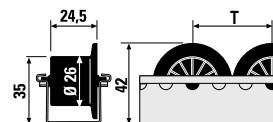

## Toebehoren



A Remclips



B Spreidstop



C Remrollen

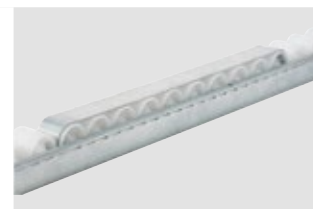

D Remprofieltjes

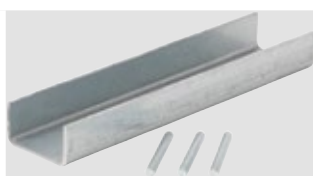

E Verbindingsstukken voor wieltjesrails

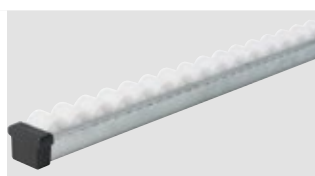

F Beschermingsdoppen



G Uitvalbeveiligingen

Pos.	Beschrijving		Bestelnr.	Prijs/stuk
A	Remclips	reguleren van de doorrolsnelheid, verhindert beschadiging van het opslaggoed door onzacht aanstoten aan de uitnamezijde, blokkeert afzonderlijke wielen voor een lichte remwerking, bij heel verschillende gewichten van het opslaggoed in het kanaal, voor delicaat opslaggoed	36-7294	2,75
B	Spreidstop	verhindert het openspreiden van de rollenrail, vereist bij grote lasten of het onzacht neerzetten van het opslaggoed aan de bevoorradingszijde	36-16906	0,86
C	Remrollen	bakken en dozen met heel verschillende gewichten kunnen in hetzelfde doorrolkanaal klaargezet worden, maken de realisatie van diepe kanalen en kanalen met een sterke helling mogelijk, zacht afremmen van delicate goederen, de ervaring leert dat voor stukgoed een helling van ca. 6 % wordt gebruikt, de remrollen worden per paar gemonteerd met een tussenafstand gelijk aan de verpakkingslengte, maximale belasting 30 kg per verpakkingsseenheid, voor het monteren in de rollenrails tijdens het opbouwen	36-29940	9,80
D	Remprofieltjes	voor grote remwerking, de 275 mm lange stalen beugel wordt op een reeks rollen geklemd, de remwerking is beduidend groter dan bij de remclip	36-7293	2,10
E	Verbindingsstukken voor wieltjesrails	verbindt de rollenrails met elkaar, rollenbaanverbinding voor lange kanalen, 3 assen voorkomen het samendrukken van de rollenrail aan de rollenbaanverbinding, inclusief bevestigingsmateriaal + assen	36-11244	13,50
F	Beschermingsdoppen	afscherming van het scherpere uiteinde van de wieltjesrail	36-28535	4,10
G	Uitvalbeveiligingen	verhindert het eruit vallen van het opslaggoed uit het kanaal bij onbedoeld terugschuiven van het opslaggoed, inclusief stalen as, wordt overwegend aan de bevoorradingszijde ingezet, kantelt naar voren wanneer goederen naar de pickingzijde rollen, wordt het opslaggoed tegen de doorrolrichting in geschoven, dan wordt het geblokkeerd	36-27011	1,20

## Stukgoeddoorrolstellingen Flex

Deze robuuste uitvoering is geschikt voor alle soorten stukgoed!

- Snel en eenvoudig orderverzamelen van de bestellingen, korte levertijden
- Naar wens uit te breiden met aanbouwsecties en doorrolniveaus
- Schuinstaande bakken geven een betere inzicht en goederen laten zich snel en ergonomisch uitnemen
- De robuuste bouwwijze laat hoge belastingen toe
- Afhankelijk van de behoefte kunnen hoogte-indeling en helling flexibel aangepast worden



ORDERVERZAMELEN VAN KLEINGOED





## Stellingdiepte 1300 mm, nuttige diepte 1200 mm

- Stellinghoogte 2500 mm: 3 niveaus recht uitgevoerd, 2 niveaus geknikt
- **Startsectie: 1 startsectie per stellingrij nodig. Sectiebreedte 2700 mm**, totale breedte 2820 mm.
- **Aanbouwsectie: sectiebreedtes van 1350 mm tot 2700 mm**

TOPARTIKEL

**2.428,<sup>00</sup>**

36-44665

Zoals afgebeeld, zonder inhoud



### **i** BITO informeert

#### Onze montage service

Elke levering is voorzien van een BITO montage- en gebruiksaanwijzing voor de gemakkelijke installatie van uw stelling. Alle montageschappen en instructies worden overzichtelijk gepresenteerd. Indien gewenst werken we graag een offerte uit voor een onsite installatie door onze ervaren monteurs.

Uitvoering start-/aanbouwsectie	Sectiebreedte <i>mm</i>	Totale breedte <i>mm</i>	Aantal bakken 400 x 300 mm <i>Stuks</i>	Aantal bakken 600 x 400 mm <i>Stuks</i>	Draagvermogen niveau <i>kg</i>	Draagvermogen sectie <i>kg</i>	Bestelnr.	Prijs/stuk
Startsectie	2700	2820	120	60	460	2300	36-44665	<b>2.428,00</b>
Aanbouwsectie	1350	1410	60	30	450	2250	36-44666	<b>1.249,00</b>
	1800	1860	80	40	420	2100	36-44667	<b>1.474,00</b>
	2200	2260	100	50	400	2000	36-44668	<b>1.714,00</b>
	2700	2760	120	60	460	2300	36-44669	<b>2.331,00</b>

## Stellingdiepte 2500 mm, nuttige diepte 2400 mm

TOPARTIKEL

**3.305,<sup>00</sup>**

36-44660

Zoals afgebeeld, zonder inhoud



### **i** BITO informeert

#### Onze montage service

Elke levering is voorzien van een BITO montage- en gebruiksaanwijzing voor de gemakkelijke installatie van uw stelling. Alle montageschappen en instructies worden overzichtelijk gepresenteerd. Indien gewenst werken we graag een offerte uit voor een onsite installatie door onze ervaren monteurs.

Uitvoering start-/aanbouwsectie	Sectiebreedte <i>mm</i>	Totale breedte <i>mm</i>	Aantal bakken 400 x 300 mm <i>Stuks</i>	Aantal bakken 600 x 400 mm <i>Stuks</i>	Draagvermogen niveau <i>kg</i>	Draagvermogen sectie <i>kg</i>	Bestelnr.	Prijs/stuk
Startsectie	2700	2820	240	120	480	2400	36-44660	<b>3.305,00</b>
Aanbouwsectie	1350	1410	120	60	450	2250	36-44661	<b>1.702,00</b>
	1800	1860	160	80	450	2250	36-44662	<b>2.107,00</b>
	2200	2260	200	100	450	2250	36-44663	<b>2.453,00</b>
	2700	2760	240	120	480	2400	36-44664	<b>3.191,00</b>

## Stukgoeddoorrolstellingen Flex - Complete stelling

statisch

Voorraadaanvulling veiligstellen... leegstaan vermijden!

- Ergonomische bevoorrading aan de werkplek
- 3 aanvoerniveaus, elk met 3 kanalen, d.w.z. 6 rollenrails en 2 geleidingsprofielen per niveau
- 1 returnniveau (altijd recht) met 8 wieltjesrails
- Draagbelasting per niveau maximaal 250 kg
- Verzinkt, onderdelen met poedercoating RAL 5010 gentiaanblauw
- Ongemonteerd geleverd



### Capaciteit van de doorrolstellingen voor stukgoederen

36 Euro-normbakken XL met L x B x H: 400 x 300 x 220 mm  
blauw: 43-18520 / rood: 43-14507

OF

18 Euro-normbakken XL met L x B x H: 600 x 400 x 270 mm  
blauw: 43-18492 / rood: 43-14511

### Onze montage service

Elke levering is voorzien van een BITO montage- en gebruiksaanwijzing voor de gemakkelijke installatie van uw stelling. Alle montageschappen en instructies worden overzichtelijk gepresenteerd.

Indien gewenst werken we graag een offerte uit voor een onsite installatie door onze ervaren monteurs.



statisch, rechte niveaus  
36-46050



statisch, geknikte niveaus  
36-46051

Stelling-hoogte mm	Aantal niveaus	Lengte stelling mm	Sectie-breedte mm	Stelling-diepte mm	Nuttige diepte mm	Uitvoering	Bestelnr.	Prijs/stuk
2000	4	1470	1350	1300	1200	statisch, rechte niveaus	36-46050	1.098,00
						statisch, geknikte niveaus	36-46051	1.216,00

### Toebehoren



A Eurostapelbakken XL

Pos.	Beschrijving	Buitenafmetingen L x B x H mm	Kleur	Bestelnr.	Prijs/stuk	Stuks/ pallet	Prijs/stuk bij palletafname
A	Eurostapelbakken XL	400 x 300 x 220	blauw	43-18520	16,90	72	15,50
			rood	43-14507	16,90	72	15,50
		600 x 400 x 270	blauw	43-18492	29,70	28	27,40
			rood	43-14511	29,70	28	27,40

## Stukgoeddoorrolstellingen Flex - Complete stelling

verrijdbaar

Vorraadaanvulling veiligstellen... leegstaan vermijden!

- Ergonomische voorraadaanvulling op de werkplek en mobiele opslag
- 3 aanvoerniveaus, elk met 3 kanalen, d.w.z. 6 rollenrails en 2 geleidingsprofielen per niveau
- 1 retourniveau (altijd recht) met 8 wieltesrails
- Draagbelasting per niveau maximaal 250 kg
- Verzinkt, onderdelen met poedercoating RAL 5010 gentiaanblauw
- Ongemonteerd geleverd



### Capaciteit van de doorrolstellingen voor stukgoederen

36 Euro-normbakken XL met L x B x H: 400 x 300 x 220 mm  
blauw: 43-18520 / rood: 43-14507

OF

18 Euro-normbakken XL met L x B x H: 600 x 400 x 270 mm  
blauw: 43-18492 / rood: 43-14511

### Onze montage service

Elke levering is voorzien van een BITO montage- en gebruiksaanwijzing voor de gemakkelijke installatie van uw stelling. Alle montageschappen en instructies worden overzichtelijk gepresenteerd.

Indien gewenst werken we graag een offerte uit voor een onsite installatie door onze ervaren monteurs.



verrijdbaar, rechte niveaus  
36-46052



verrijdbaar, geknikte niveaus  
36-46053

Stelling-hoogte mm	Aantal niveaus	Lengte stelling mm	Sectie-breedte mm	Stelling-diepte mm	Nuttige diepte mm	Uitvoering	Bestelnr.	Prijs/stuk
2000	4	1470	1350	1300	1200	verrijdbaar, geknikte niveaus	36-46053	1.522,00
						verrijdbaar, rechte niveaus	36-46052	1.347,00

### Toebehoren



A Eurostapelbakken XL

Pos.	Beschrijving	Buitenafmetingen L x B x H mm	Kleur	Bestelnr.	Prijs/stuk	Stuks/ pallet	Prijs/stuk bij palletafname
A	Eurostapelbakken XL	400 x 300 x 220	blauw	43-18520	16,90	72	15,50
			rood	43-14507	16,90	72	15,50
		600 x 400 x 270	blauw	43-18492	29,70	28	27,40
			rood	43-14511	29,70	28	27,40

## Complete niveaus met wieljesrails

Alles loopt op wieljes!

- Voor het tunen van bestaande palletstellingen
- Wieljesrails met een afstand van ca. 100 mm, met kunststof cilinderwieljes, rollensteek 28 mm
- Flexibele opslag van dozen en bakken met de meest verschillende afmetingen
- Voor de opslag van dozen en bakken tot 20 kg
- Voorwaarde: het profiel van de liggers moet 50 mm diep zijn
- De segmenten zijn altijd uitneembaar en elders in te zetten
- De voorgemonteerde segmenten worden eenvoudig op de aanwezige liggers gelegd



### **i** BITO informeert

De binnenmaat (= nuttige diepte) tussen de liggers van uw palletstelling controleren!

Sectiebreedte	Aantal segmenten	Stellingdiepte	Nuttige diepte	Draagvermogen niveau	Bestelnr.	Prijs/stuk
mm		mm	mm	kg		
2700	8	1100	1000	480	36-28868	<b>676,00</b>
		2400	2300	960	36-28400	<b>910,00</b>
		2450	2350	960	36-28401	<b>935,00</b>
3600	11	1100	1000	660	36-28869	<b>928,00</b>
		2400	2300	960	36-28402	<b>1.287,00</b>
		2450	2350	960	36-28403	<b>1.287,00</b>

### Toebehoren



Pos.	Beschrijving	Segmentbreedte	Stellingdiepte	Nuttige diepte	Segmentdraagvermogen	Bestelnr.	Prijs/stuk
		mm	mm	mm	kg		
A	Losse segmenten voor uitbreiding achteraf	322	1100	1000	60	36-28864	<b>83,50</b>
		322	2400	2300	120	36-28595	<b>113,00</b>
		322	2450	2350	120	36-28596	<b>116,00</b>
B	Universele scheidingsprofielen snelle en eenvoudige kanalenindeling, te allen tijde zonder moeite te wijzigen	-	1100	-	-	36-28858	<b>10,10</b>
		-	2400	-	-	36-28406	<b>14,80</b>
		-	2450	-	-	36-28407	<b>14,90</b>
C	Remrollen	-	-	-	-	36-29940	<b>9,80</b>

## Complete niveaus met rollenbanen

Als het goed moet lopen...

- Voor het tunen van bestaande palletstellingen
- Opslag van goederen met problematische loepeigenschappen
- Opslag van goederen tot 30 kg
- Rollen verzinkt, diameter 25 mm, rollensteek 84 mm
- Voorwaarde: het profiel van de liggers moet 50 mm diep zijn
- De segmenten zijn altijd uitneembaar en elders in te zetten
- De voormonteerde segmenten worden eenvoudig op de aanwezige liggers gelegd



### **i** BITO informeert

De binnenmaat (= nuttige diepte) tussen de liggers van uw palletstelling controleren!

Voor sectiebreedte	Aantal segmenten	Stellingdiepte	Nuttige diepte	Draagvermogen niveau	Bestelnr.	Prijs/stuk
mm		mm	mm	kg		
2700	6	1100	1100	480	36-54900	<b>801,00</b>
		2400	2300	960	36-28408	<b>1.262,00</b>
		2450	2350	960	36-28409	<b>1.261,00</b>
3600	8	1100	1100	640	36-54901	<b>1.065,00</b>
		2400	2300	1280	36-28410	<b>1.681,00</b>
		2450	2350	1280	36-28411	<b>1.681,00</b>

## Toebehoren



**A** Losse segmenten

Pos.	Beschrijving	Segmentbreedte	Stellingdiepte	Nuttige diepte	Segmentdraagvermogen	Bestelnr.	Prijs/stuk
		mm	mm	mm	kg		
<b>A</b>	Losse segmenten voor uitbreiding achteraf	446	1100	1000	80	36-39360	<b>134,00</b>
		446	2400	2300	160	36-28597	<b>210,00</b>
		446	2450	2350	160	36-28598	<b>210,00</b>



## Draagarmstellingen - lichte uitvoering 'L'

## Boutloos systeem voor lange goederen!

Voor de opslag van lange goederen, snijafval, restlengten, buizen, spoelen, klossen, haspels, staande goederen – dus alles wat lang en volumineus is – wordt altijd weer naar een economische oplossing gezocht. Bij BITO vindt u voor deze klantspecifieke vereiste het geschikte systeem: de draagarmstelling.

Of het nu gaat om enkelzijdige of dubbelzijdige opslag, opslag van zelfdragende, buigzame of volumineuze goederen, opslag van spoelen, klossen, haspels of om staande opslag – wij hebben de juiste stelling voor uw vereisten.

De constructie van onze stellingen maakt een boutloze montage en hoogterverstelbaarheid van draagarmen en legborden mogelijk. Stellinghoogten tot 3700 mm en nuttige diepten van 400 tot 850 mm zijn realiseerbaar.

**Opgepast:** deze stellingen zijn alleen geschikt voor binnenopslag!



i

Voldoet aan de nieuwste Duitse en Europese veiligheidsbepalingen (EN 15512 / DGUV 108-007).

**Kwaliteitskeurmerk RAL-RG 614/5**

BITO-draagarmstellingen voldoen aan het kwaliteitskeurmerk **RAL-RG 614**. Dit certificaat staat borg voor de uitstekende kwaliteit van het eindproduct.



- A Nuttige diepte
- B Staanderdiepte
- C Asmaat staanderprofielen
- 1 Ophangprofiel voor ronde draagarmen
- 2 Ronde draagarm
- 3 Metalen legbord
- 4 Legbord op staandervoet
- 5 Afrolbeveiliging voor staandervoet
- 6 Kruisschoor
- 7 Draagarm met afrolbeveiliging
- 8 Staander voor dubbelzijdig gebruik
- 9 Stabiiteitsligger

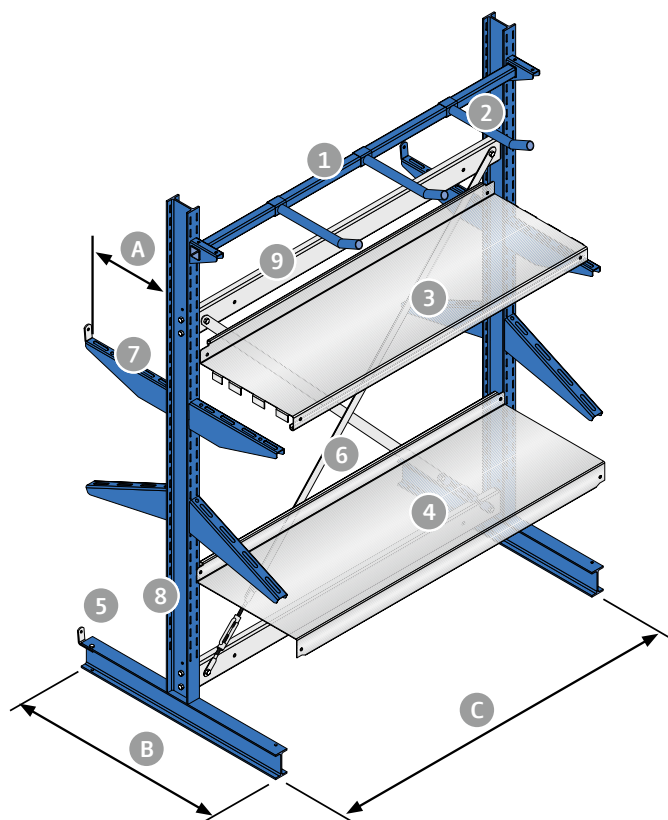

## Draagarmstellingen - lichte uitvoering 'L'

met ronde draagarmen

Ideaal voor de opslag van spoelen, klossen, haspels en lange goederen

- Draagvermogen per ronde draagarm 60 kg
- Ohangprofiel voor ronde draagarmen boutloos in stappen van 60 mm verstelbaar
- Staanders, ronde draagarmen en draagprofielen voor ronde draagarmen met poedercoating RAL 5010 gentiaanblauw, overige onderdelen glansverzinkt
- Staanders van IPE-profiel 100

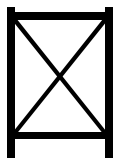

Lengte startsectie  
1115 mm

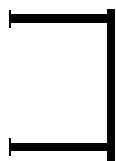

Lengte aanbouwsectie  
1088 mm

Setprijs  
**1.237,00**  
20-18043

Zoals afgebeeld, zonder inhoud

**Onze aanbieding: 1.237,00**



enkelzijdige uitvoering incl. 12 ronde draagarmen

h x l x d (Stellingdiepte): 1980 x 1115 x 500 mm

RAL 5010 gentiaanblauw

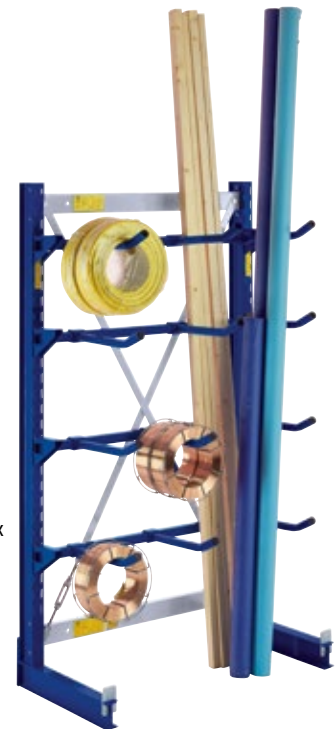
Bestelnr. 20-18043



Stellinghoogte	Uitvoering	Aantal ronde draagarmen	Stellingdiepte	Stellingtype		Aanbouwsectie		
				Nuttige diepte	Bestelnr.	Prijs/stuk	Bestelnr.	Prijs/stuk
1980		12	500	400	20-18043	1.237,00	20-18044	949,00
		24	1100	2 x 400	20-18045	2.035,00	20-18046	1.668,00

### Toebehoren



A Ronde draagarmen



B Draagprofiel voor ronde draagarmen



Bijbehorende accessoires vindt u vanaf pag. 228

Pos.	Beschrijving	Voor nuttige diepte	Draagvermogen	Bestelnr.	Prijs/stuk	
A	Ronde draagarmen	in langsricting traploos verstelbaar, met poedercoating in RAL 5010 gentiaanblauw	400 mm	60 kg	20-18094	22,30
B	Draagprofiel voor ronde draagarmen - Nuttige diepte staander 500 - 850 mm	voor ronde draagarmen, <b>nuttige diepte staander 500 - 850 mm</b> , met poedercoating in RAL 5010 gentiaanblauw	-	180	20-18093	92,50

## Draagarmstellingen - lichte uitvoering 'L'

enkelzijdig gebruik

Boutloos systeem voor lange goederen!

- Draagvermogen niveau: max. 1320 kg
- Draagvermogen totaal: max. 7920 kg
- Boutloos in stappen van 60 mm verstelbaar
- Draagarmen en staandervoeten met 60 mm hoge afrolbeveiliging
- Staanders van IPE-profiel 100/120
- Staanders en draagarmen met poedercoating RAL 5010 gentiaanblauw, overige onderdelen glansverzinkt

Setprijs

**1.596,00**  
20-17968

Zoals afgebeeld, zonder inhoud

Onze aanbieding: 1.596,00

Asmaat 1251 mm

h x l x d (Stellingdiepte): 1980 x 5060 x 600 mm

Aantal armen per staander: 3

RAL 5010 gentiaanblauw

Bestelnr. 20-17968

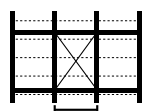

Asmaat  
1061 mm



Bijbehorende accessoires vindt u vanaf pag. 228

Asmaat	Stellinghoogte	Aantal armen per staander	Lengte stelling	Aantal staanders	Nuttige diepte	Stellingdiepte	Draagvermogen niveau	Draagvermogen totaal	Bestelnr.	Prijs/stuk	
mm	mm		mm		mm	mm	kg	kg			
1061	1980	4	3235	4	400	500	880	4400	20-17885	1.547,00	
					500	600	700	3500	20-17886	1.607,00	
					600	700	560	2800	20-17887	1.672,00	
			4295	5	400	500	1100	5500	20-17888	1.937,00	
					500	600	875	4375	20-17889	2.011,00	
					600	700	700	3500	20-17890	2.095,00	
			5356	6	400	500	1320	6600	20-17891	2.327,00	
					500	600	1050	5250	20-17892	2.418,00	
					600	700	840	4200	20-17893	2.516,00	
	2480	IPE 100	5	3245	4	400	520	880	5280	20-17894	2.007,00
						500	620	700	4200	20-17895	2.082,00
						600	720	560	3360	20-17896	2.199,00
				4305	5	400	520	1100	6600	20-17897	2.508,00
						500	620	875	5280	20-17898	2.606,00
						600	720	700	4200	20-17899	2.749,00
5366		6	400	520	1320	7920	20-17900	3.015,00			
			500	620	1050	6300	20-17901	3.128,00			
			600	720	840	5040	20-17902	3.306,00			
IPE 120	5	5	3245	4	400	520	880	5280	20-17894	2.007,00	
					500	620	700	4200	20-17895	2.082,00	
					600	720	560	3360	20-17896	2.199,00	
					400	520	1100	6600	20-17897	2.508,00	
					500	620	875	5280	20-17898	2.606,00	
					600	720	700	4200	20-17899	2.749,00	



## Draagarmstellingen - lichte uitvoering 'L'

dubbelzijdig gebruik

Veel plaats voor langgoed!

- Draagvermogen niveau: max. 1320 kg
- Draagvermogen totaal: max. 15840 kg
- Boutloos in stappen van 60 mm verstelbaar
- Draagarmen en staandervoeten met 60 mm hoge afrolbeveiliging
- Staanders van IPE-profiel 100/120
- Staanders en draagarmen met poedercoating RAL 5010 gentiaanblauw, overige onderdelen glansverzinkt

Setprijs

**2.164,00**  
20-17884

Zoals afgebeeld, zonder inhoud

Alternatief: 2.164,00

Asmaat 1251 mm

h x l x d (Stellingdiepte): 1980 x 5060 x 1100 mm

Aantal armen per staander: 6

RAL 5010 gentiaanblauw

Bestelnr. 20-17884

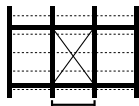

Asmaat  
1061 mm



Bijbehorende accessoires vindt u vanaf pag. 228

Asmaat	Stellinghoogte	Aantal armen per staander	Lengte stelling	Aantal staanders	Nuttige diepte	Stellingdiepte	Draagvermogen niveau	Draagvermogen totaal	Bestelnr.	Prijs/stuk
mm	mm		mm		mm	mm	kg	kg		
1061	1980	<p>IPE 100</p>	3235	4	2 x 400	900	880	8800	20-17903	<b>2.192,00</b>
					2 x 500	1100	700	7000	20-17904	<b>2.298,00</b>
					2 x 600	1300	560	5600	20-17905	<b>2.467,00</b>
			4295	5	2 x 400	900	1100	11000	20-17906	<b>2.742,00</b>
					2 x 500	1100	875	8750	20-17907	<b>2.872,00</b>
					2 x 600	1300	700	7000	20-17908	<b>3.088,00</b>
			5356	6	2 x 400	900	1320	13200	20-17909	<b>3.296,00</b>
					2 x 500	1100	1050	10500	20-17910	<b>3.456,00</b>
					2 x 600	1300	840	8400	20-17911	<b>3.709,00</b>
	2480	<p>IPE 120</p>	3245	4	2 x 400	920	880	10560	20-17912	<b>2.669,00</b>
					2 x 500	1120	700	8400	20-17913	<b>2.832,00</b>
					2 x 600	1320	560	6720	20-17914	<b>3.023,00</b>
4305			5	2 x 400	920	1100	13200	20-17915	<b>3.337,00</b>	
				2 x 500	1120	875	10500	20-17916	<b>3.540,00</b>	
				2 x 600	1320	700	8400	20-17917	<b>3.781,00</b>	
5356			6	2 x 400	920	1320	15840	20-17918	<b>4.012,00</b>	
				2 x 500	1120	1050	12600	20-17919	<b>4.255,00</b>	
				2 x 600	1320	840	10080	20-17920	<b>4.542,00</b>	

## Draagarmstellingen - zware uitvoering 'S'

enkelzijdig gebruik

Boutloos systeem voor zware, lange goederen!

- Draagvermogen niveau: max. 2880 kg
- Draagvermogen totaal: max. 17280 kg
- Staanders en draagarmen met poedercoating RAL 5010 gentiaanblauw, overige onderdelen glansverzinkt
- Boutloos in stappen van 60 mm verstelbaar
- Staanders van IPE-profiel 140

Setprijs

**3.124,00**

20-17969

Zoals afgebeeld, zonder inhoud

Onze aanbieding: 3.124,00

Asmaat 1251 mm, nuttige diepte 600 mm (voor staandermaat 1251 mm voeren wij geen passende stalen legborden en legborden op staandervoet.)

h x l x d (Stellingdiepte): 2500 x 5080 x 740 mm

RAL 5010 gentiaanblauw

Bestelnr. 20-17969

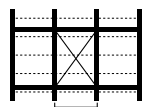
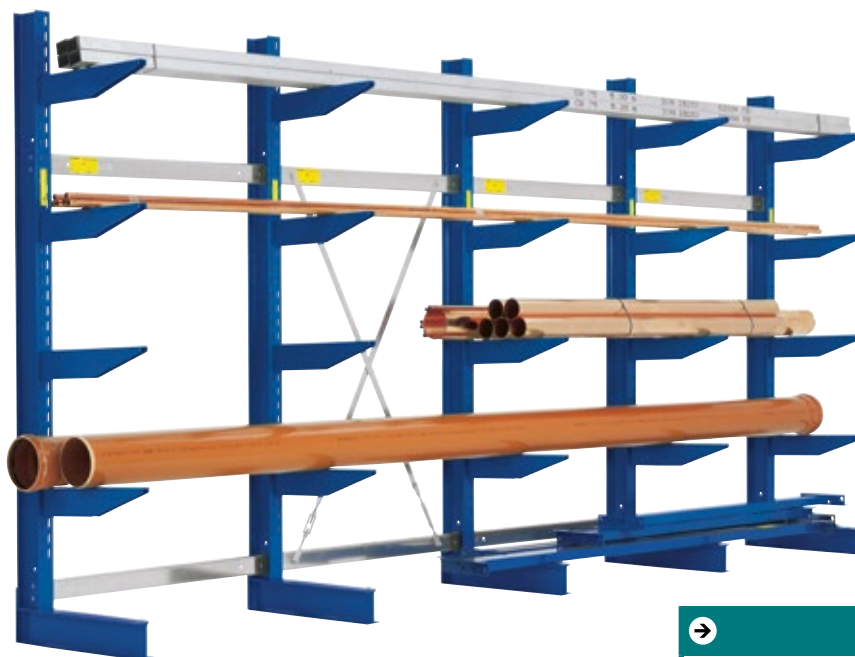

Asmaat  
1061 mm  
1251 mm



Bijbehorende accessoires vindt u vanaf pag. 228

DRAAGARMSTELLINGEN

Stelling-hoogte	Aantal armen per staander	Asmaat	Lengte stelling	Aantal staanders	Nuttige diepte	Stelling-diepte	Draagvermogen niveau	Draagvermogen totaal	Bestelnr.	Prijs/stuk
mm		mm	mm		mm	mm	kg	kg		
2500	 IPE 140	1061	3255	4	400	540	1920	11520	20-17971	2.576,00
					500	640	1640	9840	20-17972	2.736,00
					600	740	1320	7920	20-17973	2.903,00
					850	990	1080	6480	20-17974	3.086,00
			4316	5	400	540	2400	14400	20-17975	3.224,00
					500	640	2050	12300	20-17976	3.423,00
					600	740	1650	9900	20-17977	3.227,00
					850	990	1350	8100	20-17978	3.858,00
			5376	6	400	540	2880	17280	20-17979	3.872,00
					500	640	2460	14760	20-17980	4.109,00
					600	740	1980	11850	20-17981	4.357,00
					850	990	1620	9720	20-17982	4.629,00
		1251	2576	3	400	540	1440	8640	20-17995	1.945,00
					500	640	1230	7380	20-17996	2.064,00
					600	740	990	5940	20-17997	2.188,00
					850	990	810	4860	20-17998	2.323,00
			3828	4	400	540	1920	11520	20-17999	2.599,00
					500	640	1640	9840	20-18000	2.759,00
					600	740	1320	7920	20-18001	2.925,00
					850	990	1080	6480	20-18002	3.103,00
			5080	5	400	540	2400	14400	20-18003	3.254,00
					500	640	2050	12300	20-18004	3.453,00
					600	740	1650	9900	20-18005	3.659,00
					850	990	1350	8100	20-18006	3.887,00

## Draagarmstellingen - zware uitvoering 'S'

dubbelzijdig gebruik

Lange en zware opslaggoederen geen probleem!

- Draagvermogen niveau: max. 2880 kg
- Draagvermogen totaal: max. 34560 kg
- Staanders en draagarmen met poedercoating RAL 5010 gentiaanblauw, overige onderdelen glansverzinkt
- Boutloos in stappen van 60 mm verstelbaar
- Staanders van IPE-profiel 140

Set bestaande uit 1 start- en 1 aanbouwsectie: 4.093,00

Asmaat 1251 mm, nuttige diepte 600 mm (voor staandermaat 1251 mm voeren wij geen passende stalen legborden en legborden op staandervoet.)

h x l x d (Stellingdiepte): 2500 x 5080 x 1340 mm

RAL 5010 gentiaanblauw

Bestelnr. 20-17970

Setprijs

**4.093,00**

20-17970

Zoals afgebeeld, zonder inhoud

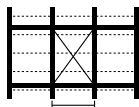
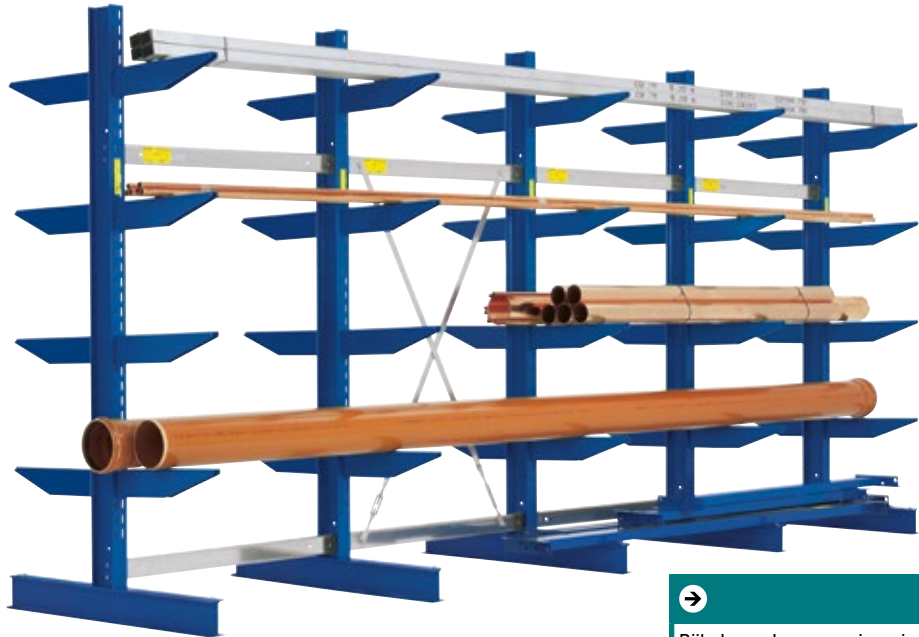

Asmaat  
1061 mm  
1251 mm



Bijbehorende accessoires vindt u vanaf pag. 228

Stelling-hoogte	Aantal armen per staander	Asmaat	Lengte stelling	Aantal staanders	Nuttige diepte	Stelling-diepte	Draagvermogen niveau	Draagvermogen totaal	Bestelnr.	Prijs/stuk	
mm		mm	mm		mm	mm	kg	kg			
2500	<p>IPE 140</p>	1061	3255	4	2 x 400	940	1920	23040	20-17983	3.300,00	
			4316	5	2 x 400	940	2400	28800	20-17987	4.125,00	
			5376	6	2 x 400	940	2880	34560	20-17991	4.951,00	
			3255	4	2 x 500	1140	1640	19680	20-17984	3.572,00	
					2 x 600	1340	1320	15840	20-17985	3.874,00	
					2 x 850	1840	1080	12960	20-17986	4.225,00	
			4316	5	2 x 500	1140	2050	24600	20-17988	4.471,00	
					2 x 600	1340	1650	19800	20-17989	4.519,00	
					2 x 850	1840	1350	16200	20-17990	5.280,00	
			5376	6	2 x 500	1140	2460	29520	20-17992	5.364,00	
					2 x 600	1340	1980	23760	20-17993	5.815,00	
					2 x 850	1840	1620	19440	20-17994	6.340,00	
	1251		1251	2576	3	2 x 400	940	1440	17280	20-18007	2.475,00
				3828	4	2 x 400	940	1920	23040	20-18011	3.319,00
				5080	5	2 x 400	940	2400	28800	20-18015	4.156,00
				2576	3	2 x 500	1140	1230	14760	20-18008	2.694,00
						2 x 600	1340	990	11880	20-18009	2.907,00
						2 x 850	1840	810	9720	20-18010	3.180,00
				3828	4	2 x 500	1140	1640	19680	20-18012	3.594,00
						2 x 600	1340	1320	15840	20-18013	3.899,00
						2 x 850	1840	1080	12960	20-18014	4.244,00
				5080	5	2 x 500	1140	2050	24600	20-18016	4.499,00
						2 x 600	1340	1650	19800	20-18017	4.882,00
						2 x 850	1840	1350	16200	20-18018	5.315,00

## Onderdelen draagarmstellingen type L en S

DRAAGARMSTELLINGEN



### Staanders draagarmstellingen, enkelzijdig gebruik

- Alle staanders worden geleverd incl. vloerankers, nivelleerplaten, alsook moeren voor de stabiliteitsliggers
- Met poedercoating in RAL 5010 gentiaanblauw

Uitvoering	Profiel	Hoogte	Nuttige diepte	Draagvermogen	Bestelnr.	Prijs/stuk	
		mm	mm	kg			
Type L	IPE 100	1980	400	1000	20-18050	246,00	
			500	850	20-18051	254,00	
			600	725	20-18052	259,00	
	IPE 120	2480	400	1400	20-18056	342,00	
			500	1225	20-18057	349,00	
			600	1075	20-18058	366,00	
Type S	IPE 140	2500	400	2400	20-18062	438,00	
			500	2050	20-18063	459,00	
			600	1775	20-18064	475,00	
			850	1350	20-18065	506,00	
		3220	400	2225	20-18070	569,00	
			500	1850	20-18071	573,00	
			600	1600	20-18072	576,00	
			850	1150	20-18073	603,00	
		3700	400	1900	20-18078	608,00	
			500	1600	20-18079	614,00	
			600	1375	20-18080	617,00	
					850	1000	20-18081

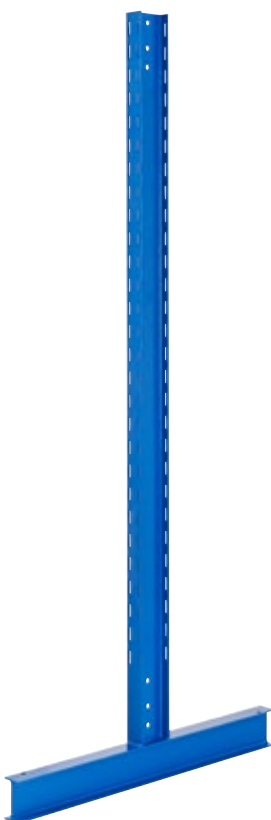

### Staanders draagarmstellingen, dubbelzijdig gebruik

- Alle staanders worden geleverd incl. vloerankers, nivelleerplaten, alsook moeren voor de stabiliteitsliggers
- Met poedercoating in RAL 5010 gentiaanblauw

Uitvoering	Profiel	Hoogte	Nuttige diepte	Draagvermogen	Bestelnr.	Prijs/stuk	
		mm	mm	kg			
Type L	IPE 100	1980	2 x 400	2000	20-18053	321,00	
			2 x 500	1700	20-18054	329,00	
			2 x 600	1450	20-18055	353,00	
	IPE 120	2480	2 x 400	2800	20-18059	398,00	
			2 x 500	2450	20-18060	420,00	
			2 x 600	2150	20-18061	440,00	
Type S	IPE 140	2500	2 x 400	4800	20-18066	471,00	
			2 x 500	4100	20-18067	491,00	
			2 x 600	3550	20-18068	522,00	
			2 x 850	2700	20-18069	580,00	
		3220	2 x 400	4450	20-18074	610,00	
			2 x 500	3700	20-18075	617,00	
			2 x 600	3200	20-18076	636,00	
			2 x 850	2300	20-18077	679,00	
		3700	2 x 400	3800	20-18082	672,00	
			2 x 500	3200	20-18083	683,00	
			2 x 600	2750	20-18084	698,00	
					2 x 850	2000	20-18085

## Toebehoren

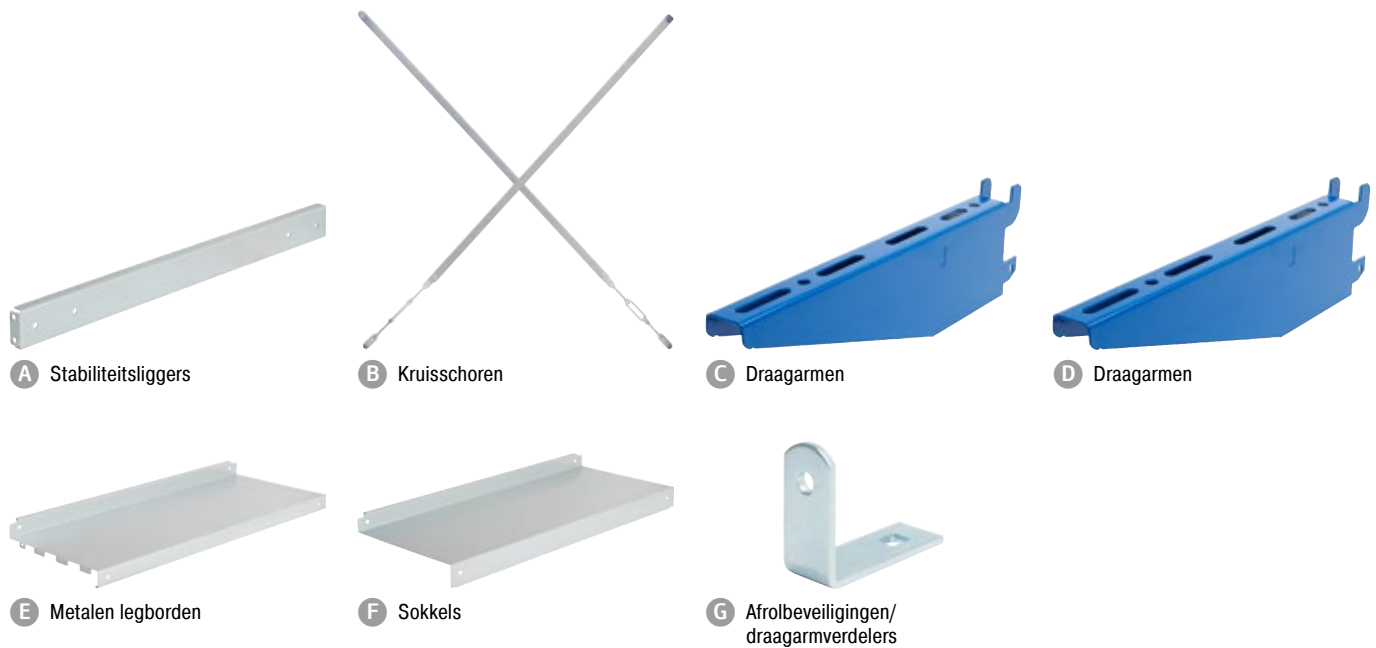

Pos.	Beschrijving	Voor nuttige diepte <i>mm</i>	Draagvermogen <i>kg</i>	Afmetingen <i>mm</i>	Bestelnr.	Prijs/ stuk	
A	Stabiliteitsliggers	voor typen L en S, glansverzinkt, 2 stuks per sectie vereist, 3 stuks voor staanderhoogte vanaf 3 m, bouten worden met de staanders geleverd	-	-	L 1057	20-11991	<b>31,60</b>
			-	-	L 1247	20-11990	<b>36,00</b>
B	Kruisschoren	voor typen L en S, glansverzinkt, per 5 stellingsecties is een kruisschoor vereist, incl. moeren	-	-	L 1650	20-2274	<b>45,20</b>
C	Draagarmen	Type L, incl. borgpen, in de hoogte verstelbaar in stappen van 60 mm, inhaakbaar, met poedercoating in RAL 5010 gentiaanblauw	400	220	L 400	20-18086	<b>18,10</b>
			500	175	L 500	20-18087	<b>19,60</b>
			600	140	L 600	20-18088	<b>22,30</b>
D	Draagarmen	Type S, incl. borgpen, in de hoogte verstelbaar in stappen van 60 mm, inhaakbaar, met poedercoating in RAL 5010 gentiaanblauw	400	550	L 400	20-18089	<b>31,60</b>
			500	430	L 500	20-18090	<b>34,60</b>
			600	330	L 600	20-18091	<b>39,20</b>
			850	300	L 850	20-18092	<b>42,30</b>
E	Metalen legborden	glansverzinkt, worden op de draagarmen gelegd, lengte 1057 mm bij staandermaat 1061 mm, let op draagvermogen van de armen!, <b>niet voor nuttige diepte 850 mm of asmaat 1251 mm leverbaar</b>	400	360	L 1057	20-2799	<b>52,50</b>
			500	360	L 1057	20-2800	<b>61,50</b>
			600	330	L 1057	20-2801	<b>68,50</b>
F	Sokkels	glansverzinkt, worden op de staandervoeten gelegd, lengte 1057 mm bij staandermaat 1061 mm, let op draagvermogen van de armen!, <b>niet voor nuttige diepte 850 mm of asmaat 1251 mm leverbaar</b>	400	460	L 1057	20-2277	<b>49,60</b>
			500	420	L 1057	20-2278	<b>55,50</b>
			600	370	L 1057	20-2279	<b>63,50</b>
G	Afrolbeveiligingen/ draagarmverdelers	voor voetstuk, glansverzinkt, incl. schroefkoppeling	-	-	L 76 x B 30 x H 60	20-18665	<b>6,05</b>
		incl. schroefkoppeling, voor draagarmen, hoogte 60 mm, glansverzinkt, incl. schroefkoppeling	-	-	L 76 x B 30 x H 60	20-2275	<b>6,05</b>
		voor voetstuk, glansverzinkt, incl. schroefkoppeling	-	-	L 76 x B 30 x H 150	20-18666	<b>7,50</b>
		voor draagarmen, glansverzinkt, incl. schroefkoppeling	-	-	L 76 x B 30 x H 150	20-2276	<b>7,50</b>





## Stelling voor staande opslag

enkelzijdig gebruik

- Ruimtebesparende verticale opslag van lichtgewicht goederen zoals profielen, buizen, plaatmateriaal
- Optioneel beschikbare verdelers zorgen voor een nette opslag van lange goederen en vergemakkelijken de toegang tot producten
- Stevige constructie bestaande uit voorgemonteerde stellingkaders met inhaakliggers (in de hoogte verstelbaar in stappen van 50 mm) en een gegalvaniseerd legbord met opstaande randen op het vloerniveau
- Eenvoudige montage via schroef- en insteekstelsysteem, stellingkaders worden voorgemonteerd geleverd, liggers worden ingehaakt, onderste legbord moet worden vastgeschroefd aan de kadervoet
- Stellingkaders zijn gepoedercoat in gentiaanblauw RAL 5010, horizontale en diagonale schoren galvaniseerd
- Liggers gepoedercoat in RAL 7035 lichtgrijs met met aangelaste connectoren
- Incl. vloerbevestiging



STELLING VOOR STAANDE OPSLAG

Hoogte	Nuttige breedte	Nuttige diepte	Draagvermogen totaal per sectie	Totale breedte	Stellingdiepte	Uitvoering start-/aanbouwsectie	Bestelnr.	Prijs
mm	mm	mm	kg	mm	mm			
2500	1500	340	130	1600	600	Startsectie	58-48110	577,00
				1550	600	Aanbouwsectie	58-48111	379,00
		500	110	1600	760	Startsectie	58-48114	625,00
				1550	760	Aanbouwsectie	58-48115	424,00
	1800	340	130	1900	600	Startsectie	58-48112	592,00
				1850	600	Aanbouwsectie	58-48113	402,00
		500	110	1900	760	Startsectie	58-48116	656,00
				1850	760	Aanbouwsectie	58-48117	457,00

## Stelling voor staande opslag

dubbelzijdig gebruik



STELLING VOOR STAANDE OPSLAG

Hoogte <i>mm</i>	Nuttige breedte <i>mm</i>	Nuttige diepte <i>mm</i>	Draagvermogen totaal per sectie <i>kg</i>	Totale breedte <i>mm</i>	Stellingdiepte <i>mm</i>	Uitvoering start-/aanbouwsectie	Bestelnr.	Prijs
2500	1500	2 x 340	130	1600	1200	Startsectie	58-48118	869,00
				1550	1200	Aanbouwsectie	58-48119	620,00
		2 x 500	110	1600	1520	Startsectie	58-48122	967,00
				1550	1520	Aanbouwsectie	58-48123	711,00
	1800	2 x 340	130	1900	1200	Startsectie	58-48120	916,00
				1850	1200	Aanbouwsectie	58-48121	665,00
		2 x 500	110	1900	1520	Startsectie	58-48124	1.031,00
				1850	1520	Aanbouwsectie	58-48125	769,00

### Toebehoren



A Vakverdeler met etikethouder



B Verdeelstangen



C Verdelers voor staande opslag

Pos.	Beschrijving	Nuttige diepte <i>mm</i>	Uitvoering start-/aanbouwsectie	Bestelnr.	Prijs/stuk	
A	Vakverdeler met etikethouder	draadconstructie, draaddiameter 6 mm, gepoedercoat in lichtgrijs RAL 7035, met aangelaste connectoren voor eenvoudige montage in het frame	500	linkerkant	58-48140	19,30
			500	eenzijdige en paszekere onderverdeling	58-48139	23,40
			500	rechterkant	58-48138	19,30
			350	linkerkant	58-48137	16,00
			350	eenzijdige en paszekere onderverdeling	58-48136	21,90
			350	rechterkant	58-48135	16,00
B	Verdeelstangen	profielen van 35 x 20 mm, gepoedercoat in lichtgrijs RAL 7035, met aangelaste connectoren voor eenvoudige montage in het frame	500	linkerkant	58-48134	11,30
			500	eenzijdige en paszekere onderverdeling	58-48133	16,90
			500	rechterkant	58-48132	11,30
			350	linkerkant	58-48131	9,60
			350	eenzijdige en paszekere onderverdeling	58-48130	14,50
			350	rechterkant	58-48129	9,60
C	Verdelers voor staande opslag	gemaakt van stalen buis 20 mm diameter, gepoedercoat in RAL 7035 lichtgrijs, met aangelaste connectoren voor eenvoudige montage in het frame	500	linkerkant	58-48128	37,10
			500	eenzijdige en paszekere onderverdeling	58-48127	48,40
			500	rechterkant	58-48126	37,10

**Draagarmstellingen - extra zware uitvoering 'ES'**

## Systeem met boutbevestiging voor extra zwaar langgoed!

Het bijzondere aan dit stellingstelsel is dat alle onderdelen op maat gemaakt zijn. Afhankelijk van het gewicht en de grootte van uw opslaggoed en de beschikbare opslagruimte, kunt u gaan voor een complete standaardstelling of kunt u uw stelling zelf samenstellen.

Voor u als klant betekent dat een grote keuze aan mogelijkheden, gecombineerd met een snelle levertijd.

Indien u een draagarmstelling of -installatie op maat wenst, of u wenst een stelling voor buitenopslag, neem dat zeker contact met ons op. Maak gebruik van onze service!

### Wij leveren kwaliteit:

Onderdelen voor binnenopslag worden gelakt, onderdelen voor buitenopslag worden vuurverzinkt.

- De verstevigings- en verbindingselementen zijn verzinkt volgens **EN 10326**.
- De draagarmen zijn in stappen van 100 mm in hoogte verstelbaar.
- De stellingen kunnen voor enkelzijdig en dubbelzijdig gebruik geleverd worden.





- 1 Staander
- 2 Draagarm
- 3 Stabiliteitsligger
- 4 Kruisschoor
- 5 Armbrug

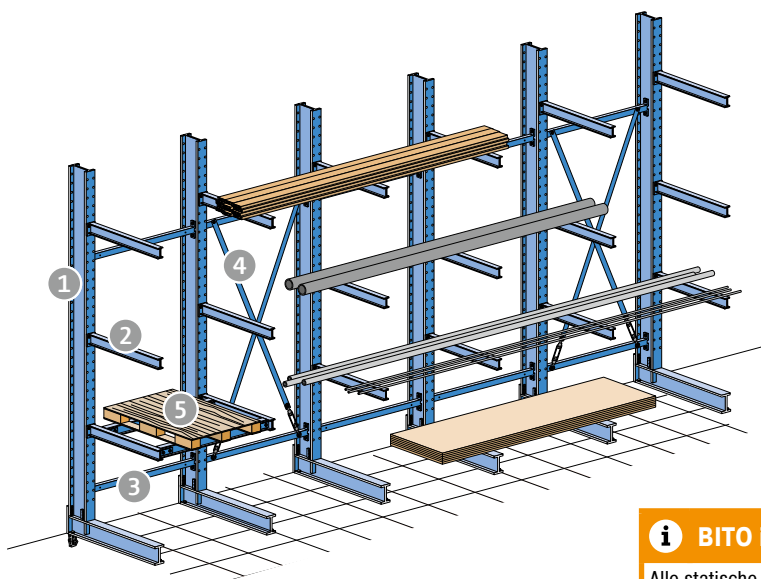

**i BITO informeert**  
 Alle statische berekeningen en stellingconfiguraties beantwoorden aan de vereisten van **DIN 18800**.

## Onderdelen

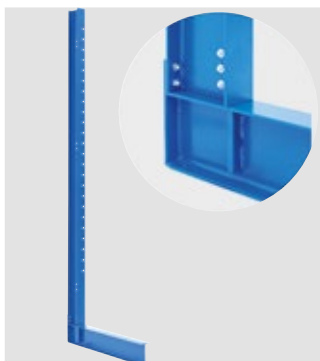

### Standers

- Standers en voeten worden los geleverd om met bouten te worden verbonden
- Standers en staandervoeten zijn vervaardigd van warmgewalste IPE-profielen
- Vloerankers worden meegeleverd
- Standers en voeten kunnen zowel enkelzijdig als dubbelzijdig gebruikt worden

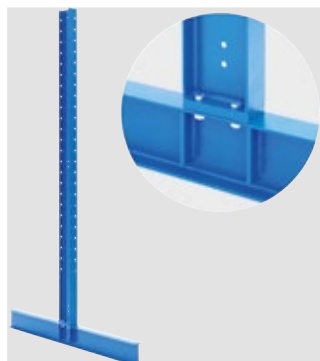

### Draagarmen

- In verschillende afmetingen verkrijgbaar



### Stabiliteitsliggers

- Verbinden de enkele standers tot een vaste stellingsectie
- Ook worden de kruisschoren eraan gemonteerd

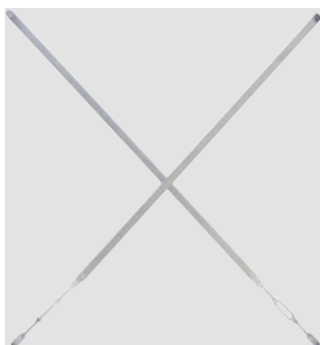

### Kruisschoor

- Verbinden de enkele standers tot een vaste stellingsectie
- Ook worden de kruisschoren eraan gemonteerd

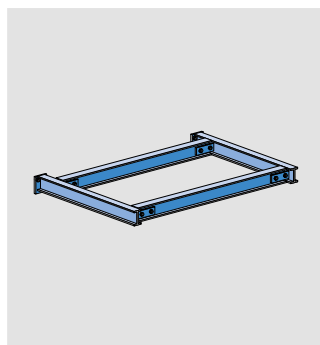

### Armbruggen

- Met bouten bevestigd voor palletopslag

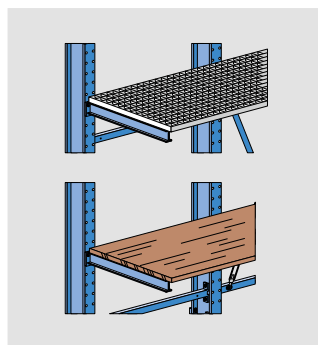

### Legborden

- Zijn afhankelijk van de opslaggoederen als roosterlegborden of als legborden van houtvezel leverbaar





## Draagarmstellingen - extra zware uitvoering 'ES'

enkelzijdig gebruik

Complete draagarmstellingen voor extra zware lasten

- Draagvermogen niveau: max. 1800 kg
- Draagvermogen totaal: max. 12600 kg
- Verstelbaar in stappen van 100 mm
- Staanders van IPE-profiel 180/200
- Staanders en draagarmen met poedercoating RAL 5010 gentiaanblauw, overige onderdelen glansverzinkt
- Draagarmen van IPE 80-profielen

TOPARTIKEL

**4.474,00**  
21-37512

Zoals afgebeeld, zonder inhoud

Onze aanbieding: 4.474,00

Asmaat: 1500 mm

h x l x d (Stellingdiepte): 3000 x 4600 x 1180 mm

RAL 5010 gentiaanblauw

Bestelnr. 21-37512



Asmaat  
1500 mm

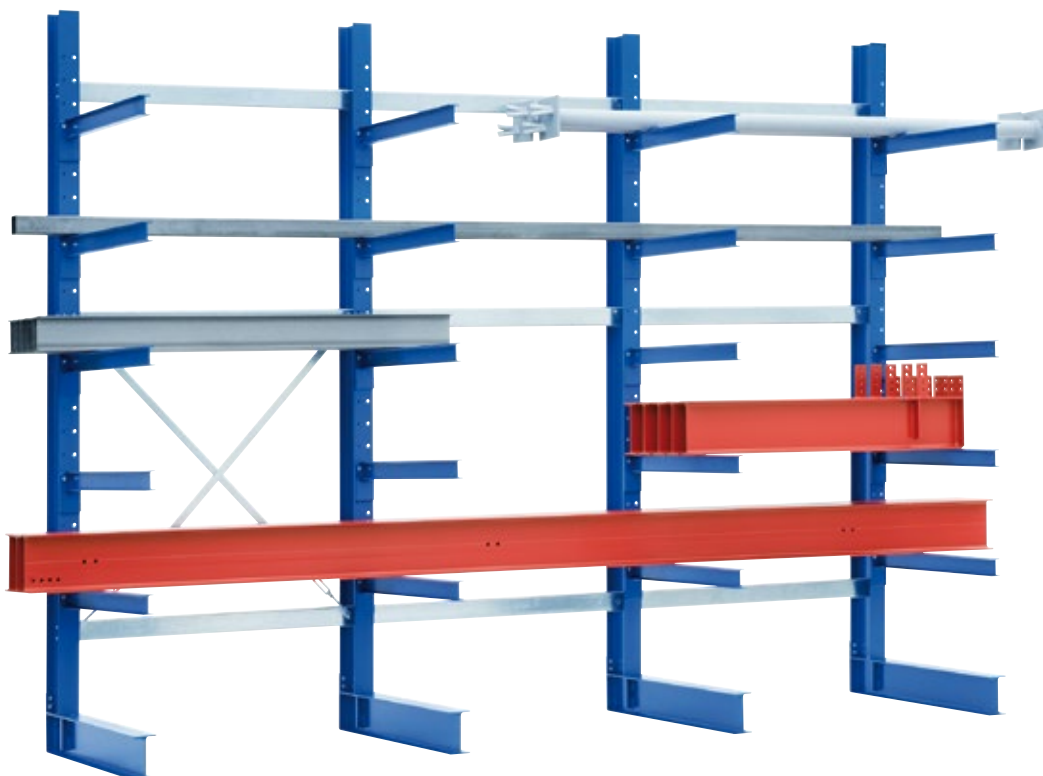

Asmaat	Stellinghoogte	Aantal armen per staander	Lengte stelling	Aantal staanders	Nuttige diepte	Stellingdiepte	Draagvermogen niveau	Draagvermogen totaal	Bestelnr.	Prijs/stuk
mm	mm		mm		mm	mm	kg	kg		
1500	3000	 IPE 180	1600	2	1000	1180	900	5400	21-37510	2.081,00
			3100	3	1000	1180	1350	8100	21-37511	3.305,00
			4600	4	1000	1180	1800	10800	21-37512	4.474,00
	4000	 IPE 200	1600	2	1000	1200	900	6300	21-37515	2.605,00
			3100	3	1000	1200	1350	9450	21-37513	4.004,00
			4600	4	1000	1200	1800	12600	21-37514	5.227,00

## Draagarmstellingen - extra zware uitvoering 'ES'

dubbelzijdig gebruik

Complete draagarmstellingen voor extra zware lasten

- Draagvermogen niveau: max. 1800 kg
- Draagvermogen totaal: max. 25200 kg
- Verstelbaar in stappen van 100 mm
- Staanders van IPE-profiel 180/200
- Staanders en draagarmen met poedercoating RAL 5010 gentiaanblauw, overige onderdelen glansverzinkt
- Draagarmen van IPE 80-profielen

Onze aanbieding: 5.269,00

Asmaat: 1500 mm  
 h x l x d (Stellingdiepte): 3000 x 4600 x 2180 mm  
 RAL 5010 gentiaanblauw  
 Bestelnr. 21-37518

TOPARTIKEL

**5.269,00**  
 21-37518

Zoals afgebeeld, zonder inhoud

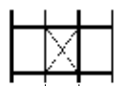
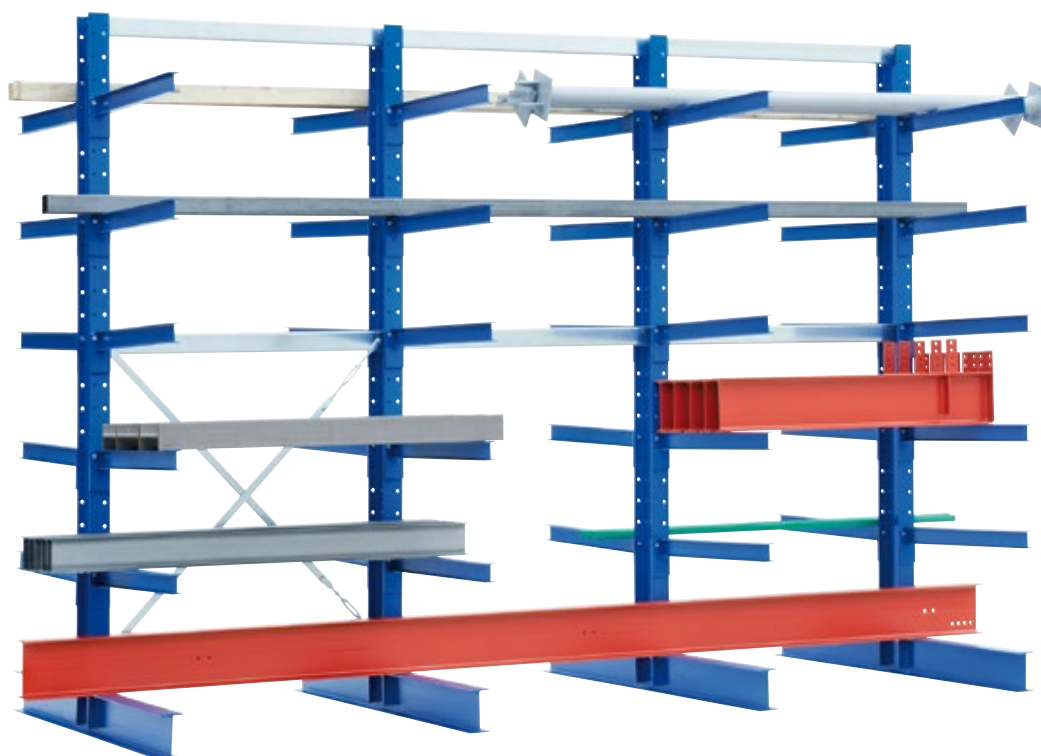

Asmaat  
1500 mm



DRAAGARMSTELLINGEN

Asmaat	Stellinghoogte	Aantal armen per staander	Lengte stelling	Aantal staanders	Nuttige diepte	Stellingdiepte	Draagvermogen niveau	Draagvermogen totaal	Bestelnr.	Prijs/stuk
mm	mm		mm		mm	mm	kg	kg		
1500	3000		1600	2	2 x 1000	2180	900	10800	21-37516	2.605,00
			3100	3	2 x 1000	2180	1350	16200	21-37517	4.004,00
			4600	4	2 x 1000	2180	1800	21600	21-37518	5.269,00
	4000		1600	2	2 x 1000	2200	900	12600	21-37521	4.193,00
			3100	3	2 x 1000	2200	1350	18900	21-37519	6.378,00
4600			4	2 x 1000	2200	1800	25200	21-37520	8.389,00	



**Onderdelen draagarmstellingen type ES**

Systeem met boutbevestiging voor extra zwaar langgoed!

**Standers draagarmstellingen, enkelzijdig gebruik**

- Standers van IPE-profiel 180 - 300 en staanderhoogten van 3000, 4000 en 5000 mm garanderen maximale flexibiliteit
- Alle standers worden geleverd incl. nivelleerplaten en vloerankers
- Gelakt in gentiaanblauw, RAL 5010

Hoogte <i>mm</i>	Nuttige diepte <i>mm</i>	Draagvermogen <i>kg</i>	Profiel	Bestelnr.	Prijs/stuk
3000	1000	2750	IPE 180	21-37522	<b>614,00</b>
	1250	3200	IPE 200	21-37523	<b>681,00</b>
	1500	3600	IPE 220	21-37524	<b>772,00</b>
4000	1000	3400	IPE 200	21-37525	<b>772,00</b>
	1250	3950	IPE 220	21-37526	<b>841,00</b>
	1500	4550	IPE 240	21-37527	<b>957,00</b>
5000	1000	5100	IPE 240	21-37528	<b>1.031,00</b>
	1250	6200	IPE 270	21-37529	<b>1.171,00</b>
	1500	7350	IPE 300	21-37530	<b>1.401,00</b>

**Standers draagarmstellingen, dubbelzijdig gebruik**

- Standers van IPE-profiel 180 - 300 en staanderhoogten van 3000, 4000 en 5000 mm garanderen maximale flexibiliteit
- Alle standers worden geleverd incl. nivelleerplaten en vloerankers
- Gelakt in gentiaanblauw, RAL 5010

Hoogte <i>mm</i>	Nuttige diepte <i>mm</i>	Draagvermogen <i>kg</i>	Profiel	Bestelnr.	Prijs/stuk
3000	2 x 1000	5500	IPE 180	21-37531	<b>856,00</b>
	2 x 1250	6400	IPE 200	21-37532	<b>982,00</b>
	2 x 1500	7200	IPE 220	21-37533	<b>1.100,00</b>
4000	2 x 1000	6800	IPE 200	21-37534	<b>1.051,00</b>
	2 x 1250	7900	IPE 220	21-37535	<b>1.171,00</b>
	2 x 1500	9100	IPE 240	21-37536	<b>1.346,00</b>
5000	2 x 1000	10200	IPE 240	21-37537	<b>1.381,00</b>
	2 x 1250	12400	IPE 270	21-37538	<b>1.571,00</b>
	2 x 1500	14700	IPE 300	21-37539	<b>1.906,00</b>

**Stabiliteitsliggers, type ES**

- Verzinkte uitvoering
- Voor sectiebreedtes van 1000, 1250 en 1500 mm
- Incl. bevestigingsmaterialen

Lengte <i>mm</i>	Sectiebreedte <i>mm</i>	Bestelnr.	Prijs/stuk
997	1000	21-37464	<b>44,60</b>
1247	1250	21-37465	<b>53,00</b>
1497	1500	21-37466	<b>60,50</b>

Voor sectiebreedte <i>mm</i>	Hoogte <i>3000 mm</i>	<i>4000 mm</i>	<i>5000 mm</i>
1000	2 stabiliteitsliggers	3 stabiliteitsliggers	3 stabiliteitsliggers
1250	2 stabiliteitsliggers	3 stabiliteitsliggers	3 stabiliteitsliggers
1500	2 stabiliteitsliggers	2 stabiliteitsliggers	3 stabiliteitsliggers

DRAAGARMSTELLINGEN

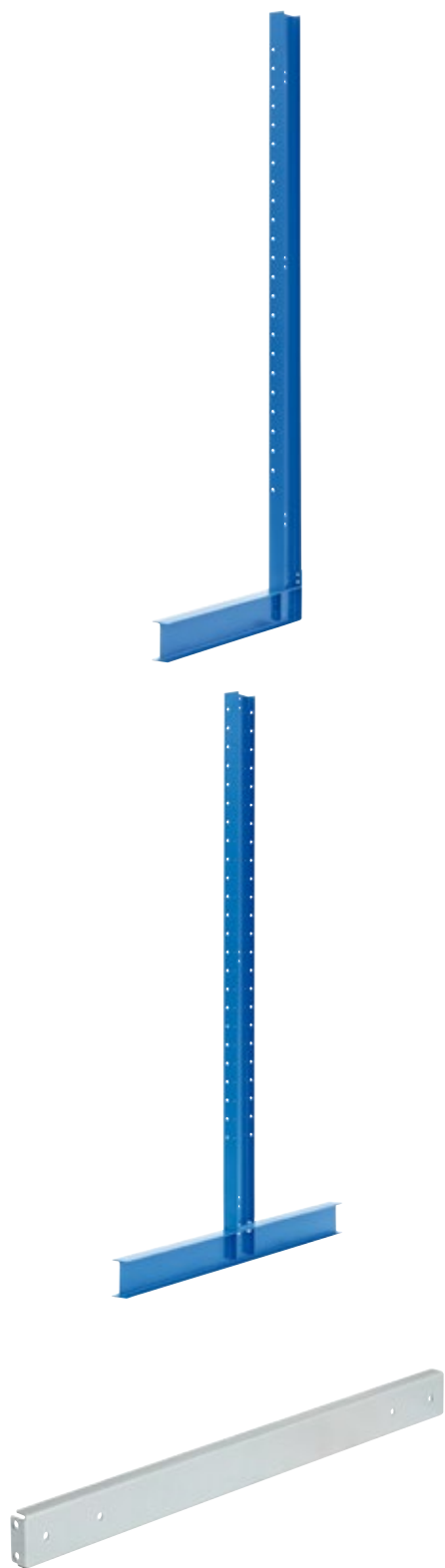

## Draagarmen, type ES

- Nuttige diepten 1000, 1250 en 1500 mm
- IPE-profielen 80 - 160 garanderen maximale flexibiliteit
- Gelakt in gentiaanblauw, RAL 5010
- Incl. bevestigingsmaterialen
- Worden aan de staander geschroefd



Uitvoering	Voor nuttige diepte <i>mm</i>	Draagvermogen <i>kg</i>	Profiel	Bestelnr.	Prijs/stuk
voor staanderprofielen IPE 180 - 220	1000	450	IPE 80	21-37379	<b>78,50</b>
		750	IPE 100	21-37400	<b>87,00</b>
		1150	IPE 120	21-37421	<b>98,00</b>
	1250	350	IPE 80	21-37380	<b>87,00</b>
		600	IPE 100	21-37401	<b>98,00</b>
		950	IPE 120	21-37422	<b>114,00</b>
	1500	300	IPE 80	21-37381	<b>98,00</b>
		500	IPE 100	21-37402	<b>105,00</b>
		750	IPE 120	21-37423	<b>123,00</b>
voor staanderprofielen IPE 240 - 300	1000	1350	IPE 120	21-37428	<b>98,00</b>
		1900	IPE 140	21-37442	<b>114,00</b>
		2100	IPE 160	21-37456	<b>131,00</b>
	1250	1050	IPE 120	21-37429	<b>114,00</b>
		1500	IPE 140	21-37443	<b>123,00</b>
		1750	IPE 160	21-37457	<b>147,00</b>
	1500	900	IPE 120	21-37430	<b>123,00</b>
		1250	IPE 140	21-37444	<b>141,00</b>
		1400	IPE 160	21-37458	<b>167,00</b>



## Kruisschoren, type ES

- Verhoogt de stabiliteit van de stelling in langsrichting
- Glansverzinkt
- Incl. bevestigingsmaterialen

Lengte <i>mm</i>	Bestelnr.	Prijs/stuk
1750	21-37473	<b>53,00</b>
2000	21-37474	<b>60,50</b>
2250	21-37481	<b>71,00</b>
2500	21-37482	<b>78,50</b>
2750	21-37483	<b>87,00</b>
3500	21-37484	<b>105,00</b>

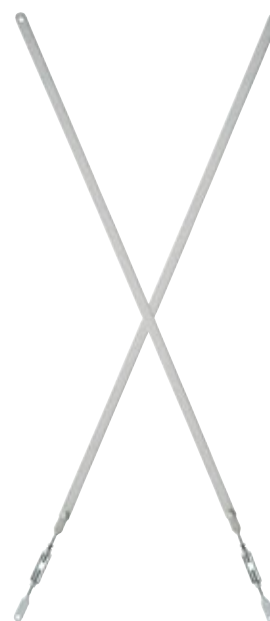

Voor sectiebreedte <i>mm</i>	Hoogte		
	3000 mm	4000 mm	5000 mm
1000	1 x 21-37481 (2250 mm)	2 x 21-37473 (1750 mm)	2 x 21-37481 (2250 mm)
1250	1 x 21-37482 (2500 mm)	2 x 21-37474 (2000 mm)	2 x 21-37482 (2500 mm)
1500	1 x 21-37483 (2750 mm)	1 x 21-37484 (3500 mm)	2 x 21-37483 (2500 mm)

Er zijn kruisschoren in de eerste en tweede sectie van een stellingrij vereist, dan in de seste sectie, daarna 1 kruisschoor per 5 stellingsecties.

## Vrijstaand platformstelsysteem BBS

### Optimale benutting van het magazijnvolume

Door een vrijstaande platformvloer toe te passen, vergroot u uw beschikbare magazijnoppervlakte. Deze vloeren kunnen ook in bestaande ruimten geplaatst worden, wat in sommige gevallen af te wegen valt tegenover nieuwbouw. De systemen zijn modulair opgebouwd en kunnen indien gewenst op een andere plaats opgesteld worden.

BITO biedt u een full-service aan

- Wij meten uw ruimte in
- Wij overleggen met welke overspanningen (patroon van de kolommen) u het beste past en adviseren u om de meest economische oplossing te bereiken.
- Wij adviseren u i.v.m. veiligheidsaspecten en normen.
- U krijgt van ons een offerte en een gedetailleerde tekening
- Wij verzorgen de montage

Wij leveren platformvloeren van enkele tientallen m<sup>2</sup> tot projecten met grote oppervlakte en grote complexiteit.



## Vrijstaand platformstelsysteem BBS

### Uw voordelen

- Optimale benutting magazijnruimte
- Perfect integreerbaar, ook in bestaande omgevingen
- Zeer stabiel uitgevoerd
- Korte montagetijd
- Draagvermogen op maat
- Overspanningen vrij te kiezen
- Statisch berekeningsrapport en/of voorbereiding dossier bouwvergunning op aanvraag (meerprijs)

### Systeemonderdelen

- **1. Kolommen:** uit volwandig kokerprofiel, dimensionering is afhankelijk van de vereiste belastingen, de kolommen hebben een voetplaat die verankerd wordt en eventueel ondergoten wordt met krimprijke mortel
- **2. Hoofd- en tussenliggers:** bestaande uit koudgevormde profi elen of warmgewalste standaardprofi elen. Eventueel uitgevoerd met openingen voor nutsleidingen dimensionering en optimalisering op maat van vereiste belastingen
- **3. Vloerplaten:** de vloerplaten maken integraal deel uit van de constructie

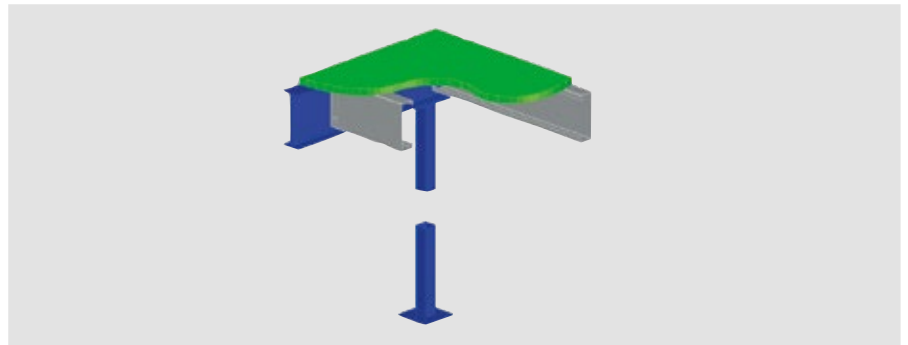

## Vrijstaand platformstelsel BBS



PLATFORMSYSTEMEN

- 1 Hoofdliggers
- 2 Tussenliggers
- 3 Kolommen met voetplaat
- 4 Kruisschoor
- 5 Schoorkolom

Een vrijstaand platform dient steeds in twee richtingen geschoord te worden. Het is een deel van de uitgangspunten tijdens het ontwerp deze op een intelligente, niet storende plaats te voorzien.

- 6 Vloerplaten

In het overgrote deel van de realisaties wordt een hoge dichtheid spaanplaat van 38 mm gebruikt. Onderzijde wit ten behoeve van reflectie. Bovenzijde natuur of met een toplaag. Daarnaast kunnen ook roostervloeren met diverse maaswijdten worden toegepast.

- 7 Palletopzetplaats met schuifleuning

Een bepaald segment van de leuning kan hierbij manueel verschoven worden. Voordeel hierbij is dat de platformvloer volledig beschikbaar blijft.

- 8 Palletopzetplaats met klaphek

Zelfsluitende klapdeuren zorgen ervoor dat de leuning gesloten blijft. Het is mogelijk een pallet op de platformvloer te plaatsen. Een pallet veilig afvoeren is moeilijker.

- 9 Palletopzetplaats met teruggezette leuning en ketting

Opzetplaats voor pallets bestaande uit 2 extra leuningsegmenten afgesloten door een ketting.

- 10 Palletopzetplaats met kantelhek

Optimale veiligheid. Hoe het hek ook gekanteld staat, de leuning is altijd gesloten.

- 11 Aanrijbeveiliging

Wegens de grootte van de voetplaat zijn aangepaste aanrijbeveiligingen nodig.

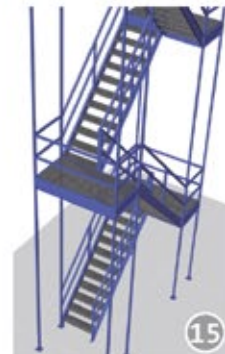
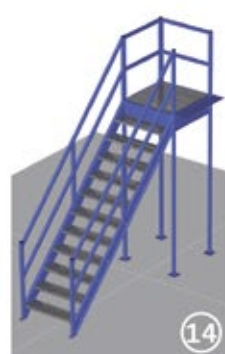
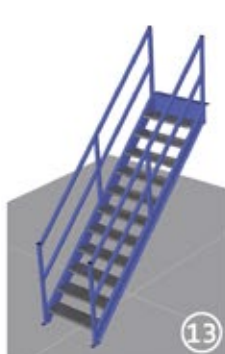





**12 Leuning**

De leuning is conform de normen, met handrail op een hoogte van 1100 mm, een knierail op halve hoogte en een plint met een hoogte van 150 mm.

**Trappen**

De trappen kunnen naar uw behoeften uitgevoerd worden. De standaard-breedte is 800 mm (binnenmaat traprede).

Parameters zijn de hoogte, de breedte, de helling (bv. 45 of 37 graden).

Tevens een uiteenlopende keuze voor de uitvoering van de trapreden. Standaard zijn perfortreden met opwaartse doordrukking (antislip).

De leuning bestaat uit een stevige gelaste structuur en kan enkel- of dubbelzijdig uitgevoerd worden.

**13 Rechte steektrap**

**14 Steektrap met een eindbordes**

Ook trappen met een tussenbordes, rechtdoorgaand of in een L-vorm zijn mogelijk.

**15 Trappenhuis**

Kan een plaatsbesparende oplossing bieden.

**16 Kooiladder**

Deze kunnen al dan niet met een kooi uitgevoerd worden. Een interessante oplossing om vluchtsituaties te creëren.

**17 Stepover**

**18 Stepthrough**

In projecten dienen deze op maat geconstrueerd worden. De keuze wordt bijvoorbeeld beïnvloed door de beschikbare hoogte.

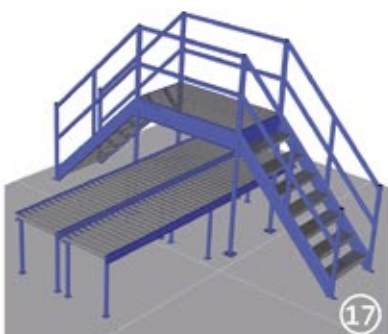



**Stelling voor restmateriaal**

- Bodem van verzinkte staalplaat met speciale geleidingen en rechthoekig buisframe voor veilige steun
- Insteek-vakbeugels, extra beveiligd met schroeven, verzinkt



PLATENOPSLAG

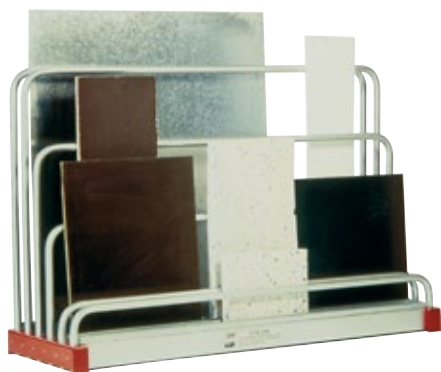

**Platenopslag - verschillende beugelhoogten**

- Beugelhoogten van 2 x 120, 1 x 385, 1 x 640 en 2 x 900 mm maken de opslag van de meest verschillende stukgrootten en materialen mogelijk
- Overzichtelijke en economische opslag
- Tijd- en kostenbesparend
- Minimale kosten van snijverlies, snel rendabel
- Voor platen van kunststof, hout, karton en staal
- Voor dikten tot 4 mm, voor materialen met specifiek gewicht tot 9 kg/dm<sup>3</sup>

Afmetingen L x B x H <i>mm</i>	Breedte niveau <i>mm</i>	Aantal vakken	Beugel-hoogte	Draagver-mogen/stuk	Formaten (van - tot) <i>mm</i>	Bestelnr.	Prijs/stuk
1600 x 480 x 1000	50	5	2 x 120 / 1 x 385 / 1 x 640 / 2 x 900	200	80 x 120 - 1600 x 1600	22-14908	<b>813,00</b>

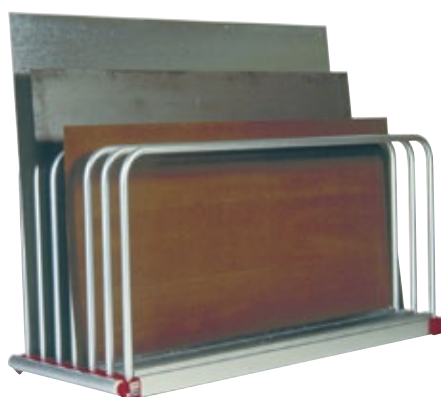

**Platenopslag - beugelhoogte 900 mm**

- Beugelhoogte 900 mm
- Voor platen van kunststof, hout, karton en staal tot een totale belasting van max. 9 t
- Overzichtelijke en economische opslag
- Snel te pakken
- Eenpersoonsbediening

Afmetingen L x B x H <i>mm</i>	Breedte niveau <i>mm</i>	Aantal vakken	Beugel-hoogte	Draagver-mogen/stuk	Formaten (van - tot) <i>mm</i>	Bestelnr.	Prijs/stuk
2030 x 560 x 1000	45	6	900	1000	2000 x 1000 - 3000 x 1500	22-14909	<b>1.637,00</b>
2030 x 800 x 1000	45	9	900	1000	2000 x 1000 - 3000 x 1500	22-14910	<b>2.148,00</b>
	85	6	900	750	2000 x 1000 - 3000 x 2000	22-14911	<b>1.845,00</b>

## Scheidingswanden - netwanden

## massieve uitvoering

- Stabiel paneel uit ronde buis, Ø 32 mm
- Beschermt waardevolle goederen en apparatuur en bakent productie- en opslagruimten af
- Draadrooster 50 x 50 x 4 mm
- Gemakkelijke montage
- Koppelstukken voor geboute bevestiging aan de staanders
- Extra stabiliteit kan door plafonddraadstangen worden bereikt
- Staanders en rooster in RAL 5010 gentiaanblauw of RAL 6011 resedagroen gelakt

## Wandelementen, massieve uitvoering

- Volledig gelast
- Levering zonder staanders

Afmetingen zonder verbindingen mm	Asmaat midden staander - midden staander mm	Bestelnr.	Prijs/stuk
B 815 x H 2200	975	22-18534	244,00
B 1550 x H 2200	1710	22-18535	323,00



## i BITO informeert

Andere afmetingen en kleuren op aanvraag.

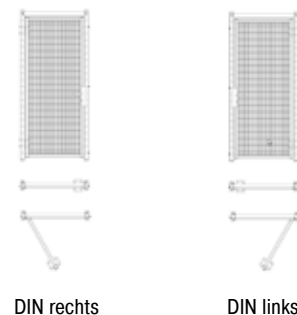
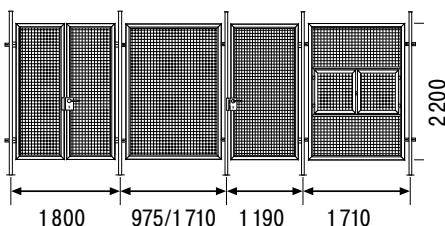

## Toebehoren

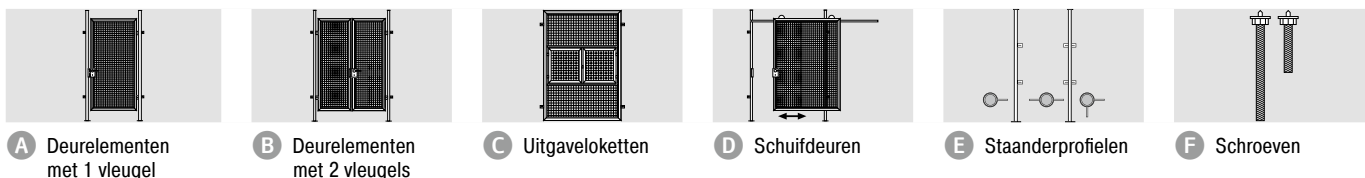

Pos.	Beschrijving	Afmetingen zonder verbindingen mm	Asmaat midden staander - midden staander mm	Nuttige breedte/hogte mm	Uitvoering	Bestelnr.	Prijs/stuk	
A	Deurelementen met 1 vleugel	aanslag naar keuze DIN links/rechts, compleet met 2 staanders, deurkrukgarnituur met aanslag en slot	B 1070 x H 2200	1190	1070/2350	DIN links	22-18539	768,00
			B 1070 x H 2200	1190	1070/2350	DIN rechts	22-18540	768,00
B	Deurelementen met 2 vleugels	compleet met 2 staanders, vloergrendel, deurkrukgarnituur met aanslag en slot, boven ingelaste moeren voor spanschroeven van plafonddraadstangen (levering zonder ankers)	B 1690 x H 2200	1800	1680/2350	DIN links	22-18541	1.053,00
			B 1690 x H 2200	1800	1680/2350	DIN rechts	22-18542	1.053,00
C	Uitgaveloketten	wandelementen met 2-vleugelige loketdeuren van draadrooster, aanslag met dubbele vergrendeling voor hangsloten (zonder staander)	B 1550 x H 2200	1710		standaarduitvoering	22-18536	619,00
D	Schuifdeuren	compleet met 2 staanders, looprail, koppelstukken en geleidingen, deurkruk en haakslot, voorbereid voor inbouwen van slotcilinders tijdens het opbouwen, boven ingelaste moeren voor spanschroeven van plafonddraadstangen (levering zonder ankers)	B 1800 x H 2200	1800	1700/2350	standaarduitvoering	22-18543	1.525,00
E	Staanderprofielen	60 mm stalen buis met voetplaat met gaten en verbindingsstrips voor wandelementen, boven ingelaste moeren voor spanschroeven van plafonddraadstangen (levering zonder ankers)	B 60 x H 2500			hoekstaander	22-18538	93,50
			B 60 x H 2500			begin- en eindpaal	22-18546	93,50
			B 60 x H 2500			middenpaal	22-18537	93,50
F	Schroeven	voor het klemmen van de staanders tussen vloer en plafond, lange draadeinden maken aanpassing aan verschillende ruimtehogten mogelijk	L 500			voor scheidingswanden - netwanden	22-18544	46,70
			L 1000			voor scheidingswanden - netwanden	22-18545	64,50



## Veilig de hoogte in



Een ladder is bijna onmisbaar in een opslagruimte. Een ladder moet in eerste instantie veilig gebruikt kunnen worden. Alle ladders in dit hoofdstuk zijn 'made in Germany' en als veilig gekeurd door de Duitse veiligheidsinstantie TÜV. Hierdoor wordt een veilig en langdurig gebruik gegarandeerd.

## Inhoud

<b>Stelling- en staande ladders .....</b>	<b>246</b>
Aluminium stellingladders .....	246
Aluminium staande ladders .....	248
Mobiele aluminium platform ladders .....	250
<b>Platformtrappen .....</b>	<b>250</b>
Mobiele aluminium platformtrappen.....	251
Aluminium-platformwagens .....	253



## Aluminium stellingladders



- 80 mm diepe, geribde treden, met duurzame verbinding tussen treden en poten
- Ladders geschikt voor legbordstellingen
- Ophangbuizen kunnen bij de accessoires gekozen worden, buishouders dienen met een tussenafstand van 0,80 - 1,30 m te worden gemonteerd
- Tredenafstand 235 mm, ladderhelling 20°
- Goedgekeurde type volgens de Europese norm EN131 en andere relevante veiligheidsvoorschriften

LADDERS



## Inhaakversie

- Ladder met 2 paar haken, waarmee de ladder, wanneer ze niet wordt gebruikt, verticaal aan de ophangbuis kan worden opgehangen
- Antislip-ladderschoenen
- Ladderbreedte 420 mm

Ladder- lengte	Aantal treden incl. platform	Lood- rechte inhang- hoogte	Werk- hoogte tot ca.	Uitladen	Gewicht per paaltje	Bestelnr.	Prijs/ stuk
mm		mm	mm	mm	kg		
1690	6	1580	2800	580	4,3	16-13865	<b>322,00</b>
2190	8	2050	3300	750	6,0	16-13864	<b>369,00</b>
2690	10	2520	3800	920	7,4	16-13863	<b>413,00</b>
3190	12	2990	4300	1090	8,2	16-13862	<b>455,00</b>
3690	14	3460	4800	1260	9,6	16-13861	<b>506,00</b>
4190	16	3930	5300	1430	10,9	16-13860	<b>555,00</b>



## Verrijdbaar

- Antislip-ladderschoenen onderaan, 2 zelfremmende bokwielen onderaan de stijlen, wioldiameter 80 mm
- Rolophanging zacht lopend; ladder kan, wanneer ze niet gebruikt wordt, tegen de stelling geklapt worden
- Ladderbreedte 420 mm
- Ladderbreedte inclusief wielen 600 mm

Ladder- lengte	Aantal treden incl. platform	Lood- rechte inhang- hoogte	Werk- hoogte tot ca.	Uitladen	Gewicht per paaltje	Bestelnr.	Prijs/ stuk
mm		mm	mm	mm	kg		
1664	6	1920	2800	780	8,0	16-19073	<b>784,00</b>
2164	8	2390	3300	950	9,5	16-19074	<b>843,00</b>
2664	10	2860	3800	1120	11,0	16-19076	<b>905,00</b>
3164	12	3330	4300	1290	12,0	16-19078	<b>950,00</b>
3664	14	3800	4800	1460	13,5	16-19077	<b>1.020,00</b>



Kan loodrecht tegen de stelling worden geplaatst



## Voor dubbele stellingrijen, draaibaar

- Max. gangbreedte 1600 mm
- Wielen compenseren zijdelingse spreiding tot 2 cm
- Ladderbreedte 400 mm
- Ladderbreedte inclusief wielen 580 mm

Ladderlengte	Aantal treden incl. platform	Loodrechte inhanghoogte	Werkhoogte tot ca.	Uitladen	Gewicht per paaltje	Bestelnr.	Prijs/stuk
mm		mm	mm	mm	kg		
1780	6	2590	3440	990	18.5	16-39100	<b>920,00</b>
2030	7	2820	3670	1070	19.0	16-39101	<b>964,00</b>
2280	8	3060	3910	1160	19.5	16-39102	<b>1.034,00</b>
2530	9	3290	4140	1240	20.5	16-39103	<b>1.085,00</b>
2780	10	3530	4380	1330	21.0	16-39104	<b>1.149,00</b>
3030	11	3760	4610	1410	21.5	16-39105	<b>1.204,00</b>
3280	12	4000	4850	1500	23.0	16-39106	<b>1.251,00</b>

## Toebehoren



**A** Lichtmetalen eindhouders



**B** Lichtmetalen tussensteunen



**C** Bevestigingssets



**D** Ophangbuis voor ladders, staal

Pos.	Beschrijving	Bestelnr.	Prijs/stuk	
<b>A</b>	Lichtmetalen eindhouders, aanslag links	aan de uiteinden van de ophangbuis te monteren, montage materiaal is niet inbegrepen	16-19112	<b>33,00</b>
	Lichtmetalen eindhouders, aanslag rechts	aan de uiteinden van de ophangbuis te monteren, montage materiaal is niet inbegrepen	16-19113	<b>33,00</b>
<b>B</b>	Lichtmetalen tussensteunen	1 metalen tussensteun per 1 m ophangbuis voor ladders	16-19111	<b>19,10</b>
<b>C</b>	Bevestigingssets, voor metalen tussensteunen	per houder is 1 bevestigingsset nodig	16-40531	<b>7,30</b>
<b>D</b>	Ophangbuis voor ladders, staal	diameter 30 mm, lengte 3000 mm	16-40530	<b>58,50</b>

## Aluminium staande ladders



ergo-pad® grijzone



nivello®-ladderschoenen

- 80 mm diepe, geribde treden, met duurzame verbinding tussen treden en poten
- Antislip nivello®-ladderschoenen
- Hoge stabiliteit door conische opstelling
- Ergo-pad®-grip zit aan het optimale draagpunt van de ladder
- Tredenafstand 235 mm, ladderhelling 20°
- Goedgekeurde type volgens de Europese norm EN131 en andere relevante veiligheidsvoorschriften

### Via 1 zijde te betreden, met groot platform en gereedschapshouder

- Ruim platform van ca. 400 x 400 mm
- Gereedschapshouder bovenaan, ca. 350 x 200 mm, inklapbaar
- Geoptimaliseerde aluminium scharnieren „safe-cap“ bieden nog meer ondersteuning, met 6-punts klinknagel en verhoogde materiaaldikte voor maximale stabiliteit en duurzaamheid
- Hoge stabiliteit door conische opstelling, antispreidingsysteem door middel van 2 nylon riemen
- 2 handleuningen met een lengte van ca. 750 mm; zelf te monteren (lengte leuning 1300 mm in het geval van 8 treden)



Werkhoogte tot ca.	Hoogte	Hoogte platform	Breedte onderaan (buitenkant)	Aantal treden incl. platform	Gewicht	Bestelnr.	Prijs/stuk
mm	mm	mm	mm		kg		
2950	1670	950	610	4	10.3	16-39107	<b>521,00</b>
3150	1910	1190	640	5	11.7	16-39108	<b>568,00</b>
3400	2150	1420	660	6	12.6	16-39109	<b>634,00</b>
3650	2380	1660	690	7	13.9	16-39110	<b>702,00</b>
3900	2620	1890	720	8	15.8	16-39111	<b>724,00</b>
4100	2850	2130	750	9	17.2	16-39112	<b>800,00</b>
4350	3090	2360	780	10	18.4	16-39113	<b>868,00</b>

### Langs beide zijde te betreden

- Stevige aluminium scharnieren, vastgeschroefd op 4 punten, met 2 sterke nylon spreidbeveiligingen



Werkhoogte tot ca.	Hoogte	Breedte onderaan (buitenkant)	Aantal treden incl. platform	Gewicht	Bestelnr.	Prijs/stuk
mm	mm	mm		kg		
2250	690	440	2x3	5,4	16-13847	<b>201,00</b>
2500	930	460	2x4	6,7	16-13846	<b>257,00</b>
2750	1160	490	2x5	8,0	16-13845	<b>313,00</b>
3000	1400	520	2x6	9,3	16-13844	<b>382,00</b>
3250	1630	550	2x7	10,8	16-13843	<b>428,00</b>
3500	1870	580	2x8	12,1	16-13842	<b>511,00</b>
3750	2100	610	2x9	14,3	16-13841	<b>549,00</b>
4000	2340	640	2x10	15,1	16-13840	<b>627,00</b>
4500	2790	700	2x12	18,0	16-13839	<b>748,00</b>
5000	3260	760	2x14	22,0	16-13838	<b>863,00</b>



## Aluminium staande ladders

## met wielen

- 80 mm diepe, geribde treden, met duurzame verbinding tussen treden en poten
- Antislip nivello®-ladderschoenen
- Hoge stabiliteit door conische opstelling
- Dubbelzijdige verbinding met 2 demonteerbare metalen schoren
- 4 veerwielen aan het uiteinde van de poten, zelfblokkerend bij betreden van de trap
- Wieldiameter 80 mm
- Tredenafstand 235 mm, ladderhelling 20°
- Goedgekeurde type volgens de Europese norm EN131 en andere relevante veiligheidsvoorschriften



## Via 1 zijde te betreden, met wielen

- Geoptimaliseerde aluminium scharnieren „safe-cap“ bieden nog meer ondersteuning, met 6-punts klinknagel en verhoogde materiaaldikte voor maximale stabiliteit en duurzaamheid

Werkhoogte tot ca.	Hoogte	Breedte onderaan (buitenkant)	Aantal treden incl. platform	Gewicht	Bestelnr.	Prijs/stuk
mm	mm	mm		kg		
2750	1370	620	3	8,6	16-13837	493,00
3000	1600	650	4	9,4	16-13836	544,00
3250	1830	680	5	10,5	16-13835	560,00
3500	2070	700	6	11,8	16-13834	609,00
3750	2310	740	7	13,2	16-13833	682,00
4000	2540	770	8	14,5	16-13832	742,00
4250	2760	800	9	15,7	16-13831	764,00
4500	3000	830	10	17,0	16-13830	829,00
5000	3480	890	12	19,4	16-13829	923,00
5500	3950	950	14	22,7	16-13828	1.020,00



## Langs beide zijde te betreden, met wielen

Werkhoogte tot ca.	Hoogte	Breedte onderaan (buitenkant)	Aantal treden incl. platform	Gewicht	Bestelnr.	Prijs/stuk
mm	mm	mm		kg		
2250	690	590	2x3	8,1	16-13858	461,00
2500	930	610	2x4	9,5	16-13857	501,00
2750	1160	640	2x5	10,8	16-13856	553,00
3000	1400	670	2x6	12,3	16-13855	614,00
3250	1630	700	2x7	13,9	16-13854	665,00
3500	1870	730	2x8	15,3	16-13853	757,00
3750	2100	760	2x9	17,0	16-13852	788,00
4000	2340	790	2x10	18,5	16-13851	856,00
4500	2790	850	2x12	21,8	16-13850	965,00
5000	3260	910	2x14	25,6	16-13849	1.072,00



## Mobiele aluminium platform ladders



- 80 mm diepe, geribde treden, met duurzame verbinding tussen treden en poten
- Antislip nivello®-ladderschoenen
- 2 hand- en knieleuningen
- Uitstekende stabiliteit dankzij de horizontale stang
- 2 horizontale metalen beugels verbinden beide trapzijden veilig; beugels kunnen worden verwijderd voor het vouwen van de treden
- Werkplatform met anti-slip oppervlakte en omlopende voetsteun, ca. 510 x 600 mm
- 2 bokwielen met rem
- Tredenafstand 235 mm, ladderhelling 20°
- Goedgekeurde type volgens de Europese norm EN131 en andere relevante veiligheidsvoorschriften



nivello®-ladderschoenen

### Via 1 zijde te betreden



Werk-hoogte tot ca.	Hoogte	Hoogte platform	Breedte onderaan (buitenkant)	Boom-lengte	Aantal treden incl. platform	Gewicht	Bestel-nr.	Prijs/stuk
<i>mm</i>	<i>mm</i>	<i>mm</i>	<i>mm</i>	<i>mm</i>		<i>kg</i>		
3850	2850	1850	1200	1460	8	45.5	16-39114	<b>1.955,00</b>
4100	3100	2080	1200	1570	9	49.5	16-39115	<b>2.053,00</b>
4600	3600	2560	1460	1780	11	54.0	16-39116	<b>2.161,00</b>

## Mobiele aluminium platformtrappen

vouwbaar

- Robuuste ladderpoten
- 80 mm diepe, geribde treden, met duurzame verbinding tussen treden en poten
- Groot platform met aluminium anti-slip oppervlakte
- Handleuning aan beide zijden
- Platformleuning aan 3 zijden
- Antislip nivello®-ladderschoenen
- Met grote gereedschapshouder
- Ladderbreedte 650 mm
- Goedgekeurde type volgens de Europese norm EN131 en andere relevante veiligheidsvoorschriften



Inklapbaar



nivello®-ladderschoenen

### Vouwbaar

- Horizontale stang voorzien van 2 bokwielen met rem □ 125 mm

Werk-hoogte tot ca.	Hoogte platform	Hoogte met leuning	Ladder-lengte	Aantal treden incl. platform	Gewicht	Bestelnr.	Prijs/stuk
mm	mm	mm	mm		kg		
3150	1150	2150	2750	5	37	16-39132	<b>1.857,00</b>
3400	1380	2380	3000	6	39	16-39133	<b>1.936,00</b>
3600	1610	2610	3250	7	43	16-39134	<b>2.028,00</b>
3850	1840	2840	3500	8	45	16-39135	<b>2.123,00</b>
4300	2300	3300	4000	10	49	16-39136	<b>2.231,00</b>
4800	2770	3770	4500	12	55	16-39137	<b>2.382,00</b>
5250	3230	4230	5000	14	76	16-39138	<b>2.637,00</b>



### Vouwbaar, smalle dwarsligger

- 2 bokwielen met rem Ø 125 mm
- Stabilisator met kleine breedte voor gebruik in bijzonder smalle gangpaden
- Ballast gewichten zorgen voor de vereiste stabiliteit, voorzien van montage-instructies

Werk-hoogte tot ca.	Hoogte platform	Hoogte met leuning	Ladder-lengte	Aantal treden incl. platform	Gewicht	Bestelnr.	Prijs/stuk
mm	mm	mm	mm		kg		
3150	1150	2150	2750	5	67	16-39139	<b>2.238,00</b>
3400	1380	2380	3000	6	89	16-39140	<b>2.462,00</b>
3600	1610	2610	3250	7	103	16-39141	<b>2.614,00</b>
3850	1840	2840	3500	8	125	16-39142	<b>2.859,00</b>
4300	2300	3300	4000	10	149	16-39143	<b>3.266,00</b>
4800	2770	3770	4500	12	205	16-39144	<b>3.781,00</b>
5250	3230	4230	5000	14	218	16-39145	<b>4.072,00</b>



LADDERS

## Mobiele aluminium platformtrappen

vouwbaar



### Via 1 zijde te betreden, aluminium treden en platform, antislip

- Aluminium treden en opstapje met geribd oppervlak
- **Opgepast: De handleuningen zijn niet bij de leveringsomvang inbegrepen**

Werkhoogte tot ca.	Platform-hoogte zonder leuning	Vloeroppervlak B x D	Aantal treden incl. platform	Gewicht	Bestelnr.	Prijs/stuk
mm	mm	mm		kg		
2700	720	770 x 1240	3	30	16-39146	<b>1.162,00</b>
3000	960	820 x 1410	4	32	16-39147	<b>1.223,00</b>
3200	1200	880 x 1580	5	35	16-39148	<b>1.290,00</b>
3500	1440	940 x 1750	6	38	16-39149	<b>1.357,00</b>
3700	1680	1000 x 1920	7	43	16-39150	<b>1.412,00</b>
3900	1920	1060 x 2090	8	47	16-39151	<b>1.498,00</b>



### Langs beide zijde te betreden, aluminium treden en platform, antislip

- Aluminium treden en opstapje met geribd oppervlak
- **Opgepast: De handleuning is niet bij de leveringsomvang inbegrepen**

Werkhoogte tot ca.	Platform-hoogte zonder leuning	Vloeroppervlak B x D	Aantal treden incl. platform	Gewicht	Bestelnr.	Prijs/stuk
mm	mm	mm		kg		
2700	720	770 x 1510	3	30	16-39155	<b>1.239,00</b>
3000	960	820 x 1790	4	34	16-39156	<b>1.304,00</b>
3200	1200	880 x 2070	5	39	16-39157	<b>1.438,00</b>
3500	1440	940 x 2350	6	44	16-39158	<b>1.548,00</b>
3700	1680	1000 x 2620	7	49	16-39159	<b>1.666,00</b>
3900	1920	1060 x 2900	8	55	16-39160	<b>1.941,00</b>

### Toebehoren



**A** Handrail voor platformladder tweezijdig oploopbaar

**B** Handrail voor platformladder eenzijdig oploopbaar

Pos.	Beschrijving	Bestelnr.	Prijs/stuk
<b>A</b>	Handrail voor platformladder tweezijdig oploopbaar, links of rechts naar wens	geschikt voor platformtrappen met 3 treden	16-39153 <b>89,50</b>
		geschikt voor platformtrappen met 4-6 treden	16-19115 <b>80,50</b>
		geschikt voor platformtrappen met 7-8 treden	16-39154 <b>90,50</b>
<b>B</b>	Handrail voor platformladder eenzijdig oploopbaar	geschikt voor platformtrappen met 3 treden	16-39162 <b>172,00</b>
		geschikt voor platformtrappen met 4-6 treden	16-39163 <b>173,00</b>
		geschikt voor platformtrappen met 7-8 treden	16-39164 <b>182,00</b>

## Aluminium-platformwagens

Werkhoogte tot ca. 4 m

- Standaard geleverd met wederzijdse handleuning en platformleuning aan 3 zijden, hoogte leuning 1100 mm
- Alle ladders voldoen aan de nieuwste veiligheidsrichtlijnen en aan de Europese norm DIN EN ISO 14122
- Achterste stabilisator met 2 bokwielen, Ø 160 mm
- Wielen met rem (totaalstop)
- 2 zwenkwielen Ø 125 mm aan de trapzijde
- Platformdiepte 600 mm



### Helling 65°

- Breedte treden 800 mm
- Tredendiepte 200 mm

Hoogte platform <i>mm</i>	Uitladen <i>mm</i>	Aantal treden incl. platform	Bestelnr.	Prijs/stuk
1690	1630	7	16-39177	3.341,00
1940	1780	8	16-39178	3.491,00
2180	1920	9	16-39179	3.628,00
2420	2040	10	16-39180	3.916,00
2660	2170	11	16-39181	4.094,00
2900	2320	12	16-39182	4.338,00
3150	2460	13	16-39183	4.498,00
3400	2600	14	16-39184	4.695,00
3640	2740	15	16-39185	4.848,00
3880	2880	16	16-39186	5.076,00



### Helling 45°

- Breedte treden 800 mm
- Tredendiepte 240 mm

Hoogte platform <i>mm</i>	Uitladen <i>mm</i>	Aantal treden incl. platform	Bestelnr.	Prijs/stuk
1670	2250	8	16-39165	3.878,00
1870	2450	9	16-39166	4.131,00
2080	2630	10	16-39167	4.370,00
2290	2840	11	16-39168	4.639,00
2500	3050	12	16-39169	4.865,00
2700	3250	13	16-39170	5.139,00
2910	3460	14	16-39171	5.373,00
3120	3670	15	16-39172	5.640,00
3330	3880	16	16-39173	5.878,00
3540	4090	17	16-39174	6.119,00
3750	4300	18	16-39175	6.387,00
3950	4500	19	16-39176	6.627,00



LADDERS



## Voor het milieu!



Voor de opslag van gevaarlijke stoffen biedt BITO milieuvriendelijke opslagoplossingen. Speciaal voor de opslag van vaten bieden wij vatenstellingen, opvangbakken en afvulstations aan voor gebruik in uw magazijn. Maar ook legbordstellingen voor kleine recipiënten met opvangbak en multifunctionele containers voor gevaarlijke stoffen vindt u in het BITO-leveringsprogramma.

Overtuig uzelf van onze producten op de volgende bladzijden. Heeft u specifieke vragen? Neem dan zeker contact met ons op op onderstaand nummer. Wij geven u graag deskundig advies.



**Inhoud**

Vatenstellingen .....256

Opvangbakken ..... 257

Opvangbakken voor staande vaten .....258

Bakken voor gevaarlijke stoffen .....258

Legbordstellingen voor kleine recipiënten .....259



MILIEUVRIENDELIJKE OPSLAG

## Vatenstellingen

- **Veilige en milieuvriendelijke opslag van oliën, vetten en zuren**
- **Voor liggende opslag van 4 vaten van 200 liter**
- **Vatensteunen voor het gemakkelijk plaatsen van vaten in de stelling**
- **Incl. kanhouder**
- **TÜV-keurmerk**
- **Met TÜV-keurmerk (Duitse milieuriichtlijnen, ÜHP) voor de opvangbak (3 mm dikke verzinkte staalplaat conform DIN 10025)**

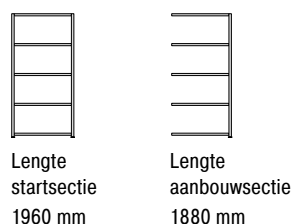

**TOPARTIKEL**  
**1.536,00**  
 66-33111

Zoals afgebeeld, zonder inhoud



Afmetingen H x L x D	Uitvoering start-/aانبouwsectie	Bestelnr.	Prijs/stuk
<i>mm</i>			
2000 x 1960 x 800	Startsectie	66-33111	<b>1.536,00</b>
2000 x 1880 x 800	Aanbouwsectie	66-33112	<b>1.425,00</b>

### Toebehoren

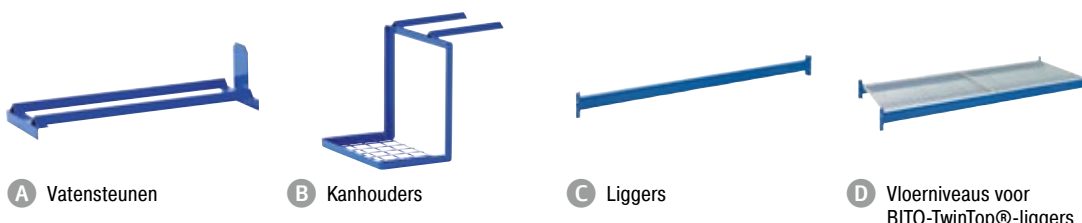

Pos.	Beschrijving	Kleur	Afmetingen <i>mm</i>	Bestelnr.	Prijs/stuk
A	Vatensteunen	voor vatenstellingen, van hoekprofielen met doorschuifbeveiliging	RAL 5010 gentiaanblauw L 270 x H 210 x d 800	66-18103	<b>63,50</b>
B	Kanhouders	voor vatenstellingen, wordt over de liggers in de vatensteun gehangen, ruimte 330 x 230 mm	RAL 5010 gentiaanblauw L 330 x H 347 x d 230	66-18104	<b>79,00</b>
C	Liggers	BITO-TwinTop®-profiel, Type 95L, 5 haken per inhaakverbinding voor een goede vorm en krachtgesloten verbinding, perfecte zijdelingse stabiliteit van de stellingconstructie, in hoogte verstelbaar in stappen van 50 mm, en dus optimaal aanpasbaar aan de opgeslagen goederen, met poedercoating in RAL 5010 gentiaanblauw	RAL 5010 gentiaanblauw L 1800 x H 95	66-23656	<b>55,50</b>
D	Vloerniveaus voor BITO-TwinTop®-liggers - 1-delig	1-delig, water- en luchtdoorlatend, ideaal bij het gebruik van sprinklerinstallaties, voor het inleggen tussen de liggers zonder hoogtevries, draadraaster 66 x 33 mm, de roosterlegborden hebben een hoog draagvermogen, optimale puntlastverdeling door een vaste verbinding van alle draagstaven aan de opleghoekprofielen, eenvoudige, snelle montage door de roosterlegborden op de langliggers te leggen, de inhoud van de stelling is van onder af zeer goed te herkennen, BITO-TwinTop®-liggers a.u.b. afzonderlijk bestellen	verzinkt L 1800 x B 800d 800	66-40871	<b>223,00</b>



## Vatenstellingen

### voor palletopslag

- Draagvermogen niveau: 3000 kg
- Veilige en milieuvriendelijke opslag van oliën, vetten en zuren
- Voor staande opslag van vaten op pallets
- TÜV-keurmerk
- Met TÜV-keurmerk (Duitse milieuriichtlijnen, ÜHP) voor de opvangbak (3 mm dikke verzinkte staalplaat conform DIN 10025), 415 liter
- Max. niveaubelasting 3000 kg
- Stellingkader en opvangbak verzinkt, liggers met poedercoating in RAL 5010 gentiaanblauw
- Uitbreidbaar



Lengte  
startsectie  
2860 mm

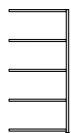

Lengte  
aanbouwsectie  
2780 mm



Afmetingen H x L x D mm	Uitvoering start-/aanbouwsectie	Bestelnr.	Prijs/stuk
2500 x 2860 x 1100	Startsectie	66-26666	1.911,00
2500 x 2780 x 1100	Aanbouwsectie	66-26667	1.754,00

## Opvangbakken

- Van 3 mm dikke staalplaat conform DIN EN 10327, oliedicht gelast, met TÜV-keurmerk (Duitse milieuriichtlijnen)
- Voetsteunen 100 mm hoog voor veilige hantering met heftruck



### i BITO informeert

Het opvangvolume moet ten minste 10 % van het totale opslagvolume of minstens het volume van de grootste afzonderlijke container bedragen.  
**Uitzondering:** in waterwingebieden = 100 % opslagvolume vereist!



Buitenafmetingen B x H x D mm	Opvangvolume litre	Uitvoering	Bestelnr.	Prijs/stuk
1700 x 251 x 1290	269	zonder rooster	66-33110	852,00
2600 x 260 x 1290	415	zonder rooster	66-9608	1.405,00
		met rooster (uitneembaar)	66-9611	1.873,00



### Opvangbakken voor staande vaten

- Van polyethyleen voor agressieve stoffen
- Garandeert een hoge bestendigheid tegen de meeste zuren en logen
- Opvangvolume 200 liter
- Op de praktijk afgestemde afmetingen voor transport per vrachtwagen en opslag in een palletstelling
- Ruimte voor 6 kunststofkannen van 60 liter of 2 vaten van 200 liter
- Hoge stoot- en slagvastheid, ook bij grote temperatuurschommelingen



Buitenafmetingen B x H x D	Uitvoering start-/aanbouwsectie	Bestelnr.	Prijs/stuk
<i>mm</i>			
1240 x 285 x 845	zonder rooster	24-12958	<b>306,00</b>
	met rooster (uitneembaar)	24-12959	<b>442,00</b>

### Bakken voor gevaarlijke stoffen

Veilig transport van producten die schadelijk zijn voor het milieu, zoals verf, spuitbussen enz.

- Bestaande uit bak en oplegdeksel
- Af te sluiten met vast aan de bak gemonteerde metalen sluitclips
- De bakken zijn door een Duits keuringsinstituut (Bundesanstalt für Materialforschung und -prüfung) onderzocht en goedgekeurd als omverpakking voor gevaarlijke goederen uit de verpakkingsgroepen II en III. De bakken zijn in Duitsland officieel geregistreerd onder het nummer 4H2/Y25/S/21/D/BAM6107-BITO. De bakken voldoen aan o.a. de Duitse verordeningen voor transport van gevaarlijke goederen over de weg (GGVS), per spoor (GGVE) en per schip en vliegtuig.

BITO-Plus



Meer MB-varianten vanaf pagina 82

Grondafmetingen L x B	Hoogte	Volume	Inhoudsbelasting	Baktype	Kleur	Bestelnr.	Prijs/stuk
<i>mm</i>	<i>mm</i>	<i>liters</i>	<i>kg</i>				
410 x 310	238	18	13	MBSG43221CLIP	purperrood	6-18653	<b>84,00</b>
	338	27	13	MBSG43321CLIP	purperrood	6-18655	<b>88,50</b>
610 x 410	238	38	17	MBSG64221CLIP	purperrood	6-18657	<b>96,50</b>
	338	58	20	MBSG64321CLIP	purperrood	6-18659	<b>101,00</b>
	438	74	20	MBSG64421CLIP	purperrood	6-18660	<b>103,00</b>



## Legbordstellingen voor kleine recipiënten

- Legborden in hoogte verstelbaar in stappen van 25 mm
- Uitvoering volledig verzinkt
- Te allen tijde uitbreidbaar

## i BITO informeert

Bij alle legbordstellingen voor kleine recipiënten kunnen legborden, roosterlegborden of kuiplegborden onderling verwisseld worden.

## Met kuiplegborden

- Met 5 oliedicht gelaste kuiplegborden
- Kuiplegborden 60 mm opstaand; rand omgevouwen

Draagvermogen niveau	Afmetingen H x L x D	Uitvoering start-/aanbouwsectie	Bestelnr.	Prijs/stuk
kg	mm			
200	2000 x 1058 x 524	Startsectie	10-53089	568,00
	2000 x 1008 x 524	Aanbouwsectie	10-53090	500,00

## Met legborden en opvangbak

- Met 5 legborden en een opvangbak
- Betrouwbare bescherming van de vloer, omdat de complete legbordstelling in een opvangbak staat
- Toegestaan voor licht en zeer licht ontvlambare vloeistoffen
- Hoogte van de opvangbak 83 mm, – opvangvolume 30 liter

Opvangbakken met TÜV-keurmerk

**U** CONFORMITEITS-  
VERKLARING  
volgens 'Bauregelliste A  
Teil 1 Nr. 15.22'



Draagvermogen niveau	Afmetingen H x L x D	Afmetingen opvangbak H x L x D	Uitvoering start-/aanbouwsectie	Bestelnr.	Prijs/stuk
kg	mm	mm			
200	2000 x 1058 x 524	83 x 1096 x 570	Startsectie	10-53093	651,00
200	2000 x 1008 x 524	83 x 1005 x 570	Aanbouwsectie	10-53094	602,00

## Met draadlegborden en opvangbak

- Met 5 roosterlegborden en een opvangbak
- Betrouwbare bescherming van de vloer, omdat de complete legbordstelling in een opvangbak staat
- Toegestaan voor licht en zeer licht ontvlambare vloeistoffen
- Hoogte van de opvangbak 83 mm, – opvangvolume 30 liter

Draagvermogen niveau	Afmetingen H x L x D	Afmetingen opvangbak H x L x D	Uitvoering start-/aanbouwsectie	Bestelnr.	Prijs/stuk
kg	mm	mm			
100	2000 x 1058 x 524	83 x 1096 x 570	Startsectie	10-53091	560,00
100	2000 x 1008 x 524	83 x 1005 x 570	Aanbouwsectie	10-53092	503,00

## Toebehoren



A Extra legborden



B Kuiplegborden



C Roosterlegborden

Pos.	Beschrijving	Bestelnr.	Prijs/stuk
A	Legborden 40 mm hoog set incl. 4 legbordhaakjes, hoogte legbord 40 mm, met perforaties voor vakverdeelschotten, incl. 4 legbordhaakjes	10-17076	29,50
B	Kuiplegborden voor opslag van niet-lekvrije of aangebroken verpakkingen zoals blikken, verf, enz., als opvangbak, hoogte 60 mm, incl. 4 legbordhaakjes, draagvermogen per legbord 200 kg	10-12937	103,00
C	Roosterlegborden hoogte legbord 25 mm, maaswijdte 30 mm, incl. 4 legbordhaakjes, draagvermogen per roosterlegbord 100 kg	10-16489	54,00



## Veiligheid en orde voorop!



Optimaliseer uw logistieke processen. Bescherm uw magazijn- en bedrijfsinrichtingen en tegelijkertijd uw medewerkers conform de verzekeringsvoorschriften en ergonomische richtlijnen. Op de volgende pagina's vindt u een omvangrijk assortiment aan stoot- en aanrijbeschermingsproducten, die u helpen aanrijdingen te voorkomen en tegelijkertijd uw magazijninrichting te beschermen tegen beschadigingen.

Voor het effectief markeren van uw interne rijroutes heeft u kwalitatief hoogwaardige spuitlakken en markeringstapes nodig. Met waarschuwings- en beschermingsbanden markeert u gevaarlijke plekken in overeenstemming met de voorschriften.

Verder bieden we allerlei accessoires voor identificatie van magazijnlocaties en -bakken.



Inhoud

- Vloermarkeringen met verf..... 262
- Veiligheidsprofielen ..... 264
- Signalisatie ..... 266
- Flexibele aanrijbeveiliging ..... 268
- Flexibele staander beschermers ..... 272
- Stalen beschermingsbeugels ..... 273
- Veiligheidstoebehoren voor stellingen ..... 275
- Vangrail voor kopse stellingzijde ..... 276
- Veiligheidsspiegels ..... 277
- Informatiehouders ..... 278
- Etikettasjes ..... 281
- Stellingborden ..... 284
- Etiketten..... 285
- Etikethouders..... 287



MARKEREN EN BEVEILIGEN

## Vloermarkeringen met verf



### Vloerverf in spuitbus

- Sneldrogend
- Wrijfvast
- CFK-vrij
- Voor het markeren van stellingen, opslagplaatsen, plaatsen waar pallets worden neergezet, interne rijwegen enz.
- Markeren conform de Duitse richtlijn BGV A8 (VBG 125)
- Spreidend vermogen bij lijnbreedte van 50 mm ca. 50 - 90 m
- Droogtijd ca. 24 uren
- Bestand tegen benzine, olie, smeermiddelen en de meeste chemicaliën
- Geschikt voor de meeste vloeren
- De ondergrond moet vrij zijn van vuil, olie, chemicaliën en verfresten

Doosinhoud <i>ml</i>	Kleur	Bestelnr.	Prijs/stuk	
			<i>vanaf 1 stuk</i>	<i>vanaf 6 stuks</i>
750	geel	46-20700	49,90	41,80
	wit	46-20701	49,90	41,80
	oranje	46-20702	49,90	41,80
	zwart	46-20703	49,90	41,80
	grijs	46-20704	49,90	41,80
	blauw	46-20705	49,90	41,80
	rood	46-20706	49,90	41,80
	groen	46-20707	49,90	41,80



### Markeringswagentjes voor vloerverf

- Spoorvast markeren met 4 wielen, door de afneembare achterwielen is ook het markeren met 2 wielen dicht langs stellingen, locaties, pallets enz. mogelijk
- Materiaal stalen buis
- Kleur blauw

Breedte verflijn	Bestelnr.	Prijs/stuk
<i>mm</i>		
50-75	46-20709	201,00
100-130	46-20710	336,00

## Waarschuwingstape

- Voor het markeren van gevaarlijke plaatsen in het magazijn conform de Duitse richtlijn BGV A8
- Verhoogt de werkveiligheid door het markeren van hindernissen en gevaarlijke plaatsen
- Aanbrengen met de hand of met wagentje voor markeringstape
- Materiaal vinyl

Dikte <i>μ</i>	Lengte <i>m</i>	Breedte <i>mm</i>	Kleur	Bestelnr.	Prijs/stuk <i>vanaf 1 stuk</i>	Prijs/stuk <i>vanaf 6 stuks</i>
33	66	60	geel/zwart	46-20820	19,70	17,10
			rood/wit	46-20821	19,70	17,10
170	33	50	geel/zwart	46-20812	29,90	22,60
			rood/wit	46-20813	29,90	22,60
		75	geel/zwart	46-20814	43,30	36,70
			rood/wit	46-20815	43,30	36,70

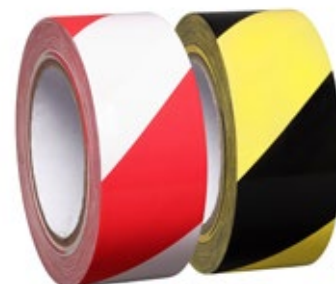

## Markeringstapes

- Voor korte en middellange duur
- Kan verwijderd worden zonder restanten achter te laten
- Optimale verwerkingstemperatuur boven 10 °C
- De ondergrond moet droog, vet- en stofvrij zijn
- Aanbrengen met de hand of met wagentje voor markeringstape
- Materiaal vinyl

Dikte <i>μ</i>	Lengte <i>m</i>	Breedte <i>mm</i>	Kleur	Bestelnr.	Prijs/stuk <i>vanaf 1 stuk</i>	Prijs/stuk <i>vanaf 6 stuks</i>
150	33	50	geel	46-20800	28,50	21,80
			wit	46-20801	28,50	21,80
			oranje	46-20802	28,50	21,80
			blauw	46-20803	28,50	21,80
			rood	46-20804	28,50	21,80
			groen	46-20805	28,50	21,80
		75	geel	46-20806	42,30	36,80
			wit	46-20807	42,30	36,80
			oranje	46-20808	42,30	36,80
			blauw	46-20809	42,30	36,80
			rood	46-20810	42,30	36,80
		groen	46-20811	42,30	36,80	



## Wagentje voor plaatsen markeringstape

Uitvoering	Bestelnr.	Prijs/ stuk
geschikt voor bandbreedten van 50 tot 75 mm	46-20816	302,00



### Veiligheidsprofielen



- Temperatuurbestendig van -40 tot +100 °C
- Brandproef conform DIN 4102 B2
- Signaalkleur volgens DIN 4844
- Geschikt voor binnen en buiten
- Tegen verkleuring bestand
- Met een scherp mes af te snijden op individuele lengte

#### **i** BITO informeert

Verhoog de veiligheid in uw magazijn, door gevaarlijke plaatsen te beveiligen en te markeren.



MARKEREN EN BEVEILIGEN



### Veiligheidsprofielen voor vlakke oppervlakten

- Massieve stellingbescherming
- Hoge absorptie
- Aandachtsbescherming tegen botsingen
- Geschikt voor machinale bediening
- Zelfklevend
- Naar behoefte vast te schroeven
- Materiaal polyurethaan
- Kleur geel/zwart

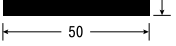

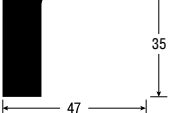
Afmetingen	Uitvoering	Breedte / Zijlengte	Materiaalsterkte	Bestelnr.	Prijs/stuk	Prijs/stuk
mm		mm	mm		vanaf 1 stuk	vanaf 5 stuks
	vlakprofiel, 1 m lang	50	20	46-20501	<b>46,70</b>	<b>44,60</b>
	vlakprofiel, 5 m rol	50	20	46-20502	<b>260,00</b>	<b>246,00</b>
	hoekprofiel, 1 m lang	47 x 47	12	46-20503	<b>48,30</b>	<b>46,10</b>
	hoekprofiel, 5 m rol	47 x 47	12	46-20504	<b>263,00</b>	<b>249,00</b>



## Kantafdekkingen

- Ideaal bij botsingen waarin personen betrokken zijn
- Hoge stootabsorptie
- Ideaal bij handmatige bediening magazijnrekken
- Lichte aanrijbeveiliging
- Materiaal polyurethaan
- Kleur geel/zwart



Afmetingen <i>mm</i>	Uitvoering	Bestelnr.	Prijs/stuk <i>vanaf 1 stuk</i>	Prijs/stuk <i>vanaf 5 stuks</i>
	1 m lang, zelfklevend, onderkant vlak	46-20505	<b>44,30</b>	<b>42,10</b>
	5 m rol, zelfklevend, onderkant vlak	46-20506	<b>245,00</b>	<b>230,00</b>
	1 m lang, zelfklevend, onderkant hoek	46-20507	<b>46,00</b>	<b>44,00</b>
	5 m rol, zelfklevend, onderkant hoek	46-20508	<b>247,00</b>	<b>233,00</b>
	1 m lang, opsteekbaar, onderkant gleuf	46-20511	<b>35,10</b>	<b>33,90</b>
	5 m rol, opsteekbaar, onderkant gleuf	46-20512	<b>184,00</b>	<b>179,00</b>

## Veiligheidsprofielen voor hoeken

- Onderkant hoek
- Zelfklevend
- Materiaal polyurethaan
- Kleur zwart



Uitvoering	Bestelnr.	Prijs/stuk <i>vanaf 1 stuk</i>	Prijs/stuk <i>vanaf 5 stuks</i>
2-benig	46-20509	<b>17,50</b>	<b>16,80</b>
3-benig	46-20510	<b>18,30</b>	<b>17,50</b>

## Veiligheidsprofielen voor buizen

- Voor buizen, leidingen en kabelstrengen
- Zelfklevend
- Extra bevestiging met doppen mogelijk
- Materiaal polyurethaan
- Kleur geel/zwart



Afmetingen <i>mm</i>	Uitvoering	Geschikt voor buisdiameter <i>mm</i>	Bestelnr.	Prijs/stuk <i>vanaf 1 stuk</i>	Prijs/stuk <i>vanaf 5 stuks</i>
	1 m lang	20 - 40	46-20513	<b>68,00</b>	<b>64,50</b>
		40 - 70	46-20515	<b>88,00</b>	<b>82,50</b>



## Signalisatie

TOPARTIKEL

**248,00**  
46-20765



Gebruiksklaar en eenvoudig te verplaatsen!

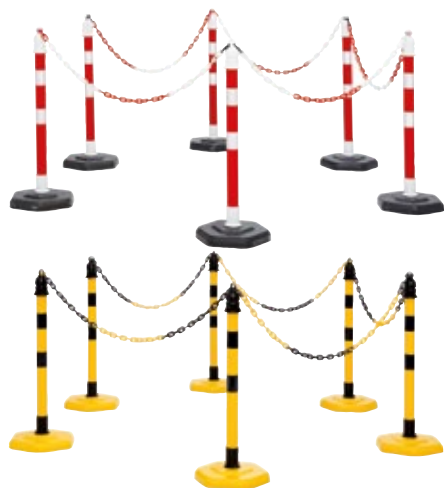

### Veiligheidspalen met kettingen

- 6 palen per set
- Incl. 5 kunststofkettingen van elk 3 m
- Voor een hoge veiligheid in het bedrijf
- Zeer stabiel dankzij hoogwaardige kunststof
- Ook afzonderlijk te gebruiken



Hoogte paaltje <i>mm</i>	Gewicht per paaltje <i>kg</i>	Afmetingen zeshoekvoet <i>mm</i>	Uitvoering	Bestelnr.	Prijs/set
1000	4,2	370 x 75	rood met retroreflecterende witte strepen	46-20765	<b>248,00</b>
			geel met zwarte strepen	46-20764	<b>248,00</b>

### Toebehoren

Beschrijving	Uitvoering	Afmetingen <i>mm</i>	Ø voet <i>mm</i>	Bestelnr.	Prijs/stuk
 Veiligheidspalen met M36 schroefdraad voor het monteren van schroefogen of borden, incl. schroefoog, Materiaal polypropyleen	rood met 2 retroreflecterende strepen	H 1000	400	46-40171	<b>35,10</b>
 Veiligheidspalen met M36 schroefdraad voor het monteren van schroefogen of borden, incl. schroefoog, Materiaal polypropyleen	geel met 2 zwarte strepen	H 1000	400	46-40172	<b>34,90</b>



### Flexi-palen, zwart met retroreflecterende gele strepen

- Beschermt installaties, voertuigen en medewerkers
- De palen buigen mee bij impact en krijgen daarna hun oorspronkelijke vorm terug
- Flexibel, maar zeer robuust
- Montageset afzonderlijk bestellen a.u.b.
- Materiaal polyurethaan
- Kleur geel/zwart



Hoogte <i>mm</i>	Ø voet <i>mm</i>	Ø Paal <i>mm</i>	Kleur	Bestelnr.	Prijs/stuk <i>vanaf 1 stuk</i>
300	200	80	geel/zwart	46-40163	<b>28,10</b>
450	200	80	geel/zwart	46-40162	<b>37,60</b>
750	200	80	geel/zwart	46-40161	<b>47,10</b>
1000	200	80	geel/zwart	46-40160	<b>62,00</b>

### Toebehoren

Beschrijving	Uitvoering	Bestelnr.	Prijs/stuk
 Adapters met M36 schroefdraad voor het monteren van schroefogen of borden, Materiaal polypropyleen, kleur zwart	voor flexi-palen	46-40166	<b>5,10</b>
 Vloerverankingsset bestaande uit 3 vloerankers Ø 18 mm met bijbehorende zeskant schroeven	voor flexi-palen	46-40164	<b>3,85</b>
 Hijsogen met M36 schroefdraad voor het bevestigen van kettingen, touwen en banden, Materiaal polypropyleen, kleur zwart	voor flexi-palen	46-40165	<b>1,30</b>

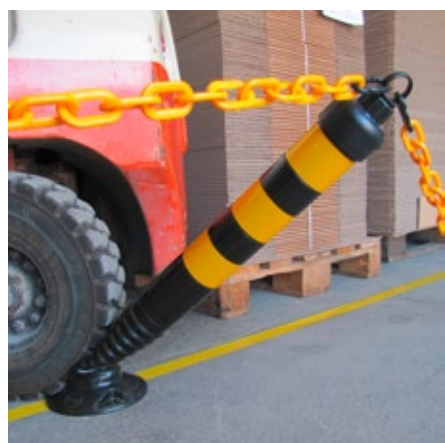

## Toebehoren voor veiligheidspalen en flexi-palen

Pos.	Beschrijving		Uitvoering	Afmetingen mm	Bestelnr.	Prijs/stuk
A	Kunststofkettingen	om de palen te verbinden, Materiaal polypropyleen, kleur geel/zwart	met 2 verbindingshaakjes	L 3000	46-40175	11,90
			zonder verbindingshaakjes	L 25000	46-40177	74,50
	om de palen te verbinden, Materiaal polypropyleen, kleur rood/wit	met 2 verbindingshaakjes	L 3000	46-40174	11,90	
		zonder verbindingshaakjes	L 25000	46-40176	74,50	
B	Verbindingshaakjes	voor het verbinden van kettingen, Materiaal polypropyleen, kleur zwart	voor kunststof kettingen	-	46-40173	1,20
C	Aanhangborden	met M36 schroefdraad voor het monteren van de borden aan de veiligheidspalen, Materiaal polypropyleen	driehoek	L 390	46-40180	11,00
			rond	Ø 280	46-40183	8,50
			rond	Ø 380	46-40182	11,00
			rechthoek	B 350 x H 410	46-40181	11,00

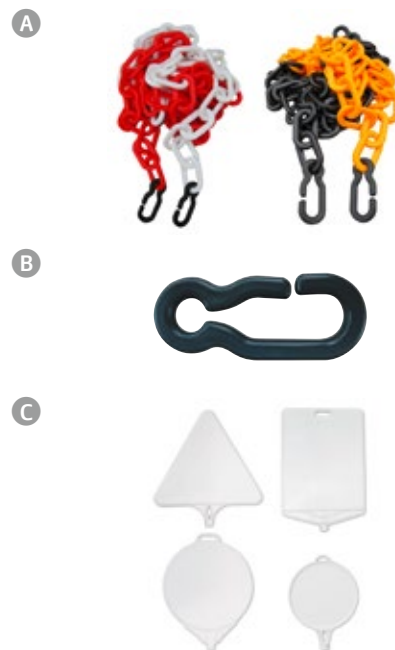

## Afzetpaal met haspel en lint, kunststof

- **Praktisch en robuust barrière- en geleidingssysteem**
- **Snelle oplossing voor het afsluiten van gangpaden en zones met beperkte toegang of bij het organiseren van voetgangerswachtrijen**
- **Geschikt voor gebruik in de industrie, opslagplaatsen, parkeergarages, open ruimtes, enz.**
- **Plaatsbesparende opslag: de paal kan van de voet worden losgekoppeld. De zelf oprollende band kan eenvoudig uit de cassette worden gehaald en aan de volgende paal worden bevestigd. De trekveer zorgt ervoor dat de spanband niet abrupt terugrolt.**
- **Haspel en voet van stevig kunststof. De voet kan worden verzwaard met zand of grind voor meer stabiliteit, voor gebruik binnen en buiten**

Hoogte mm	Ø Paal mm	Ø voet mm	Lengte lint m	Breedte lint mm	Kleur	Bestelnr.	Prijs/set
950	50	360	3	50	rood/wit	46-53502	170,00
					geel/zwart	46-53503	170,00

**Nieuw!**



## Toebehoren

Pos.	Beschrijving		Afmetingen mm	Bestelnr.	Prijs/stuk
A	Wandplaat voor afzetlinten, bevestiging met schroeven	wandplaat van kunststof voor het inhaken van afzetlinten, eenvoudige wandmontage, kleur zwart	L 50 x H 88 x d 12 mm	46-53512	18,30
B	Wandplaat voor afzetlinten, magnetisch	wandplaat met magneet om afzetlint te bevestigen, wordt aan tegenoverliggende wanden vastgeschroefd voor het bevestigen van afzetlinten, kleur zwart	L 50 x H 88 x d 12 mm	46-53513	29,00





## Flexibele aanrijbeveiliging



- Flexibele kunststof
- Vervormt bij impact en krijgt daarna zijn oorspronkelijke vorm terug
- Geen herstellingswerken nodig na botsing – vermindert reparatie- en onderhoudskosten en vermijdt schade aan de vloer
- Geel/zwarte kleuren verhogen attentie voor veiligheid
- Voor intern en extern gebruik
- Makkelijk te monteren, geleverd met bevestigingsmateriaal

### **i** BITO informeert

#### Modulaire constructie biedt grote flexibiliteit!

Lengte is aan te passen aan uw wensen.

Totale lengte = 1x paaldiameter + aantal profielsets

### Flexibele veiligheidsbalken

- Leiden personen in uw bedrijf in de juiste richting
- Bestand tegen een statische belasting van 2 kN
- Komt overeen met het gewicht van twee personen die tegen de aanrijbeveiliging leunen, ~ 150 kg
- Kleur geel/zwart

Uitvoering	Hoogte <i>mm</i>	Lengte <i>mm</i>	Voetplaat <i>mm</i>	Diameter <i>mm</i>	Botsbeschermingszone <i>mm</i>	Bestelnr.	Prijs/stuk
begin-, midden- en eindpaal	1181		180 x 180	130	233 - 1.100	46-52788	<b>226,00</b>
Hoekpaal 90°	1181		180 x 180	130	233 - 1.100	46-52789	<b>227,00</b>
Set buizen	100	500			233 - 1.100	46-52790	<b>32,90</b>
	100	1000			233 - 1.100	46-52791	<b>68,00</b>
	100	1500			233 - 1.100	46-52792	<b>104,00</b>
	100	2000			233 - 1.100	46-52793	<b>138,00</b>

### Flexibele veiligheidsrailing voor voetgangerspaden

- Scheidt rijwegen van personen en magazijninrichting – meer veiligheid voor uw bedrijfsprocessen
- Maakt het mogelijk om palen en dwarsbalken te vervangen zonder dat een aangrenzend deel van de afscherming hoeft te worden gedemonteerd
- Gepatenteerde verbindingstechniek: verhoogde bescherming dankzij het speciale energieabsorberende koppelingssysteem
- Bestand tegen een impact van 8.200 joule
- Komt overeen met 3,2 ton met 8 km/h bij een botshoek van 45°
- Kleur geel/zwart

Uitvoering	Hoogte <i>mm</i>	Lengte <i>mm</i>	Voetplaat <i>mm</i>	Diameter <i>mm</i>	Botsbeschermingszone <i>mm</i>	Bestelnr.	Prijs/stuk
begin- en eindpaal	1136		180 x 180	130	450 - 1.100	46-52794	<b>266,00</b>
middenpaal	1136		180 x 180	130	450 - 1.100	46-52795	<b>334,00</b>
Hoekpaal 90°	1136		180 x 180	130	450 - 1.100	46-52796	<b>334,00</b>
Set buizen		600		100	450 - 1.100	46-52797	<b>56,00</b>
		1000		100	450 - 1.100	46-52798	<b>107,00</b>
		1600		100	450 - 1.100	46-52799	<b>183,00</b>
		2000		100	450 - 1.100	46-52800	<b>233,00</b>





- Flexibele kunststof
- Vervormt bij impact en krijgt daarna zijn oorspronkelijke vorm terug
- Geen herstellingswerken nodig na botsing – vermindert reparatie- en onderhoudskosten en vermijdt schade aan de vloer
- Geel/zwarte kleuren verhogen attentie voor veiligheid
- Voor intern en extern gebruik
- Makkelijk te monteren, geleverd met bevestigingsmateriaal



## **i** BITO informeert

### Modulaire constructie biedt grote flexibiliteit!

Lengte is aan te passen aan uw wensen.

Totale lengte = 1x paaldiameter + aantal profielsets

## Flexibele verkeersbalken

- Beveiligt machines en gebouwen tegen aanrijdingsschade door interne voertuigen
- Maakt het mogelijk om palen en dwarsbalken te vervangen zonder dat een aangrenzend deel van de afscherming hoeft te worden gedemonteerd
- Gepatenteerde verbindingstechniek: verhoogde bescherming dankzij het speciale energieabsorberende koppelingssysteem
- Bestand tegen een impact van 14.400 joule
- Komt overeen met 4 ton met 9 km/h bij een botshoek van 45°
- Kleur geel/zwart

Uitvoering	Hoogte <i>mm</i>	Lengte <i>mm</i>	Voetplaat <i>mm</i>	Diameter <i>mm</i>	Botsbeschermingszone <i>mm</i>	Bestelnr.	Prijs/stuk
begin- en eindpaal	456		180 x 180	158	204 - 362	46-52801	<b>245,00</b>
middenpaal	456		180 x 180	158	204 - 362	46-52802	<b>318,00</b>
Hoekpaal 90°	456		180 x 180	158	204 - 362	46-52803	<b>318,00</b>
Set buizen		500		158	204 - 362	46-52804	<b>30,80</b>
		1000		158	204 - 362	46-52805	<b>81,50</b>
		1500		158	204 - 362	46-52806	<b>134,00</b>
		2000		158	204 - 362	46-52807	<b>185,00</b>



## Flexibele barrière „Plus“

- Beveiligt medewerkers, machines en gebouwen tegen aanrijdingsschade door interne voertuigen; gecombineerde bescherming: **scheiding van voetpaden en rijwegen en botsbescherming**
- Maakt het mogelijk om palen en dwarsbalken te vervangen zonder dat een aangrenzend deel van de afscherming hoeft te worden gedemonteerd
- Gepatenteerde verbindingstechniek: verhoogde bescherming dankzij het speciale energieabsorberende koppelingssysteem
- Bestand tegen een impact van 14.400 joule
- Komt overeen met 4 ton met 9 km/h bij een botshoek van 45°
- Kleur geel/zwart

Uitvoering	Hoogte <i>mm</i>	Lengte <i>mm</i>	Voetplaat <i>mm</i>	Diameter <i>mm</i>	Botsbeschermingszone <i>mm</i>	Bestelnr.	Prijs/stuk
begin- en eindpaal	1185		180 x 180	158	204 - 362	46-52808	<b>318,00</b>
middenpaal	1185		180 x 180	158	204 - 362	46-52809	<b>390,00</b>
Hoekpaal 90°	1185		180 x 180	158	204 - 362	46-52810	<b>390,00</b>
Set buizen		500		158 / 100 x 35	204 - 362	46-52811	<b>52,50</b>
		1000		158 / 100 x 35	204 - 362	46-52812	<b>125,00</b>
		1500		158 / 100 x 35	204 - 362	46-52813	<b>200,00</b>
		2000		158 / 100 x 35	204 - 362	46-52814	<b>274,00</b>





## Flexibele aanrijbeveiliging



### Flexibele palen

- Flexibele kunststof
- Vervormt bij impact en krijgt daarna zijn oorspronkelijke vorm terug
- Geen herstellingswerken nodig na botsing – vermindert reparatie- en onderhoudskosten en vermijdt schade aan de vloer
- Geel/zwarte kleuren verhogen attentie voor veiligheid
- Voor intern en extern gebruik
- Makkelijk te monteren, geleverd met bevestigingsmateriaal
- Beveiligt stellingen, machines en gebouwen tegen aanrijdingsschade
- Bestand tegen een impact van 7.600 joule
- Komt overeen met 7,8 ton met 5 km/h bij een botshoek van 45°
- Kleur geel/zwart

Hoogte	Voetplaat	Diameter	Botsbescher- mingszone	Bestelnr.	Prijs/ stuk
<i>mm</i>	<i>mm</i>	<i>mm</i>	<i>mm</i>		
835	230 x 230	190	750	46-52786	<b>425,00</b>
1200	230 x 230	190	1200	46-52787	<b>532,00</b>

### Flexibele kolombescherming

- Flexibele kunststof
- Beschermt vierkante en rechthoekige kolommen
- Stapelbaar en in elkaar klikkend modulair systeem maken een individuele hoogteaanpassing mogelijk
- Dankzij de speciale geribde structuur wordt de botsenergie geabsorbeerd; dit voorkomt gevaarlijke schade aan de kolommen
- Het systeem bestaat uit gele hoekelementen en optionele zwarte afstandhouders voor een precieze toepassing rond de kolom
- Voor intern en extern gebruik
- Eenvoudig en snel in elkaar te klikken systeem
- Beveiligt kolommen en palen tegen aanrijdschade
- Bestand tegen een impact van 1.600 joule
- Komt overeen met 2,1 ton met 4,5 km/h bij een botshoek van 45°
- Kleur geel



Uitvoering	Hoogte	Lengte	Paalafme- tingen	Diameter	Botsbescher- mingszone	Bestelnr.	Prijs/stuk
	<i>mm</i>	<i>mm</i>	<i>mm</i>	<i>mm</i>	<i>mm</i>		
Flexibele kolom- bescherming	600		100 x 100	180	520	46-52815	<b>555,00</b>
	600		150 x 150	180	520	46-52816	<b>620,00</b>
	600		200 x 200	180	520	46-52817	<b>686,00</b>
	600		250 x 250	180	520	46-52818	<b>693,00</b>
	600		300 x 300	180	520	46-52819	<b>757,00</b>
	600		350 x 350	180	520	46-52820	<b>816,00</b>
	600		400 x 400	180	520	46-52821	<b>831,00</b>
	600		450 x 450	180	520	46-52822	<b>884,00</b>
	600		500 x 500	180	520	46-52823	<b>948,00</b>
	600		550 x 550	180	520	46-52824	<b>1.017,00</b>
	600		600 x 600	180	520	46-52825	<b>1.089,00</b>
Afstandhouders	600	100		180	520	46-52826	<b>230,00</b>
	600	150		180	520	46-52827	<b>252,00</b>
	600	300		180	520	46-52828	<b>338,00</b>



- Flexibele kunststof
- Vervormt bij impact en krijgt daarna zijn oorspronkelijke vorm terug
- Geen herstellingswerken nodig na botsing – vermindert reparatie- en onderhoudskosten en vermijdt schade aan de vloer
- Geel/zwarte kleuren verhogen attentie voor veiligheid
- Voor intern en extern gebruik
- Makkelijk te monteren, geleverd met bevestigingsmateriaal



## Flexibele staanderbescherming voor de kopse stellingzijde

- Beschermt de kopse zijden van stellingen tegen aanrijshade
- Ronde palen zorgen voor minder scherpe hoeken
- Innovatieve roterende palen leiden de impactenergie naar buiten
- Bestand tegen een impact van 8.400 joule
- Komt overeen met 6 ton met 6 km/h bij een botshoek van 45°
- Kleur geel/zwart



Lengte	Hoogte	Voetplaat	Diameter	Botsbeschermingszone	Bestelnr.	Prijs/stuk
<i>mm</i>	<i>mm</i>	<i>mm</i>	<i>mm</i>	<i>mm</i>		
1100	512	230 x 230	190	185 - 405	46-52780	<b>691,00</b>
1200	512	230 x 230	190	185 - 405	46-52781	<b>707,00</b>
1300	512	230 x 230	190	185 - 405	46-52782	<b>720,00</b>
2400	512	230 x 230	190	185 - 405	46-52783	<b>808,00</b>
2500	512	230 x 230	190	185 - 405	46-52784	<b>822,00</b>
2600	512	230 x 230	190	185 - 405	46-52785	<b>835,00</b>



### Flexibele aanrijbeveiliging



product  
design  
award

- Flexibele kunststof
- Vervormt bij impact en krijgt daarna zijn oorspronkelijke vorm terug
- Geen herstellingswerken nodig na botsing – vermindert reparatie- en onderhoudskosten en vermijdt schade aan de vloer
- Geel/zwarte kleuren verhogen attentie voor veiligheid
- Voor intern en extern gebruik
- Makkelijk te monteren, geleverd met bevestigingsmateriaal



Botsingsenergie wordt lateraal geabsorbeerd



Botsingsenergie wordt frontaal geabsorbeerd



Toolset voor aanbrengen staanderbescherming

#### Flexibele staander beschermers

- Materiaal kunststof
- Kleur geel

Hoogte <i>mm</i>	Standaardtype	Bestelnr.	Prijs/stuk
600	P1	46-45600	56,50
	P2	46-45601	56,50
	P3	46-45602	56,50
	P4-P6	46-45603	64,50

#### **i** BITO informeert

Op [www.bitto.com](http://www.bitto.com) vindt u onder downloads een montagehandleiding.

#### Toolset voor aanbrengen staanderbescherming, voor staanders

- Deze kunststoffen toolset is nodig, om de staanderbeschermers aan te brengen. Gelieve dit product toe te voegen aan uw bestelling
- Materiaal kunststof



	Bestelnr.	Prijs/stuk
Toolset voor aanbrengen staanderbescherming voor staanders	46-45604	24,90



## Stalen beschermingsbeugels



### Metalen beschermingsbeugel

- Voor het beveiligen van gevarenczones voor personenverkeer en rijwegen voor lichte bedrijfsvoertuigen
- Universeel inzetbaar
- Gebogen stalen buis met extra kniebuis, met poedercoating geel, met zwarte signaalstrepen
- Ø buis 48 mm, wanddikte 2 mm, bodemplaat 160 x 70 x 10 mm (L x B x H)
- Materiaal staal
- Kleur geel/zwart

Afmetingen H x L	Bestelnr.	Prijs/stuk
<i>mm</i>		
1000 x 1000	46-20600	<b>240,00</b>
1000 x 1500	46-20601	<b>266,00</b>
1000 x 2000	46-20602	<b>380,00</b>
Doorsteekanker 12/120, voor betonnen vloeren, 4 stuks per beugel nodig	46-53527	<b>6,60</b>
Universele ankers S12 + schroef 8/100, 4 stuks per beugel nodig	46-20603	<b>5,85</b>



### Beschermingsbalken, rechte uitvoering

- Beschermt de voorraad, stellingen, machines enz. tegen aanrijshade door lichte en zware bedrijfsvoertuigen
- De lage bouwhoogte maakt een gemakkelijke toegang voor het personeel tot beschermde zones mogelijk
- Dikwandige stalen buis, aan de uiteinden afgeschuind, met poedercoating in geel en zwarte signaalstrepen
- Ø buis 76 mm, wanddikte 3 mm, bodemplaat 130 x 70 x 10 mm (L x B x H)
- Materiaal staal
- Kleur geel/zwart

Afmetingen H x L	Kleur	Bestelnr.	Prijs/stuk
<i>mm</i>			
86 x 400	geel/zwart	46-20604	<b>103,00</b>
86 x 800	geel/zwart	46-20605	<b>127,00</b>
86 x 1200	geel/zwart	46-20606	<b>158,00</b>
Doorsteekanker 12/120, voor betonnen vloeren, 4 stuks per balk nodig	glansverzinkt	46-53527	<b>6,60</b>
Universele ankers S12 + schroef 8/100, 4 stuks per balk nodig	glansverzinkt	46-20603	<b>5,85</b>



### Hoekbeschermingsbalken

- Beschermt de voorraad, stellingen, machines enz. tegen aanrijshade door zware bedrijfsvoertuigen en vrachtwagens
- De lage bouwhoogte maakt een gemakkelijke toegang voor het personeel tot beschermde zones mogelijk
- Dikwandige stalen buis, aan de uiteinden afgeschuind, met poedercoating in geel en zwarte signaalstrepen
- Materiaal staal
- Kleur: geel/zwart

Afmetingen H x L	Kleur	Bestelnr.	Prijs/stuk
<i>mm</i>			
86 x 638 / 638	geel/zwart	46-53486	<b>216,00</b>
Doorsteekanker 12/120, voor betonnen vloeren, 8 stuks per beugel nodig	glansverzinkt	46-53527	<b>6,60</b>
Universele ankers S12 + schroef 8/100, 8 stuks per beugel nodig	glansverzinkt	46-20603	<b>5,85</b>



MARKEREN EN BEVEILIGEN



**Stalen beschermingsbeugels**



MARKEREN EN BEVEILIGEN



**Botsbeschermingsbeugels**

- Voorkomen aanrij schade door lichte en zware bedrijfsvoertuigen
- Beschermen uw bedrijfsinrichtingen, bijv. schakelkasten, poorten, stellingen, machines
- Gebogen zware stalen buis, met poedercoating geel, met zwarte signaalstrepen
- Ø buis 76 mm, wanddikte 3 mm, bodemplaten elk 160 x 140 x 10 mm (L x B x H)

Afmetingen H x L	Kleur	Bestelnr.	Prijs/stuk
<i>mm</i>			
350 x 375	geel	46-20607	<b>186,00</b>
350 x 750	geel/zwart	46-20608	<b>204,00</b>
350 x 1000	geel/zwart	46-20609	<b>219,00</b>
350 x 2000	geel/zwart	46-53447	<b>346,00</b>
600 x 750	geel/zwart	46-20610	<b>239,00</b>
600 x 1000	geel/zwart	46-20611	<b>256,00</b>
600 x 2000	geel/zwart	46-53448	<b>367,00</b>
1200 x 750	geel/zwart	46-20612	<b>288,00</b>
1200 x 1000	geel/zwart	46-20613	<b>306,00</b>
1200 x 2000	geel/zwart	46-53449	<b>437,00</b>
Doorsteekanker 12/120, voor betonnen vloeren, 8 stuks per beugel nodig	glansverzinkt	46-53527	<b>6,60</b>
Universele ankers S12 + schroef 8/100, 8 stuks per beugel nodig	glansverzinkt	46-20603	<b>5,85</b>



**Hoekbeschermingsbeugels**

- Voorkomen aanrij schade door lichte en zware bedrijfsvoertuigen
- Beschermen uw bedrijfsinrichtingen, bijv. schakelkasten, poorten, stellingen, machines
- Gebogen zware stalen buis, met poedercoating geel, met zwarte signaalstrepen
- Ø buis 76 mm, wanddikte 3 mm, bodemplaten elk 160 x 140 x 10 mm (L x B x H)

Afmetingen H x L / L	Kleur	Bestelnr.	Prijs/stuk
<i>mm</i>			
350 x 600 / 600	geel/zwart	46-20614	<b>372,00</b>
600 x 600 / 600	geel/zwart	46-20615	<b>533,00</b>
1200 x 600 / 600	geel/zwart	46-20616	<b>665,00</b>
Doorsteekanker 12/120, voor betonnen vloeren, 12 stuks per beugel nodig	glansverzinkt	46-53527	<b>6,60</b>
Universele ankers S12 + schroef 8/100, 12 stuks per beugel nodig	glansverzinkt	46-20603	<b>5,85</b>



**Botsbeschermingspaaltjes**

- Beschermt de voorraad, stellingen, machines enz. tegen aanrij schade door lichte en vooral zware bedrijfsvoertuigen en vrachtwagens
- Extreem belastbaar
- Vuurverzinkt, additioneel met poedercoating geel, met zwarte signaalstrepen
- Dikwandige stalen buis

Hoogte	Diameter	Materiaal-dikte	Bestelnr.	Prijs/stuk
<i>mm</i>				
1200	90	3,6	46-20617	<b>284,00</b>
	159	4,5	46-20618	<b>460,00</b>
	194	4,5	46-20620	<b>619,00</b>
	273	5,0	46-20621	<b>784,00</b>
Vloerankers voor zware belasting, 14/110, voor bolders Ø 90 en 159 mm, 4 stuks per bolder nodig	14		46-20619	<b>6,60</b>
Doorsteekanker, 16/140, voor bolders Ø 194 en 273 mm, 4 stuks per bolder nodig	16		41-20622	<b>8,25</b>

## Veiligheidstoebehoren voor stellingen

### Staanderbescherming

- Beschermt de stellingen tegen aanrijshade en voorkomt onderbrekingen
- Goede signaalwerking door poedercoating in RAL 1003 signaalgeel
- Wordt rechtstreeks op de staander geschroefd, daardoor geen beschadiging van de vloer in geval van een botsing
- Aangepast aan BITO palletstellingen PRO
- Incl. bevestigingsmateriaal
- Materiaal staal



Scan de QR-code:

**Product video**  
**Staanderbescherming**

[www.bitto.com/qr-stuetzenschutz-int](http://www.bitto.com/qr-stuetzenschutz-int)

Hoogte <i>mm</i>	Breedte <i>mm</i>	Staandertype	Bestelnr.	Prijs/stuk
715	80	P1	66-31000	<b>57,00</b>
	90	P2	66-31001	<b>61,50</b>
	100	P3	66-31002	<b>64,50</b>
	120	P4-6	66-31003	<b>67,50</b>



Stellingkaders op pag. 195

### Aanrijbeveiligingen

- Voldoet aan de Duitse BG-richtlijnen (DGUV 108-007) en moeten volgens BGR bij de stellinghoeken gebruikt worden
- Met poedercoating RAL 1003 signaalgeel, met zwart-gele folie beplakt (conform DIN 4844)
- Voor 2- resp. 3-zijdige staanderbescherming
- Beschermt stellingen en voertuigen
- Schade aan staanders en daardoor veroorzaakte uitvaltijden en kosten worden duidelijk gereduceerd
- Verhoogt de persoonlijke veiligheid

Hoogte <i>mm</i>	Uitvoering	Uitrusting	Staander- type	Bestelnr.	Prijs/stuk
400	L-vorm = 2-zijdige staanderbescherming	incl. 4 vloerankers voor zware belastingen Ø 12 mm	P1-P12	66-4585	<b>68,00</b>
	U-vorm = 3-zijdige staanderbescherming	incl. 4 vloerankers M12	P1-P3	66-29123	<b>89,00</b>
			P4-P12	66-29125	<b>95,00</b>



Meer inlichtingen over staandertypen vindt uw vanaf pag. 196

## Vangrail voor kopse stellingzijde



### Vangrail voor kopse stellingzijde

- Beschermt de kopse kanten van stellingen, verhoogt de persoonlijke veiligheid
- Bij gebruik van vangrails is aanrijbeveiliging op de hoeken niet nodig, omdat de staander eveneens omsloten wordt
- Met poedercoating RAL 1003 signaalgeel, met zwart-gele folie beplakt (conform DIN 4844)
- Verzinkte stalen vangrails
- Incl. bevestigingsmateriaal en vloerankers voor zware belasting
- Voldoet aan de Duitse BG-richtlijnen (DGUV 108-007)
- Schade aan staanders en daardoor veroorzaakte uitvaltijden en kosten worden duidelijk gereduceerd
- Een tweede vangrail kan gemonteerd worden om de veiligheid te verhogen

Afmetingen B x D x H	Vangrail voor kopse stellingzijde		Extra kopse vangrails	
	Bestelnr.	Prijs/stuk	Bestelnr.	Prijs/stuk
<i>mm</i>				
1200 x 270 x 400	66-40937	<b>288,00</b>	66-40933	<b>75,00</b>
2500 x 270 x 400	66-40936	<b>360,00</b>	66-40932	<b>150,00</b>



### Balk voor vangrails

- Verlenging mogelijk door bijkomend profiel en veiligheidsplanken
- Voor het monteren van rijen vangrails
- Bescherm uw magazijninrichting
- Vloerankers inbegrepen

Afmetingen B x D x H	Bestelnr.	Prijs/stuk
<i>mm</i>		
250 x 201 x 400	66-40924	<b>107,00</b>



## Veiligheidsspiegels



Hou het overzicht!

- Herleid de veiligheidsrisico's tot een minimum en verhoog de rijveiligheid



### Veiligheidsspiegel rond

- Voor intern gebruik
- Ideaal voor de beveiliging van productie- en opslagomgevingen
- Lichte bolle vorm geeft goed zicht op groter gebied
- Van veiligheidsacryl, 70% grotere schokbestendigheid dan glas
- Incl. telescopische muurhouder
- Materiaal acryl



Diameter <i>mm</i>	Waarnemingsafstand <i>m</i>	Bestelnr.	Prijs/stuk
300	1-4	46-39492	79,50
400	1-5	46-39493	91,00
500	5-7	46-39494	117,00
600	9-15	46-39495	156,00
700	12-17	46-39496	186,00
800	15-22	46-39497	219,00

### Veiligheidsspiegel vierkant

- Frame met geel/zwarte markering
- De geel-zwarte signalering zorgt voor hogere attentiewaarde, volgens de laatste veiligheidsrichtlijnen in gevaarlijke productieomgevingen of magazijnen
- Verbeterd zicht op verder gelegen werkstations, geen dode hoeken meer
- Voorkomt arbeidsongevallen en onderbrekingen in productie
- Van acryl, zeer goede optische kwaliteit, geleverd met muurbevestiging
- Materiaal acryl



Afmetingen B x H <i>mm</i>	Waarnemingsafstand <i>m</i>	Bestelnr.	Prijs/stuk
300 x 500	5-7	46-39485	263,00
400 x 600	7-9	46-39486	268,00
600 x 900	18-25	46-39487	517,00
Houder voor spiegel voor buismontage Ø 50-80 mm		46-39488	80,50

### Koepelspiegel, 360° zicht

- Voor intern gebruik
- Nuttige investering in veiligheid op de werkvloer
- Allround zichtbaarheid, vooral bij rijwegen en stellinggangen
- Laag eigengewicht, lange levensduur
- Van acryl - zeer licht en schokbestendig (70% grotere schokbestendigheid dan glas)
- Kan direct aan de muur of het plafond bevestigd worden of middels een plafondketting (ketting apart te verkrijgen)
- Materiaal acryl



Diameter <i>mm</i>	Optionele accessoires	Waarnemingsafstand <i>m</i>	Bestelnr.	Prijs/stuk
600	46-39484	6	46-39480	226,00
800	46-39484	10	46-39481	248,00
1000	46-39484	30	46-39482	324,00
1250	46-55495	40	46-39483	553,00
Kettingset voor koepelspiegel 4 kettingen van elk 1000 mm			46-39484	21,40
Kettingset voor koepelspiegel 4 kettingen van elk 2500 mm			46-55495	28,80

TOPARTIKEL

248,00

46-39481



MARKEREN EN BEVEILIGEN



**Informatiehouders**

**Visueel management**

**Op een eenvoudige manier processen communiceren en optimaliseren!**

Gebruik onze nieuwe informatiesystemen om uw processen in het magazijn te optimaliseren **en effectief kosten te besparen.**

Veel organisatiesystemen zoals lean, kaizen, 5S of 7M maken gebruik van de gekleurde informatieborden om bedrijfsinformatie, zoals veiligheidsrichtlijnen, te classificeren. Zo kan ook meer complexe informatie eenvoudig aangeboden en gecommuniceerd worden.

Onze **informatieborden** en **displays** kunt u voor de volgende toepassingen inzetten:

**Voor het uithangen van bv. voorschriften of instructies**

**Veiligheidsborden (volgens DIN ISO 3864-4); nooduitgang, verbod of gevaar.**

**Voor instructies betreffende brandveiligheid (rood), machinebediening (blauw) of omgang met gevaarlijke stoffen (oranje)**



Zelfklevende informatiehouders



Zelfklevende informatiehouders „Security“



Wanddisplays



MARKEREN EN BEVEILIGEN



## Zelfklevende informatiehouders, opklapbare, magnetische voorzijde

- Houdt goed aan oppervlak aangezien achterzijde volledig zelfklevend is
- Makkelijk te hanteren door magnetische afsluiting
- Kader in signaalkleuren volgens DIN 3864-4, zichtbaar aan voor- en achterzijde (bv. op glazen deuren)
- Makkelijk en snel informatie uithangen
- Staand of liggend formaat

Formaat	Kleur	Stuks/VE	Bestelnr.	Prijs/VE <i>vanaf 1 VE</i>
DIN A4	zwart	2	46-44462	29,90
	rood	2	46-44463	29,90
	blauw	2	46-44464	29,90
	oranje	2	46-44465	29,90
	zilver	2	46-44466	29,90
	zwart	10	46-44467	121,00
	rood	10	46-44468	121,00
	blauw	10	46-44469	121,00
	oranje	10	46-44470	121,00
	zilver	10	46-44471	121,00



## Zelfklevende informatiehouders „Security“, opklapbare, magnetische voorzijde, rand tweekleurig

- Houdt goed aan oppervlak aangezien achterzijde volledig zelfklevend is
- Makkelijk te hanteren door magnetische afsluiting
- Kader in signaalkleuren volgens DIN 3864-4, zichtbaar aan voor- en achterzijde (bv. op glazen deuren)
- Makkelijk en snel informatie uithangen
- Staand of liggend formaat

Formaat	Kleur	Stuks/VE	Bestelnr.	Prijs/VE <i>vanaf 1 VE</i>
DIN A4	geel/zwart	2	46-44472	35,80
	wit/groen	2	46-44473	35,80
	wit/rood	2	46-44474	35,80



## Magnetische informatiehouders, met magnetische rugzijde

- Rondom gesloten, gekleurde magnetische rand
- Bescherm het document tegen vuil, stof en schade
- Ideaal voor gebruik op whiteboards, planborden of direct op de magazijnstellingen of machines
- Makkelijk en snel informatie uithangen
- Staand of liggend formaat

Formaat	Kleur	Stuks/VE	Bestelnr.	Prijs/VE <i>vanaf 1 VE</i>
DIN A4	zwart	5	46-44478	46,20
	rood	5	46-44479	46,20
	blauw	5	46-44480	46,20
	oranje	5	46-44481	46,20
	zilver	5	46-44482	46,20



MARKEREN EN BEVEILIGEN



## Informatiehouders



### Magnetische informatiehouders „Security“, met magnetische rugzijde en tweekleurige rand

- Rondom gesloten, 2-kleurige magnetische rand
- Kader in signaalkleuren volgens DIN 3864-4
- Beschermt het document tegen vuil, stof en schade
- Ideaal voor gebruik op whiteboards, planborden of direct op de magazijnstellingen of machines
- Makkelijk en snel informatie uithangen
- Staand of liggend formaat

Formaat	Kleur	Stuks/VE	Bestelnr.	Prijs/VE vanaf 1 VE
DIN A4	geel/zwart	5	46-44483	52,00
	wit/groen	5	46-44484	52,00
	wit/rood	5	46-44485	52,00

### Wanddisplays, met kunststoffen infoborden in meerdere kleuren, montage aan de wand

- Magnetisch profiel waaraan de informatieborden bevestigd zijn
- 5 infoborden in dezelfde kleur van flexibel polypropyleen
- De display kan aangevuld worden met extra infoborden
- Complete set met bevestigingsmateriaal en handleiding

Formaat	Kleur	Stuks/VE	Bestelnr.	Prijs/VE vanaf 1 VE
DIN A4	rood	Set	46-44450	50,00
	donkerblauw	Set	46-44451	50,00
	oranje	Set	46-44452	50,00

### Wanddisplays, met kunststoffen infoborden in meerdere kleuren, montage aan de wand

- Magnetisch profiel waaraan de informatieborden bevestigd zijn
- 10 infoborden in meerdere kleuren van flexibel polypropyleen
- De display kan aangevuld worden met extra infoborden
- Complete set met bevestigingsmateriaal en handleiding
- Voor display van verschillende documenten op bv. de werkplek

Formaat	Levering beinhaltet	Stuks/VE	Bestelnr.	Prijs/VE vanaf 1 VE
DIN A4	telkens 2 stuks in zwart, rood, geel, groen en donker blauw	Set	46-44453	74,00

### Wanddisplays, met kunststoffen infoborden in 1 kleur, met magnetische profiel

- Magnetisch profiel waaraan de informatieborden bevestigd zijn
- 5 infoborden in dezelfde kleur van flexibel polypropyleen
- De display kan aangevuld worden met extra infoborden
- Makkelijk te hangen aan metalen oppervlakken, zoals stellingstaanders

Formaat	Kleur	Stuks/VE	Bestelnr.	Prijs/VE vanaf 1 VE
DIN A4	zwart	Set	46-44454	56,50





## Etikettasjes

### Zelfklevend, 3 zijden open

- Geschikt voor het vaak verwisselen van etiketten
- Sterke hechting door plakband op textielbasis
- Kleur transparant

Prijs/stuk vanaf

**2,79**  
6-5031

Afmetingen L x B <i>mm</i>	Formaat	Stuks/VE	Bestelnr.	Prijs/VE <i>vanaf 1 VE</i>
175 x 105		10	6-5031	<b>27,90</b>
210 x 75		10	6-31311	<b>29,80</b>
210 x 150	DIN A5	10	6-19528	<b>33,40</b>

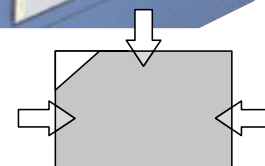

### Zelfklevend, 2 zijden open

- Een aan de voorzijde verkorte folie vergemakkelijkt het uithalen en insteken van etiketten
- Materiaal vinyl
- Kleur blauw

Afmetingen L x B <i>mm</i>	Stuks/VE	Bestelnr.	Prijs/VE <i>vanaf 1 VE</i>	Prijs/VE <i>vanaf 4 VE</i>
145 x 100	25	46-21108	<b>90,00</b>	<b>79,50</b>

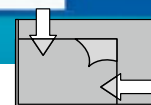
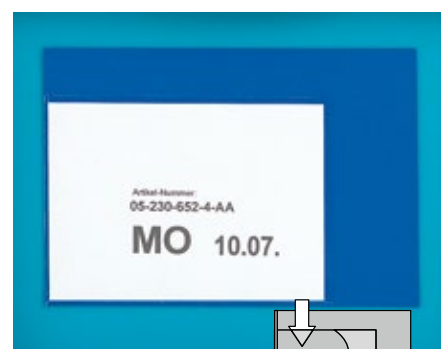

### Zelfklevend, 1 zijde open

- Houder van kunststof met 2 stroken zelfklevende tape
- Ook geschikt voor het markeren van stellingen
- Biedt een goede hechting aan de meest uiteenlopende magazijn- en transportbakken
- Materiaal vinyl
- Kleur blauw

Afmetingen L x B <i>mm</i>	Formaat	Stuks/VE	Bestelnr.	Prijs/VE <i>vanaf 1 VE</i>	Prijs/VE <i>vanaf 4 VE</i>
155 x 85		25	46-21109	<b>129,00</b>	<b>121,00</b>
235 x 170	DIN A5	25	46-21110	<b>147,00</b>	<b>128,00</b>



### Met vouw, open zijde rechts

- Robuuste achterkant met vouw om er overheen te hangen (vouwbreedte 25 mm)
- Eenvoudige, stabiele bevestiging aan magazijn-/transportbakken
- Materiaal vinyl
- Kleur blauw

Afmetingen L x B <i>mm</i>	Formaat	Stuks/VE	Bestelnr.	Prijs/VE <i>vanaf 1 VE</i>	Prijs/VE <i>vanaf 4 VE</i>
165 x 115	DIN A6	25	46-21105	<b>103,00</b>	<b>101,00</b>
235 x 170	DIN A5	25	46-21106	<b>121,00</b>	<b>109,00</b>
305 x 230	DIN A4	25	46-21107	<b>201,00</b>	<b>182,00</b>

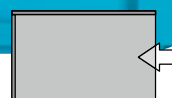

**Etikettasjes**

Prijs/stuk vanaf

**2,58**

46-21104

**Etikettasjes, met draadbeugels, open zijde boven**

- Flexibel inzetbaar bij draadwandcontainers, opzetframes, kunststof bakken, dozen...
- Ingelaste beugel om op te hangen
- Optimale bescherming voor transportdocumenten/markeringen
- Materiaal PVC
- Kleur transparant

Afmetingen L x B mm	Formaat	Uitvoering	Stuks/VE	Bestelnr.	Prijs/VE vanaf 1 VE	Prijs/VE vanaf 4 VE
195 x 140	DIN A6 dwars	zonder gevouwde bovenkant	25	46-40304	<b>72,00</b>	<b>65,50</b>
275 x 180	DIN A5 dwars	zonder gevouwde bovenkant	25	46-21104	<b>73,00</b>	<b>64,50</b>
275 x 185	DIN A5 dwars	met gevouwde bovenkant	25	46-40307	<b>72,00</b>	<b>65,50</b>
275 x 340	DIN A4 hoog	zonder gevouwde bovenkant	25	46-40303	<b>131,00</b>	<b>119,00</b>
	DIN A4 hoog	met gevouwde bovenkant	25	46-40305	<b>139,00</b>	<b>125,00</b>
325 x 235	DIN A4 dwars	zonder gevouwde bovenkant	25	46-21111	<b>135,00</b>	<b>121,00</b>
	DIN A4 dwars	met gevouwde bovenkant	25	46-40306	<b>139,00</b>	<b>125,00</b>

**Magnetisch, 1 zijde open**

- Snel aanbrengen en verwijderen van de etikethouder aan metalen voorwerpen, liggers, magazijn- en transportbakken of direct aan de opslaggoederen
- Materiaal vinyl
- Kleur blauw

Afmetingen L x B mm	Formaat	Stuks/VE	Bestelnr.	Prijs/VE vanaf 1 VE	Prijs/VE vanaf 4 VE
160 x 115	DIN A6	25	46-21100	<b>90,00</b>	<b>80,50</b>
235 x 170	DIN A5	25	46-21101	<b>103,00</b>	<b>93,00</b>
305 x 230	DIN A4	25	46-21102	<b>152,00</b>	<b>125,00</b>

**i BITO informeert**

Andere uitvoeringen vindt u onder [shop.bitto.com](http://shop.bitto.com)

**Met inhaakverbindingen, open zijde boven**

- Steek de bevestigingsstrips door de gleuven in het zakje en ze zitten meteen vast
- Zeer gemakkelijk aan te brengen en weer af te halen
- Materiaal vinyl
- Kleur blauw

Afmetingen L x B mm	Formaat	Stuks/VE	Bestelnr.	Prijs/VE vanaf 1 VE	Prijs/VE vanaf 4 VE
235 x 180	DIN A5	25	46-21103	<b>128,00</b>	<b>116,00</b>

**Met vouw, 3 zijden open**

- Robuuste achterkant met vouw om er overheen te hangen (vouwbreedte 25 mm)
- Eenvoudige, stabiele bevestiging aan magazijn-/transportbakken
- Materiaal hard PVC
- Kleur transparant

Afmetingen L x B mm	Hoogte vouw mm	Stuks/VE	Bestelnr.	Prijs/VE vanaf 1 VE	Prijs/VE vanaf 4 VE
105 x 78	16	25	46-40308	<b>139,00</b>	<b>124,00</b>
210 x 85	18	25	46-40309	<b>124,00</b>	<b>114,00</b>

MARKEREN EN BEVEILIGEN

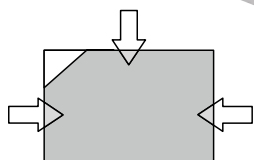
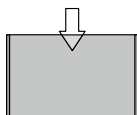
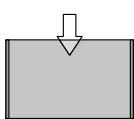

## Identificatiebanden voor pallets

- Voor het taggen van de pallets, snel aanbrengen en verwijderen mogelijk
- 4 houders voor etiketten/barcodes
- Materiaal PVC

Breedte	Hoogte	Stuks/VE	Bestelnr.	Prijs/VE	Prijs/VE
<i>mm</i>	<i>mm</i>			<i>vanaf 1 VE</i>	<i>vanaf 4 VE</i>
145	75	25	46-40310	<b>118,00</b>	<b>106,00</b>

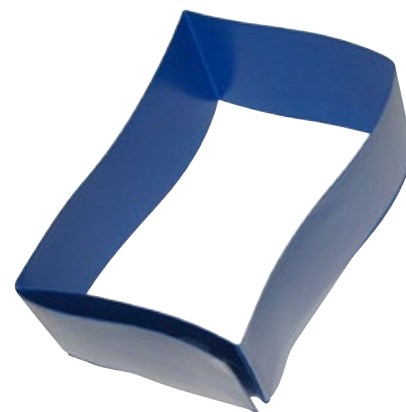

## Identificatiebanden voor pallets

- Voor het taggen van de pallets, snel aanbrengen en verwijderen mogelijk
- Frequent hergebruik mogelijk door naadloze, harde kunststof
- 1 houder voor etiketten/barcodes
- Materiaal hard PVC
- Kleur transparant

Breedte	Hoogte	Stuks/VE	Bestelnr.	Prijs/VE	Prijs/VE
<i>mm</i>	<i>mm</i>			<i>vanaf 1 VE</i>	<i>vanaf 4 VE</i>
145	75	25	46-40311	<b>174,00</b>	<b>156,00</b>



## Magnetische insteekhoezen

- Uitzonderlijke magnetische eigenschappen zorgen voor een zeer goede hechting aan metalen magazijn- en transportbakken, ideaal voor gebruik in moeilijke omgevingen (buiten, vervoer)
- Open zijde boven
- Materiaal PVC

Afmetingen L x B	Formaat	Hoogte vouw	Stuks/VE	Bestelnr.	Prijs/VE	Prijs/VE
<i>mm</i>		<i>mm</i>			<i>vanaf 1 VE</i>	<i>vanaf 4 VE</i>
160 x 125	DIN A6 dwars	40	25	46-40312	<b>172,00</b>	<b>154,00</b>
235 x 180	DIN A5 dwars	40	25	46-40313	<b>179,00</b>	<b>162,00</b>
325 x 245	DIN A4 dwars	40	25	46-40314	<b>192,00</b>	<b>174,00</b>
240 x 350	DIN A4 hoog	40	25	46-40315	<b>192,00</b>	<b>174,00</b>

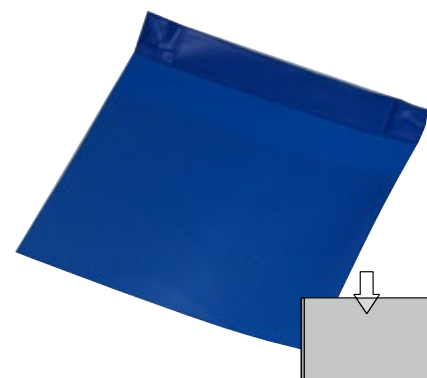

### Stellingborden

- Voor het vervaardigen van uw magazijnstickers en stellingbordjes hebben wij het bestelnummer, het aantal en de gewenste opdruk nodig
- Barcodes en/of positiepijlen enz. op aanvraag
- Zwarte tekst
- Tekstgrootte is aangepast aan bordgrootte

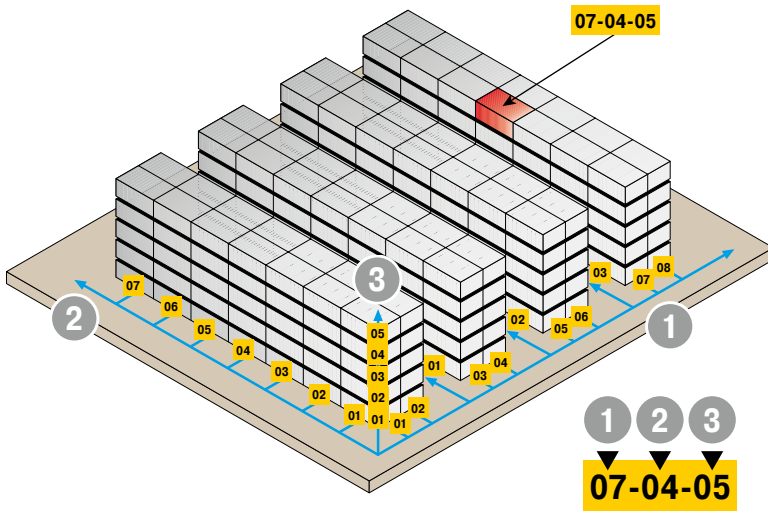

#### **i** BITO informeert

##### ... en zo bepaalt u de exacte positie van uw magazijnlocatie

Door een betrekkelijk geringe investering scheidt u niet alleen orde in het magazijn, maar vermijdt met de **locatiemarkering** bovendien onnodige omwegen en kostenintensieve zoektochten. Een systematische nummering van alle locaties in de stelling is de eerste stap om organisatorisch grip te krijgen op het magazijn. Hiervoor wordt in eerste instantie elke locatie naar stellingrij, langpositie en hoogtepositie vastgelegd. Deze drie coördinaten resulteren in een duidelijke en onverwispelbare magazijnlocatie. De coördinaten vormen tegelijkertijd de basis voor zowel handmatige als geautomatiseerde voorraadbeheersystemen (zie voorbeeld).

In ons voorbeeld staat op het locatiebord dat het artikel zich bevindt in:  
 stellingrij = **07**, in stellingsectie = **04**, op niveau = **05**

MARKEREN EN BEVEILIGEN



#### Locatiestickers

- Van zelfklevende polyethyleenfolie
- Andere basis- en drukk kleuren op aanvraag
- Andere formaten voor etiketten met barcode op aanvraag

Afmetingen L x B mm	Kleur	Bestelnr.	Prijs/stuk vanaf 1 stuk	Prijs/stuk vanaf 4000 stuks
120 x 30	geel	46-20850	2,60	1,30
	wit	46-20851	2,60	1,30
140 x 38	geel	46-20852	2,95	1,40
	wit	46-20853	2,95	1,40
220 x 58	geel	46-20854	3,45	1,50
	wit	46-20855	3,45	1,50



#### Stellingborden

- Opdruk 1 of 2 tekens (cijfers of letters)
- PVC hardschuimplaat
- Incl. 2 bevestigingsveren
- De fonts zijn schaalbaar voor gepersonaliseerde markering
- Speciale formaten op aanvraag

Afmetingen L x B mm	Kleur	Bestelnr.	Prijs/stuk vanaf 1 stuk	Prijs/stuk vanaf 10 stuks
200 x 200	geel	46-20856	31,50	27,50
	wit	46-20857	31,50	27,50
300 x 300	geel	46-20858	39,80	35,80
	wit	46-20859	39,80	35,80
500 x 500	geel	46-20860	55,00	49,70
	wit	46-20861	55,00	49,70

## Etiketten

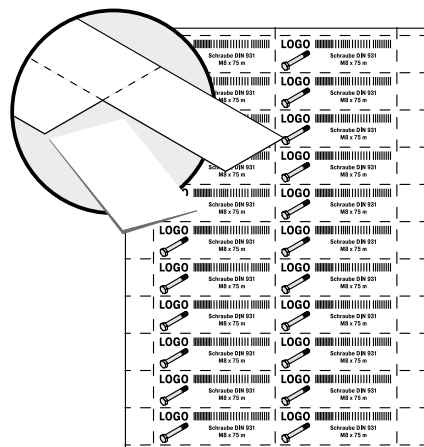

- Voorgeperforeerde etiketten, om direct te bedrukken
- Voor laser- en inkjetprinters
- Op witte DIN A4-vellen 140 g/m<sup>2</sup>
- 25 vellen per VE
- Kleur wit

Passend voor...	Afmetingen B x H etiket	Aantal etiketten per VE	Bestelnr.	Prijs/VE	
				vanaf 1 VE	vanaf 10 VE
Eurostapelbakken XL	Euro-normbakken XL vanaf basismaat 400 x 300 mm	210 x 74	100	46-20778	24,80 22,30
KLT-bakken voor kleine onderdelen	KLT-bakken voor kleine onderdelen vanaf basismaat 400 x 300 mm	210 x 74	100	46-20778	24,80 22,30
Magazijnbakken SK	SK1095	68,5 x 12,5	1600	46-20773	24,80 22,30
	SK1610	70,5 x 20	1000	46-20774	24,80 22,30
	SK2311, SK3521, SK3522	98 x 36	400	46-20775	24,80 22,30
	SK5031, SK5032/R	178 x 40	175	46-20776	24,80 22,30
	SK5031, SK5032/R	178 x 40	175	46-20776	24,80 22,30
Stellingbakken RK	SK5033	178 x 56	125	46-20777	24,80 22,30
	RK*108	89 x 30	450	46-20767	24,80 22,30
	RK*109	84 x 39	375	46-20768	24,80 22,30
	RK*1509	115 x 39	250	46-20769	24,80 22,30
	RK*208	194 x 30	225	46-20770	24,80 22,30
Dwarsverdeelschotten	RK*209	192 x 39	175	46-20771	24,80 22,30
	RK*214	192 x 60	100	46-20772	24,80 22,30
	QT108, QT109	80 x 22	675	46-20766	24,80 22,30
Zelfklevende etikethouders	QT1509, QT208, QT209, QT214	98 x 36	400	46-20775	24,80 22,30
	BLD26*	85 x 26	550	46-20779	24,80 22,30
	BLD39*	84 x 39	375	46-20768	24,80 22,30
	BLD39*	115 x 39	250	46-20769	24,80 22,30
	BLD60*	192 x 60	100	46-20772	24,80 22,30

**Etiketten**

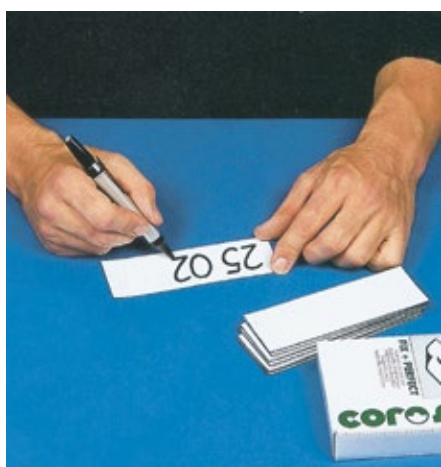

**Losse etiketten**

- Met een viltstift kunt u de stroken snel van een opschrift voorzien en zijn ze binnen een paar seconden aangebracht
- Permanent magnetisch
- Ideaal voor alle stalen stellingen
- Blijven zeer goed kleven, maar zijn ook weer snel af te nemen en opnieuw te gebruiken
- Materiaal magnetische folie
- Kleur wit

Lengte <i>mm</i>	Breedte <i>mm</i>	Stuks/VE	Bestelnr.	Prijs/VE
80	25	50	46-10260	<b>29,10</b>
100	30	50	46-10261	<b>36,30</b>
150	50	50	46-10262	<b>84,50</b>

**Etiketten op rol**

- Rol à 5 m, af te snijden op individuele lengte
- Materiaal magnetische folie
- Kleur wit

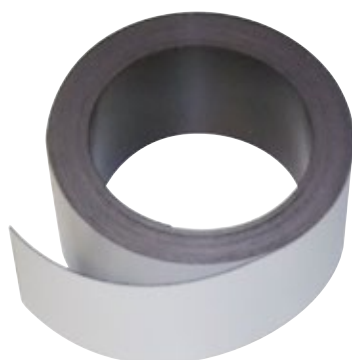

Lengte <i>mm</i>	Breedte <i>mm</i>	Stuks/VE	Bestelnr.	Prijs/VE
5000	25	1	46-10263	<b>30,00</b>
	30	1	46-10264	<b>31,90</b>
	50	1	46-10265	<b>54,00</b>
	80	1	46-10266	<b>74,50</b>

**Informatiehouders**



**Aanbrenging hoogkant of dwars**

- Het flexibele materiaal maakt het verwijderen en insteken van documenten heel gemakkelijk
- Ontspiegelende folie voorkomt reflectie wanneer licht invalt
- Rand in rood, geel of groen verhoogt attentiewaarde voor veiligheid

Formaat	Afmetingen L x B <i>mm</i>	Uitvoering	Kleur	Stuks/VE	Bestelnr.	Prijs/VE	
						vanaf 1 VE	vanaf 4 VE
DIN A5	235 x 180	bevestiging d.m.v. 3 sterk klevende schuim-kleefstroken	rood	25	46-40325	<b>149,00</b>	<b>134,00</b>
			geel	25	46-40326	<b>149,00</b>	<b>134,00</b>
			groen	25	46-40327	<b>149,00</b>	<b>134,00</b>
		bevestiging d.m.v. 3 magneetstroken	rood	25	46-40328	<b>176,00</b>	<b>156,00</b>
			geel	25	46-40329	<b>176,00</b>	<b>156,00</b>
			groen	25	46-40330	<b>176,00</b>	<b>156,00</b>
DIN A4	325 x 240	bevestiging d.m.v. 3 sterk klevende schuim-kleefstroken	rood	25	46-40331	<b>167,00</b>	<b>149,00</b>
			geel	25	46-40332	<b>167,00</b>	<b>149,00</b>
			groen	25	46-40333	<b>167,00</b>	<b>149,00</b>
		bevestiging d.m.v. 3 magneetstroken	rood	25	46-40334	<b>197,00</b>	<b>179,00</b>
			geel	25	46-40335	<b>199,00</b>	<b>179,00</b>
			groen	25	46-40336	<b>199,00</b>	<b>179,00</b>



## Etikethouders



Voorgepreformeerde etiketten om zelf te bedrukken vindt u op pag. 285

### Zelfklevende etikethouders

- Geschikt voor scanner
- Incl. etiketten
- Materiaal hard PVC
- Kleur transparant

Hoogte totaal <i>mm</i>	Hoogte etiket <i>mm</i>	Lengte <i>mm</i>	Stuks/VE	Bestelnr.	Prijs/VE
28	26	85	50	46-18115	<b>20,10</b>
		200	50	46-16508	<b>30,80</b>
		950	10	46-16509	<b>29,30</b>
		1200	10	46-16510	<b>36,90</b>
		1290	10	46-16511	<b>37,00</b>
		1735	10	46-16512	<b>52,00</b>
41	39	200	50	46-16514	<b>33,90</b>
		1290	10	46-16515	<b>43,20</b>
		1735	10	46-16516	<b>57,00</b>
62	60	200	50	46-16518	<b>46,10</b>



### Magnetische etikethouders

- Zijn voor snel hanteren ontwikkeld
- De houder is aan twee zijden open zodat u het etiket gemakkelijk in de houder kunt schuiven. Het etiket kan er niet uitvallen
- Ook met de scanner kunnen uw etiketten gelezen worden
- Etiketten niet inbegrepen bij levering
- Materiaal vinyl
- Kleur geel



Afmetingen L x B <i>mm</i>	Stuks/VE	Bestelnr.	Prijs/VE
97 x 25	100	46-10272	<b>107,00</b>
97 x 30	100	46-10273	<b>114,00</b>
97 x 58	100	46-10274	<b>166,00</b>
120 x 40	100	46-10275	<b>163,00</b>
137 x 58	100	46-36040	<b>216,00</b>

### Magneetstroken, c-vormig

- C-vormige stroken identificeren uw goederen en verhuizen mee, als u ze verplaatst
- Over de hele oppervlakte magnetische etikethouders voor de markering van stellingen
- Ze worden ook gebruikt als kop- en naamstroken op planborden
- Etikethouders incl. kartonnen stroken en transparante afdekking
- Materiaal magnetische C-vormige stroken
- Kleur zwart



Lengte <i>mm</i>	Breedte <i>mm</i>	Stuks/VE	Bestelnr.	Prijs/VE
100	20	100	46-10267	<b>87,50</b>
	25	100	46-10268	<b>97,00</b>
	30	100	46-10269	<b>108,00</b>
	40	100	46-10270	<b>144,00</b>
	50	100	46-10271	<b>180,00</b>



## Beweging in uw magazijn!



Voor het zo effectief mogelijk inrichten van het interne transport biedt BITO een productprogramma, dat ideaal op de magazijn- en orderverzamelsector is afgestemd.

Wij vinden het daarbij belangrijk een voortreffelijke kwaliteit te kunnen aanbieden. De aangeboden orderverzamelmagens, steekwagens en verrijdbare bakkenstellingen kunnen universeel worden gebruikt, zijn praktisch, licht en betrouwbaar.

Overtuig uzelf!





## Inhoud



INTERN TRANSPORT

LEO Locative.....	290
Opklapbare steekwagens.....	298
Steekwagens voor banden.....	298
Steekwagens.....	299
Handpalletwagens.....	300
TOTALSTOP centraal remsysteem.....	303
Verrijdbaar onderstel.....	304
Verrijdbare onderstellen met duwstang.....	305
Neerklapbare platformwagens.....	306
Platformwagens / Tafelwagens.....	307
Tafelwagens met open duwbeugel.....	308
Bakwagens.....	309
Platformwagentjes met draadwanden/houten zijwanden.....	310
Tafelwagens met plaatstaalniveaus.....	312
Wagentjes met kunststofniveaus.....	312
Tafelwagens.....	313
Etagewagens.....	315
Verrijdbare onderstellen / Duwbeugelwagens / Tafelwagens - Grey Edition.....	318
Etagewagens / Bakwagens / Pallet trolleys - Grey Edition.....	319
Orderverzamelwagens.....	320
Pakketwagens met rasterwanden.....	323
Draagarmwagens.....	324
Platenrekken/Platenwagens.....	325
Verrijdbaar onderstel.....	326
Pallet trolleys.....	327
Rollenbanen.....	328
Ondersteuningsbokken.....	331
Harmonicatransportbanen.....	333





Meer informatie over

**LEO Locative**

of onder

[www.leo-locative.com](http://www.leo-locative.com)

# LEO Loca

## LEO Locative – Het onbemande

INTERN TRANSPORT

Bakken en dozen  
tot 600 x 400 mm  
en max. 35 kg



### Plug & work

eenvoudige  
ingebruikname

### Spaar kosten en tijd

geen WLAN of software  
nodig

### Gestandaardiseerde

**stations** die direct na  
levering klaar zijn voor  
gebruik.

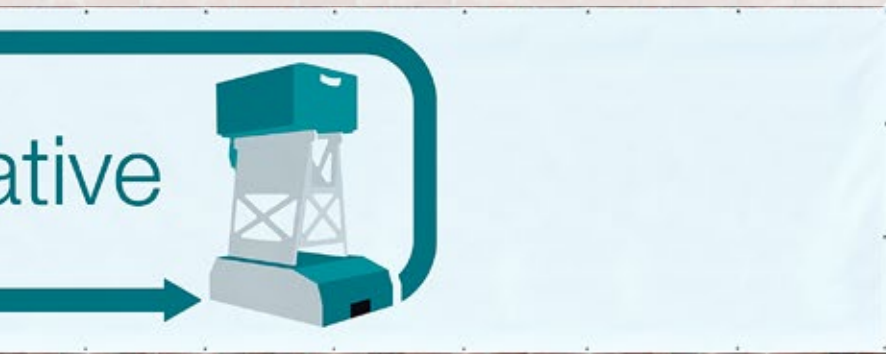

# transportsysteem voor elke branche



INTERN TRANSPORT



Volledig werkend systeem

Dubbel station

Markeringen

Drop-off station

Pick-up station

Vloertape



### LEO Locative set 1



- **Starter kit bevat alles** om LEO in gang te zetten
- Het startpakket omvat:
  - 1 LEO Locative transporter inclusief batterij
  - 1 toebehoren set #1: 1 batterijlader / 1 route set #1 met 1 vloertape „flex“ (130 m) in rood, groen, blauw en een vloertape „robust“ (25 m) in blauw / 65 routecodes (2D-barcode stickers) voor routes zonder wisselstation / 1 service kabel voor software updates, 1 adapter set met internationale stekkers / 1 spooresjabloon (vergemakkelijkt het kleven van de routetape bij bochten)

Type	Bestelnr.	Prijs/VE
LEO Locative set 1	80-45802	op aanvraag

### LEO Locative set 2



- **Starter kit met pick-up en drop-off station**
- Meteen gebruiksklaar, eenvoudig uitbreidbaar door het toevoegen van een wisselstation
- Het startpakket omvat:
  - 1 LEO Locative transporter inclusief batterij
  - 1 drop-off station
  - 1 pick-up station
  - 1 toebehoren set #2: 1 batterijlader / 1 route set #2 met 1 vloertape 2 „flex“ (260 m) in rood, groen, blauw en een vloertape „robust“ (25 m) in blauw / 112 routecodes (2D-barcode sticker) voor routes met wisselstation / 1 service kabel voor software updates /
  - 1 adapter set met internationale stekkers / 1 spooresjabloon: vergemakkelijkt het kleven van de routetape bij bochten.

Uitvoering	Bestelnr.	Prijs/VE
afzetstation rechts/ophaalstation rechts	80-45803	op aanvraag
afzetstation links/ophaalstation links	80-45807	op aanvraag
afzetstation links/ ophaalstation rechts	80-45806	op aanvraag
afzetstation rechts/ophaalstation links	80-45805	op aanvraag

### LEO Locative set 3



- **Basispakket met 2 dubbele stations**
- Meteen gebruiksklaar, eenvoudig uitbreidbaar door het toevoegen van een wisselstation
- Het startpakket omvat:
  - 1 LEO Locative transporter inclusief batterij
  - 2 dubbele stations
  - 1 toebehoren set #2: 1 batterijlader / 1 route set #2 met 1 vloertape 2 „flex“ (260 m) in rood, groen, blauw en een vloertape „robust“ (25 m) in blauw / 112 routecodes (2D-barcode sticker) voor routes met wisselstation / 1 service kabel voor software updates /
  - 1 adapter set met internationale stekkers / 1 spooresjabloon: vergemakkelijkt het kleven van de routetape bij bochten.

Uitvoering	Bestelnr.	Prijs/VE
links	80-45808	op aanvraag
Mix	80-45809	op aanvraag
rechts	80-45804	op aanvraag

## LEO Locative transporter

- Bevat 1 leo locative transporter met 1 accu (exclusief oplader, kleefband en markeringen)

Type	Bestelnr.	Prijs/VE
LEO Locative transporter	80-45750	op aanvraag



## LEO Locative wisselstations

- Drop-off station: LEO zet bakken af
- Pick-up station: LEO neemt bakken mee
- Dubbel station: LEO zet de ene bak af en haalt de andere
- De uitvoering van het station beschrijft vanaf welke zijde LEO toegang heeft tot de bak.
- Alle stations moeten op 230V-netspanning werken
- Vloerankers worden meegeleverd

Type	Uitvoering	Bestelnr.	Prijs/VE
LEO Drop-off station	links, gemonteerd	80-45779	op aanvraag
	rechts, gemonteerd	80-45778	op aanvraag
LEO Dubbele stations	afzetstation links/ ophaalstation rechts, gemonteerd	80-45785	op aanvraag
	afzetstation rechts/ophaalstation links, gemonteerd	80-45784	op aanvraag
	links, gemonteerd	80-45783	op aanvraag
	rechts, gemonteerd	80-45782	op aanvraag
LEO Pick-up station	links, gemonteerd	80-45781	op aanvraag
	rechts, gemonteerd	80-45780	op aanvraag



## LEO Locative bufferbanen

Beschrijving	Totale lengte ca. mm	Bestelnr.	Prijs/VE
LEO Drop-off bufferbanen	1200	80-45790	op aanvraag
	2400	80-45791	op aanvraag
LEO Pick-up bufferbanen	1200	80-45788	op aanvraag
	2400	80-45789	op aanvraag



# LEO Locative bestemmingscontrole



## Gedecentraliseerde bestemmingscontrole

- Connect, Collect en Distribute doelgericht naar meer dan 500 bestemmingen.
- Bestemmingsgegevens worden ingevoerd via de LEO Locative tablet of via het scannen van bestemmingsetiketten op bakken.

### Bestemmingsbesturing via tablet:

- Via de LEO Locative tablet wijst de operator doelgericht een bestemming aan.
- LEO leest langs zijn parcours een QR-sticker die de radiocommunicatie in LEO activeert, de COM-Box. Zijn bestemming wordt via radiomodule doorgestuurd via een SMART-Box op een station of aan een stelling.
- LEO COM-Box communiceert met de radiomodule van het station, de SMART-Box.
- De SMART-Box van het station, zal melden of het vrij is en of je een bak nodig hebt of niet.

### Bestemming via barcode:

- Een barcode op een magazijnbak kan eveneens alle bestemmingsinformatie bevatten.
- Een barcode scanner die gemonteerd is op een LEO-station leest de barcodegegevens (bestemming) in en zo is er geen menselijke tussenkomst nodig.
- De SMART-Box van het LEO-station geeft de bestemmingsinformatie door aan LEO Locative.





### LEO Locative transporter



A LEO batterij 24 V



B LEO batterijlader



C LEO Locative netstroom lader

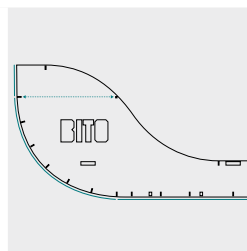

D LEO Locative spoorsjabloon

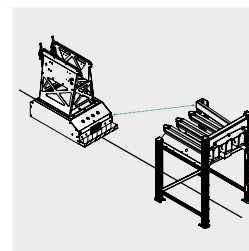

E LEO Locative stationzender



F Blue Spot waarschuwingslicht

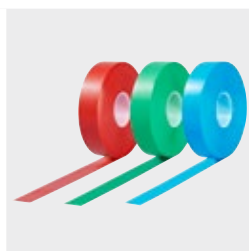

H Spoor vloertape flex

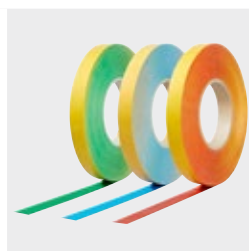

I Spoor vloertape robuust

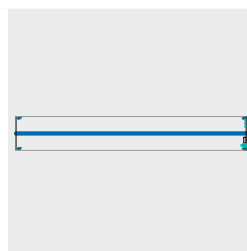

J LEO Locative vloertape - ultra -

Pos.	Beschrijving		Bestelnr.	Prijs/stuk
A	LEO batterij 24 V	de LEO Locative batterij is een verwisselbaar, de batterij kan ook worden gebruikt om de wisselstations van stroom te voorzien	80-45751	op aanvraag
B	LEO batterijlader	<b>extra lader - ideaal bij het inzetten van meerdere LEO Locative voertuigen</b> , De batterij kan direct worden opgeladen of kan aan de externe oplaadtoegang van de transporter worden aangesloten.	80-45752	op aanvraag
C	LEO Locative netstroom lader	verbindt LEO-stations met de stroom	80-48747	op aanvraag
D	LEO Locative spoorsjabloon	vergemakkelijkt het positioneren van de vloertape voor het spoor	80-48742	op aanvraag
E	LEO Locative stationzender	vereist voor het converteren van 1 dubbel station naar 2 individuele stations	80-48740	op aanvraag
F	Blue Spot waarschuwingslicht	Waarschuwingslicht voor LEO Locative onbemand transportsysteem dat aanrijdingen voorkomt en de veiligheid op het werk verhoogt	80-54905	op aanvraag
G	LEO Locative verbindings-set voor dubbele stations	deze set is nodig, om een pick-up en een drop-off station tot een dubbele station te verbinden	80-48741	op aanvraag
H	Spoor vloertape flex	8 x 33 m vloertape flex, gemakkelijk op de vloer te kleven en weer te verwijderen, voor lichte lasten, blauw	80-45774	op aanvraag
		8 x 33 m vloertape flex, gemakkelijk op de vloer te kleven en weer te verwijderen, voor lichte lasten, groen	80-45773	op aanvraag
		8 x 33 m vloertape flex, gemakkelijk op de vloer te kleven en weer te verwijderen, voor lichte lasten, rood	80-45772	op aanvraag
I	Spoor vloertape robuust	De vloertape „ <b>robuust</b> “ is bedoeld voor lichte en middelzware belasting en permanent gebruik., blauw	80-45777	op aanvraag
		De vloertape „ <b>robuust</b> “ is bedoeld voor lichte en middelzware belasting en permanent gebruik., groen	80-45776	op aanvraag
		De vloertape „ <b>robuust</b> “ is bedoeld voor lichte en middelzware belasting en permanent gebruik., rood	80-45775	op aanvraag
J	LEO Locative vloertape - ultra -	De vloertape „ <b>ultra</b> “ is een zeer robuuste tape met een breedte van 150 mm, kleeftanden kunnen niet rond een bocht worden geplaatst, zodat er bocht- en rangeerelementen beschikbaar zijn, 25m straight	80-52145	op aanvraag



## Toebehoren



**A** LEO Locative bestemmingscontrole tablet



**B** LEO Locative tabletstandaard met antidiefstalbeveiliging



**C** LEO Locative barcodescanner



**D** COM-Box radiomodule voor LEO Locative

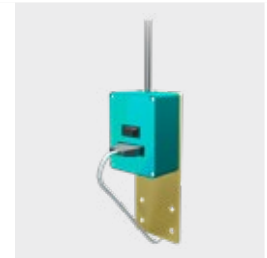

**E** SMART-Box radiomodule voor het station

Pos.	Beschrijving	Bestelnr.	Prijs/stuk
<b>A</b>	LEO Locative bestemmingscontrole tablet	80-55066	op aanvraag
<b>B</b>	LEO Locative tabletstandaard met antidiefstalbeveiliging	80-55067	op aanvraag
<b>C</b>	LEO Locative barcodescanner	80-55065	op aanvraag
<b>D</b>	COM-Box radiomodule voor LEO Locative	80-53342	op aanvraag
<b>E</b>	SMART-Box radiomodule voor het station	80-53341	op aanvraag





### Opklapbare steekwagens



TOPARTIKEL

**127,00**  
22-21305



- Vakkundig ontworpen constructie van aluminium en stalen buizen, met aluminium laadbord en hoogwaardige kunststofonderdelen
- Elastische spanband en spanrail voor beveiliging van de lading
- Laadbord en wielen moeiteloos in- en uitklapbaar, handgreep inschuifbaar; in een paar tellen klaar voor gebruik

#### Polymeerbanden

- Wielen met banden van niet-afgevend polymeer, naven met rollager

Draagvermogen	Hoogte	Afmetingen laadblad L x B	Totale breedte	Afmetingen L x D	Ø wiel	Nettogewicht	Bestelnr.	Prijs/stuk
kg	mm	mm	mm	mm	mm	kg		
50	1030	300 x 385	390	595 x 390 x 50	127 x 30	3,20	22-21304	<b>110,00</b>
125	1090	320 x 480	488	765 x 488 x 64	170 x 35	5,20	22-21305	<b>127,00</b>

#### Luchtbanden

- Luchtbanden, naven met rollager

Draagvermogen	Hoogte	Afmetingen laadblad L x B	Totale breedte	Afmetingen L x D	Ø wiel	Nettogewicht	Bestelnr.	Prijs/stuk
kg	mm	mm	mm	mm	mm	kg		
250	1190	450 x 595	660	855 x 660 x 135	220 x 70	12,60	22-21306	<b>349,00</b>

### Steekwagens voor banden



- Luchtbanden 260 x 85 mm / massief rubberen banden 260 x 60 mm
- Gelaste stalen buisconstructie, met poedercoating RAL 5007 briljantblauw

#### Steekwagens voor banden

- Transport van maximaal 8 banden mogelijk
- Door de bandenschap met de handgrepen te bedienen wordt het opnemen en neerzetten van de hele bandenstapel mogelijk

Draagvermogen	Hoogte	Totale breedte	Afmetingen laadblad L x B	Banden	Bestelnr.	Prijs/stuk
kg	mm	mm	mm			
200	1500	650	360 x 580	bandage pneumatique	22-21345	<b>397,00</b>
200	1500	650	360 x 580	massief rubber	22-43621	<b>397,00</b>

## Steekwagens



- Gelaste stalen buisconstructie, met poedercoating RAL 5007 briljantblauw
- Luchtbanden 260 x 85 mm /
- Massief rubberen banden 260 x 60 mm



## Draagvermogen 200 kg

Draagvermogen kg	Hoogte mm	Totale breedte mm	Afmetingen laadblad L x B mm	Banden	Bestelnr.	Prijs/stuk
200	1150	570	250 x 320	massief rubber	22-43525	141,00
200	1150	570	250 x 320	luchtbanden	22-21203	156,00

## Draagvermogen 250 kg

Draagvermogen kg	Hoogte mm	Totale breedte mm	Afmetingen laadblad L x B mm	Banden	Bestelnr.	Prijs/stuk
250	1150	590	150 x 400	massief rubber	22-43518	147,00
250	1150	590	150 x 400	luchtbanden	22-21204	158,00

## Draagvermogen 300 kg

Draagvermogen kg	Hoogte mm	Totale breedte mm	Afmetingen laadblad L x B mm	Banden	Bestelnr.	Prijs/stuk
300	1300	580	250 x 320	massief rubber	22-43364	193,00
300	1300	580	250 x 320	luchtbanden	22-13695	201,00

## Platenwagens, standaarduitvoering

- Platenwagen voor het in de lengte transporteren van houten en kunststof platen met een groot oppervlak, met extra steunwielletjes

Draagvermogen kg	Hoogte mm	Totale breedte mm	Afmetingen laadblad L x B mm	Banden	Bestelnr.	Prijs/stuk
400	1430	680	500 x 200	massief rubber	22-43364	245,00
350	1440	680	500 x 200	luchtbanden	22-21205	264,00



INTERN TRANSPORT



## Handpalletwagens

Ideaal voor verplaatsen en stapelen van zware of moeilijk hanteerbare goederen

- Ontwikkeld voor intern transport van gepalleteerde goederen

### **i** BITO informeert

#### Aanwijzing voor de juiste wielenkeuze

**Nylon:** voor gladde vlakke vloeren, hoge chemische bestendigheid, zeer geringe wrijving

**Massief rubber:** inzetbaar op gladde en ruwe vloeren, rustige loop

**Polyurethaan:** voor gevoelige vloeren, slijtvast en laat geen strepen na, verend, geluidsarme en rustige loop

INTERN TRANSPORT



TOPARTIKEL

**592,00**

22-21229

vanaf 3 stuks

### Handpalletwagens

- Voor het professionele transport van gepalleteerde goederen en draadwandcontainers in industriële omgevingen
- Met 2 keer 105° stuuruitslag, tandemvorkrollen, oprijrollen aan de vorkpunten
- Draagvermogen 2500 kg!

Draagvermogen	Draagbreedte	Afmetingen vork L x B	Materiaal wielen voor hefvoorken	Materiaal zwenkwielen	Bestelnr.	Prijs/stuk	Prijs/stuk
kg	mm	mm				vanaf 1 stuk	vanaf 3 stuks
2500	540	1150 x 160	nylon	nylon	22-21227	<b>610,00</b>	<b>592,00</b>
			polyurethaan	massief rubber	22-21229	<b>610,00</b>	<b>592,00</b>
			polyurethaan	polyurethaan	22-21230	<b>610,00</b>	<b>592,00</b>



### Handpalletwagens, met korte vorken

- Geschikt voor industriële omgevingen voor de handling van korte gepalleteerde goederen en draadwandcontainers
- Gemakkelijk te manoeuvreren, ideaal voor gebruik in kleine ruimten, draaiing 2 x 105°
- Draagvermogen 2500 kg!

Draagvermogen	Draagbreedte	Afmetingen vork L x B	Materiaal wielen voor hefvoorken	Materiaal zwenkwielen	Bestelnr.	Prijs/stuk
kg	mm	mm				
2500	540	600 x 160	nylon	massief rubber	22-39602	<b>901,00</b>
		800 x 160	polyurethaan	massief rubber	22-39603	<b>900,00</b>
		900 x 160	polyurethaan	massief rubber	22-39604	<b>900,00</b>



### Handpalletwagens, met lange vorken

- Geschikt voor industriële omgevingen voor de handling van lange gepalleteerde goederen en draadwandcontainers
- Gemakkelijk te manoeuvreren, ideaal voor gebruik in kleine ruimten, draaiing 2 x 105°
- Tandemvorkrollen

Draagvermogen	Draagbreedte	Afmetingen vork L x B	Materiaal wielen voor hefvoorken	Materiaal zwenkwielen	Bestelnr.	Prijs/stuk
kg	mm	mm				
2000	540	1500 x 160	polyurethaan	massief rubber	22-39605	<b>1.168,00</b>
		1800 x 160	polyurethaan	massief rubber	22-39606	<b>1.335,00</b>
		2000 x 160	polyurethaan	massief rubber	22-39607	<b>1.385,00</b>
		2500 x 170	polyurethaan	polyurethaan	22-39608	<b>2.436,00</b>

## Handpalletwagens, met rem om snelheid te controleren en vastzetmechanisme

- Voor het professionele transport van gepalleteerde goederen en draadwandcontainers aan loading ramps, op hellingen en in vrachtwagens
- Hoge stabiliteit op vloeren met helling
- Gemakkelijk te manoeuvreren, ideaal voor gebruik in kleine ruimten, draaiing 2 x 105°
- Tandemvorkrollen
- Draagvermogen 2500 kg!

Draagvermogen	Draagbreedte	Afmetingen vork L x B	Materiaal wielen voor hefvorken	Materiaal zwenkwielen	Bestelnr.	Prijs/stuk
kg	mm	mm				
2500	540	1150 x 160	polyurethaan	massief rubber	22-39609	1.135,00

## Handpalletwagens, met digitale weegschaal, gewicht per 5 kg

- Ideaal voor transporteren en wegen gepalleteerde goederen en draadwandcontainers
- Goed leesbaar lcd-display
- Gewichtindicatie per 5 kg
- Weegbereik 0 - 2000 kg
- Accuraatheid wegen 0 - 500 kg ± 10 kg, 500 - 1.000 kg ± 20 kg, 1.000 - 2.000 kg ± 30 kg
- Aangedreven met batterijen (2 x 1,5 Volt-AA-batterijen)

Draagvermogen	Draagbreedte	Afmetingen vork L x B	Materiaal wielen voor hefvorken	Materiaal zwenkwielen	Bestelnr.	Prijs/stuk
kg	mm	mm				
2000	540	1150 x 160	polyurethaan	polyurethaan	22-39610	1.402,00

## Handpalletwagens, met digitale weegschaal, gewicht per 1 kg

- Ideaal voor transporteren en wegen gepalleteerde goederen en draadwandcontainers
- Goed leesbaar lcd-display
- Gewichtindicatie per kilogram
- Weegbereik 0 - 2000 kg
- Accuraatheid wegen ± 0,1 % van eindgewicht
- Aangedreven met batterijen (4 x 1,5 Volt-AA-batterijen)

Draagvermogen	Draagbreedte	Afmetingen vork L x B	Materiaal wielen voor hefvorken	Materiaal zwenkwielen	Bestelnr.	Prijs/stuk
kg	mm	mm				
2000	570	1150 x 180	polyurethaan	polyurethaan	22-21231	2.481,00

## Handpalletwagens met schaarlift, met hydraulische, manuele bediening

- Combineert de functie van een handpalletwagen en een lifftafel voor handling van gepalleteerde lasten, werkhogte zelf in te stellen, ideaal voor productieomgevingen en verzending
- Zwenkwielen en vorkrollen van polyurethaan
- Veiligheidsstaanders zorgen voor extra veiligheid bij geheven vorken
- Hendel met 3 functies: heffen, zakken en neutraal
- Snelheffunctie voor lasten tot 250 kg
- Veiligheidsprofiel zorgt voor bescherming tegen overbelasting

Draagvermogen	Draagbreedte	Hefhoogte	Afmetingen vork L x B	Buitenafmetingen L x B x H	Bestelnr.	Prijs/stuk
kg	mm	mm	mm	mm		
1000	540	800	1150 x 160	1650 x 540 x 1235	22-39611	1.316,00





## Handpalletwagens



### Handpalletwagens

- Ideaal voor occasioneel stapelen en verplaatsen van gepalletiseerde goederen
- Zwenk- en lastwielen van nylon
- Één van de zwenkwielen kan vastgezet worden
- Mast van c-profiel op onderhoudsvrije wielen met kogellager
- Windas voor exacte hoogtepositionering
- Duwgriep voor snelle herlocatie

Draagvermogen	Draagbreedte	Hefhoogte	Afmetingen vork L x B	Buitenafmetingen L x B x H	Bestelnr.	Prijs/stuk
kg	mm	mm	mm	mm		
300	580	1500	600 x 160	1020 x 710 x 1840	22-39612	<b>2.349,00</b>
500	580	1500	900 x 160	1320 x 710 x 1840	22-39613	<b>3.357,00</b>

INTERN TRANSPORT



Draagvermogen 500 kg

### Hydraulische stapelaars

- Ontwikkeld voor heffen en intern transport van goederen, bevoorraden van stellingen en het laden/ontladen van vrachtwagens
- Zwenkwielen en vorkrollen van polyurethaan
- Hoge stabiliteit door optimale niet-veranderende wielafstand
- 2 hefsnelheden voor het beduidend sneller heffen van lasten tot 100 kg
- Lange levensduur door geharde assen
- Overbelastingsbeveiliging door overdrukventiel

Draagvermogen	Draagbreedte	Hefhoogte	Afmetingen vork L x B	Buitenafmetingen L x B x H	Bestelnr.	Prijs/stuk
kg	mm	mm	mm	mm		
500	200/770	1600	1150 x 100	1650 x 800 x 2000	22-39614	<b>1.223,00</b>
1000	570	900	1122 x 60	1675 x 765 x 1300	22-21232	<b>1.731,00</b>
		1600	1122 x 60	1675 x 765 x 1965	22-21233	<b>1.892,00</b>



Draagvermogen 1000 kg



TOPARTIKEL

**591,00**  
22-39615

### Schaarlifftafel, verrijdbaar

- Voor intern transport en liften
- Banden van polyurethaan
- Één van de zwenkwielen kan vastgezet worden
- Robuuste constructie met verchromde zuigerstang en overbelastingsbeveiliging
- Duwgriep voor snelle en ergonomische herlocatie
- Hydraulisch heffen van de lasten middels voetpedaal

Draagvermogen	Hefhoogte	Buitenafmeting L x B	Buitenafmetingen L x B x H	Bestelnr.	Prijs/stuk
kg	mm	mm	mm		vanaf 1 stuk
150	720	700 x 450	908 x 450 x 960	22-39615	<b>591,00</b>
300	880	850 x 500	1093 x 500 x 984	22-39616	<b>733,00</b>
500	880	850 x 500	1093 x 500 x 984	22-39617	<b>955,00</b>
750	1000	1000 x 510	1330 x 600 x 990	22-39618	<b>1.085,00</b>

## TOTALSTOP centraal remsysteem

Innovatief, comfortabel, ergonomisch en veilig!

- Het nieuwe remsysteem is gemakkelijk te bedienen met de voet
- Het rempedaalje kan altijd direct bediend worden ongeacht de stand van de wielen
- De rubberen wielblokkering werkt perfect op alle standaard types banden
- Alle artikelen met het logo **TOTALSTOP** kunnen tegen een meerprijs uitgerust worden met dit nieuwe remsysteem.
- Gelieve het wieltype-bestelnummer aan te geven, samen met het nummer van de trolley

Voor een laadvlakbreedte van	Bestelnr.	Meer-prijs
500 mm	22-39594	56,00
600 mm	22-39595	56,00
700 mm	22-39596	56,00
800 mm	22-39597	56,00



## Orderverzamelwagens met wielen met TPE-banden en kogellagers

Eenvoudig transport!

- **Alle magazijnwagentjes worden nu standaard (zonder meerprijs) met TPE-banden geleverd.**
- Wielen met TPE-banden van thermoplastisch elastomeer bieden vele voordelen op vlakke ondergronden
- Moeiteloos en geluidsarm transport van zware lasten
- Banden laten geen sporen achter ondanks donkere kleur
- In overeenstemming met de EU richtlijn 1272/2014 (grenswaarden voor polycyclische aromatische koolwaterstoffen (PAK))
- Geen onderhoud nodig van kogellagers
- Een draadbescherming rond wielas



## Zwenkwielenset met 4 wielen

Een goede zet!

- In plaats van 2 zwenk- en 2 bokwielen (zwenkwielen met wielblokkering) wordt de wagen uitgerust met 4 zwenkwielen waarvan 2 met wielblokkering
- Optimale beweging in alle richtingen

Beschrijving	Bestelnr.	Meer-prijs
Zwenkwielenset met 4 wielen	22-39601	17,80





## Verrijdbaar onderstel met houten platform



EN 1757-3



- Stalen hoekprofielconstructie, met poedercoating RAL 5007 briljantblauw

### Verrijdbaar onderstel, zonder omlopende rand

- Met 4 lichtlopende zwenkwielen en 2 wielblokkeringen, TPE-banden, navens met diepgroefkogellagers
- Laadbord van houtvezelplaat, oppervlakte beukendecor

Draagvermogen	Laadvlak L x B	Ø wiel	Bestelnr.	Prijs/stuk
<i>kg</i>	<i>mm</i>	<i>mm</i>		
250	605 x 405	125	22-21200	<b>142,00</b>



### Tafelwagens met open duwbeugel, met omlopende rand

- Met 4 lichtlopende zwenkwielen en 2 wielblokkeringen, TPE-banden, navens met diepgroefkogellagers
- Laadbord van houtvezelplaat, oppervlakte beukendecor en 15 mm hoge omlopende rand

Draagvermogen	Laadvlak L x B	Ø wiel	Bestelnr.	Prijs/stuk
<i>kg</i>	<i>mm</i>	<i>mm</i>		
250	605 x 405	125	22-21277	<b>171,00</b>



### Verrijdbaar onderstel, met omlopende rand

- Met 4 lichtlopende zwenkwielen en 2 wielblokkeringen, TPE-banden, navens met diepgroefkogellagers
- Laadbord van houtvezelplaat, oppervlakte beukendecor en 15 mm hoge omlopende rand

Draagvermogen	Laadvlak L x B	Ø wiel	Bestelnr.	Prijs/stuk
<i>kg</i>	<i>mm</i>	<i>mm</i>		
250	605 x 405	125	22-21276	<b>131,00</b>



### Tafelwagens, met omlopende rand

- Met 4 lichtlopende zwenkwielen en 2 wielblokkeringen, TPE-banden, navens met diepgroefkogellagers
- Laadborden van houtvezelplaat, oppervlak beukendecor en 15 mm hoge omlopende rand

Draagvermogen	Laadvlak L x B	Ø wiel	Uitvoering	Bestelnr.	Prijs/stuk
<i>kg</i>	<i>mm</i>	<i>mm</i>			
250	605 x 405	125	zonder beugel	22-21278	<b>264,00</b>
			met beugel	22-21279	<b>290,00</b>



## Verrijdbare onderstellen met duwstang



- Met 2 zwenk- en 2 bokwielen, zwenkwielen met wielblokkering, TPE banden, navens met diepgroef kogellagers



EN 1757-3

## Laadbord open

- Voor één stapelbak in Euro-afmeting 600 x 400 mm of voor twee stapelbakken in Euro-afmeting 400 x 300 mm
- Stalen hoekprofielconstructie, met poedercoating RAL 5007 briljantblauw

Draagvermogen	Buitenafmetingen L x B x H	Hoogte totaal	Laadvlak L x B	Ø wiel	Bestelnr.	Prijs/stuk
kg	mm	mm	mm	mm		
250	900 x 420 x 209	860	610 x 410	125	22-21280	256,00



## Met houten laadplateau, 1 niveau

- Gelaste stalen buisconstructie, met poedercoating RAL 5007 briljantblauw
- Laadbord van houtvezelplaat, oppervlakte beukendecor

Draagvermogen	Buitenafmetingen L x B x H	Laadvlak L x B	Ø wiel	Bestelnr.	Prijs/stuk
kg	mm	mm	mm		
250	890 x 500 x 860	600 x 500	125	22-14003	231,00



## Met houten laadplateau, 2 niveaus

- Gelaste stalen buisconstructie, met poedercoating RAL 5007 briljantblauw
- Laadborden van houtvezelplaat, oppervlak beukendecor
- Niveaueenheden 195/770 mm

Draagvermogen	Buitenafmetingen L x B x H	Laadvlak L x B	Ø wiel	Bestelnr.	Prijs/stuk
kg	mm	mm	mm		
250	860 x 450 x 875	600 x 450	125	22-14004	341,00



INTERN TRANSPORT



### Neerklapbare platformwagens



INTERN TRANSPORT



EN 1757-3



#### Met platform van plaatstaal

- Platform van geperste staalplaat
- Met poedercoating RAL 5007 briljantblauw
- Met opgeplakte antislipbekleding en beschermingsrand rondom
- Duwbeugel neerklapbaar, met brede dwarschoor, met poedercoating, klapscharnier glansverzinkt
- Met 2 zwenk- en 2 bokwielen, zwenkwielen met wielblokkering, massief rubberen banden, naven met rollagers
- Optionele uitrusting met 4 zwenkwielen niet mogelijk

Draagvermogen	Buitenafmetingen opengeklapt L x B x H	Laadvlak L x B	Ø wiel	Nettogewicht	Bestelnr.	Prijs/stuk
kg	mm	mm	mm	kg		
150	760 x 495 x 860	740 x 480	100	12,50	22-20305	<b>111,00</b>
250	920 x 630 x 860	910 x 610	125	18,50	22-20306	<b>162,00</b>

#### Laadbord met antislippoppervlak

- Stabiele afgeronde hoekprofielen
- Duwbeugel neerklapbaar, met brede dwarschoor, klapscharnier glansverzinkt
- Met 2 zwenk- en 2 bokwielen, zwenkwielen met wielblokkering, massief rubberen banden, naven met rollagers
- Optionele uitrusting met 4 zwenkwielen niet mogelijk

Draagvermogen	Buitenafmetingen opengeklapt L x B x H	Laadvlak L x B	Ø wiel	Nettogewicht	Bestelnr.	Prijs/stuk
kg	mm	mm	mm	kg		
150	760 x 495 x 885	740 x 480	100	10,00	22-21303	<b>198,00</b>

#### Met houten platform

- Gelaste stalen buisconstructie, met poedercoating RAL 5007 briljantblauw
- Laadbord van houtvezelplaat, oppervlakte beukendecor
- Duwbeugel neerklapbaar
- Met 2 zwenk- en 2 bokwielen, zwenkwielen met wielblokkering, TPE banden, naven met diepgroef kogellagers
- Kan optioneel met 4 zwenkwielen en TOTALSTOP centraal remsysteem uitgerust worden

Draagvermogen	Buitenafmetingen opengeklapt L x B x H	Laadvlak L x B	Ø wiel	Nettogewicht	Bestelnr.	Prijs/stuk
kg	mm	mm	mm	kg		
250	815 x 470 x 930	720 x 450	125	15,00	22-13714	<b>251,00</b>
	995 x 620 x 965	900 x 600	160	24,00	22-20012	<b>301,00</b>
500	970 x 1057 x 509	850 x 500	160	24,31	22-55478	<b>335,00</b>
	1120 x 1099 x 609	1000 x 600	200	28,37	22-55479	<b>352,00</b>
	1120 x 1099 x 709	1000 x 700	200	31,68	22-55480	<b>353,00</b>
	1325 x 1099 x 809	1200 x 800	200	36,78	22-55481	<b>381,00</b>

#### Laadbord met geribbeld oppervlak

- Buisframe, duwbeugel en platform van aluminium
- Duwbeugel neerklapbaar
- Met 2 zwenk- en 2 bokwielen, zwenkwielen met wielblokkering, TPE banden, naven met diepgroef kogellagers
- Kan optioneel met 4 zwenkwielen en TOTALSTOP centraal remsysteem uitgerust worden

Draagvermogen	Buitenafmetingen opengeklapt L x B x H	Laadvlak L x B	Ø wiel	Nettogewicht	Bestelnr.	Prijs/stuk
kg	mm	mm	mm	kg		
200	815 x 470 x 930	720 x 450	125	10,00	22-21201	<b>410,00</b>
	995 x 620 x 965	900 x 600	160	17,00	22-21202	<b>535,00</b>

## Platformwagens / Tafelwagens



- Gelaste stalen buisconstructie, met poedercoating RAL 5007 briljantblauw
- Laadplateau van watervast multiplex met antislip-laag
- In elkaar schuifbaar voor plaatsbesparende opslag
- Ruimtebesparing van 75% door het in elkaar schuiven van lege wagens
- Met 2 zwenk- en 2 bokwielen, zwenkwielen met wielblokkering, TPE banden, naven met diepgroef kogellagers



## Met 1 laadplatform

Draagvermogen	Buitenafmetingen L x B x H	Laadvlak L x B	Afmetingen wiel	Bestelnr.	Prijs/stuk
kg	mm	mm	mm		
400	1045 x 643 x 959	850 x 500	160 x 40	22-43122	<b>343,00</b>
500	1212 x 743 x 1004	1000 x 600	200 x 50	22-43123	<b>370,00</b>
	1212 x 843 x 1004	1000 x 700	200 x 50	22-43124	<b>382,00</b>



## Met 2 niveaus

- Etagehoogten bij wieldiameter 160 mm = 265/775 mm, bij wieldiameter 200 mm = 310/820 mm
- Draagvermogen bovenste legbord 80 kg

Draagvermogen	Buitenafmetingen L x B x H	Laadvlak L x B	Afmetingen wiel	Bestelnr.	Prijs/stuk
kg	mm	mm	mm		
400	1045 x 643 x 959	850 x 500	160 x 40	22-43125	<b>495,00</b>
500	1212 x 743 x 1004	1000 x 600	200 x 50	22-43126	<b>570,00</b>
	1212 x 843 x 1004	1000 x 700	200 x 50	22-43127	<b>592,00</b>



## Met zijbeugels

- 2 beugels 680 mm hoog aan de zijde van de zwenkwielen, 2 beugels 500 mm hoog aan de zijde van de bokwielen

Draagvermogen	Buitenafmetingen L x B x H	Laadvlak L x B	Afmetingen wiel	Bestelnr.	Prijs/stuk
kg	mm	mm	mm		
400	1045 x 643 x 949	850 x 500	160 x 40	22-43128	<b>394,00</b>
500	1212 x 743 x 990	1000 x 600	200 x 50	22-43129	<b>432,00</b>
	1212 x 843 x 990	1000 x 700	200 x 50	22-43130	<b>427,00</b>





### Tafelwagens met open duwbeugel



EN 1757-3



Deze optie vindt u op pagina 303

- Met 2 zwenk- en 2 bokwielen, zwenkwielen met wielblokkering, TPE banden, naven met diepgroef kogellagers
- Gelaste stalen buisconstructie, met poedercoating RAL 5007 briljantblauw
- Laadbord van houtvezelplaat, oppervlakte beukendecor

#### Verrijdbare onderstellen met duwbeugel, met houten platform

Draagvermogen	Buitenafmetingen L x B x H	Laadvlak L x B	Ø wiel	Bestelnr.	Prijs/stuk
kg	mm	mm	mm		
250	1100 x 450 x 910	850 x 450	125	22-12895	182,00
	1250 x 600 x 910	1000 x 600	125	22-12896	217,00
400	1030 x 505 x 953	850 x 500	160	22-21206	228,00
	1180 x 705 x 953	1000 x 700	160	22-21207	250,00

#### Tafelwagens met open duwbeugel, met houten platform

Draagvermogen	Buitenafmetingen L x B x H	Laadvlak L x B	Ø wiel	Bestelnr.	Prijs/stuk
kg	mm	mm	mm		
500	975 x 509 x 958	850 x 500	160	22-14000	243,00
600	1125 x 609 x 990	1000 x 600	200	22-14001	260,00
	1125 x 709 x 990	1000 x 700	200	22-14007	263,00
	1325 x 809 x 990	1200 x 800	200	22-14002	281,00



## Bakwagens



- Met 2 zwenk- en 2 bokwielen, zwenkwielen met wielblokkering, TPE banden, naven met diepgroef kogellagers
- Gelaste stalen buisconstructie, met poedercoating RAL 5007 briljantblauw
- Laadbord van houtvezelplaat, oppervlakte beukendecor



Deze optie vindt u op pagina 303



EN 1757-3

## Bakwagens met gaaswanden, 1 lange zijde opvouwbaar

- Draadstaal met maaswijdte 50 x 50 x 4 mm, vast gelast aan frame

Draagvermogen	Buitenafmetingen opengeklapt L x B x H	Laadvlak L x B	Nuttige hoogte	Ø wiel	Bestelnr.	Prijs/stuk
kg	mm	mm	mm	mm		
600	1060 x 715 x 1069	1000 x 700	700	200	22-39549	587,00
	1260 x 815 x 1069	1200 x 800	700	200	22-39550	631,00



## Bakwagens met gaaswanden, 1 lange zijde opvouwbaar, 2-voudig opvouwbaar deksel

- Gelaste stalen buisconstructie, met poedercoating RAL 5007 briljantblauw
- Laadbord van houtvezelplaat, oppervlakte beukendecor

Draagvermogen	Buitenafmetingen opengeklapt L x B x H	Laadvlak L x B	Nuttige hoogte	Ø wiel	Bestelnr.	Prijs/stuk
kg	mm	mm	mm	mm		
600	1130 x 725 x 1113	1000 x 700	806	200	22-39553	820,00
	1330 x 825 x 1113	1200 x 800	806	200	22-39554	874,00



## Bakwagens met houten wanden, 1 lange zijde opvouwbaar

- Zijwanden met afwerking beuk decor

Draagvermogen	Buitenafmetingen opengeklapt L x B x H	Laadvlak L x B	Nuttige hoogte	Ø wiel	Bestelnr.	Prijs/stuk
kg	mm	mm	mm	mm		
600	1060 x 715 x 1069	1000 x 700	700	200	22-39551	587,00
	1260 x 815 x 1069	1200 x 800	700	200 <td 22-39552	685,00	



## Bakwagens met houten wanden, 1 lange zijde opvouwbaar, 2-voudig opvouwbaar deksel

- Zijwanden en deksel met afwerking beuk decor
- Mogelijkheid om hangslot te gebruiken

Draagvermogen	Buitenafmetingen opengeklapt L x B x H	Laadvlak L x B	Nuttige hoogte	Ø wiel	Bestelnr.	Prijs/stuk
kg	mm	mm	mm	mm		
600	1130 x 725 x 1113	1000 x 700	806	200	22-39555	858,00
	1330 x 825 x 1113	1200 x 800	806	200	22-39556	950,00



INTERN TRANSPORT



### Platformwagentjes met draadwanden



EN 1757-3



Deze optie vindt u op pagina 303

- Met 2 zwenk- en 2 bokwielen, zwenkwielen met wielblokkering, TPE banden, naven met diepgroef kogellagers
- Gelaste stalen buisconstructie, met poedercoating RAL 5007 briljantblauw
- Laadbord van houtvezelplaat, oppervlakte beukendecor
- Zijwanden en kopse wanden van rooster 50 x 50 x 4 mm
- Hoogte van kopse en lange wanden 500 mm



#### Tafelwagens met 1 gesloten duwbeugel, met draadwanden

Draagvermogen	Buitenafmetingen L x B x H	Laadvlak L x B	Ø wiel	Bestelnr.	Prijs/stuk
<i>kg</i>	<i>mm</i>	<i>mm</i>	<i>mm</i>		
500	970 x 509 x 948	850 x 500	160	22-39518	<b>250,00</b>
600	1120 x 609 x 990	1000 x 600	200	22-39519	<b>262,00</b>
	1120 x 709 x 990	1000 x 700	200	22-39520	<b>269,00</b>
	1320 x 809 x 990	1200 x 800	200	22-39521	<b>290,00</b>



#### Tafelwagens met 2 gesloten duwbeugels, met draadwanden

Draagvermogen	Buitenafmetingen L x B x H	Laadvlak L x B	Ø wiel	Bestelnr.	Prijs/stuk
<i>kg</i>	<i>mm</i>	<i>mm</i>	<i>mm</i>		
500	1030 x 509 x 948	850 x 500	160	22-39522	<b>308,00</b>
600	1180 x 609 x 990	1000 x 600	200	22-39523	<b>322,00</b>
	1180 x 709 x 990	1000 x 700	200	22-39524	<b>330,00</b>
	1380 x 809 x 990	1200 x 800	200	22-39525	<b>353,00</b>



#### Tafelwagens met 3 gesloten wanden, met draadwanden

Draagvermogen	Buitenafmetingen L x B x H	Laadvlak L x B	Ø wiel	Bestelnr.	Prijs/stuk
<i>kg</i>	<i>mm</i>	<i>mm</i>	<i>mm</i>		
500	1030 x 509 x 948	850 x 500	160	22-39526	<b>359,00</b>
600	1180 x 609 x 990	1000 x 600	200	22-39527	<b>380,00</b>
	1180 x 709 x 990	1000 x 700	200	22-39528	<b>382,00</b>
	1380 x 809 x 990	1200 x 800	200	22-39529	<b>410,00</b>



#### Tafelwagens met 4 gesloten zijwanden, met draadwanden

- Één lange wand uitneembaar

Draagvermogen	Buitenafmetingen L x B x H	Laadvlak L x B	Ø wiel	Bestelnr.	Prijs/stuk
<i>kg</i>	<i>mm</i>	<i>mm</i>	<i>mm</i>		
500	1030 x 509 x 948	850 x 500	160	22-39530	<b>409,00</b>
600	1180 x 609 x 990	1000 x 600	200	22-39531	<b>382,00</b>
	1180 x 709 x 990	1000 x 700	200	22-39532	<b>437,00</b>
	1380 x 809 x 990	1200 x 800	200	22-39533	<b>471,00</b>



## Platformwagentjes met houten zijwanden



- Met 2 zwenk- en 2 bokwielen, zwenkwielen met wielblokkering, TPE banden, navens met diepgroef kogellagers
- Gelaste stalen buisconstructie, met poedercoating RAL 5007 briljantblauw
- Platform en zijwanden van houtvezelplaat, oppervlak beukendecor
- Hoogte van kopse en lange wanden 500 mm



Deze optie vindt u op pagina 303



EN 1757-3

### Tafelwagens met 1 gesloten duwbeugel, met houten wanden

Draagvermogen	Buitenafmetingen L x B x H	Laadvlak L x B	Ø wiel	Bestelnr.	Prijs/stuk
kg	mm	mm	mm		
500	970 x 509 x 948	850 x 500	160	22-21329	265,00
600	1120 x 609 x 990	1000 x 600	200	22-21330	281,00
	1120 x 709 x 990	1000 x 700	200	22-21331	300,00
	1320 x 809 x 990	1200 x 800	200	22-21332	321,00



### Tafelwagens met 2 gesloten duwbeugels, met houten wanden

Draagvermogen	Buitenafmetingen L x B x H	Laadvlak L x B	Ø wiel	Bestelnr.	Prijs/stuk
kg	mm	mm	mm		
500	1030 x 509 x 948	850 x 500	160	22-21333	347,00
600	1180 x 609 x 990	1000 x 600	200	22-21334	363,00
	1180 x 709 x 990	1000 x 700	200	22-21335	372,00
	1380 x 809 x 990	1200 x 800	200	22-21336	397,00



### Tafelwagens met 3 gesloten wanden, met houten wanden

Draagvermogen	Buitenafmetingen L x B x H	Laadvlak L x B	Ø wiel	Bestelnr.	Prijs/stuk
kg	mm	mm	mm		
500	1030 x 509 x 948	850 x 500	160	22-21337	394,00
600	1180 x 609 x 990	1000 x 600	200	22-21338	408,00
	1180 x 709 x 990	1000 x 700	200	22-21339	423,00
	1380 x 809 x 990	1200 x 800	200	22-21340	425,00



### Tafelwagens met 4 gesloten zijwanden, met houten wanden

- Één lange wand uitneembaar

Draagvermogen	Buitenafmetingen L x B x H	Laadvlak L x B	Ø wiel	Bestelnr.	Prijs/stuk
kg	mm	mm	mm		
500	1030 x 509 x 948	850 x 500	160	22-21341	425,00
600	1180 x 609 x 990	1000 x 600	200	22-21342	456,00
	1180 x 709 x 990	1000 x 700	200	22-21343	469,00
	1380 x 809 x 990	1200 x 800	200	22-21344	505,00





### Tafelwagens

met plaatstaalniveaus



- Met 2 zwenk- en 2 bokwielen, zwenkwielen met wielblokkering, massief rubberen banden
- Vaststaande buisduwbeugel
- Platform van staalplaat met opgekleefde antislipbekleding
- Optionele uitrusting met 4 zwenkwielen niet mogelijk

#### 2 niveaus en 2 duwbeugels

- Draagvermogen bovenste legbord 60 kg

Draagvermogen	Buitenafmetingen L x B x H	Laadvlak L x B	Hoogte niveaus	Ø wiel	Bestelnr.	Prijs/stuk
kg	mm	mm	mm	mm		
120	760 x 495 x 860	740 x 480	140, 655	100	22-21307	<b>186,00</b>

#### 3 niveaus en 2 duwbeugels

- Draagvermogen bovenste en middelste legbord 60 kg

Draagvermogen	Buitenafmetingen L x B x H	Laadvlak L x B	Hoogte niveaus	Ø wiel	Bestelnr.	Prijs/stuk
kg	mm	mm	mm	mm		
120	760 x 495 x 860	740 x 480	140, 390, 655	100	22-21308	<b>227,00</b>

### Wagentjes met kunststofniveaus



- Geleverd met 2 zwenk- en 2 bokwielen van rubber
- Platformen van gespoten kunststof met antislippoppervlak, kleur blauw
- Optionele uitrusting met 4 zwenkwielen niet mogelijk

#### 1 niveau

- Duwbeugel neerklapbaar, met brede dwarschoor en klapscharnier, glansverzinkt

Draagvermogen	Buitenafmetingen L x B x H	Laadvlak L x B	Ø wiel	Bestelnr.	Prijs/stuk
kg	mm	mm	mm		
200	815 x 540 x 890	810 x 500	125	22-37595	<b>175,00</b>

#### 2 niveaus

- Met 2 niveaus, buisduwbeugel vaststaand, glansverzinkt
- Niveauroogten 185 en 715 mm
- Totale hoogte 890 mm

Draagvermogen	Buitenafmetingen L x B x H	Laadvlak L x B	Ø wiel	Bestelnr.	Prijs/stuk
kg	mm	mm	mm		
200	815 x 540 x 890	810 x 500	125	22-37594	<b>229,00</b>





## Tafelwagens

met houten legborden

- Met 2 zwenk- en 2 bokwielen, zwenkwielen met wielblokkering, TPE banden, naven met diepgroef kogellagers
- Gelaste stalen buisconstructie, met poedercoating RAL 5007 briljantblauw
- Laadborden van houtvezelplaat, oppervlak beukendecor



Deze optie vindt u op  
pagina 303



EN 1757-3

## 2 niveaus en 2 duwbeugels

- Draagvermogen bovenste legbord 80 kg

Draagvermogen	Hoogte niveaus	Buitenafmetingen L x B x H	Laadvlak L x B	Ø wiel	Bestelnr.	Prijs/stuk
kg	mm	mm	mm	mm		
200	209, 826	1030 x 500 x 1020	850 x 500	125	22-21208	<b>265,00</b>
		1180 x 600 x 1020	1000 x 600	125	22-21209	<b>314,00</b>

## 3 niveaus en 2 duwbeugels

- Draagvermogen bovenste en middelste legbord 80 kg

Draagvermogen	Hoogte niveaus	Buitenafmetingen L x B x H	Laadvlak L x B	Ø wiel	Bestelnr.	Prijs/stuk
kg	mm	mm	mm	mm		
200	209, 515, 826	1030 x 500 x 1020	850 x 500	125	22-21282	<b>333,00</b>
		1180 x 600 x 1020	1000 x 600	125	22-21283	<b>388,00</b>

## 2 niveaus en 1 duwbeugel

- Draagvermogen bovenste legbord 120 kg

Draagvermogen	Hoogte niveaus	Buitenafmetingen L x B x H	Laadvlak L x B	Ø wiel	Bestelnr.	Prijs/stuk
kg	mm	mm	mm	mm		
400	233, 736	970 x 505 x 968	850 x 500	160	22-21210	<b>340,00</b>
		1120 x 705 x 968	1000 x 700	160	22-21211	<b>373,00</b>

## 3 niveaus en 1 duwbeugel

- Draagvermogen bovenste en middelste legbord 120 kg

Draagvermogen	Hoogte niveaus	Buitenafmetingen L x B x H	Laadvlak L x B	Ø wiel	Bestelnr.	Prijs/stuk
kg	mm	mm	mm	mm		
400	233, 485, 736	970 x 505 x 968	850 x 500	160	22-21284	<b>423,00</b>
		1120 x 705 x 968	1000 x 700	160	22-21285	<b>458,00</b>



INTERN TRANSPORT



### Tafelwagens

met houten legborden



Deze optie vindt u op pagina 303

EN 1757-3

TOPARTIKEL

**290,00**  
22-21216



- Met 2 zwenk- en 2 bokwielen, zwenkwielen met wielblokkering, TPE banden, naven met diepgroef kogellagers
- Gelaste stalen buisconstructie, met poedercoating RAL 5007 briljantblauw
- Laadborden van houtvezelplaat, oppervlak beukendecor

#### 2 niveaus, 1 duwbeugel en rand

- Draagvermogen bovenste legbord 80 kg
- Laadborden in het hoekprofielframe liggend, rand 12 mm hoog

Draagvermogen	Hoogte niveaus	Buitenafmetingen L x B x H	Laadvlak L x B	Ø wiel	Bestelnr.	Prijs/stuk
kg	mm	mm	mm	mm		
300	200, 820	985 x 500 x 1040	850 x 500	125	22-21216	<b>290,00</b>
		1135 x 600 x 1040	1000 x 600	125	22-12897	<b>330,00</b>
		1136 x 711 x 1039	1000 x 700	125	22-55470	<b>348,00</b>
		1336 x 811 x 1039	1200 x 800	125	22-55471	<b>367,00</b>

#### 3 niveaus, 1 duwbeugel en rand

- Draagvermogen bovenste en middelste legbord 80 kg
- Laadborden in het hoekprofielframe liggend, rand 12 mm hoog

Draagvermogen	Hoogte niveaus	Buitenafmetingen L x B x H	Laadvlak L x B	Ø wiel	Bestelnr.	Prijs/stuk
kg	mm	mm	mm	mm		
300	200, 510, 820	985 x 500 x 1040	850 x 500	125	22-21217	<b>382,00</b>
		1135 x 600 x 1040	1000 x 600	125	22-12898	<b>432,00</b>
		1136 x 711 x 1039	1000 x 700	125	22-55472	<b>475,00</b>
		1336 x 811 x 1039	1200 x 800	125	22-55473	<b>499,00</b>

#### 2 niveaus en 1 duwbeugel

- Draagvermogen bovenste legbord 200 kg

Draagvermogen	Hoogte niveaus	Buitenafmetingen L x B x H	Laadvlak L x B	Ø wiel	Bestelnr.	Prijs/stuk
kg	mm	mm	mm	mm		
500	228, 860	1047 x 509 x 860	850 x 500	160	22-21212	<b>391,00</b>
600	270, 900	1197 x 609 x 900	1000 x 600	200	22-21213	<b>405,00</b>
		1197 x 709 x 900	1000 x 700	200	22-21214	<b>418,00</b>
		1397 x 809 x 900	1200 x 800	200	22-21215	<b>422,00</b>

#### 3 niveaus en 1 duwbeugel

Draagvermogen	Hoogte niveaus	Buitenafmetingen L x B x H	Laadvlak L x B	Ø wiel	Bestelnr.	Prijs/stuk
kg	mm	mm	mm	mm		
500	228, 544, 860	1047 x 509 x 860	850 x 500	160	22-21286	<b>569,00</b>
600	270, 585, 900	1197 x 609 x 900	1000 x 600	160	22-43047	<b>546,00</b>
		1197 x 709 x 900	1000 x 700	200	22-21287	<b>584,00</b>
		1397 x 809 x 900	1200 x 800	200	22-21288	<b>638,00</b>



Overige varianten vindt u vanaf pag. 313

## Etagewagens



- Met 2 zwenk- en 2 bokwielen, zwenkwielen met wielblokkering, TPE banden, naven met diepgroef kogellagers
- Gelaste stalen buisconstructie, met poedercoating RAL 5007 briljantblauw
- Laadborden van houtvezelplaat, oppervlak beukendecor
- Legborden variabel in stappen van 100 mm in te zetten
- Draagvermogen per inlegbord 90 kg



Deze optie vindt u op  
pagina 303



EN 1757-3

## 3 niveaus

Draagvermogen kg	Hoogte niveaus mm	Buitenafmetingen L x B x H mm	Laadvlak L x B mm	Ø wiel mm	Bestelnr.	Prijs/stuk
500	228, 628, 1028	1019 x 509 x 1111	850 x 500	160	22-21218	<b>408,00</b>
600	269, 669, 1069	1169 x 609 x 1152	1000 x 600	200	22-21234	<b>441,00</b>
		1169 x 709 x 1152	1000 x 700	200	22-21235	<b>493,00</b>
		1369 x 809 x 1152	1200 x 800	200	22-21236	<b>569,00</b>

## 4 niveaus

Draagvermogen kg	Hoogte niveaus mm	Buitenafmetingen L x B x H mm	Laadvlak L x B mm	Ø wiel mm	Bestelnr.	Prijs/stuk
500	228, 628, 1028, 1428	1019 x 509 x 1511	850 x 500	160	22-21219	<b>466,00</b>
600	269, 669, 1069, 1469	1169 x 609 x 1552	1000 x 600	200	22-21220	<b>532,00</b>
		1169 x 709 x 1552	1000 x 700	200	22-21221	<b>569,00</b>
		1369 x 809 x 1552	1200 x 800	200	22-21237	<b>664,00</b>

## 4 niveaus

Draagvermogen kg	Hoogte niveaus mm	Buitenafmetingen L x B x H mm	Laadvlak L x B mm	Ø wiel mm	Bestelnr.	Prijs/stuk
600	269, 669, 1069, 1469	1169 x 609 x 1800	1000 x 600	200	22-21238	<b>543,00</b>
		1169 x 709 x 1800	1000 x 700	200	22-21239	<b>586,00</b>
		1369 x 809 x 1800	1200 x 800	200	22-21240	<b>667,00</b>

## 5 niveaus

Draagvermogen kg	Hoogte niveaus mm	Buitenafmetingen L x B x H mm	Laadvlak L x B mm	Ø wiel mm	Bestelnr.	Prijs/stuk
600	269, 569, 869, 1169, 1469	1169 x 609 x 1800	1000 x 600	200	22-21241	<b>583,00</b>
		1169 x 709 x 1800	1000 x 700	200	22-21242	<b>646,00</b>
		1369 x 809 x 1800	1200 x 800	200	22-21243	<b>753,00</b>



TOPARTIKEL

**586,00**

22-21239



INTERN TRANSPORT



### Etagewagens

met verticale buisschoren



EN 1757-3



Deze optie vindt u op pagina 303



- Met 2 zwenk- en 2 bokwielen, zwenkwielen met wielblokkering, TPE banden, naven met diepgroef kogellagers
- Gelaste stalen buisconstructie, met poedercoating RAL 5007 briljantblauw
- Laadborden van houtvezelplaat, oppervlak beukendecor
- Legborden variabel in stappen van 100 mm in te zetten
- Draagvermogen per inlegbord 90 kg

#### 4 niveaus

Draagvermogen	Hoogte niveaus	Buitenafmetingen L x B x H	Laadvlak L x B	Ø wiel	Bestelnr.	Prijs/stuk
kg	mm	mm	mm	mm		
600	269, 669, 1069, 1469	1169 x 609 x 1800	1000 x 600	200	22-21297	<b>666,00</b>
		1169 x 709 x 1800	1000 x 700	200	22-21298	<b>725,00</b>
		1369 x 809 x 1800	1200 x 800	200	22-21299	<b>812,00</b>

#### 5 niveaus

Draagvermogen	Hoogte niveaus	Buitenafmetingen L x B x H	Laadvlak L x B	Ø wiel	Bestelnr.	Prijs/stuk
kg	mm	mm	mm	mm		
600	269, 569, 869, 1169, 1469	1169 x 609 x 1800	1000 x 600	200	22-21300	<b>725,00</b>
		1169 x 709 x 1800	1000 x 700	200	22-21301	<b>794,00</b>
		1369 x 809 x 1800	1200 x 800	200	22-21302	<b>899,00</b>

### Etagewagens

met draadwanden



EN 1757-3



Deze optie vindt u op pagina 303



- Met 2 zwenk- en 2 bokwielen, zwenkwielen met wielblokkering, TPE banden, naven met diepgroef kogellagers
- Gelaste stalen buisconstructie, met poedercoating RAL 5007 briljantblauw
- Laadborden van houtvezelplaat, oppervlak beukendecor
- Legborden variabel in stappen van 100 mm in te zetten
- Draagvermogen per inlegbord 90 kg
- 1 zijwand en beide kopse wanden van rooster 100 x 100 x 5 mm

#### Beide korte zijden met roosterwanden

Draagvermogen	Buitenafmetingen L x B x H	Laadvlak L x B	Hoogte niveaus	Bestelnr.	Prijs/stuk
kg	mm	mm	mm		
600	1169 x 709 x 1800	1000 x 700	269, 669, 1069, 1469	22-39539	<b>605,00</b>
	1369 x 809 x 1800	1200 x 800	269, 669, 1069, 1469	22-39540	<b>684,00</b>

#### Beide korte zijden en 1 lange zijde met roosterwanden

Draagvermogen	Buitenafmetingen L x B x H	Laadvlak L x B	Hoogte niveaus	Bestelnr.	Prijs/stuk
kg	mm	mm	mm		
600	1169 x 709 x 1800	1000 x 700	269, 669, 1069, 1469	22-39541	<b>673,00</b>
	1369 x 809 x 1800	1200 x 800	269, 669, 1069, 1469	22-39542	<b>762,00</b>

## Etagewagens

met opklapbare niveaus

- Met 2 zwenk- en 2 bokwielen, zwenkwielen met wielblokkering, TPE banden, naven met diepgroef kogellagers
- Gelaste stalen buisconstructie, met poedercoating RAL 5007 briljantblauw
- 3-delige niveaus van waterbestendige multiplex voorzien van scharnieren langs de vouwlijn, gebout aan de hoekondersteuningsprofielen
- Oplegprofielen voorzien van inkepingen, waardoor de ploerbare niveaus veilig staan

### Etagewagens, met opklapbare niveaus

- Alle zijden open

Draagvermogen	Buitenafmetingen L x B x H	Laadvlak L x B	Hoogte niveaus	Bestelnr.	Prijs/stuk
kg	mm	mm	mm		
600	1169 x 709 x 1800	1000 x 700	269, 669, 1069, 1469	22-39543	<b>653,00</b>
	1369 x 809 x 1800	1200 x 800	269, 669, 1069, 1469	22-39544	<b>711,00</b>

### Etagewagens, met draadwanden en vouwbare legborden

- 1 zijwand en beide kopse wanden van rooster 100 x 100 x 5 mm

Draagvermogen	Buitenafmetingen L x B x H	Laadvlak L x B	Hoogte niveaus	Bestelnr.	Prijs/stuk
kg	mm	mm	mm		
600	1169 x 709 x 1800	1000 x 700	269, 669, 1069, 1469	22-39545	<b>723,00</b>
	1369 x 809 x 1800	1200 x 800	269, 669, 1069, 1469	22-39546	<b>775,00</b>



EN 1757-3



Deze optie vindt u op pagina 303



## Etagewagens

met schuine legborden

- Met 2 zwenk- en 2 bokwielen, zwenkwielen met wielblokkering, TPE banden, naven met diepgroef kogellagers
- Gelaste stalen buisconstructie, met poedercoating RAL 5007 briljantblauw
- Laadborden van houtvezelplaat, oppervlak beukendecor
- Schuine legborden variabel in stappen van 120 mm in te zetten
- Legborden kunnen horizontaal of schuin worden ingehangen, met een helling van 15° of 30°
- Draagvermogen per legbord 80 kg
- Laadborden ingelegd in hoekprofiel en aan de lange kanten met 15 mm hoge rand

### 2 verstelbare bodems

Draagvermogen	Buitenafmetingen L x B x H	Laadvlak L x B	Ø wiel	Etagewagens		Schuine legborden	
				Bestelnr.	Prijs/stuk	Bestelnr.	Prijs/stuk
kg	mm	mm	mm				
500	1430 x 620 x 1560	1250 x 610	200	22-21322	<b>796,00</b>	22-21324	<b>138,00</b>
	1830 x 620 x 1560	1650 x 610	200	22-21323	<b>869,00</b>	22-21325	<b>142,00</b>

### 3 verstelbare bodems

Draagvermogen	Buitenafmetingen L x B x H	Laadvlak L x B	Ø wiel	Etagewagens		Schuine legborden	
				Bestelnr.	Prijs/stuk	Bestelnr.	Prijs/stuk
kg	mm	mm	mm				
500	1430 x 620 x 1800	1250 x 610	200	22-21326	<b>943,00</b>	22-21324	<b>138,00</b>
	1830 x 620 x 1800	1650 x 610	200	22-21327	<b>1.057,00</b>	22-21325	<b>142,00</b>



Deze optie vindt u op pagina 303



EN 1757-3



INTERN TRANSPORT



### Verrijdbare onderstellen / Duwbeugelwagens / Tafelwagens - Grey Edition



EN 1757-3



Deze optie vindt u op pagina 303



#### Verrijdbare onderstellen met duwbeugel - Grey Edition, met houten platform

- Gelaste stalen buisconstructie, met poedercoating RAL 5016 antracietgrijs
- Laadbord van houtvezelplaat, oppervlakte in grijs
- Handgreep kan met bouten worden bevestigd
- Met 2 zwenk- en 2 bokwielen, zwenkwielen met wielblokkering, TPE banden, naven met diepgroef kogellagers

Draagvermogen	Buitenafmetingen L x B x H	Laadvlak L x B	Afmetingen wiel	Bestelnr.	Prijs/stuk
kg	mm	mm	mm		
250	1100 x 450 x 910	850 x 450	125 x 32	22-53146	<b>172,00</b>
	1250 x 600 x 910	1000 x 600	125 x 32	22-53147	<b>200,00</b>

#### Tafelwagens met open duwbeugel - Grey Edition

- Gelaste stalen buisconstructie, met poedercoating RAL 5016 antracietgrijs
- Laadbord van houtvezelplaat, oppervlakte in grijs
- Met 2 zwenk- en 2 bokwielen, zwenkwielen met wielblokkering, TPE banden, naven met diepgroef kogellagers



Draagvermogen	Buitenafmetingen L x B x H	Laadvlak L x B	Afmetingen wiel	Bestelnr.	Prijs/stuk
kg	mm	mm	mm		
500	970 x 509 x 948	850 x 500	160 x 40	22-53175	<b>224,00</b>
600	1120 x 609 x 990	1000 x 600	200 x 40	22-53176	<b>235,00</b>
	1120 x 709 x 990	1000 x 700	200 x 40	22-53177	<b>237,00</b>
	1325 x 809 x 990	1200 x 800	200 x 40	22-53178	<b>265,00</b>

#### Tafelwagens - Grey Edition, met houten legborden

- Gelaste stalen buisconstructie, met poedercoating RAL 5016 antracietgrijs
- Laadborden van houtvezelplaat, kleur grijs, met 12 mm hoge omlopende rand
- Met 2 zwenk- en 2 bokwielen, zwenkwielen met wielblokkering, TPE banden, naven met diepgroef kogellagers
- Draagvermogen bovenste legbord 80 kg



Draagvermogen	Hoogte niveaus	Buitenafmetingen L x B x H	Laadvlak L x B	Afmetingen wiel	Bestelnr.	Prijs/stuk
kg		mm	mm	mm		
300	200, 510, 820	985 x 500 x 1040	850 x 500	125 x 32	22-53181	<b>333,00</b>
		1135 x 600 x 1040	1000 x 600	125 x 32	22-53182	<b>370,00</b>
	200, 820	985 x 500 x 1040	850 x 500	125 x 32	22-53179	<b>254,00</b>
		1135 x 600 x 1040	1000 x 600	125 x 32	22-53180	<b>282,00</b>

## Etagewagens / Bakwagens / Pallet trolleys - Grey Edition



Deze optie vindt u op  
pagina 303



EN 1757-3



### Etagewagens - Grey Edition

- Gelaste stalen buisconstructie, met poedercoating RAL 5016 antracietgrijs
- Laadborden van houtvezelplaat, kleur grijs
- Legborden variabel in stappen van 100 mm in te zetten
- Draagvermogen per legbord 90 kg
- Met 2 zwenk- en 2 bokwielen, zwenkwielen met wielblokkering, TPE banden, naven met diepgroef kogellagers

Draagvermogen kg	Hoogte niveaus	Buitenafmetingen L x B x H mm	Laadvlak L x B mm	Afmetingen wiel mm	Bestelnr.	Prijs/stuk
600	269, 669, 1069, 1469	1169 x 609 x 1800	1000 x 600	200 x 40	22-53202	<b>492,00</b>
		1169 x 709 x 1800	1000 x 700	200 x 40	22-53203	<b>524,00</b>
		1369 x 809 x 1800	1200 x 800	200 x 40	22-53204	<b>602,00</b>



### Bakwagens - Grey Edition, met draadwanden

- Stalen hoekprofielconstructie met duwbeugel, kopse zijden, 1 lange zijde en dekselpaneel met ingelast draadrooster 40 x 40 x 4 m, met poedercoating RAL 7016 antracietgrijs
- Met dubbele deuren aan de open langszijde, frame van stalen buis met ingelast draadrooster
- Espagnoletsluiting met zwenkgreep en cilinderslot
- 1 vaste en 4 verstelbare niveaus van robuust laminaat, kleur: grijsgrijs
- Draagvermogen per legbord 90 kg
- Optimaal gebruikskomfort: zeer lage rolweerstand voor een soepele start, eenvoudige en geluidsarme loop en een lage zwenkweerstand op vlakke vloeren
- Met 2 zwenk- en 2 bokwielen, standaard met centraal TOTALSTOP-remsysteem op de zwenkwielen, met TPE-banden (thermoplastisch elastomeer), naaf met precisiegroefkogellagers

Draagvermogen kg	Hoogte niveaus	Buitenafmetingen L x B x H mm	Laadvlak L x B mm	Afmetingen wiel mm	Bestelnr.	Prijs/stuk
750	292, 582, 882, 1182, 1482	1170 x 745 x 1792	1000 x 680	200 x 40	22-53200	<b>1.407,00</b>
		1370 x 845 x 1792	1200 x 780	200 x 40	22-53201	<b>1.698,00</b>



### Pallet trolleys - Grey Edition, met vanghoeken

- Stalen hoekprofielconstructie met 4 vanghoeken, met poedercoating RAL 7016 antracietgrijs
- Met 2 zwenk- en 2 bokwielen, zwenkwielen met wielblokkering

Draagvermogen kg	Buitenafmetingen L x B x H mm	Laadvlak L x B mm	Afmetingen wiel mm	Bestelnr.	Prijs/stuk
750	1255 x 855 x 329	1210 x 810	200 x 40	22-53163	<b>234,00</b>



INTERN TRANSPORT



## Orderverzamelwagens

modulair systeem



- Multifunctioneel, modulair systeem met clip-on en bolt-on fittingen
- Robuust frame gemaakt van stalen profielen/stalen buizen, verzinkt
- Kopse wanden van gelast draadrooster, maaswijdte 100 x 50 mm, beide korte zijden zijn verbonden met 2 profielen voor extra stevigheid
- Onderste niveau met draadin-vulling, staven gelast aan het frame, maaswijdte 120 x 30 mm
- 2 duwbeugels kunnen op de juiste hoogte aan de kopse zijde worden vastgeschroefd
- 4 lichtlopende zwenkwie-len en 2 wielblokkeringen, TPE-banden op kunststof velg, navens met diepgroef kogellagers
- 4 bumpers van thermoplastisch polyurethaan (TPU) gemonteerd op zwenkwie-len



INTERN TRANSPORT



### Orderverzamelwagens - modulair systeem, Basismodel

Draagver-mogen kg	Laadvlak L x B mm	Buitenafmetingen L x B x H mm	Afmetingen wiel mm	Bestelnr.	Prijs/stuk
200	650 x 510	891 x 590 x 1225	125 x 32	22-48560	<b>432,00</b>
		891 x 590 x 1625	125 x 32	22-48563	<b>458,00</b>
300	850 x 610	1091 x 690 x 1225	125 x 32	22-48561	<b>458,00</b>
		1091 x 690 x 1625	125 x 32	22-48564	<b>485,00</b>
		1091 x 690 x 1825	125 x 32	22-48566	<b>499,00</b>
	1250 x 610	1491 x 690 x 1225	125 x 32	22-48562	<b>486,00</b>
		1491 x 690 x 1625	125 x 32	22-48565	<b>509,00</b>
		1491 x 690 x 1825	125 x 32	22-48567	<b>524,00</b>

### Toebehoren



**A** Opslagniveaus



**B** Achterwanden



**C** Krijtbord



**D** Markeringsplaat





E Dissel en koppeling



F Draadseparaties



G Draadseparaties



H Inhaaktrap



I Geleidingswiel



J Scannerhouder



K Flessenhouder

Pos.	Beschrijving	Laadvlak L x B mm	Hoogte mm	Stuks/ VE	Bestelnr.	Prijs/VE
A	Opslagniveaus legbord van gaas 120 x 30 mm, verzinkt gegalvaniseerd, niveaus met 23 mm rand, naar boven geplooid aan één lange kant en naar beneden aan de tegenoverliggende kant, kan horizontaal of schuin worden opgehangen in stappen van 100 mm	650 x 510		1	22-48572	56,00
		850 x 610		1	22-48573	67,00
		1250 x 610		1	22-48574	92,50
B	Achterwanden boutverbinding aan een lange zijde, van galvanisch verzinkt draadstaal, maaswijdte 100 x 50 mm	650 x 510	1225	1	22-48586	41,20
		650 x 510	1625	1	22-48589	51,50
		850 x 610	1225	1	22-48587	52,50
		850 x 610	1625	1	22-48590	62,50
		850 x 610	1825	1	22-48592	67,00
		1250 x 610	1225	1	22-48588	74,00
		1250 x 610	1625	1	22-48591	81,00
1250 x 610	1825	1	22-48593	85,00		
C	Krijtbord staalplaat met poedercoating RAL 7035 lichtgrijs, eenvoudig inhaakbaar in de draadrooster aan de kopse zijden, met papierklem, helling dmv een steunbeugel verstelbaar			1	22-48568	52,50
D	Markeringsplaat staalplaat met poedercoating in mat zwart, eenvoudig inhaakbaar in de draadrooster aan de kopse zijden, schrijfbaar met krijt, met papierklem			1	22-48569	34,90
E	Dissel en koppeling voor het rijden met max. 3 picking-wagens in combinatie, in plaats van de 2 zwenkwieken zonder rem zijn er 2 bokwiel gemonteerd, dissel van geprofileerde staalplaat, drukveren heffen de trekbal automatisch in de verticale positie wanneer niet in gebruik, stevige koppelingspin aan de tegenoverliggende kopse kant, wagens kunnen worden gekoppeld met een voetbediend mechanisme, niet met inhaaktrap combineerbaar, max. snelheid 6 km / h	breedte 510		1	22-48578	150,00
		breedte 610		1	22-48579	155,00
F	Draadseparaties, voor het onderverdelen van draadplatformen met gelaste klemmen, van galvanisch verzinkt draadstaal	breedte 510		1	22-48584	21,30
		breedte 610		1	22-48585	22,40
G	Draadseparaties, voor draadroosterniveaus	breedte 510		1	22-48582	21,30
		breedte 610		1	22-48583	23,70
H	Inhaaktrap sporten van stalen buis, houten treden met antislip-laag, wanneer een persoon de trap betreedt, wordt de wagen veilig fixeert, een opsteekhaak met de veiligheidspal voorkomt dat de wagen kantelt, de treden kunnen eenvoudig worden bijgeklapt dmv van gasveren, de treden worden geleverd met een paar diepere buisvormige lusgrepen voor extra gemak bij het leunen op of het duwen van de trolley, de totale lengte wordt verhoogd met 100 mm, niet met dissel en koppeling combineerbaar, 3 houten treden, de bovenste trede op een hoogte van 600 mm, grijphoogte ca. 2800 mm	breedte 510		1	22-48580	294,00
		breedte 610		1	22-48581	298,00
I	Geleidingswiel het vijfde wiel met TPE band zorgt voor een rechtstreekse loop, draaien op de plaats blijft mogelijk	650 x 510		1	22-48575	66,00
		850 x 610		1	22-48576	67,00
		1250 x 610		1	22-48577	71,00
J	Scannerhouder staalplaat met poedercoating RAL 7035 lichtgrijs, veel aanpasposities aan de achterkant en aan de zijkanten, gestanst buisprofiel met klem om de scannerzak te bevestigen, kan worden gepositioneerd, afmetingen van de scannerhouder BxDxH: 120 x 87 x 150, frontopening: 40 mm breed			1	22-48571	67,00
K	Flessenhouder stalen steun met plastic riemen, stabiel en flexibel, geschikt voor alle standaard drankflessen en blikjes van 0,33 tot 1,5 liter			1	22-48570	17,40





## Orderverzamelwagens



EN 1757-3



INTERN TRANSPORT



- Met 2 zwenk- en 2 bokwielen, zwenkwielen met wielblokkering, TPE banden, naven met diepgroef kogellagers
- Gelaste stalen buisconstructie, met poedercoating RAL 5007 briljantblauw
- Laadborden van houtvezelplaat, oppervlak beukendecor
- Trapje aan de voorkant dat onbelast zelfstandig van de grond komt en onder belasting veilig op de vloer staat, waardoor de wagen automatisch wordt geblokkeerd

### 2 niveaus

- Draagvermogen bovenste legbord 80 kg

Draagvermogen	Buitenafmetingen L x B x H	Laadvlak L x B	Hoogte niveaus	Hoogte trapje	Ø wiel	Bestelnr.	Prijs/stuk
kg	mm	mm	mm	mm	mm		
250	1322 x 611 x 1155	1000 x 600	200, 820	504	125	22-17612	<b>751,00</b>



### 3 niveaus

- Draagvermogen bovenste en middelste legbord 80 kg

Draagvermogen	Buitenafmetingen L x B x H	Laadvlak L x B	Hoogte niveaus	Hoogte trapje	Ø wiel	Bestelnr.	Prijs/stuk
kg	mm	mm	mm	mm	mm		
250	1322 x 611 x 1155	1000 x 600	200, 510, 820	504	125	22-21222	<b>869,00</b>



### 3 niveaus

- Draagvermogen bovenste en middelste legbord 80 kg

Draagvermogen	Buitenafmetingen L x B x H	Laadvlak L x B	Hoogte niveaus	Hoogte trapje	Ø wiel	Bestelnr.	Prijs/stuk
kg	mm	mm	mm	mm	mm		
250	1322 x 611 x 1880	1000 x 600	200, 825, 1445	928	125	22-17613	<b>1.050,00</b>



### 4 niveaus

- Draagvermogen bovenste en middelste legbord 80 kg

Draagvermogen	Buitenafmetingen L x B x H	Laadvlak L x B	Hoogte niveaus	Hoogte trapje	Ø wiel	Bestelnr.	Prijs/stuk
kg	mm	mm	mm	mm	mm		
250	1322 x 611 x 1880	1000 x 600	200, 680, 1155, 1630	928	125	22-21223	<b>1.145,00</b>

## Pakketwagens met rasterwanden



- Stalen buisconstructie en profielframe gelast en poedergecoat en briljantblauw RAL 5007, schroefconstructie
- Laadbord van houtvezelplaat, oppervlakte beukendecor
- Met 2 zwenk- en 2 bokwielen, zwenkwielen met wielblokkering, TPE banden 200 x 40 mm, naven met diepgroef kogellagers



Deze optie vindt u op pagina 303



### Zonder deuren

- Kopse zijden en rugwand met draadrooster, maaswijdte 100 x 100 x 5 mm

Draagvermogen	Ø wiel	Hoogte niveaus	Hoogte totaal	Laadvlak L x B	Bestelnr.	Prijs/stuk
kg	mm	mm	mm	mm		
600	200	269	1552	1000 x 700	22-37794	451,00
				1200 x 800	22-37795	499,00
			1800	1000 x 700	22-37796	480,00
				1200 x 800	22-37797	532,00
Legborden, voor etagewagens / pakkettrilles				1000 x 700	22-39547	65,00
				1200 x 800	22-39548	80,00



### Met vleugeldeuren

- Frame van stalen buis met ingelast draadrooster 100 x 100 x 5 mm
- Met dubbele deuren aan de open langzijde
- Grendelslot geïntegreerd in het buizenframe, kan voorzien worden van hangslot (niet inbegrepen)
- Deurvleugels kunnen tegen kopse zijden of tegen handgreep geklapt worden

Draagvermogen	Ø wiel	Hoogte niveaus	Hoogte totaal	Afmetingen L x B	Laadvlak L x B	Bestelnr.	Prijs/stuk
kg	mm	mm	mm	mm	mm		
600	200	269	1552	1000 x 700	1000 x 700	22-37798	606,00
				1200 x 800	1200 x 800	22-37799	665,00
			1800	1000 x 700	1000 x 700	22-37599	681,00
				1200 x 800	1200 x 800	22-37598	728,00
Legborden, voor etagewagens / pakkettrilles				1000 x 700	22-39547	65,00	
				1200 x 800	22-39548	80,00	
Etiketstasjes, zonder gevouwen bovenkant				275 x 180	46-21104	73,00	
				325 x 235	46-21111	135,00	





### Draagarmwagens



EN 1757-3



Deze optie vindt u op pagina 303



#### Draagarmwagens, enkelzijdig gebruik

- Met 2 zwenk- en 2 bokwielen, zwenkwielen met wielblokkering, TPE banden 200 x 40 mm, naven met diepgroef kogellagers
- Robuust frame van vierkante stalen buis
- Horizontale en verticale buizen en armen door bevestigingsringen verbonden
- Met poedercoating RAL 5007 briljantblauw
- Nuttige hoogte: 1.450 mm
- 12 draagarmen van metalen buizen Ø 27 mm, nuttige diepte 600 mm
- Draagvermogen per legbord 80 kg

Draagvermogen kg	Uitvoering	Buitenafmetingen L x B x H mm	Afmetingen L x D mm	Bestelnr.	Prijs/stuk
500	enkelzijdig gebruik standaarduitvoering	1400 x 800 x 1807	1200 x 800	22-39559	<b>644,00</b>
		1800 x 800 x 1807	1600 x 800	22-39560	<b>653,00</b>
		2200 x 800 x 1807	2000 x 800	22-39561	<b>661,00</b>
	met PVC mouw	1400 x 800 x 1807	1200 x 800	22-39562	<b>716,00</b>
		1800 x 800 x 1807	1600 x 800	22-39563	<b>734,00</b>
		2200 x 800 x 1807	2000 x 800	22-39564	<b>738,00</b>

#### Draagarmwagens, dubbelzijdig gebruik

- Met 2 zwenk- en 2 bokwielen, zwenkwielen met wielblokkering, TPE banden 200 x 40 mm, naven met diepgroef kogellagers
- Robuust frame van vierkante stalen buis
- Horizontale en verticale buizen en armen door bevestigingsringen verbonden
- Met poedercoating RAL 5007 briljantblauw
- Nuttige hoogte: 1.450 mm
- 24 draagarmen van metalen buizen Ø 27 mm, nuttige diepte 2 x 370 mm
- Draagvermogen per niveau 120 kg (60 kg per zijde)

Draagvermogen kg	Uitvoering	Buitenafmetingen L x B x H mm	Afmetingen L x D mm	Bestelnr.	Prijs/stuk
500	standaarduitvoering	1400 x 800 x 1807	1200 x 800	22-39565	<b>706,00</b>
		1800 x 800 x 1807	1600 x 800	22-39566	<b>716,00</b>
		2200 x 800 x 1807	2000 x 800	22-39567	<b>736,00</b>
	met PVC mouw	1400 x 800 x 1807	1200 x 800	22-39568	<b>822,00</b>
		1800 x 800 x 1807	1600 x 800	22-39569	<b>836,00</b>
		2200 x 800 x 1807	2000 x 800	22-39570	<b>854,00</b>

#### Legborden, voor draagarm trolley

- Van waterbestendig multiplex, 15 mm dik, dubbelzijdig te gebruiken, één gladde zijde en één zijde antislip

Uitvoering	Nuttige diepte mm	Lengte mm	Bestelnr.	Prijs/stuk
dubbelzijdig gebruik	370	1200	22-39572	<b>52,50</b>
		1600	22-39573	<b>85,00</b>
		2000	22-39574	<b>93,50</b>
enkelzijdig gebruik	600	1200	22-39575	<b>74,00</b>
		1600	22-39576	<b>107,00</b>
		2000	22-39577	<b>114,00</b>

#### Afrolbeveiligingen, voor draagarm trolley

- Nuttige hoogte bij standaard draagarmen 30 mm, bij draagarmen met PVC-coating 27 mm

Uitvoering	Bestelnr.	Prijs/stuk
Afrolbeveiliging, kan aan elke draagarm bevestigd worden	22-39571	<b>6,35</b>



## Platenrekken/Platenwagens

## Platenrekken, met 4 voeten

- Met 4 rubbervoeten
- Gelaste stalen buisconstructie, met poedercoating RAL 5007 briljantblauw
- Laadbord van multiplexplaat met toplaag in wafelstructuur
- 7 verstelmogelijkheden, nominale afstand tussen de beugels 90 mm
- Aan een kopse kant een zesdelige opschuifrol om het inzetten en uitnemen van platen te vergemakkelijken
- Levering zonder beugel, deze zijn afzonderlijk te bestellen

Draagvermogen kg	Laadvlak L x B mm	Bestelnr.	Prijs/stuk
1200	1200 x 800	22-21313	420,00
1200	1600 x 800	22-21314	556,00

## Platenwagens

- Met 2 zwenk- en 2 bokwielen, zwenkwielen met wielblokkering
- Draagvermogen 600 kg = TPE banden, navens met diepgroef kogellagers
- Draagvermogen 1200 kg = elastische massief rubberen banden, navens met kogellagers
- Laadbord van multiplexplaat met toplaag in wafelstructuur
- Gelaste stalen buisconstructie, met poedercoating RAL 5007 briljantblauw
- 7 verstelmogelijkheden, nominale afstand tussen de beugels 90 mm
- Levering zonder beugel, deze zijn afzonderlijk te bestellen

Draagvermogen kg	Uitvoering	Laadvlak L x B mm	Ø wiel mm	Bestelnr.	Prijs/stuk
600	TPE-banden	1200 x 800	200	22-21309	438,00
		1600 x 800	200	22-21311	576,00
1200	elastische rubberen banden	1200 x 800	200	22-21310	567,00
		1600 x 800	200	22-21312	698,00

## Beugels voor platenwagens, voor platenwagens en -rekken

- Beugel, met poedercoating RAL 5007 briljantblauw
- Voor de onderverdeling van de wagen, op 7 mogelijke posities

Lengte mm	Hoogte mm	Bestelnr.	Prijs/stuk
1200	300	22-21315	34,70
	600	22-21316	36,10
	900	22-21317	39,50
1600	300	22-21318	38,00
	600	22-21319	41,00
	900	22-21320	44,10

## Poten voor platenwagens

- Optionele accessoires
- 4 palletvoeten, om de onderrijhoogte met 100 mm te verhogen en daarmee de bediening met handpalletwagens of vorkheftruck mogelijk te maken

Materiaal	Stuks/ VE	Bestelnr.	Prijs/VE
staal	4	22-21321	121,00



EN 1757-3



INTERN TRANSPORT

### Verrijdbaar onderstel

voor bakken

TOPARTIKEL

**89,50**

43-21883



maakt bakken mobiel

#### Voor bakken 600 x 400 mm

- Met 4 zwenkwielen
- Voor één stapelbak in Euro-afmeting 600 x 400 mm of voor twee stapelbakken in Euro-afmeting 400 x 300 mm
- Frame van glasvezelversterkt polyamide

Draagvermogen	Voor grondafmetingen L x B	Laadvlak L x B	Banden	Ø wiel	Bestelnr.	Prijs/stuk
kg	mm	mm		mm		
250	600 x 400	620 x 420	rubber	100	43-21883	<b>89,50</b>
			PP	100	43-1491	<b>82,00</b>

#### Voor bakken 800 x 600 mm

- Met 2 zwenk- en 2 bokwielen
- Passend voor bakken in euro-afmeting 800 x 600 mm
- Van polypropyleen

Draagvermogen	Voor grondafmetingen L x B	Laadvlak L x B	Banden	Ø wiel	Bestelnr.	Prijs/stuk
kg	mm	mm		mm		
500	800 x 600	800 x 600	polyamide	125	43-1150	<b>121,00</b>

#### Voor multifunctionele bakken 600 x 400 mm

- Met 4 zwenkwielen
- Voor multifunctionele bakken 600 x 400 mm
- Met een ingelegd oplegdeksel voor het optimaal vastzetten van MB-bakken
- Van glasvezelversterkt polyamide, oplegdeksel van polypropyleen

Draagvermogen	Voor grondafmetingen L x B	Banden	Ø wiel	Bestelnr.	Prijs/stuk
kg	mm		mm		
250	600 x 400	PP	100	6-15510	<b>99,50</b>

#### Voor multifunctionele bakken 800 x 400 mm en 800 x 600 mm

- Met 4 zwenkwielen
- Voor multifunctionele bakken 800 x 400 mm en 800 x 600 mm
- Hoekconstructie van kunststof, zijprofielen van geëloxeerd aluminium

Draagvermogen	Voor grondafmetingen L x B	Banden	Ø wiel	Bestelnr.	Prijs/stuk
kg	mm		mm		
250	800 x 400	PP	100	6-16494	<b>146,00</b>
	800 x 600	PP	100	6-19439	<b>152,00</b>





## Pallet trolleys

## Pallet trolleys, met TPE-banden, draagvermogen 500 kg

- Met 2 zwenk- en 2 bokwielen, zwenkwielen met wielblokkering, TPE banden, navens met diepgroef kogellagers
- Metalen frame met ondersteuning, met poedercoating RAL 5007 briljantblauw
- Opstaande rand van 20 mm aan de 4 zijden zorgt voor exacte pasmaat voor pallets en draadwandcontainers
- Let op:** De volgende toebehoren zijn niet combineerbaar met deze artikel: opzetkader, inhaakduwbeugel, dissel en koppeling.

Draagvermogen	Buitenafmetingen L x B x H	Laadvlak L x B	Ø wiel	Bestelnr.	Prijs/stuk
kg	mm	mm	mm		
500	1240 x 830 x 238	1230 x 820	160	22-39558	189,00

## Pallet trolleys, met TPE-banden, draagvermogen 750 kg

- Met 2 zwenk- en 2 bokwielen, zwenkwielen met wielblokkering
- Stalen hoekprofielconstructie met 4 vanghoeken, met poedercoating RAL 5007 briljantblauw

Draagvermogen	Buitenafmetingen L x B x H	Laadvlak L x B	Afmetingen wiel	Bestelnr.	Prijs/stuk
kg	mm	mm	mm		
750	855 x 655 x 329	810 x 610	200 x 40	22-43342	233,00
	1055 x 855 x 329	1010 x 810	200 x 40	22-43343	236,00
	1255 x 855 x 329	1210 x 810	200 x 40	22-21224	264,00
	1255 x 1055 x 329	1210 x 1010	200 x 40	22-43344	274,00

## Pallet trolleys, met polyamide banden, draagvermogen 1000 kg

Draagvermogen	Buitenafmetingen L x B x H	Laadvlak L x B	Afmetingen wiel	Bestelnr.	Prijs/stuk
kg	mm	mm	mm		
1000	855 x 655 x 329	810 x 610	200 x 50	22-43345	283,00
	1055 x 855 x 329	1010 x 810	200 x 50	22-43346	290,00
	1255 x 855 x 329	1210 x 810	200 x 50	22-43347	294,00
	1255 x 1055 x 329	1210 x 1010	200 x 50	22-43348	322,00

## Pallet trolleys, elastische massief rubberen banden, Draagvermogen 1200 kg

Draagvermogen	Buitenafmetingen L x B x H	Laadvlak L x B	Afmetingen wiel	Bestelnr.	Prijs/stuk
kg	mm	mm	mm		
1200	855 x 655 x 329	810 x 610	200 x 50	22-43349	344,00
	1055 x 855 x 329	1010 x 810	200 x 50	22-43350	348,00
	1255 x 855 x 329	1210 x 810	200 x 50	22-21225	397,00
	1255 x 1055 x 329	1210 x 1010	200 x 50	22-43351	385,00

## Duwbeugel, voor verrijdbare onderstellen

- Optionele accessoires
- Stabiele buisduwbeugel, aan de zwenkwielkant insteekbaar en met bouten vast te zetten
- Alleen bij de aanschaf
- Anbrengen achteraf alleen mogelijk door vast te lassen

Materiaal	Bestelnr.	Prijs/stuk
staal	22-21226	120,00



Deze optie vindt u op pagina 303



TOPARTIKEL

264,00

22-21224



INTERN TRANSPORT



## Rollenbanen

- **Individuele indeling door modulaire opbouw**
- **Verplaatsen van artikelen zonder aandrijving**
- **Gemakkelijke opbouw maakt probleemloze aanpassing aan veranderde omstandigheden mogelijk**
- **Goede loopeigenschappen door rollen op kogellagers**

### **i** BITO informeert

Rollenbanen zijn de optimale oplossing, om transportgoederen zoals kunststof bakken of dozen zonder hulpaandrijving te verplaatsen. Hetzij als doorrolbanen bij het orderpicken (zonder hoogteverschil) of voor het doorsturen naar de volgende afdeling (met hoogteverschil). De banen zijn vooral geschikt voor oplegging op onze steunbokken bij het stukgoeddoorrolstelsysteem, waar ze direct voor de stellingrij de orderpicker een gemakkelijke manier bieden om de orderverzamelbakken mee te nemen. Vrijstaande banen of banen met hoogteverschil voor het transport van goederen door zwaartekracht worden met bokken ondersteund. De helling is traploos in de hoogte te verstellen. De helling van ca. 2 - 5 % is afhankelijk van de aard en het gewicht van het te transporteren goed. Door de modulaire bouwwijze kunnen de rollenbanen snel en gemakkelijk gemonteerd worden en is men ook flexibel in het aanpassen van de opstelling.



### Rollenbaansegmenten, met kunststofrollen

- Gelieve de ondersteuningsbokken (statisch of verrijdbaar) mee te bestellen.
- Afwijkende tussenliggende lengten zijn te allen tijde leverbaar!
- De rollensteek wordt bepaald door de lengte van het kleinste artikel, waarbij erop moet worden gelet dat het door ten minste 3 draagrollen ondersteund wordt.
- Het te transporteren goed mag niet zwaarder zijn dan ca. 20-25 kg/stuk.
- Zijkanten van verzinkt U-profiel 20/70/20 mm

Wieltessteek T	Lengte goed min.	Totale breedte		340/300 mm		440/400 mm		540/500 mm		640/600 mm	
		Lengte	Bestelnr.	Prijs/stuk	Bestelnr.	Prijs/stuk	Bestelnr.	Prijs/stuk	Bestelnr.	Prijs/stuk	
mm	mm	mm									
75	225	975 mm	36-16575	<b>261,00</b>	36-16587	<b>278,00</b>	36-16599	<b>295,00</b>	36-16611	<b>327,00</b>	
		1500 mm	36-16578	<b>372,00</b>	36-16590	<b>398,00</b>	36-16602	<b>424,00</b>	36-16614	<b>462,00</b>	
		1950 mm	36-16581	<b>466,00</b>	36-16593	<b>502,00</b>	36-16605	<b>543,00</b>	36-16617	<b>577,00</b>	
		3000 mm	36-16584	<b>671,00</b>	36-16596	<b>726,00</b>	36-16608	<b>785,00</b>	36-16620	<b>842,00</b>	
100	300	1000 mm	36-16576	<b>219,00</b>	36-16588	<b>229,00</b>	36-16600	<b>246,00</b>	36-16612	<b>267,00</b>	
		1500 mm	36-16579	<b>300,00</b>	36-16591	<b>323,00</b>	36-16603	<b>343,00</b>	36-16615	<b>372,00</b>	
		2000 mm	36-16582	<b>382,00</b>	36-16594	<b>404,00</b>	36-16606	<b>431,00</b>	36-16618	<b>476,00</b>	
		3000 mm	36-16585	<b>549,00</b>	36-16597	<b>586,00</b>	36-16609	<b>634,00</b>	36-16621	<b>681,00</b>	
125	375	1000 mm	36-16577	<b>187,00</b>	36-16589	<b>193,00</b>	36-16601	<b>213,00</b>	36-16613	<b>230,00</b>	
		1500 mm	36-16580	<b>261,00</b>	36-16592	<b>278,00</b>	36-16604	<b>299,00</b>	36-16616	<b>317,00</b>	
		2000 mm	36-16583	<b>323,00</b>	36-16595	<b>344,00</b>	36-16607	<b>380,00</b>	36-16619	<b>401,00</b>	
		3000 mm	36-16586	<b>468,00</b>	36-16598	<b>502,00</b>	36-16610	<b>545,00</b>	36-16622	<b>584,00</b>	





## Rollenbaanbochten, met kunststofrollen

- Gelieve de ondersteuningsbokken (statisch of verrijdbaar) mee te bestellen.
- Rollensteek ca. midden op de baan
- Binnenradius van de bocht 800 mm, de draagrollen zijn, afhankelijk van de baanbreedte, doorlopend of meervoudig gedeeld
- Zijkanten van verzinkt U-profiel 20/70/20 mm

Hoek	Wieltjessteek T mm	Totale breedte Lengte goed min. mm	340/300 mm		440/400 mm		540/500 mm		640/600 mm	
			Bestelnr.	Prijs/stuk	Bestelnr.	Prijs/stuk	Bestelnr.	Prijs/stuk	Bestelnr.	Prijs/stuk
45°	75	225 mm	36-16720	<b>369,00</b>	36-16724	<b>474,00</b>	36-16728	<b>574,00</b>	36-16732	<b>647,00</b>
	125	375 mm	36-16722	<b>322,00</b>	36-16726	<b>362,00</b>	36-16730	<b>431,00</b>	36-16734	<b>457,00</b>
90°	75	225 mm	36-16719	<b>541,00</b>	36-16723	<b>740,00</b>	36-16727	<b>910,00</b>	36-16731	<b>1.033,00</b>
	125	375 mm	36-16721	<b>431,00</b>	36-16725	<b>561,00</b>	36-16729	<b>709,00</b>	36-16733	<b>742,00</b>



Doorgang zonder  
veerondersteuning

## Doorgangen, met kunststofrollen

Lengte mm	Uitvoering	Totale breedte Wieltjessteek T mm	340/300 mm		440/400 mm		540/500 mm		640/600 mm	
			Bestelnr.	Prijs/stuk	Bestelnr.	Prijs/stuk	Bestelnr.	Prijs/stuk	Bestelnr.	Prijs/stuk
1000 mm	scharnieren met veer	75	36-16672	<b>877,00</b>	36-16678	<b>894,00</b>	36-16684	<b>912,00</b>	36-16690	<b>1.064,00</b>
		100	36-16674	<b>826,00</b>	36-16680	<b>845,00</b>	36-16686	<b>856,00</b>	36-16692	<b>990,00</b>
		125	36-16676	<b>800,00</b>	36-16682	<b>814,00</b>	36-16688	<b>818,00</b>	36-16694	<b>963,00</b>
	scharnieren zonder veer	75	36-16671	<b>385,00</b>	36-16677	<b>400,00</b>	36-16683	<b>420,00</b>	36-16689	<b>469,00</b>
		100	36-16673	<b>332,00</b>	36-16679	<b>349,00</b>	36-16685	<b>363,00</b>	36-16691	<b>400,00</b>
		125	36-16675	<b>303,00</b>	36-16681	<b>315,00</b>	36-16687	<b>330,00</b>	36-16693	<b>364,00</b>

### Rollenbanen

#### Rollenbaansegmenten, met stalen rollen

- Gelieve de ondersteuningsbokken (statisch of verrijdbaar) mee te bestellen.
- De rollensteek wordt bepaald door de lengte van het kleinste artikel, waarbij erop moet worden gelet dat het door ten minste 3 draagrollen ondersteund wordt.
- Afwijkende tussenliggende lengten zijn te allen tijde leverbaar!
- Zijkanten van verzinkt U-profiel 20/70/20 mm



Wieltjessteek T	Lengte goed min.	Totale breedte		340/300 mm		440/400 mm		540/500 mm		640/600 mm	
		Lengte	Bestelnr.	Prijs/stuk	Bestelnr.	Prijs/stuk	Bestelnr.	Prijs/stuk	Bestelnr.	Prijs/stuk	
mm	mm	mm									
75	225	975 mm	36-16623	300,00	36-16632	327,00	36-16641	345,00	36-16650	393,00	
		1500 mm	36-16626	424,00	36-16635	468,00	36-16644	494,00	36-16653	554,00	
		1950 mm	36-16629	549,00	36-16638	583,00	36-16647	644,00	36-16656	704,00	
		3000 mm	36-16659	808,00	36-16662	857,00	36-16665	938,00	36-16668	1.025,00	
100	300	1000 mm	36-16624	253,00	36-16633	261,00	36-16642	285,00	36-16651	318,00	
		1500 mm	36-16627	346,00	36-16636	369,00	36-16645	404,00	36-16654	439,00	
		2000 mm	36-16630	436,00	36-16639	477,00	36-16648	526,00	36-16657	561,00	
		3000 mm	36-16660	647,00	36-16663	696,00	36-16666	751,00	36-16669	818,00	
125	375	1000 mm	36-16625	222,00	36-16634	223,00	36-16643	233,00	36-16652	267,00	
		1500 mm	36-16628	296,00	36-16637	315,00	36-16646	241,00	36-16655	379,00	
		2000 mm	36-16631	379,00	36-16640	401,00	36-16649	431,00	36-16658	472,00	
		3000 mm	36-16661	561,00	36-16664	597,00	36-16667	642,00	36-16670	683,00	

#### Rollenbaanbochten, met stalen rollen

- Gelieve de ondersteuningsbokken (statisch of verrijdbaar) mee te best.
- Rollensteek ca. midden op de baan
- Binnenradius van de bocht 800 mm, de draagrollen zijn, afhankelijk van de baanbreedte, doorlopend of meervoudig gedeeld
- Zijkanten van verzinkt U-profiel 20/70/20 mm



Hoek	Wieltjessteek T	Totale breedte		340/300 mm		440/400 mm		540/500 mm		640/600 mm	
		Lengte goed min.	Bestelnr.	Prijs/stuk	Bestelnr.	Prijs/stuk	Bestelnr.	Prijs/stuk	Bestelnr.	Prijs/stuk	
	mm	mm									
45°	75	225 mm	36-16736	400,00	36-16740	515,00	36-16744	638,00	36-16748	711,00	
	125	375 mm	36-16738	338,00	36-16742	409,00	36-16746	485,00	36-16750	494,00	
90°	75	225 mm	36-16735	590,00	36-16739	818,00	36-16743	1.075,00	36-16747	1.221,00	
	125	375 mm	36-16737	472,00	36-16741	629,00	36-16745	784,00	36-16749	818,00	





## Doorgangen, met stalen rollen



Doorgang met veerondersteuning



Lengte mm	Uitvoering	Totale breedte	340/300 mm		440/400 mm		540/500 mm		640/600 mm	
		Wieljessteek T mm	Bestelnr.	Prijs/stuk	Bestelnr.	Prijs/stuk	Bestelnr.	Prijs/stuk	Bestelnr.	Prijs/stuk
1000 mm	scharnieren met veer	75	36-16696	912,00	36-16702	945,00	36-16708	966,00	36-16714	1.124,00
		100	36-16698	855,00	36-16704	876,00	36-16710	898,00	36-16716	1.044,00
		125	36-16700	826,00	36-16706	839,00	36-16712	851,00	36-16718	1.000,00
	scharnieren zonder veer	75	36-16695	423,00	36-16701	449,00	36-16707	469,00	36-16713	520,00
		100	36-16697	366,00	36-16703	380,00	36-16709	405,00	36-16715	446,00
		125	36-16699	341,00	36-16705	344,00	36-16711	359,00	36-16717	405,00

## Ondersteuningsbokken

- Afstand tussen 2 ondersteuningsbokken max. 2000 mm; draagvermogen 120 kg bij 2000 mm, draagvermogen 175 kg bij ≤1500 mm
- Hoogtejustering d.m.v. telescoopvoeten
- Bouwhoogte = bovenkant rollenbaan
- Lakkleur RAL 5015 hemelsblauw
- Stalen constructie van vierkantbuis met draaischarnier

## Ondersteuningsbokken, vaststaand

Breedte	300 mm		400 mm		500 mm		600 mm	
Bouwhoogte mm	Bestelnr.	Prijs/stuk	Bestelnr.	Prijs/stuk	Bestelnr.	Prijs/stuk	Bestelnr.	Prijs/stuk
275 - 340	36-16520	117,00	36-16525	117,00	36-16530	117,00	36-16535	129,00
330 - 395	36-16521	129,00	36-16526	129,00	36-16531	129,00	36-16536	131,00
390 - 570	36-16522	141,00	36-16527	141,00	36-16532	141,00	36-16537	142,00
550 - 850	36-16523	142,00	36-16528	142,00	36-16533	142,00	36-16538	150,00
680 - 1100	36-16524	151,00	36-16529	151,00	36-16534	151,00	36-16539	157,00

## Ondersteuningsbokken, verrijdbaar

- Verrijdbaar en blokkeerbaar door zwenkwielen met rem, Ø 100 mm

Breedte	400 mm		500 mm		600 mm	
Bouwhoogte mm	Bestelnr.	Prijs/stuk	Bestelnr.	Prijs/stuk	Bestelnr.	Prijs/stuk
410 - 465	36-38382	233,00	36-38387	233,00	36-38392	240,00
465 - 525	36-38383	240,00	36-38388	240,00	36-38393	247,00
525 - 680	36-38384	251,00	36-38389	251,00	36-38394	255,00
685 - 920	36-38385	255,00	36-38390	255,00	36-38395	261,00
820 - 1100	36-38386	261,00	36-38391	261,00	36-38396	276,00



**Accessoires voor rollenbanen met metalen of kunststofrollen**

**Eindaanslagen, voor rollenbanen**

- Van verzinkte staalplaat

Breedte	300 mm		400 mm		500 mm		600 mm	
Materiaal	Bestelnr.	Prijs/stuk	Bestelnr.	Prijs/stuk	Bestelnr.	Prijs/stuk	Bestelnr.	Prijs/stuk
staal verzinkt	36-16546	<b>56,00</b>	36-16547	<b>58,00</b>	36-16548	<b>58,50</b>	36-16549	<b>67,00</b>

**Profielafdekkingen, voor rollenbanen**

- De profielafdekkingen zijn door de klant te monteren en in de lengte aan te passen. Ook de uitsparingen voor de montage van de zijgeleidingshouders zijn bij bow aan te brengen.

Kleur	Bestelnr.	Prijs/meter
zwart	36-38375	<b>12,20</b>

**Zijgeleidingen, voor rechte banen**

- Van C-vormig profiel, verzinkt
- Tot geleidingshoogte 100 mm verstelbaar
- Gelieve bij bestelling de gewenste lengte in mm aan te geven.

Uitvoering	Bestelnr.	Prijs/meter
voor rechte banen, enkelzijdig gebruik	36-16540	<b>48,80</b>
voor rechte banen, dubbelzijdig	36-16541	<b>95,00</b>

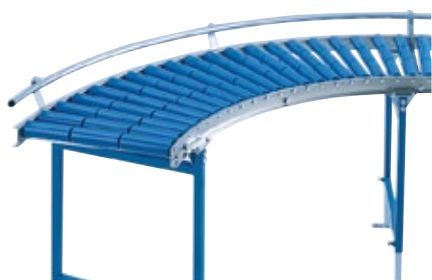
**Zijgeleidingen, voor bochten**

- Van C-vormig profiel, verzinkt
- Tot geleidingshoogte 100 mm verstelbaar

Uitvoering	Bestelnr.	Prijs/stuk
voor bocht 45°, buiten	36-16544	<b>94,50</b>
voor bocht 45°, dubbelzijdig	36-16545	<b>133,00</b>
voor bocht 90°, buiten	36-16542	<b>122,00</b>
voor bocht 90°, dubbelzijdig	36-16543	<b>206,00</b>

## Harmonicatransportbanen

### **i** BITO informeert

Onafhankelijke, flexibele, mobiele transportbanen, die ingezet worden op plaatsen, waar weinig ruimte is of waar geen vaste transportbanen kunnen worden geïnstalleerd.

### Harmonicatransportbanen

- Zeer compact
- In lengte verstelbaar (uittrekbaar)
- In hoogte verstelbaar van 700 tot 1100 mm bouwhoogte
- Verrijdbaar en blokkeerbaar door zwenkwielen met rem
- Flexibel systeem: ook korte of S-bochten vormen geen probleem
- Alle stalen onderdelen van de harmonicatransportbanen zijn glansverzinkt
- 100 kg draagvermogen tussen 2 steunen



Aantal staanders	Breedte	300 mm		400 mm		500 mm		600 mm	
	Lengte uittrekbaar <i>mm</i>	Bestelnr.	Prijs/stuk	Bestelnr.	Prijs/stuk	Bestelnr.	Prijs/stuk	Bestelnr.	Prijs/stuk
3	1200 - 4400	36-16551	<b>1.504,00</b>	36-16555	<b>1.633,00</b>	36-16559	<b>2.093,00</b>	36-16563	<b>2.299,00</b>
4	1700 - 6200	36-16552	<b>2.034,00</b>	36-16556	<b>2.217,00</b>	36-16560	<b>2.834,00</b>	36-16564	<b>3.115,00</b>
5	2200 - 7900	36-16553	<b>2.581,00</b>	36-16557	<b>2.801,00</b>	36-16561	<b>3.592,00</b>	36-16565	<b>3.954,00</b>
6	2800 - 9600	36-16554	<b>3.107,00</b>	36-16558	<b>3.372,00</b>	36-16562	<b>4.314,00</b>	36-16566	<b>4.746,00</b>

### Koppelstukken voor 2 rollenbanen, standaarduitvoering

- Voor het verbinden van harmonicatransportbanen
- Aan beide kanten voorzien van inhanghaken



Materiaal	Breedte	300 mm		400 mm		500 mm		600 mm	
	Lengte <i>mm</i>	Bestelnr.	Prijs/stuk	Bestelnr.	Prijs/stuk	Bestelnr.	Prijs/stuk	Bestelnr.	Prijs/stuk
staal verzinkt	400	36-16567	<b>107,00</b>	36-16568	<b>132,00</b>	36-16569	<b>141,00</b>	36-16570	<b>174,00</b>

### Eindaanslagen, standaarduitvoering

- Vaststaande aanslag
- Verhindert het afvallen van artikelen aan het einde van de baan



Materiaal	Breedte	300 mm		400 mm		500 mm		600 mm	
	Lengte <i>mm</i>	Bestelnr.	Prijs/stuk	Bestelnr.	Prijs/stuk	Bestelnr.	Prijs/stuk	Bestelnr.	Prijs/stuk
staal verzinkt		36-16571	<b>91,00</b>	36-16572	<b>96,50</b>	36-16573	<b>96,50</b>	36-16574	<b>105,00</b>

**Alles op de juiste plaats!**

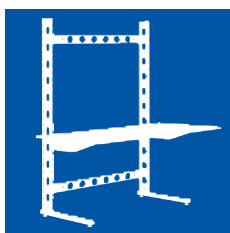

BITO biedt u speciale werkpleksystemen voor magazijn- en orderverzamelomgevingen en voor het gebruik in werkplaatsen. Zo kan o.a. het BITO-TEC-systeem in de meest uiteenlopende sectoren toegepast worden.

Of u nu een professionele en functionele PC-werkplek in TEC-design wenst of een inpaktafel, die ruimte biedt voor snijapparatuur, pak- en plakmiddelen, u vindt het hier. Een individuele indeling is altijd mogelijk door de modulaire opbouw van het systeem.

U zoekt naar een werkbanksysteem voor zware belasting? Geen probleem! Wij garanderen u stabiele, functionele en tegelijkertijd mooie systemen en producten.



Inhoud

**BITO-TEC ..... 336**  
**Werkbanken..... 340**



WERKPLEKSYSTEMEN

## BITO-TEC



- Professionele en functionele oplossing in het hypermoderne TEC-design
- De modulaire bouwwijze biedt vele mogelijkheden - ook voor montage achteraf
- Het basisframe is een robuust stalen corpus, waarin het werkblad/ de werkbladen en stelborden afzonderlijk ingehaakt kunnen worden
- Werkniveaus zijn in een rasterafstand van 60 mm in de hoogte verstelbaar
- Stalen delen met poedercoating RAL 9007 aluminiumgrijs
- Werkbladen en stelborden voor dozen zijn van gelamineerde spaanplaat beukendecor



## Basisstellingen, enkelzijdig gebruik

Buitenafmetingen L x B x H <i>mm</i>	Werkblad L x B x dikte <i>mm</i>	Draagvermogen per werk-/tafelblad <i>kg</i>	Bestelnr.	Prijs/stuk
1306 x 920 x 1785	1600 x 800 x 28	150	44-19301	677,00
1306 x 920 x 1785	2000 x 800 x 38	250	44-19306	937,00



## Basisstellingen, dubbelzijdig gebruik

Buitenafmetingen L x B x H <i>mm</i>	Werkblad L x B x dikte <i>mm</i>	Draagvermogen per werk-/tafelblad <i>kg</i>	Bestelnr.	Prijs/stuk
1306 x 1700 x 1785	1600 x 800 x 28	150	44-19302	982,00
1306 x 1700 x 1785	2000 x 800 x 38	250	44-19307	1.504,00



## Bureaus, enkelzijdig gebruik

Buitenafmetingen L x B x H <i>mm</i>	Werkblad L x B x dikte <i>mm</i>	Draagvermogen per werk-/tafelblad <i>kg</i>	Bestelnr.	Prijs/stuk
1306 x 620 x 692	1600 x 800 x 28	150	44-19295	461,00



## Werkposten voor PC, enkelzijdig gebruik

- Basisframe enkelzijdig
- Incl. PC-werkblad, draagvermogen 150 kg, dikte 28 mm
- Incl. stalen legbord, recht, diepte 400 mm, draagvermogen 90 kg
- Incl. stalen legbord, schuin, diepte 300 mm, draagvermogen 90 kg
- Afgebeelde containers en bijzetstelling zijn niet bij de leveringsomvang inbegrepen

Buitenafmetingen L x B x H	Werkblad L x B x dikte	Draagvermogen per werk-/tafelblad	Bestelnr.	Prijs/stuk
<i>mm</i>	<i>mm</i>	<i>kg</i>		
1306 x 920 x 1785	1600 x 800 x 28	150	44-19444	826,00



## Werkposten voor PC: uitvoering staand en/of zittend, dubbelzijdig gebruik

- Basisframe dubbelzijdig
- Incl. 2 PC-werkbladen, draagvermogen 150 kg, dikte 28 mm
- Incl. stalen legbord, recht, diepte 400 mm, draagvermogen 90 kg
- Incl. 2 stalen legborden, schuin, diepte 300 mm, draagvermogen 90 kg
- Afgebeelde containers en bijzetstelling zijn niet bij de leveringsomvang inbegrepen

Buitenafmetingen L x B x H	Werkblad L x B x dikte	Draagvermogen per werk-/tafelblad	Bestelnr.	Prijs/stuk
<i>mm</i>	<i>mm</i>	<i>kg</i>		
1306 x 1700 x 1785	1600 x 800 x 28	150	44-19445	1.215,00



## Werkpleksystemen, enkelzijdig gebruik

- Basisframe enkelzijdig
- Incl. werkblad, draagvermogen 250 kg, dikte 38 mm
- Incl. stalen legbord, recht, diepte 400 mm, draagvermogen 90 kg
- Incl. stelbord voor dozen met 4 vakverdeelschotten, draagvermogen 100 kg
- Afgebeelde lade en draagas voor rollen zijn niet bij de leveringsomvang inbegrepen

Buitenafmetingen L x B x H	Werkblad L x B x dikte	Draagvermogen per werk-/tafelblad	Bestelnr.	Prijs/stuk
<i>mm</i>	<i>mm</i>	<i>kg</i>		
1306 x 920 x 1785	2000 x 800 x 38	250	44-19443	1.215,00



## Werkpleksystemen, dubbelzijdig gebruik

- Basisframe dubbelzijdig
- Incl. 2 werkbladen, draagvermogen 250 kg, dikte 38 mm
- Incl. 2 stelborden voor dozen met 8 vakverdeelschotten, draagvermogen 100 kg
- Afgebeelde lade en draagas voor rollen zijn niet bij de leveringsomvang inbegrepen

Buitenafmetingen L x B x H	Werkblad L x B x dikte	Draagvermogen per werk-/tafelblad	Bestelnr.	Prijs/stuk
<i>mm</i>	<i>mm</i>	<i>kg</i>		
1306 x 1700 x 1785	2000 x 800 x 38	250	44-19446	1.909,00



## BITO-TEC

### Toebehoren



**A** Sleufpanelen voor wandmontage

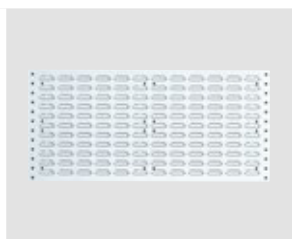

**B** Sleufpanelen voor wand- en tafelmontage

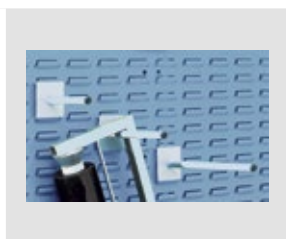

**C** Koppelstukken voor sleufpanelen



**D** Schuifladen



**E** Stelborden



**F** Stelborden



**G** PC-Werkbladen



**H** Stelborden



**I** Werkbladen



**J** Vakverdeelschotten



**K** Vakverdeelschotten



**L** Stabiliteitsliggers



**M** Papiersnijders



**N** Ophangrails



**O** Sets aanbouwvoeten



**P** Draagassen

Pos.	Beschrijving		Afmetingen <i>mm</i>	Bestelnr.	Prijs/stuk
A	Sleufpanelen voor wandmontage	robuuste stalen platen, eenvoudig te monteren, voor het ophangen van magazijnbakken SK1095, SK1610 en SK2311	B 457 x H 495	8-14837	<b>43,70</b>
B	Sleufpanelen voor wand- en tafelmontage	met versterkingsprofielen op de achterkant en de mogelijkheid om op een tafel te monteren, robuuste stalen platen, eenvoudig te monteren, voor het ophangen van magazijnbakken SK1095, SK1610 en SK2311	B 1486 x H 457	8-14835	<b>148,00</b>
C	Koppelstukken voor sleufpanelen	universele ronde koppelstukken voor sleufpanelen	L 150	8-14841	<b>19,30</b>
			L 200	8-14842	<b>19,60</b>
			L 300	8-14843	<b>19,00</b>
D	Schuifladen	RAL 7035 lichtgrijs gelakt, rollen met kogellagers, lichtmetalen doorlopende handgreep met etikethouder, cilinderslot met 2 sleutels	B 475 x H 128 x d 526	44-15802	<b>257,00</b>
E	Stelborden van staal, rechte uitvoering	stalen legbord met aanslagrand aan de achterkant incl. 2 draagarmen, compleet met RAL 9007 aluminiumgrijs poedercoating, draagvermogen 90 kg	B 1246 x H 98 x d 400	44-19312	<b>89,50</b>
			B 1246 x H 98 x d 500	44-19313	<b>98,00</b>
F	Stelborden van staal, schuine uitvoering	stalen legbord met aanslagrand aan de achterkant incl. 2 draagarmen, schuinstelling 25°, compleet met RAL 9007 aluminiumgrijs poedercoating, draagvermogen 90 kg	B 1246 x H 56,8 x d 300	44-19314	<b>92,50</b>
			B 1246 x H 56,8 x d 400	44-19315	<b>98,00</b>
G	PC-Werkbladen van hout	houtvezelplaat, met melaninehars gecoat, beukendecor, incl. 2 draagarmen 600 mm en bevestigingsmateriaal, draagvermogen 100 kg, dikte 28 mm	L 1600 x B 800	44-19303	<b>187,00</b>
H	Stelborden van hout	houtvezelplaat, met melaninehars gecoat, beukendecor, aan de bovenkant met gaten aan beide zijden, Ø 7 mm, op 96 mm afstand in de lengterichting voor inhaakmontage van de vakverdeelschotten, incl. 2 draagarmen 400 mm met bevestigingsmateriaal, draagvermogen 150 kg	L 1600 x B 400	44-19308	<b>157,00</b>
I	Werkbladen	houtvezelplaat, met melaninehars gecoat, beukendecor, incl. 2 draagarmen 600 mm en bevestigingsmateriaal, draagvermogen 100 kg, dikte 38 mm	L 2000 x B 800	44-19309	<b>462,00</b>
J	Vakverdeelschotten om in te steken	RAL 9007 aluminiumgrijze poedercoating, voor vakindeling en opslag van staande dozen	H 300 x d 300	44-19273	<b>10,90</b>
K	Vakverdeelschotten om over de zijanten te schuiven	voor stalen legborden, recht uitgevoerd, RAL 9007 aluminiumgrijze poedercoating, zijlings traploos verstelbaar	H 170 x d 400	44-19289	<b>15,80</b>
L	Stabiliteitsliggers Type BITO-TEC	RAL 9007 aluminiumgrijze poedercoating, voor het koppelen van twee stelringstaanders, per sectie zijn 2 stuks nodig	L 1246	44-19216	<b>31,80</b>
M	Papiersnijders voor papierrollen	klembevestiging aan het werkblad, snijbreedte 750 mm	B 750	44-19251	<b>675,00</b>
N	Ophangrails	aluminiumprofiel, voor het ophangen van apparaten, levering met een kunststof geleider, ophangrail, eindstoppen en bevestigingsschroeven	L 1500	44-19252	<b>150,00</b>
O	Sets aanbouwvoeten	voor montage achteraf van enkelzijdige staanders in een dubbelzijdige uitvoering, per basisframe zijn 2 sets nodig	L 680 x B 50 x H 30	44-19317	<b>63,00</b>
P	Draagassen voor papierrollen	bestaande uit een buis met inkepingen Ø 40 mm, voor het bevestigen in staanders met 2 stelringen en 2 afsluitkappen	L 1300 x B 40	44-19318	<b>36,00</b>



WERKPLEKSYSTEMEN

## Werkbanken



- Tafelsysteem volgens het systeembouwprincipe - variabel uit te breiden
- Legborden glansverzinkt, draagvermogen 100 kg
- Werkbladen van meervoudig en watervast verlijmd beukenmultiplex, dikte 30 mm
- Bladranden afgerond
- Oppervlakken geslepen en met lijnolievernis behandeld
- Basisframe met poedercoating in RAL 5010 gentiaanblauw



### Werkbanken, Type 1

Uitvoering	kleur	glansverzinkt		RAL 5010 gentiaanblauw	
	Buitenafmetingen L x B x H mm	Bestelnr.	Prijs/stuk	Bestelnr.	Prijs/stuk
met werkblad	1100 x 700 x 880	10-12671	<b>288,00</b>	10-12673	<b>315,00</b>
zonder werkblad	1100 x 624 x 850	10-12670	<b>133,00</b>	10-12672	<b>164,00</b>



### Werkbanken, Type 2

Uitvoering	kleur	glansverzinkt		RAL 5010 gentiaanblauw	
	Buitenafmetingen L x B x H mm	Bestelnr.	Prijs/stuk	Bestelnr.	Prijs/stuk
met werkblad	2100 x 700 x 880	10-12675	<b>523,00</b>	10-12677	<b>567,00</b>
zonder werkblad	2100 x 624 x 850	10-12674	<b>222,00</b>	10-12676	<b>255,00</b>



### Werkbanken, Type 3

Uitvoering	kleur	glansverzinkt		RAL 5010 gentiaanblauw	
	Buitenafmetingen L x B x H mm	Bestelnr.	Prijs/stuk	Bestelnr.	Prijs/stuk
met werkblad (2-delig)	3200 x 700 x 880	10-12679	<b>784,00</b>	10-12681	<b>833,00</b>
zonder werkblad	3100 x 624 x 850	10-12678	<b>319,00</b>	10-12680	<b>359,00</b>

TOPARTIKEL

**468,00**  
10-12682



### Werkbanken, met tafelblad

- 3 stellingkaders
- 6 stabiliteitsliggers
- 4 stalen legborden
- 25 mm multiplex werkblad
- Basisframe glansverzinkt

Uitvoering	Buitenafmetingen L x B x H mm	Kleur	Bestelnr.	Prijs/stuk
met werkblad	2100 x 700 x 872	glansverzinkt	10-12682	<b>468,00</b>

## Toebehoren



**A** Extra legborden



**B** Bladplinten



**C** Vleugeldeuren

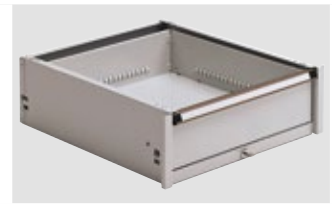

**D** Schuifladen



**E** Ladenblokken



**F** Zijwanden voor werkbanken



**G** Rugwanden voor werkbanken

Pos.	Beschrijving	Kleur	Afmetingen mm	Bestelnr.	Prijs/stuk	
<b>A</b>	Legbord 40 mm hoog	set incl. 4 legbordhaakjes, hoogte legbord 40 mm, met perforaties voor vakverdeelschotten	glansverzinkt	L 1000 x B 600 x H 40	10-17066	<b>27,70</b>
<b>B</b>	Bladplinten	van hout, afvalbeveiliging aan de achterkant van het werkblad, lichte oversteek 70 mm, incl. bevestigingsmateriaal	natuur	B 1094 x H 100	10-6781	<b>26,30</b> ☒
		natuur	B 2100 x H 100	10-6782	<b>38,30</b> ☒	
<b>C</b>	Vleugeldeuren	breedte 1000 mm, achteraf monteerbaar, alle onderdelen met poedercoating in RAL 7035 lichtgrijs, bestaande uit 2 resp. 3 deurlagers, vleugeldeuren met verzonken draaigrep en veiligheidsslot met 2 sleutels (3-puntsslot)	RAL 7035 lichtgrijs	B 1000 x H 500	10-29954	<b>370,00</b>
<b>D</b>	Schuifladen	RAL 7035 lichtgrijs gelakt, rollen met kogellagers, lichtmetalen doorlopende handgreep met etikethouder, cilinderslot met 2 sleutels	RAL 7035 lichtgrijs	B 475 x H 128 x d 526	44-15802	<b>257,00</b>
<b>E</b>	Ladenblokken	met liggers/borgpen, RAL 7035 lichtgrijs gelakt, nuttige hoogten 60, 100, 140 mm, doorlopende handgreep met etiket, cilinderslot met 2 sleutels, incl. 1 paar ophangliggers, draagvermogen/lade 80 kg	RAL 7035 lichtgrijs	B 576 x H 425 x d 610	10-15803	<b>689,00</b> ☒
<b>F</b>	Zijwanden voor werkbanken	van gesloten plaat, meerprijs per stellingkader, in de fabriek voorgemonteerd, incl. bevestigingsclips	glansverzinkt	B 600 x H 850	10-15806	<b>23,30</b>
		RAL 5010 gentiaanblauw	B 600 x H 850	10-15807	<b>34,30</b>	
<b>G</b>	Rugwanden voor werkbanken	van gesloten plaat, eenvoudige inhaakmontage, incl. montage materiaal	glansverzinkt	B 1000 x H 850	14-13060	<b>50,00</b>
		RAL 5010 gentiaanblauw	B 1000 x H 850	14-13061	<b>80,50</b>	





## Alles netjes ... altijd orde!

KASTEN



Op de volgende pagina's bieden wij u hoogwaardige kast-systemen voor magazijn en kantoor. Het assortiment gaat van stalen kasten van hoogwaardige dunne staalplaat met een verscheidenheid aan vakindelingen tot multifunctionele kasten met schuif- of doorkijkvensterdeuren en ladenkasten in de meest uiteenlopende uitvoeringen tot aan garderobe-kasten en lockers.

Van de 25 kleurencombinaties is een deel zonder meerprijs mogelijk.



## Inhoud

Werkplaatskasten.....	344
Kasten .....	348
Poetsmiddelen-, garderobe- en archiefmappenkasten .....	352
Kasten voor milieugevaarlijke stoffen.....	354
Werkplaatskasten met schuifdeuren .....	355
Garderobekasten .....	358





## Werkplaatskasten

met vleugeldeuren, deuropening op 110°



- Uiterst stabiele stalen constructie met krasbestendige coating met een hoge UV-bestendigheid
- Versterkte deuren bieden extra stabiliteit
- Ronde handgreepafsluiting met driepuntsvergrendeling, met 2 sleutels
- Draagvermogen per niveau 50 kg, in hoogte verstelbaar, uitvoering verzinkt
- Hoogwaardige multifunctionele kast, beste prijs voor de beste kwaliteit, essentieel voor magazijnen, werkplaatsen of kantoren

KASTEN



**TOPARTIKEL**

**329,00**

13-20057

vanaf 3 stuks  
Zoals afgebeeld, zonder inhoud



Met vleugeldeuren, deuropening op 110°

Kleur corpus	Kleur deuren	Breedte	Hoogte	Diepte	Aantal legborden	Aantal deuren	Bestelnr.	Prijs/stuk	Prijs/stuk
		mm	mm	mm				vanaf 1 stuk	vanaf 3 stuks
RAL 7035 lichtgrijs	RAL 5012 lichtblauw	940	1950	400	4	2	13-38400	<b>350,00</b>	<b>329,00</b>
	RAL 7035 lichtgrijs	940	1950	400	4	2	13-20057	<b>350,00</b>	<b>329,00</b>
Legborden	verzinkt	925	24	352	1		13-20437	<b>24,00</b>	



## Werkplaatskasten

met vleugeldeuren, deuropening op 110°

- Uiterst stabiele stalen constructie met krasbestendige coating met een hoge UV-bestendigheid
- Versterkte deuren bieden extra stabiliteit
- Extreem stevige kast, veilig te openen en te sluiten - zelfs met handschoenen - dankzij de nieuwe Ergo Lock draaigreep (3-puntsslot) met 2 sleutels
- Draagvermogen per niveau 70 kg, in hoogte verstelbaar in stappen van 15 mm
- Geïntegreerde vloerglijders beschermen kast en vloer
- Corpus en deuren van staalplaat met poedercoating in RAL 7035 lichtgrijs



### i BITO informeert

Bij bestelling gelieve aan te geven:

kleur CORPUS: RAL ...

kleur DEUREN:

**RAL 5010** **RAL 3000** **RAL 5012** **RAL 7016** **RAL 7035**

De opgegeven RAL-kleuren zijn voor corpus en deuren vrij te combineren.  
Bestellingen zonder opgave van de kleur worden in lichtgrijs RAL 7035 geleverd.



3-punts sluiting



KASTEN

## Met vleugeldeuren, deuropening op 110°

Afmetingen B x H	Diepte	Aantal legborden	Aantal deuren	Bestelnr.	Prijs/stuk
mm	mm				
500 x 1950	400	4	1	13-20722	548,00
	500	4	1	13-20724	564,00
700 x 1950	400	4	2	13-20726	563,00
	500	4	2	13-20728	624,00
930 x 1950	400	4	2	13-20474	590,00
	500	4	2	13-20476	666,00
	600	4	2	13-20478	736,00
	800	4	2	13-47770	1.126,00
1200 x 1950	400	4	2	13-20480	769,00
	500	4	2	13-20482	808,00
	600	4	2	13-20484	933,00
	800	4	2	13-47772	1.374,00



## Toebehoren

Beschrijving		Voor kasten met een diepte van	Voor kasten met een breedte van	Draagvermogen	Bestelnr.	Prijs/stuk	
				kg			
Legborden	robuuste stalen constructie, incl. 4 legbordhaakjes	400	500	70	13-20723	17,10	
			700	70	13-20727	20,20	
			930	70	13-20475	25,00	
			1200	70	13-20481	32,20	
		500	500	70	13-20725	22,40	
			700	70	13-20729	23,90	
			930	70	13-20477	29,40	
			1200	70	13-20483	33,40	
		600	930	70	13-20479	31,00	
			1200	70	13-20485	39,10	
			800	930	70	13-47771	54,50
				1200	70	13-47773	58,50
zeer diep voor volumineuze goederen, robuuste stalen constructie, incl. 4 legbordhaakjes							

## Werkplaatskasten

met vleugeldeuren, deuropening op 180°, zware uitvoering



- Uiterst stabiele stalen constructie met krasbestendige coating met een hoge UV-bestendigheid
- Versterkte deuren bieden extra stabiliteit
- Extreem stevige kast, veilig te openen en te sluiten - zelfs met handschoenen - dankzij de nieuwe Ergo Lock draaigreep (3-puntsslot) met 2 sleutels
- Draagvermogen per niveau 110 kg, in hoogte verstelbaar in stappen van 15 mm, draagvermogen per kast 700 kg
- Geïntegreerde vloerglijders beschermen kast en vloer
- Corpus en deuren van staalplaat met poedercoating in RAL 7035 lichtgrijs



3-punts sluiting

### i BITO informeert

Bij bestelling gelieve aan te geven:

kleur CORPUS: RAL ...

kleur DEUREN:

**RAL 5010** **RAL 3000** **RAL 5012** **RAL 7016** **RAL 7035**

De opgegeven RAL-kleuren zijn voor corpus en deuren vrij te combineren.

Bestellingen zonder opgave van de kleur worden in lichtgrijs RAL 7035 geleverd.



## Met vleugeldeuren, deuropening op 180°, zware uitvoering

Afmetingen B x H	Diepte	Aantal legborden	Aantal deuren	Bestelnr.	Prijs/stuk
mm	mm				
500 x 1950	400	4	1	13-47803	598,00
	500	4	1	13-47804	646,00
930 x 1950	400	4	2	13-47805	710,00
	500	4	2	13-47806	806,00
	600	4	2	13-47807	941,00
	800	4	2	13-47808	1.282,00
1200 x 1950	400	4	2	13-47809	844,00
	500	4	2	13-47810	941,00
	600	4	2	13-47811	1.070,00
	800	4	2	13-47812	1.528,00

## Toebehoren



Beschrijving		Voor kasten met een diepte van	Voor kasten met een breedte van	Draagvermogen	Bestelnr.	Prijs/stuk
				kg		
Legborden	robuuste stalen constructie, incl. 4 legbordhaakjes	400	500	110	13-47813	55,00
			930	110	13-47815	59,50
			1200	110	13-47819	65,50
		500	500	110	13-47814	57,00
			930	110	13-47816	62,50
			1200	110	13-47820	70,00
		600	930	110	13-47817	65,50
			1200	110	13-47821	74,00
		800	930	110	13-47818	80,00
			1200	110	13-47822	84,50

## Werkplaatskasten

met vleugeldeuren, deuropening op 180°, met doorkijkvensters

- Uiterst stabiele stalen constructie met krasbestendige coating met een hoge UV-bestendigheid
- Bespaar tijd en geld - directe inhoudscontrole door deuren van 3 mm acrylglas
- Versterkte deuren bieden extra stabiliteit, verborgen sluitingen
- Extreem stevige kast, veilig te openen en te sluiten - zelfs met handschoenen - dankzij de nieuwe Ergo Lock draaigreep (3-puntsslot) met 2 sleutels
- Draagvermogen per niveau 70 kg, in hoogte verstelbaar in stappen van 15 mm
- Geïntegreerde vloerglijders beschermen kast en vloer
- Corpus en deuren van staalplaat met poedercoating in RAL 7035 lichtgrijs



### i BITO informeert

Bij bestelling gelieve aan te geven:

kleur CORPUS: RAL ...

kleur DEUREN:

**RAL 5010** **RAL 3000** **RAL 5012** **RAL 7016** **RAL 7035**

De opgegeven RAL-kleuren zijn voor corpus en deuren vrij te combineren.  
Bestellingen zonder opgave van de kleur worden in lichtgrijs RAL 7035 geleverd.



3-punts sluiting



## Met vleugeldeuren, deuropening op 180°, met doorkijkvensters

Afmetingen B x H	Diepte	Aantal leg-borden	Aantal deuren	Bestelnr.	Prijs/stuk
mm	mm				
500 x 1950	400	4	1	13-47833	<b>667,00</b>
	500	4	1	13-47834	<b>735,00</b>
700 x 1950	400	4	2	13-47835	<b>796,00</b>
	500	4	2	13-47836	<b>873,00</b>
930 x 1950	400	4	2	13-47837	<b>913,00</b>
	500	4	2	13-47838	<b>997,00</b>
	600	4	2	13-47839	<b>1.141,00</b>
	800	4	2	13-47840	<b>1.483,00</b>
1200 x 1950	400	4	2	13-47841	<b>1.102,00</b>
	500	4	2	13-47842	<b>1.196,00</b>
	600	4	2	13-47843	<b>1.330,00</b>
	800	4	2	13-47844	<b>1.789,00</b>

### Toebehoren

Beschrijving	Voor kasten met een diepte van	Voor kasten met een breedte van	Draagvermogen	Bestelnr.	Prijs/stuk	
			kg			
Legborden robuuste stalen constructie, incl. 4 legbordhaakjes	400	500	70	13-20723	<b>17,10</b>	
		700	70	13-20727	<b>20,20</b>	
		930	70	13-20475	<b>25,00</b>	
		1200	70	13-20481	<b>32,20</b>	
	500	500	70	13-20725	<b>22,40</b>	
		700	70	13-20729	<b>23,90</b>	
		930	70	13-20477	<b>29,40</b>	
		1200	70	13-20483	<b>33,40</b>	
	600	930	70	13-20479	<b>31,00</b>	
		1200	70	13-20485	<b>39,10</b>	
		800	930	70	13-47771	<b>54,50</b>
			1200	70	13-47773	<b>58,50</b>
zeer diep voor volumineuze goederen, robuuste stalen constructie, incl. 4 legbordhaakjes	800					



## Kasten

met vleugeldeuren, deuropening op 110°, met bakken



3-punts sluiting

Alles erin: voor de hoogste eisen in industrie en handwerk

- Uiterst stabiele stalen constructie met krasbestendige coating met een hoge UV-bestendigheid
- Versterkte deuren bieden extra stabiliteit
- Extreem stevige kast, veilig te openen en te sluiten - zelfs met handschoenen - dankzij de nieuwe Ergo Lock draaigreep (3-puntsslot) met 2 sleutels
- Draagvermogen per niveau 70 kg, in hoogte verstelbaar in stappen van 15 mm
- Geïntegreerde vloerglijders beschermen kast en vloer
- Corpus en deuren van staalplaat met poedercoating in RAL 7035 lichtgrijs, 25 kleurencombinaties zonder meerprijs mogelijk

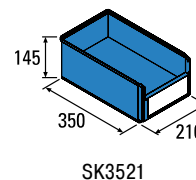
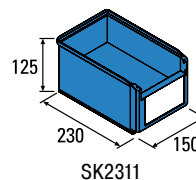
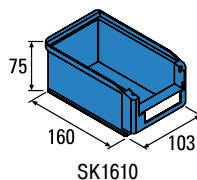

### Met vleugeldeuren, deuropening op 110°, met bakken

- Draagvermogen tot 70 kg per vak

Buitenafmetingen B x H x D mm	Aantal legborden	Aantal bakken	Uitrusting	Bestel- nr.	Prijs/ stuk
700 x 1690 x 300	11	60	36 x SK1610 rood (160 x 103 x 75 mm) 24 x SK2311 blauw (230 x 150 x 125 mm)	13-20461	<b>880,00</b>



### Met vleugeldeuren, deuropening op 110°, met bakken

- Draagvermogen tot 70 kg per vak

Buitenafmetingen B x H x D mm	Aantal legborden	Aantal bakken	Uitrusting	Bestel- nr.	Prijs/ stuk
700 x 1690 x 300	14	90	42 x SK1610 rood (160 x 103 x 75 mm) 48 x SK1610 blauw (160 x 103 x 75 mm)	13-20460	<b>959,00</b>



Meer toebehoren vindt u vanaf pag. 23

### Met vleugeldeuren, deuropening op 110°, met bakken

■ Draagvermogen tot 70 kg per vak

Buitenafmetingen B x H x D	Aantal legborden	Aantal bakken	Uitrusting	Bestelnr.	Prijs/stuk
<i>mm</i>					
1000 x 1980 x 420	11	72	48 x RK3109 blauw (300 x 117 x 90 mm) 12 x SK3521 rood (350 x 210 x 145 mm) 12 x SK3521 blauw (350 x 210 x 145 mm)	13-20466	<b>1.270,00</b>



### Met vleugeldeuren, deuropening op 110°, met bakken

■ Draagvermogen tot 70 kg per vak

Buitenafmetingen B x H x D	Aantal legborden	Aantal bakken	Uitrusting	Bestelnr.	Prijs/stuk
<i>mm</i>					
1000 x 1980 x 420	9	40	20 x SK3521 rood (350 x 210 x 145 mm) 20 x SK3521 blauw (350 x 210 x 145 mm)	13-20465	<b>1.132,00</b>



### Met vleugeldeuren, deuropening op 110°, met bakken

■ Draagvermogen tot 70 kg per vak

Buitenafmetingen B x H x D	Aantal legborden	Aantal bakken	Uitrusting	Bestelnr.	Prijs/ stuk
<i>mm</i>					
1000 x 1980 x 420	12	72	40 x RK3109 blauw (300 x 117 x 90 mm) 16 x RK3209 blauw (300 x 234 x 90 mm) 16 x RK3214 blauw (300 x 234 x 140 mm)	13-20467	<b>1.304,00</b>



KASTEN

## Kasten

met vleugeldeuren, deuropening op 180°, schuifladen en bakken



3-punts sluiting

Veel plaats voor materiaal en kleine onderdelen

- Uiterst stabiele stalen constructie met krasbestendige coating met een hoge UV-bestendigheid
- Deuren met scharnieren aan de buitenzijde, openingshoek van 180°, zeer goede stabiliteit dankzij de verstevigingen
- Extreem stevige kast, veilig te openen en te sluiten - zelfs met handschoenen - dankzij de nieuwe Ergo Lock draaigreep (3-puntsslot) met 2 sleutels
- Draagvermogen per niveau 70 kg, draagvermogen per gekort legbord 50 kg, in hoogte verstelbaar in stappen van 15 mm, draagvermogen per schuiflade ca. 50 kg, uitvoering verzinkt
- Geïntegreerde vloerglijders beschermen kast en vloer
- Optimale indeling van de ruimte door geïntegreerde opslagvakken aan de versterkte deurbladen
- Geleverd met magazijnbakken voor voor een overzichtelijke opslag en een gemakkelijke bediening
- Corpus en deuren van staalplaat met poedercoating in RAL 7035 lichtgrijs, 25 kleurencombinaties zonder meerprijs mogelijk

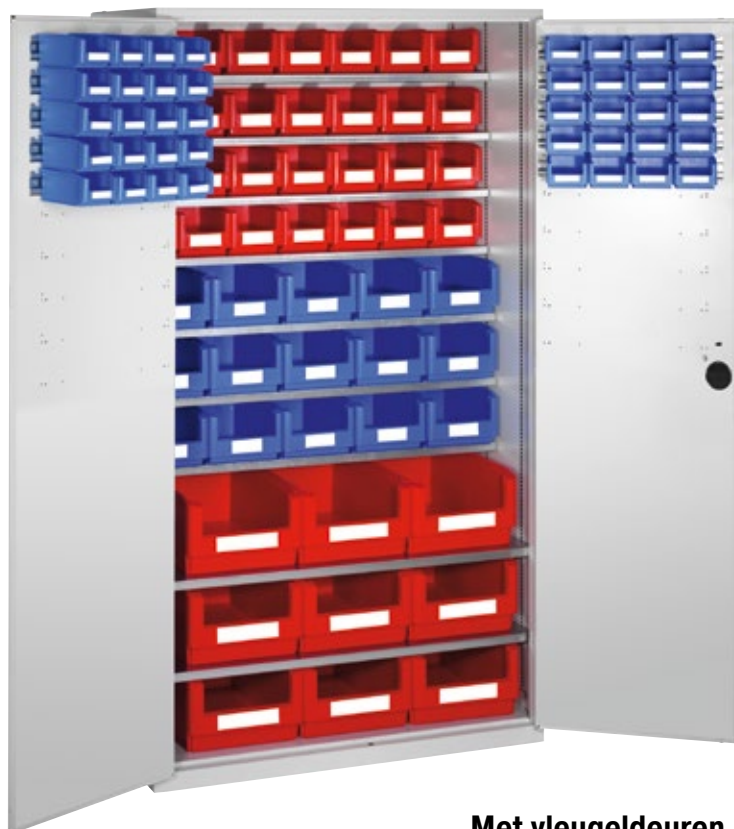

**TOPARTIKEL**  
**1.962,00**  
 13-20462

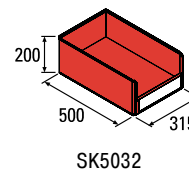
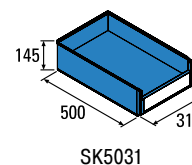
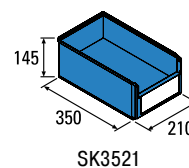
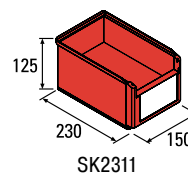
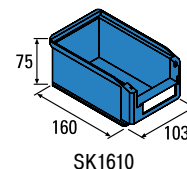

Met vleugeldeuren, deuropening op 180°, met bakken

Buitenafmetingen B x H x D mm	Aantal leg- borden	Aantal bakken	Uitrusting	Bestelnr.	Prijs/stuk
1100 x 1950 x 535	9	92	40 x SK1610 blauw (160 x 103 x 75 mm) 28 x SK2311 rood (230 x 150 x 125 mm) 15 x SK3521 blauw (250 x 210 x 145 mm) 9 x SK5032 rood (500 x 315 x 200 mm)	13-20462	1.962,00



Meer toebehoren vindt u vanaf pag. 23

### Met vleugeldeuren, deuropening op 180°, met bakken

Buitenafmetingen B x H x D <i>mm</i>	Aantal legborden	Aantal bakken	Uitrusting	Bestel- nr.	Prijs/stuk
1100 x 1950 x 535	9	106	56 x SK1610 rood (160 x 103 x 75 mm) 35 x SK2311 blauw (230 x 150 x 125 mm) 6 x SK5031 rood (500 x 315 x 145 mm) 9 x SK5032 blauw (500 x 315 x 200 mm)	13-20463	1.993,00



KASTEN

### Met vleugeldeuren, deuropening op 180°, schuifladen en bakken

Buitenafmetingen B x H x D <i>mm</i>	Aantal legborden	Aantal bakken	Uitrusting	Bestel- nr.	Prijs/stuk
1100 x 1950 x 535	7	83	3 telescoopladen 40 x SK1610 blauw (160 x 103 x 75 mm) 28 x SK2311 rood (230 x 150 x 125 mm) 15 x SK3521 blauw (250 x 210 x 145 mm)	13-20468	2.338,00



### Met vleugeldeuren, deuropening op 180°, schuifladen en bakken

Buitenafmetingen B x H x D <i>mm</i>	Aantal legborden	Aantal bakken	Uitrusting	Bestel- nr.	Prijs/stuk
1100 x 1950 x 535	7	97	3 telescoopladen 56 x SK1610 rood (160 x 103 x 75 mm) 35 x SK2311 blauw (230 x 150 x 125 mm) 6 x SK5031 rood (500 x 315 x 145 mm)	13-20469	2.397,00



## Poetsmiddelen-, garderobe- en archiefmappenkasten

met vleugeldeuren, deuropening op 110°



- Uiterst stabiele stalen constructie met krasbestendige epoxy coating met een hoge UV-bestendigheid
- Cilinderslot met 2 sleutels die beide deuren vergrendelen voor een veilige opslag - 25 kleurcombinaties zonder meerprijs

### **i** BITO informeert

**Bij bestelling gelieve aan te geven:**

kleur CORPUS: RAL ...

kleur DEUREN:

**RAL 5010** **RAL 3000** **RAL 5012** **RAL 7016** **RAL 7035**

De opgegeven RAL-kleuren zijn voor corpus en deuren vrij te combineren.

Bestellingen zonder opgave van de kleur worden in lichtgrijs RAL 7035 geleverd.

### Kasten voor poetsmiddelen, met vleugeldeuren, deuropening op 110°

- Middelste scheidingswand ingekort
- Links 3 vaste legborden (= 4 vakken)
- Rechts een doorlopend vak, alsmede 1 kledingstang met 3 schuifhaken
- Makkelijk te reinigen door randloze binnenvlakken
- Deuren met ventilatieopeningen

Afmetingen B x H x D	Aantal deuren	Bestelnr.	Prijs/stuk
<i>mm</i>			
600 x 1850 x 500	2	13-35733	<b>443,00</b>



### Kasten voor poetsmiddelen, met vleugeldeuren, deuropening op 110°

- Scheidingswand (volledige hoogte)
- Links 5 in hoogte verstelbare legborden voor en optimale onderverdeling
- Rechts een in de hoogte verstelbare legbord, alsmede 1 kledingstang met 3 schuifhaken
- Makkelijk te reinigen door randloze binnenvlakken

Afmetingen B x H x D	Aantal deuren	Bestelnr.	Prijs/stuk
<i>mm</i>			
1000 x 1950 x 500	2	13-35734	<b>692,00</b>
1000 x 1950 x 600	2	13-35735	<b>739,00</b>



### Garderoben-/archiefmappenkasten, met vleugeldeuren, deuropening op 110°

- Middelste scheidingswand doorlopend
- Links 4 vaste legborden
- Rechts een vast legbord, alsmede 1 kledingstang met 3 schuifhaken
- Makkelijk te reinigen door randloze binnenvlakken
- Deuren met ventilatieopeningen

Afmetingen B x H x D <i>mm</i>	Aantal deuren	Bestelnr.	Prijs/stuk
600 x 1850 x 500	2	13-35730	460,00



KASTEN

### Garderoben-/archiefmappenkasten, met vleugeldeuren, deuropening op 110°

- Doorlopende vaste hoedlegplank, daaronder een scheidingswand in het midden
- Links 3 in hoogte verstelbare legborden voor een optimale onderverdeling
- Rechts 1 kledingstang met 3 schuifhaken
- Makkelijk te reinigen door randloze binnenvlakken

Afmetingen B x H x D <i>mm</i>	Aantal deuren	Bestelnr.	Prijs/stuk
1000 x 1950 x 500	2	13-35731	622,00
1000 x 1950 x 600	2	13-35732	685,00



## Kasten voor milieugevaarlijke stoffen

met vleugeldeuren, deuropening op 110°



- Uiterst stabiele stalen constructie met krasbestendige coating met een hoge UV-bestendigheid
- Professionele opslag van meststoffen, oliën, vetten, kleine hoeveelheden verdunningsmiddelen enz. (niet geschikt voor zuren of logen) om hoge kosten van lekbehandeling te vermijden
- Kuiplegborden oliedicht gelast volgens de Duitse geldige veiligheidswetgeving
- Deuren met ventilatieopeningen
- Versterkte deuren bieden extra stabiliteit
- Extreem stevige kast, veilig te openen en te sluiten - zelfs met handschoenen - dankzij de nieuwe Ergo Lock draaigreep (3-puntsslot) met 2 sleutels
- Draagvermogen per kuiplegbord 80 kg, in hoogte verstelbaar in stappen van 15 mm
- Geïntegreerde vloerglijders beschermen kast en vloer
- Corpus en deuren van staalplaat met poedercoating in RAL 7035 lichtgrijs, 25 kleurencombinaties zonder meerprijs mogelijk



3-punts sluiting

### Met vleugeldeuren, deuropening op 180°, met verzinkte bakken

Afmetingen B x H	Diepte	Aantal kuiplegborden	Aantal deuren	Bestelnr.	Prijs/stuk
<i>mm</i>	<i>mm</i>				
500 x 1950	500	4	1	13-47855	<b>671,00</b>
930 x 1950	500	4	2	13-47856	<b>863,00</b>



### Met vleugeldeuren, deuropening op 110°, met polyethyleen bakken

Afmetingen B x H	Diepte	Aantal kuiplegborden	Aantal deuren	Bestelnr.	Prijs/stuk
<i>mm</i>	<i>mm</i>				
500 x 1950	500	4	1	13-47857	<b>1.239,00</b>
930 x 1950	500	4	2	13-47858	<b>1.569,00</b>

## Werkplaatskasten

### met schuifdeuren

- Uiterst stabiele stalen constructie met krasbestendige coating met een hoge UV-bestendigheid
- Ideaal als de ruimte beperkt is, omdat schuifdeuren geen extra plaats benodigen om open te draaien
- Soepel lopende schuifdeuren op railgeleide speciale rollen
- Ergonomische metalen handgrepen, centrale vergrendeling met lock-down cilinderslot en 2 sleutels
- Draagvermogen per niveau 70 kg, in hoogte verstelbaar in stappen van 15 mm
- Geïntegreerde vloerglijders beschermen kast en vloer
- Corpus en deuren van staalplaat met poedercoating in RAL 7035 lichtgrijs



KASTEN

#### **i** BITO informeert

##### Bij bestelling gelieve aan te geven:

kleur CORPUS: RAL ...

kleur DEUREN:

**RAL 5010** **RAL 3000** **RAL 5012** **RAL 7016** **RAL 7035**

De opgegeven RAL-kleuren zijn voor corpus en deuren vrij te combineren. Bestellingen zonder opgave van de kleur worden in lichtgrijs RAL 7035 geleverd.

### Met schuifdeuren

Afmetingen B x H	Diepte	Aantal legborden	Aantal deuren	Bestelnr.	Prijs/stuk
<i>mm</i>	<i>mm</i>				
1200 x 1950	400	4	2	13-47869	<b>970,00</b>
	500	4	2	13-47870	<b>1.070,00</b>
	600	4	2	13-47871	<b>1.083,00</b>
1600 x 1950	400	2 x 4	2	13-47872	<b>1.245,00</b>
	500	2 x 4	2	13-47873	<b>1.359,00</b>
	600	2 x 4	2	13-47874	<b>1.489,00</b>

### Toebehoren

Beschrijving		Voor kasten met een diepte van	Voor kasten met een breedte van	Draagvermogen <i>kg</i>	Bestelnr.	Prijs/stuk
Legborden	robuuste stalen constructie, incl. 4 legbordhaakjes	400	1200	70	13-47875	<b>35,80</b>
			1600	70	13-47878	<b>30,00</b>
		500	1200	70	13-47876	<b>40,10</b>
			1600	70	13-47879	<b>32,70</b>
		600	1200	70	13-47877	<b>45,40</b>
			1600	70	13-47880	<b>35,80</b>



**Werkplaatskasten**

met schuifdeuren, uitvoering voor zware lasten



- Uiterst stabiele stalen constructie met krasbestendige coating met een hoge UV-bestendigheid
- Ideaal als de ruimte beperkt is, omdat schuifdeuren geen extra plaats benodigen om open te draaien
- Soepel lopende schuifdeuren op railgeleide speciale rollen
- Ergonomische metalen handgrepen, centrale vergrendeling met lock-down cilinderslot en 2 sleutels
- Draagvermogen per niveau 110 kg, in hoogte verstelbaar in stappen van 15 mm, draagvermogen per kast 700 kg
- Geïntegreerde vloerglijders beschermen kast en vloer
- Corpus en deuren van staalplaat met poedercoating in RAL 7035 lichtgrijs



KASTEN



**i BITO informeert**

Bij bestelling gelieve aan te geven:

kleur CORPUS: RAL ...

kleur DEUREN:

**RAL 5010** **RAL 3000** **RAL 5012** **RAL 7016** **RAL 7035**

De opgegeven RAL-kleuren zijn voor corpus en deuren vrij te combineren.

Bestellingen zonder opgave van de kleur worden in lichtgrijs RAL 7035 geleverd.

**Met schuifdeuren, uitvoering voor zware lasten**

Afmetingen B x H	Diepte	Aantal legborden	Aantal deuren	Bestelnr.	Prijs/stuk
<i>mm</i>	<i>mm</i>				
1200 x 1950	500	4	2	13-47905	<b>1.213,00</b>
1600 x 1950	500	2 x 4	2	13-47906	<b>1.561,00</b>

**Toebehoren**



Beschrijving		Voor kasten met een diepte van	Voor kasten met een breedte van	Draagvermogen	Bestelnr.	Prijs/stuk
				<i>kg</i>		
Legborden	robuuste stalen constructie, incl. 4 legbordhaakjes	500	1200	110	13-47907	<b>67,50</b>
			1600	110	13-47908	<b>59,50</b>

## Werkplaatskasten

met schuifdeuren en doorkijkvensters

- Uiterst stabiele stalen constructie met krasbestendige coating met een hoge UV-bestendigheid
- Ideaal als de ruimte beperkt is, omdat schuifdeuren geen extra plaats benodigen om open te draaien
- Bespaar tijd en geld - directe inhoudscontrole door deuren van 3 mm acrylglas
- Soepel lopende schuifdeuren op railgeleide speciale rollen
- Ergonomische metalen handgrepen, centrale vergrendeling met lock-down cilinderslot en 2 sleutels
- Draagvermogen per niveau 70 kg, in hoogte verstelbaar in stappen van 15 mm
- Geïntegreerde vloerglijders beschermen kast en vloer
- Corpus en deuren van staalplaat met poedercoating in RAL 7035 lichtgrijs

### i BITO informeert

Bij bestelling gelieve aan te geven:

kleur CORPUS: RAL ...

kleur DEUREN:

**RAL 5010** **RAL 3000** **RAL 5012** **RAL 7016** **RAL 7035**

De opgegeven RAL-kleuren zijn voor corpus en deuren vrij te combineren. Bestellingen zonder opgave van de kleur worden in lichtgrijs RAL 7035 geleverd.



KASTEN

### Met schuifdeuren en doorkijkvensters

Afmetingen B x H	Diepte	Aantal legborden	Aantal deuren	Bestelnr.	Prijs/stuk
mm	mm				
1200 x 1950	400	4	2	13-47913	<b>1.345,00</b>
	500	4	2	13-47914	<b>1.436,00</b>
	600	4	2	13-47915	<b>1.587,00</b>
1600 x 1950	400	2 x 4	2	13-47916	<b>1.740,00</b>
	500	2 x 4	2	13-47917	<b>1.856,00</b>
	600	2 x 4	2	13-47918	<b>1.998,00</b>

### Toebehoren

Beschrijving		Voor kasten met een diepte van	Voor kasten met een breedte van	Draagvermogen	Bestelnr.	Prijs/stuk
				kg		
Legborden	robuuste stalen constructie, incl. 4 legbordhaakjes	400	1200	70	13-47875	<b>35,80</b>
			1600	70	13-47878	<b>30,00</b>
		500	1200	70	13-47876	<b>40,10</b>
			1600	70	13-47879	<b>32,70</b>
		600	1200	70	13-47877	<b>45,40</b>
			1600	70	13-47880	<b>35,80</b>



## Garderobekasten



- Stabiele deuren met verstevigingsprofiel, handdoekhaak, ontluichtingskleuven en etikethouder
- Vakken met een vast hoedlegbord, een kledingstang en 3 schuifhaken
- Legborden glad en gemakkelijk te reinigen
- Conform aan de Duitse veiligheidsrichtlijnen
- 25 kleurencombinaties zonder meerprijs

KASTEN



### **i** BITO informeert

**Bij bestelling gelieve aan te geven:**

kleur CORPUS: RAL ...

kleur DEUREN:

**RAL 5010** **RAL 3000** **RAL 5012** **RAL 7016** **RAL 7035**

De opgegeven RAL-kleuren zijn voor corpus en deuren vrij te combineren.

Bestellingen zonder opgave van de kleur worden in lichtgrijs RAL 7035 geleverd.

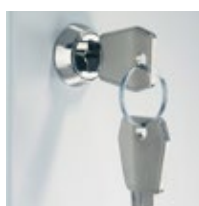

Cilinderslot met 2 sleutels



Draaisluiting voorhangslot



**TOPARTIKEL**

**344,00**  
13-20735

Zoals afgebeeld, zonder inhoud



Brandweerkasten op pag. 159

### Met poten, hoogte 1850 mm

Aantal vakken	Vakbreedte <i>mm</i>	Totale breedte <i>mm</i>	Diepte <i>mm</i>	Slot		Cilinderslot met 2 sleutels	
				Bestelnr.	Prijs/stuk	Bestelnr.	Prijs/stuk
2	300	630	500	13-20735	<b>344,00</b>	13-20730	<b>348,00</b>
	400	830	500	13-20738	<b>425,00</b>	13-20733	<b>428,00</b>
3	300	930	500	13-20736	<b>510,00</b>	13-20731	<b>514,00</b>
	400	1230	500	13-20739	<b>583,00</b>	13-20734	<b>590,00</b>
4	300	1230	500	13-20737	<b>659,00</b>	13-20732	<b>670,00</b>
	400	1630	500	13-20761	<b>790,00</b>	13-20760	<b>795,00</b>

## Op sokkel, hoogte 1850 mm

Aantal vakken	Vakbreedte mm	Totale breedte mm	Slot Diepte mm	Cilinderslot met 2 sleutels		Draaisluiting voor hangslot, beugeldiameter 7 mm	
				Bestelnr.	Prijs/stuk	Bestelnr.	Prijs/stuk
2	300	630	500	13-20740	<b>395,00</b>	13-20745	<b>399,00</b>
	400	830	500	13-20743	<b>436,00</b>	13-20748	<b>435,00</b>
3	300	930	500	13-20741	<b>517,00</b>	13-20746	<b>517,00</b>
	400	1230	500	13-20744	<b>599,00</b>	13-20749	<b>599,00</b>
4	300	1230	500	13-20742	<b>678,00</b>	13-20747	<b>664,00</b>
	400	1630	500	13-20762	<b>810,00</b>	13-20763	<b>805,00</b>



KASTEN

## Met zitbank, hoogte in totaal 2150 mm

- Onderstel van de zitbank met bodemaanpassing en 2 kunststof zittingplanken 120 x 30 mm in wit, zithoogte 430 mm
- Zitplanken van beukenhout op aanvraag
- Kastendiepte 500 mm, diepte totaal 800 mm

Aantal vakken	Vakbreedte mm	Totale breedte mm	Slot Diepte mm	Draaisluiting voor hangslot, beugeldiameter 7 mm		Cilinderslot met 2 sleutels	
				Bestelnr.	Prijs/stuk	Bestelnr.	Prijs/stuk
2	300	630	800	13-20755	<b>548,00</b>	13-20750	<b>550,00</b>
	400	830	800	13-20758	<b>591,00</b>	13-20753	<b>591,00</b>
3	300	930	800	13-20756	<b>688,00</b>	13-20751	<b>691,00</b>
	400	1230	800	13-20759	<b>816,00</b>	13-20754	<b>817,00</b>
4	300	1230	800	13-20757	<b>885,00</b>	13-20752	<b>887,00</b>



## Toebehoren



A Schuine opzetstukken voor kasten

Pos.	Beschrijving	Breedte mm	Bestelnr.	Prijs/stuk
A	Schuine opzetstukken voor kasten met poedercoating RAL 7035 lichtgrijs, achteraf monteerbaar, hoogte achter 200 mm, hoogte voor 40 mm	630	13-35725	<b>76,00</b>
		830	13-35726	<b>81,50</b>
		930	13-35727	<b>83,50</b>
		1230	13-35728	<b>92,00</b>
		1630	13-35729	<b>104,00</b>



## Duurzame en efficiënte systeemoplossingen



Logistiek is de markt van de toekomst. De vraag naar snelle goederenstromen, optimale procedures en efficiënte processen binnen de logistieke keten vereisen kostenefficiënte en betrouwbare magazijn- en orderverzamelsystemen.

Bij de realisatie van zulke systemen hebben net die ondernemingen een aanzienlijk voordeel, die alle bijhorende componenten produceren en die ook de projectplanning en projectleiding op zich nemen.



De eigen productie van de verschillende stelling- en bakkensystemen zorgt voor een veilig projectmanagement door hogere transparantie en effectiviteit. Tijdsplanningen zijn beter in te calculeren en tot in de finesses precies realiseerbaar en afstemmingen tussen de verschillende productafdelingen verlopen soepel.



## Inhoud

Meerverdiepssystemen en platformen .....	362
Doorrolstellingen voor stukgoederen .....	364
Geautomatiseerde bakken- of traymagazijnen...	366
Palletstellingsysteem PRO .....	368
Inrijstellingen .....	370
Doorrolstellingen voor pallets PROflow .....	372
Draagarmstellingen .....	374
Mobiele stellingen PROmobile .....	376
Shuttle-systeem PROMotion .....	378

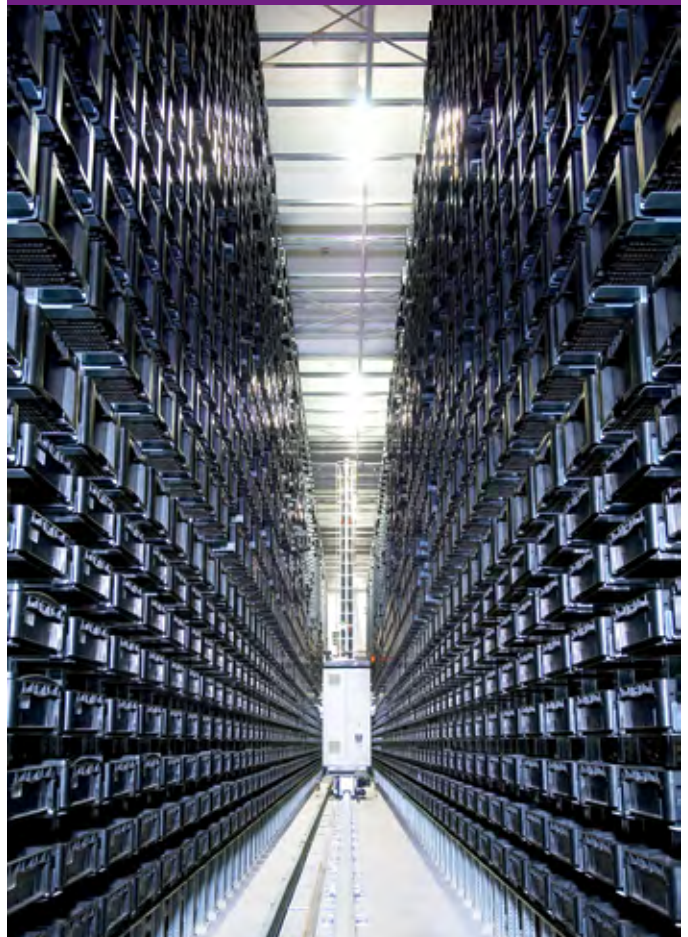



## BITO-meerverdiepssystemen

De benutting van het reeds aanwezige halvolume speelt een belangrijke rol bij de rendabiliteit van stellinginstallaties.

Legbordstellingen met meerdere verdiepingen - hetzij als autonome oplossing of als onderdeel van een totaaloplossing met verschillende stellingtechnieken - kunnen hiervoor goed ingezet worden.

De benuttingsgraad van de gebouwoppervlakte wordt indirect verveelvoudigd.



## Uw voordelen

- Goede ruimtebenutting resulteert indirect tot een vereenvoudiging van de gebouwoppervlakte
- Compacte opslag voor lichte tot middelzware opslageenheden
- Gelijkzeitig orderverzamelen op meerdere etages leidt tot een aanzienlijk snellere orderafwikkeling
- Overzienbare investeringskosten, omdat de stellingonderdelen tegelijk dienen als dragende constructie voor de loopgangen en etage

## Meerverdiepse legbordstellingen



## Extra werkoppervlakte boven

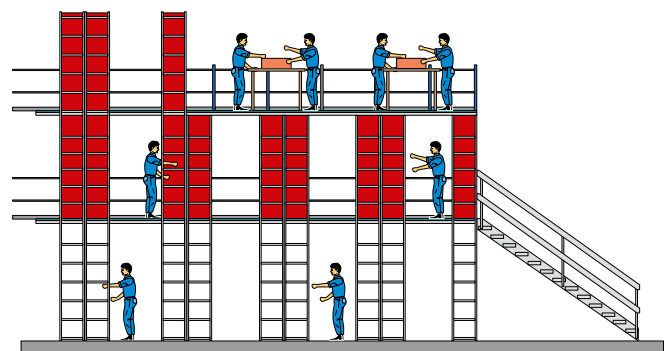

## Platformstelsysteem BBS



## Werkoppervlakte beneden



Meer informatie over dit product vindt u in onze catalogus „DE SYSTEEMEXPERT“, die u op het telefoonnummer BE: 03/870 99 00, NL: 030/711 30 90 of per e-mail naar [info.BE-NL@bito.com](mailto:info.BE-NL@bito.com) kunt aanvragen.



## BITO Doorrolstellingen voor stukgoederen – hoger aantal picks door aanzienlijke tijdswinst op de looptijden

Bij de orderverzamelinstallaties volgens het principe “man-naar-goederen” winnen doorrolstellingen voor stukgoederen steeds meer aan belang. De investering in dit systeem wordt snel terugverdiend door de gerationaliseerde werkingskosten.

De scheiding van de bevoorradings- en orderverzamelzone voorkomt het ontstaan van opstoppingen in de gangen. De artikelen zijn altijd beschikbaar; ze rollen vanzelf naar de orderverzamelzijde van de stelling. Lange en rechte gangen bevorderen het foutloos orderpicken waardoor de productiviteit van de orderverzamelaars aanzienlijk verhoogt.

Niet enkel de enorme besparing op looptijden, die in vergelijking met de conventionele stellingen tussen 40 - 70 % bedraagt, maar ook de ruimtebesparing tot 30%, maken duidelijk dat de BITO-stukgoeddoorrolsystemen in nagenoeg alle branches rendabel ingezet kunnen worden.



## Uw voordelen

- Optimaal ruimtegebruik
- Rationele en geautomatiseerde goederenstroom
- Tijdwinst op loopwegen
- Transparante en snelle bedrijfsprocessen
- Productiviteitsstijging door volautomatische, computergestuurde bediening
- Strikte toepassing van het FIFO-principe
- Permanente inventariscontrole via computersturing
- Door de hulpaandrijving rolt het artikel gegarandeerd naar de uitnamepositie - dit geldt ook voor bakken of dozen met slechte loopeigenschappen

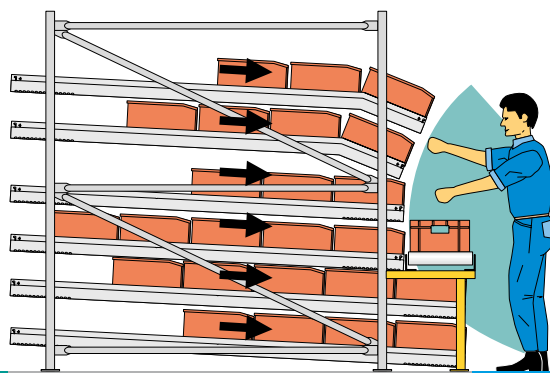

Ergonomische vormgeving van de stellingvoorzijde

## System voor klaarzetten van kleine onderdelen



## Geautomatiseerd systeem



## Doorrolstellingen met buffer



Meer informatie over dit product vindt u in onze catalogus „DE SYSTEEMEXPERT“, die u op het telefoonnummer BE: 03/870 99 00, NL: 030/711 30 90 of per e-mail naar [info.BE-NL@bito.com](mailto:info.BE-NL@bito.com) kunt aanvragen.

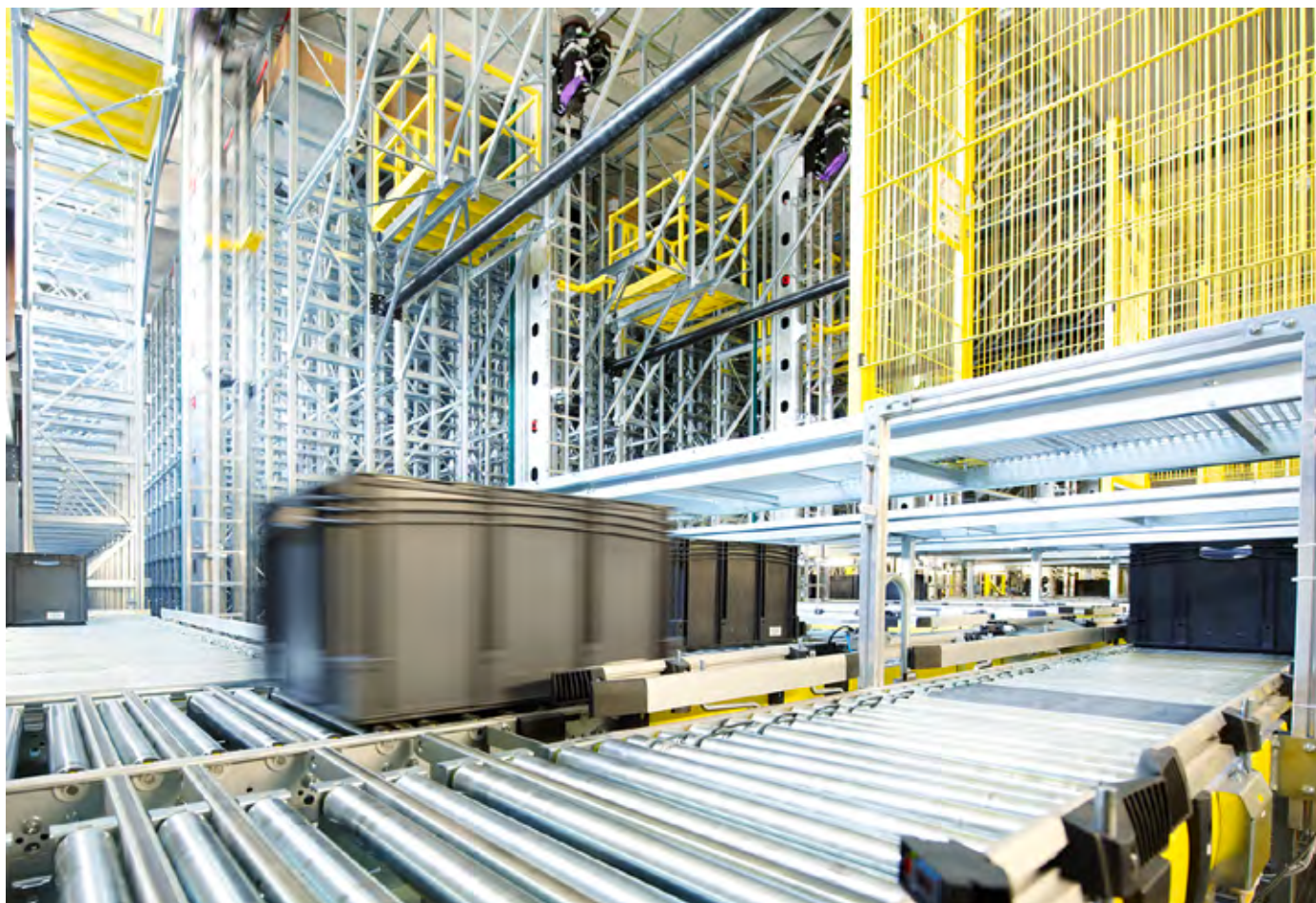

## Geautomatiseerde bakken- of traymagazijnen – Effectiviteit tot de 10de macht

Orderverzamelssystemen volgens het principe „goederen naar man“ vinden steeds vaker toepassing in logistieke concepten. Het meest verbreide systeem is het automatische bakkenmagazijn met afzetplaatsen voor bakken en trays.

BITO is op deze markt, als een van de weinige aanbieders die naast de stellingtechniek ook de bijpassende trays en bakken levert, niet meer weg te denken.



## Uw voordelen

- Extreem korte griptijden
- Optimaal ruimtegebruik door toepassing van hoge stellingen
- Hoge artikelbeschikbaarheid bij permanente inventarisatie door moderne voorraadbeheersystemen
- Hoge colligewichten mogelijk
- Geen ongeoorloofde toegang doordat het systeem zo afgesloten is

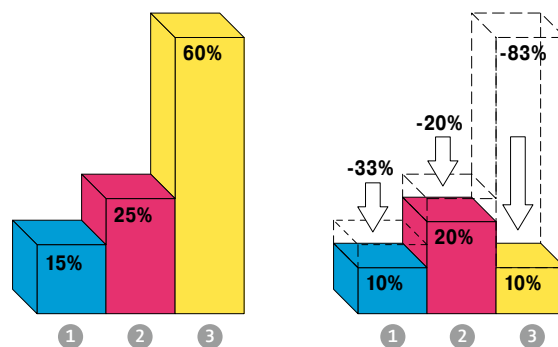

Door een optimale, ergonomische opstelling van de orderverzamelzone is er, tegenover traditionele stellinginstallaties, minder info- en griptijd nodig. Ook wordt de looptijd aanzienlijk verkort.

(1) Infotijd (2) Grijptijd (3) Looptijd/rijtijd

## Kunststofbakken



## Kunststoftrays



## Metalen trays met opzetkader



## Metalen trays



## Klantspecifieke oplossingen

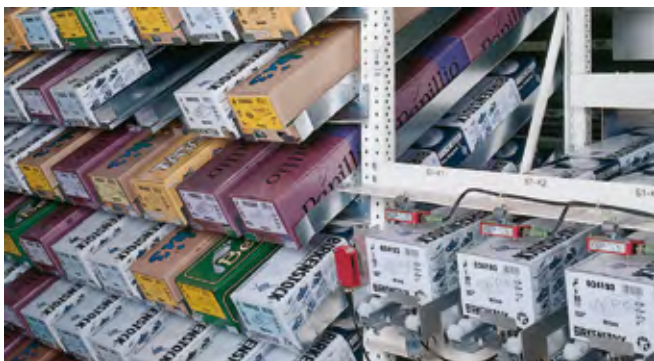

Meer informatie over dit product vindt u in onze catalogus „DE SYSTEEM-EXPERT“, die u op het telefoonnummer BE: 03/870 99 00, NL: 030/711 30 90 of per e-mail naar [info.BE-NL@bito.com](mailto:info.BE-NL@bito.com) kunt aanvragen.



## BITO-palletstellingen – de klassiekers in de magazijninrichting

Palletstellingen zijn de „klassiekers“ van de magazijnbranche. De bouwwijze met brede gangen wordt hier als standaardoplossing beschouwd. De stelling wordt meestal bediend door vorkheftrucks, reachtrucks of orderverzamelheftrucks.

Een speciale toepassing is de palletstelling als smalle-gangenmagazijn. De hoogbouwtrucks worden meestal inductiegestuurd over rails geleid.





## Uw voordelen

- Opslag van pallets, draadwandcontainers en speciale pallets
- Opslag in langs- en in dwarsrichting mogelijk door verschillende uitvoeringen van de opslag niveaus
- Dubbeldiepe opslag
- Te combineren met andere stellingssystemen
- Automatisch bedienbaar
- Bouw in meer verdiepingen mogelijk
- Ruim assortiment aan toebehoren

## Brede gangenmagazijn

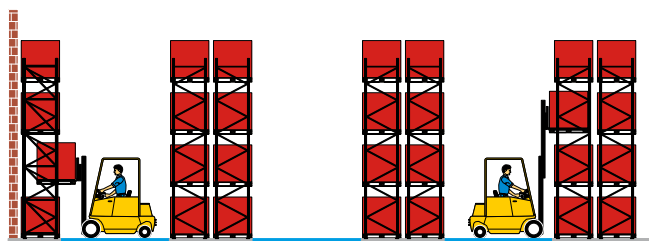

## Smallegangenmagazijn

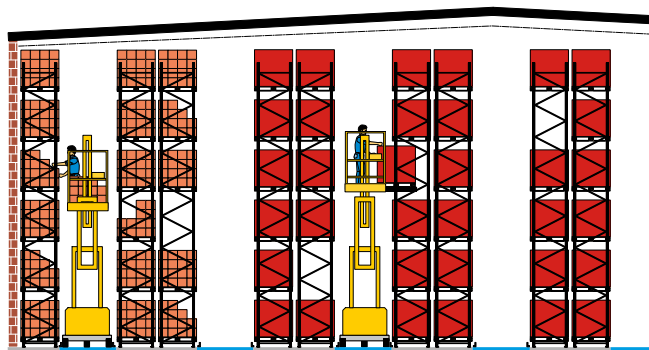

## Geautomatiseerde palletstellingen

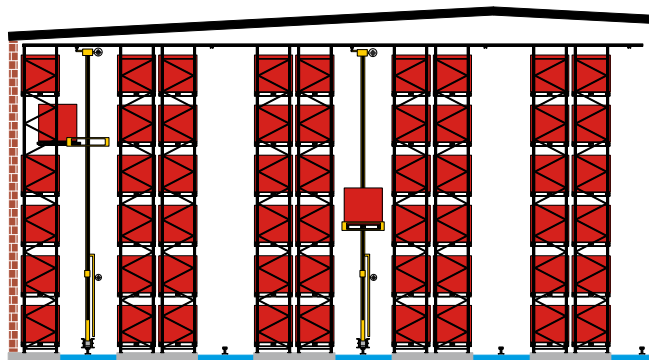

→ Meer informatie over dit product vindt u in onze catalogus „DE SYSTEEMEXPERT“, die u op het telefoonnummer BE: 03/870 99 00, NL: 030/711 30 90 of per e-mail naar [info.BE-NL@bito.com](mailto:info.BE-NL@bito.com) kunt aanvragen.

SYSTEMECHANIEK



## BITO-inrijstellingen

– Besparing op dure magazijnoppervlakte doordat stellingbedieningsgangen wegvallen

In inrijstellingen kunnen per niveau meerdere pallets in dieperichting achter elkaar worden opgeslagen. Met deze mogelijkheid kan een optimaal oppervlakte- en ruimtegebruik worden bereikt.

De verblijftijd van de pallets in de stelling is in de regel lang - een toepassing als seizoenmagazijn ligt voor de hand.



## Uw voordelen

- Compacte opslag met geringe kosten
- Optimale ruimte- en oppervlaktebenutting
- Hoge volumebenutting
- Veilige opslag van drukgevoelige goederen en ongelijkmatig beladen pallets
- Makkelijke, snelle montage door haakconsole

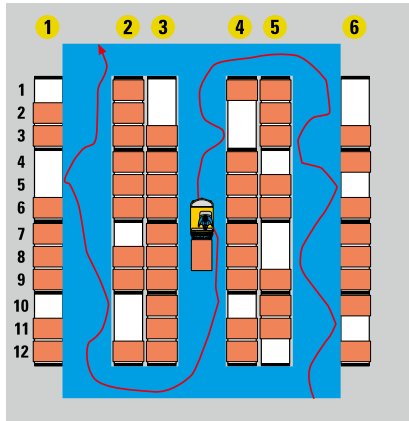

Conventionele palletstellinginstallatie

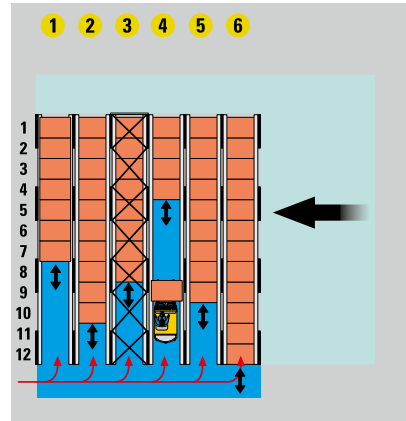

Systeem met inrijstellingen

## Inrijstellinginstallatie

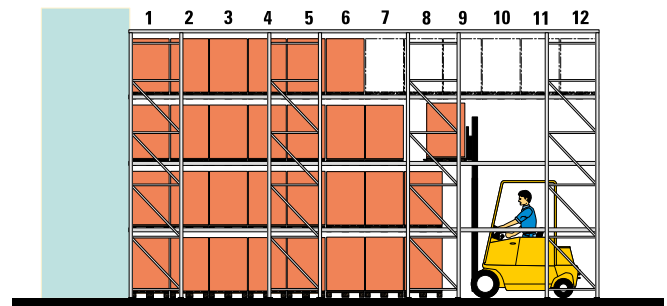

Meer informatie over dit product vindt u in onze catalogus „DE SYSTEEMEXPERT“, die u op het telefoonnummer BE: 03/870 99 00, NL: 030/711 30 90 of per e-mail naar [info.BE-NL@bito.com](mailto:info.BE-NL@bito.com) kunt aanvragen.



## BITO-doorrolstellingen voor pallets PROflow – brengen beweging in uw magazijn

Doorrolstellingen voor pallets worden steeds belangrijker in de magazijninrichting. In het verleden werd dit systeem voornamelijk ingezet als klassiek buffermagazijn binnen het productieproces of in de opslag- en verzendingsafdeling. Tegenwoordig worden doorrolsystemen ingezet om het FIFO-principe te realiseren. Daarnaast kunnen inschuifstellingen (LIFO) een plaatsbesparende oplossing bieden.

De compacte bouwwijze van de doorrolkanalen boven en naast mekaar garandeert een optimaal gebruik van de beschikbare ruimte in het gebouw. In vergelijking met conventionele palletstellingen wordt zelfs een ruimtebesparing tot 60% gerealiseerd.

De voldoende voorraad garandeert een continu orderverzamelp proces.



## Uw voordelen

- In tegenstelling tot de blokopslag bestaat rechtstreekse toegang tot alle artikelen
- Deze oplossing biedt een hoge mate van flexibiliteit en verkort de orderverzamelijden
- Goederenopslag volgens het FIFO-principe: first in – first out
- Vereenvoudigde toezicht op houdbaarheidsdatum van producten en op productieloten en -series
- Het overzichtelijke systeem maakt procestijden korter en voorspelbaar
- Scheiding van de bevoorradingszone en de orderverzamelzone
- Geen wederzijdse storing van orderverzamelaars door heftruckdrivers; dit verhoogt de productiviteit van de medewerkers en maakt de werkomgeving veiliger
- Door compacte opslag vallen overbodige gangen weg, verkorting van interne rijroutes
- Tot 60 % ruimtebesparing in vergelijking met conventionele palletstellingen bespaart energie in de opslaghal; lager energieverbruik van de vervoermiddelen door de verkorting van de rijwegen van 40%

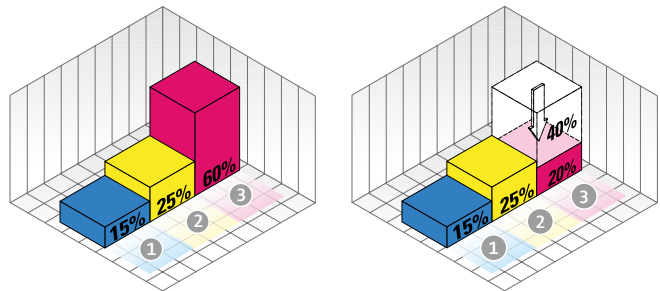

Twee derde minder rijtijd nodig bij gebruik van palletdoorrolstellingen tegenover conventionele palletstellingen.

(1) Infotijd (2) Griiptijd (3) Rijtijd



Meer informatie over dit product vindt u in onze catalogus „DE SYSTEEM-EXPERT“, die u op het telefoonnummer BE: 03/870 99 00, NL: 030/711 30 90 of per e-mail naar [info.BE-NL@bito.com](mailto:info.BE-NL@bito.com) kunt aanvragen.



Scan de QR-code:  
**Product video**  
**PROflow**  
[www.bitto.com/](http://www.bitto.com/)  
[qr-proflow-int](http://qr-proflow-int)

## Palletseparatie FlowStop



Onze FlowStop scheidt de pallets op de juiste manier. De vorkheftruck kan de pallets zonder files van de plank lossen. De compacte montage is buiten het bereik van de truck, dit een aanzienlijke verlaging van de reparatiekosten in het magazijn. Daarnaast een veilige en comfortabele bediening van het stellingensysteem.

## Doorrolstellingen voor pallets

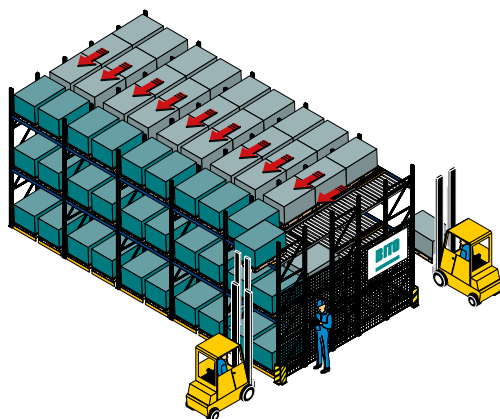

Opslag volgens het FIFO-principe: first in, first out

## Doorrolstellingen voor pallets PROflow

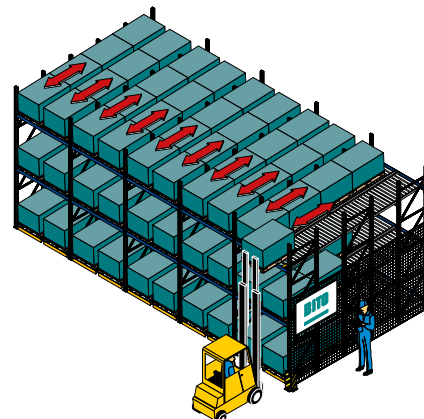

Opslag volgens het LIFO-principe: last in, first out



## BITO-draagarmstellingen – voor volumineuze en/of lange goederen

Draagarmstellingen vormen een flexibel systeem voor de opslag van lange goederen (zoals profielen en buizen), plaatmateriaal van hout of staal alsook volumineuze artikelen.

Het bijzondere aan dit stellingstelsel is dat alle onderdelen op maat worden geproduceerd. De stellinginstallatie wordt individueel vervaardigd afhankelijk van de afmetingen en het gewicht van uw goederen en de beschikbare magazijnruimte.

We werken een offerte voor u uit op basis van uw gegevens betreffende de opslagruimte, de fundering en het opslaggoed. Maak gebruik van deze service voor de professionele planning van uw project.



## Uw voordelen

- Voor zelfdragende lasten: draagarmen met of zonder afrolbeveiliging
- Voor buigzame, lange artikelen, snijafval, restlengten en volumineuze stukken: draagarmen met horizontale, metalen legborden
- Voor het ergonomisch presenteren van onderdelen op de montageplaats: draagarmen met schuine, metalen legborden
- Voor spoelen, klossen, haspels en staande opslag: ronde draagarmen

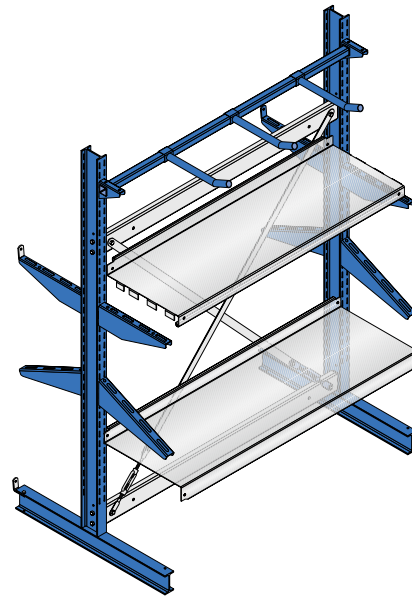

Meer informatie over dit product vindt u in onze catalogus „**DE SYSTEEM-EXPERT**“, die u op het telefoonnummer BE: 03/870 99 00, NL: 030/711 30 90 of per e-mail naar [info.BE-NL@bito.com](mailto:info.BE-NL@bito.com) kunt aanvragen.

## Draagarmstellingen - binnen



## Draagarmstellingen - buiten



## Mobiele draagarmstellingen



## Zware uitvoering





## Hogere benuttingsgraad van de beschikbare ruimte met mobiele stellingen

Optimalisatie en comprimering van de opslagcapaciteit zijn de belangrijkste trefwoorden bij het kostenbeheer van een magazijn. Telkens wanneer het magazijnoppervlak zo optimaal mogelijk gebruikt moet worden waardoor er weer meer opslagcapaciteit gecreëerd wordt, zijn mobiele stellinginstallaties de meest efficiënte oplossing.

Afhankelijk van welk stellingsysteem ingezet wordt, kan er 100% tot 180% meer opslagcapaciteit bereikt worden. Er wordt dus meer dan 50% bespaard op magazijnoppervlakte. De investeringskost is lager bij nieuwbouw.

In samenhang met de mogelijkheden van moderne WCS- en WMS-systemen en een goede projectplanning en begeleiding kan vandaag reeds uw toekomstvisie realiteit worden.





## Uw voordelen

- Kleinere oppervlakte en minder ruimte nodig bij nieuwbouw magazijn
- Besparing op oppervlakte en ruimte door de compacte opslagwijze
- Plaatsbesparing doordat meerdere stellingbedieningsgangen wegvallen
- Besparing op energiekosten, vooral in gekoelde omgevingen
- Aanzienlijk minder investeringskosten
- Optimaal gebruik van de beschikbare magazijnruimte
- Meer capaciteit op dezelfde oppervlakte
- Optimalisatie zonder nieuwe hal te moeten bouwen
- Optimaal gebruik van de beschikbare ruimte in het gebouw

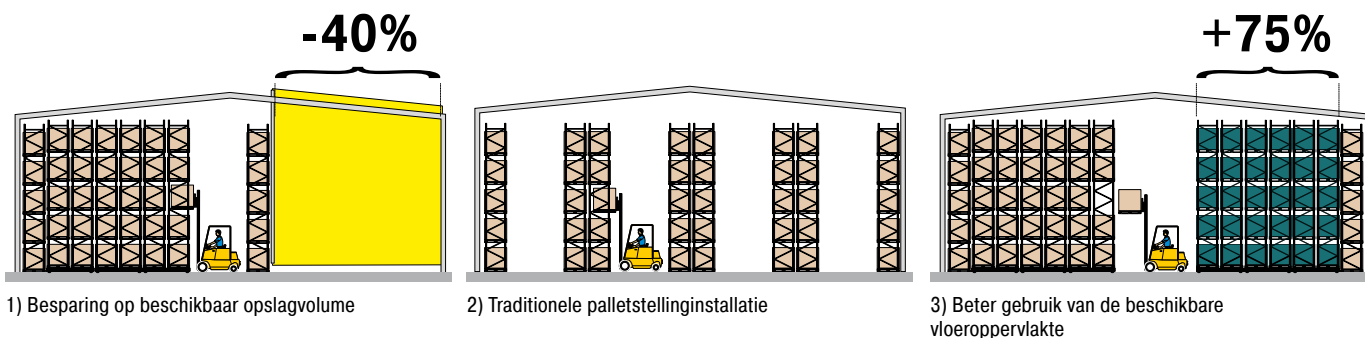

## Mobiele palletstellinginstallatie



SYSTEMEEMTECHNIEK

→ Meer informatie over dit product vindt u in onze catalogus „DE SYSTEEMEXPERT“, die u op het telefoonnummer BE: 03/870 99 00, NL: 030/711 30 90 of per e-mail naar [info.BE-NL@bito.com](mailto:info.BE-NL@bito.com) kunt aanvragen.



## BITO-shuttle-systeem PROMotion – de intelligente opslaghulp

Het shuttle-systeem is een modern en effectief alternatief voor systemen met stellingbedieningsapparatuur, inrij- of inschuifstellingen of doorrolsystemen. De shuttle is een afstandsgestuurd apparaat op elektrische batterijen die zelfstandig het palletkanaal inrijdt en de laadeenheden binnen de stelling verplaatst. Voor de overdracht tussen de opslagkanalen wordt een heftruck gebruikt.

Bijzonder aan het BITO-shuttle-systeem is de unieke veiligheidstechnologie.



## Uw voordelen

- Compact opslagsysteem
- Optimale benutting van het opslagvolume (geen hellende niveaus)
- Diepe kanalen maken een hoge benuttingsgraad van de vloerooppervlakte mogelijk
- FIFO- en LIFO-principe kunnen gerealiseerd worden
- Geschikt voor gevoelige goederen
- Individuele toegang tot ieder kanaal
- Zeer rendabel bij kleine verscheidenheid aan artikelen

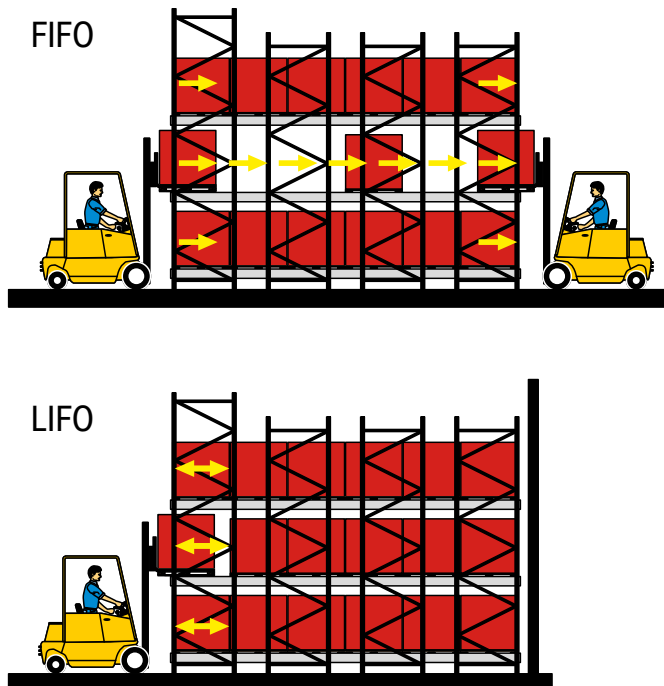

## Shuttle-systeem PROmotion



- 1 Afstandsbediening
- 2 Rail-detectiesensor
- 3 Noodstop-schakelaar
- 4 Personen-detectiesensor
- 5 Afstandssensor
- 6 Geleidingsrail



Meer informatie over dit product vindt u in onze catalogus „DE SYSTEEMEXPERT“, die u op het telefoonnummer BE: 03/870 99 00, NL: 030/711 30 90 of per e-mail naar [info.BE-NL@bito.com](mailto:info.BE-NL@bito.com) kunt aanvragen.



- A**
- "XLmotion"-bakken voor geautomatiseerde systemen .... 66–68
  - Aanhangborden ..... 267
  - Aanhangerkoppeling ..... 125
  - Aanrijbeveiligingen
    - > Palletstellingen ..... 188, 192–194, 196, 202, 275
  - Aanslagbeugels > Archiefstellingen, Kantoorstellingen ..... 139
  - Accessoires ..... 166–167, 188
  - Accessoires voor legbordstellingen ... 164
  - Accessoires voor rollenbanen met metalen of kunststofrollen ..... 332
  - Achteraf montagebare s chuifladen ..... 178–179
  - Achterwanden ..... 169, 320–321
  - Achterwanden > Legbordstellingen boutloos systeem ..... 169
  - Adapters > Flexi-palen ..... 266
  - Afrolbeveiligingen
    - > Draagarmwagens ..... 324–325
  - Afrolbeveiligingen/draagarmverdelers
    - > Onderdelen draagarmstellingen type L en S ..... 229
  - Afstandshouders ..... 270
  - Afstandshouders voor rug-aan-rug geplaatste stellingrijen
    - > Palletstellingen ..... 205
  - Afvalbeveiliging achteraan
    - > Palletstellingen ..... 188, 204
  - Afzetpaal met haspel en lint ..... 267
  - Aluminium opklapbare platformwagens ..... 306
  - Aluminium staande ladders ..... 248–249
  - Aluminium stellingladders ..... 246–247
  - Aluminium-platformwagens ..... 253
  - Antislipmatten
    - > Heavy duty bakken SL ..... 123
  - Archiefstellingen ..... 138–139
- B**
- Bakken met palletvoeten
    - 800 x 600 mm ..... 110, 114, 118
  - Bakken voor c-onderdelen
    - CTB - logistiek ..... 36–39
  - Bakken voor c-onderdelen
    - CTB - logistiek > Stellingen voor c-onderdelen, Verrijdbare bakken-stellingen voor C-onderdelen ..... 38
  - Bakken voor geautomatiseerde systemen ..... 66
  - Bakken voor gevaarlijke stoffen ..... 258
  - Bakken voor klapkastenmodules
    - > Klapkastensets ..... 48
  - Bakken voor kleine onderdelen ..... 70
  - Bakkenstellingen RK ..... 46–47, 152
  - Bakkenstellingen SK ..... 28, 47, 153–155
  - Bakkenstellingen XL ..... 156
  - Bakkenstellingen XL & RK ..... 156
  - Bakken systemen ..... 14–15, 130
  - Bakwagens ..... 309
  - Bakwagens - Grey Edition ..... 319
  - Bakwagens met gaaswanden ..... 309
  - Bakwagens met houten wanden ..... 309
- Balk voor vangrails**
- > Palletstellingen ..... 201, 276
- Bandenstellingen** ..... 162–164
- Basisstellingen > BITO-TEC** ..... 336
- Beschermfolie**
- > Euro-normbakken BN ..... 33, 65
- Beschermfolie**
- > KLT-bakken voor kleine onderdelen, Eurostapelbakken XL ..... 31, 63, 76, 117
- Beschermfolie**
- > Magazijnbakken SK ..... 23
- Beschermfolie**
- > Stellingbakken RK ..... 44–45
- Beschermingsbalken, rechte uitvoering** ..... 273
- Beschermingsdoppen**
- > Orderverzamelen van stukgoederen ..... 215
- Beugels voor DIN A4-hangmappen voor MB-bak**
- > Multifunctionele bakken MB .. 96–97
- Beugels voor platenwagens**
- > Platenrekken/Platenwagens ..... 325
- Beugels voor rugleuningen en achterbekledingen**
- > Palletstellingen ..... 204
- Bevestigingsmateriaal**
- > Sleufpanelen ..... 26, 168
- Bevestigingssets**
- > Trappen en stellingladders ..... 247
- BITO-TEC** ..... 336–339
- Bladplinten > Werkbanken** ..... 341
- Blue Spot waarschuwingslicht** ..... 296
- Borgings-/draagbeugels**
- > Stellingbakken RK ..... 45
- Borgings-/draagbeugels**
- > Stellingbakken RK, Bakken voor c-onderdelen CTB - logistiek ..... 39, 44–45
- Botsbeschermingsbeugels** ..... 273–274
- Botsbeschermingspaaltjes** ..... 274
- Boutankers** ..... 209
- Boutankers**
- > Breedvakstellingen .... 188, 196, 210
- Boutankers > Legbordstellingen boutloos systeem** ..... 167
- Boutloze stellingen met draadmanden** ..... 160, 166
- Boutloze stellingen met roosterlegborden** ..... 161
- Brandweerkasten** ..... 159
- Breedvakstellingen** ..... 182–185, 189
- Breedvakstellingen – bijbehorende producten** ..... 189
- Breedvakstellingen**
- > Breedvakstellingen ..... 184–185
- Bureaus > BITO-TEC** ..... 336
- C**
- COM-Box radiomodule voor LEO Locative** ..... 297
- Complete breedvakstellingen** .... 184–185
- Complete niveaus** ..... 187
- Complete niveaus**
- > Breedvakstellingen ..... 187
- Complete niveaus**
- > Palletstellingen ..... 220–221
- Complete palletstellingen** ..... 192–194
- Complete sets met openklapbare bakken** ..... 49
- Containerondersteuningen**
- > Palletstellingen ..... 197
- D**
- Dekselzels > Palletklapboxen** ..... 127
- Dekselzels**
- > Eurostapelbakken XL, KLT-bakken voor kleine onderdelen ..... 63, 76
- Dekselzels**
- > Eurostapelbakken XL, Multifunctionele bakken MB, Heavy duty bakken SL ..... 96–97, 113, 117
- Dekselzels > Klapbox EQ** ..... 103
- Dekselzels**
- > Multifunctionele bakken MB ..... 63, 89, 96–97, 107, 113, 117
- Dekselzels > Multifunctionele vouwbakken MFB** ..... 105
- Dekselzels met barcode**
- > Multifunctionele bakken MB ..... 89, 96–97, 107, 113, 117
- Dekselzels met lasermarkering**
- > Klapbox EQ ..... 103
- Deurelementen met 1 vleugel**
- > Scheidingswanden - netwanden .. 243
- Deurelementen met 2 vleugels**
- > Scheidingswanden - netwanden .. 243
- Diepteliggers > Palletstellingen** ..... 197
- Displaypallets K9** ..... 129
- Dissel en koppeling** ..... 321
- Distributietrays DT 640** ..... 78
- Distributietrays DT 670** ..... 79
- Documenttasjes van robuust PVC** .... 282
- Dokumentklemmen**
- > Euro-normbakken ..... 65
- Doorgangen > Rollenbanen** ..... 329, 331
- Doorkijkvenster**
- > Euro-normbakken BN ..... 33
- Doorkijkvenster**
- > Eurostapelbakken XL ..... 31, 117
- Doorkijkvenster**
- > Magazijnbakken PK ..... 29
- Doorkijkvenster**
- > Magazijnbakken SK ..... 23
- Doorschuifbeveiligingen**
- > Palletstellingen ..... 204
- Doorsteekanker**
- > Botsbeschermingspaaltjes ..... 274
- Doorsteekanker 12/120** ..... 273–274
- Doseervenster CDS**
- > Bakken voor c-onderdelen CTB - logistiek ..... 39
- Draadseparaties** ..... 321
- Draadseparaties**
- > Boutloze stellingen met draadmanden ..... 160, 175
- Draagarmen**
- > Draagarmstellingen - extra zware uitvoering 'ES' ..... 237
- Draagarmen**
- > Onderdelen draagarmstellingen type L en S ..... 229
- Draagarmstellingen** ..... 222, 232
- Draagarmstellingen - extra zware uitvoering 'ES'** ..... 232–235
- Draagarmstellingen - lichte uitvoering 'L'** ..... 222–225
- Draagarmstellingen - zware uitvoering 'S'** ..... 226–227
- Draagarmwagens** ..... 324–325
- Draagassen > BITO-TEC** ..... 338–339
- Draagprofiel voor ronde draagarmen**
- > Onderdelen draagarmstellingen type L en S ..... 223
- Draagstangen > Eurostapelbakken XL, Euro-normbakken BN** ..... 31, 33
- Draagstangen > Magazijnbakken PK** ... 29
- Draagstangen > Magazijnbakken SK** ... 23
- Draaistapelbakken** ..... 106, 108
- Draaistapelbakken DSL** ..... 108
- Draaistapelbakken DST** ..... 109
- Draaistapelbakken U-Turn** ..... 106–107
- Duwbeugel > Verrijdbare onderstellen, zware uitvoering** ..... 327
- Dwarsverdeelschotten**
- > Breedvakstellingen ..... 188
- Dwarsverdeelschotten**
- > Inzetbakjes ..... 61, 77
- Dwarsverdeelschotten**
- > Stellingbakken RK ..... 44–45
- Dwarsverdeelschotten**
- > Stellingkasten PK ..... 41
- Dwarsverdeelschotten CQT**
- > Bakken voor c-onderdelen CTB - logistiek ..... 39
- Dwarsverdelers voor iso-inzetbakken** ... 89
- E**
- Eindaanslag > Orderverzamelen van stukgoederen** ..... 210
- Eindaanslagen > Rollenbanen** .. 332–333
- Eindaanslaglijsten**
- > Legbord 25 mm hoog .. 47, 138, 152, 155, 170–171, 176
- Eindaanslaglijsten**
- > Legbord 40 mm hoog ..... 170, 176
- Eindaanslaglijsten > Legbordstellingen boutloos systeem** ..... 170, 176–177
- Etagewagens** ..... 315–317
- Etagewagens - Grey Edition** ..... 319
- Etagewagens / Bakwagens / Pallet trolleys - Grey Edition** ..... 319
- Etikethouders** ..... 286–287
- Etikethouders**
- > Heavy duty bakken SL ..... 123
- Etikethouders > Multifunctionele vouwbakken MFB** ..... 105
- Etikettasjes** ..... 281–283, 323
- Etikettasjes > KLT-bakken voor kleine onderdelen** ..... 97, 113, 281
- Etikettasjes > Multifunctionele bakken MB** ..... 51, 76, 96–97, 103, 113, 123, 281
- Etiketten** ..... 284–286
- Etiketten**
- > Eurostapelbakken XL, KLT-bakken voor kleine onderdelen ..... 31, 76
- Etiketten, A4-vellen** ..... 23, 31, 44, 63, 76, 117, 285
- Etiketten, A4-vellen**
- > Dwarsverdeelschotten ..... 45, 285
- Etiketten, A4-vellen**
- > Eurostapelbakken XL, KLT-bakken voor kleine onderdelen ..... 31, 63, 76, 117, 285

Etiketten, A4-vellen  
 > Magazijnbakken SK ..... 23, 285

Etiketten, A4-vellen  
 > Magazijnbakken SK,  
 Dwarsverdeelschotten ..... 23, 45, 285

Etiketten, A4-vellen  
 > Stellingbakken RK ..... 45, 173, 285

Etiketten, A4-vellen  
 > Stellingbakken RK,  
 Zelfklevende etikethouders ..... 45, 285

Etiketten, A4-vellen  
 > Zelfklevende etikethouders ..... 285

Euro-normbakken BN ..... 32–33, 64–65

Eurostapelbakken ..... 52, 70, 114

Eurostapelbakken EMB ..... 50–51

Eurostapelbakken XL ..... 22, 30–31,  
 ..... 36, 52–57, 63, 71,  
 ..... 114–116, 189, 218–219

Eurostapelbakken XL  
 met dubbele bodem ..... 59, 115–117

Eurostapelbakken XL met geperforeerde  
 bodem en wanden ..... 56–57

Eurostapelbakken XL met geribde  
 bodem RX ..... 58

Extra kopse vangrails ..... 201, 276

Extra legborden  
 > Grijpvoorraadstellingen ..... 146–149

Extra legborden  
 > Grootvakstellingen ..... 144–145

Extra legborden  
 > Legbordstellingen ..... 170, 181

Extra legborden  
 > Legbordstellingen boutloos systeem  
 40, 140–143, 163,  
 ..... 170, 259, 341

Extra niveaus  
 > Stellingen voor brandweeruitrusting,  
 Verrijdbare stellingen voor brand-  
 weeruitrusting ..... 158

**F**

Flessenhouder ..... 321

Flexibele aanrijbeveiliging ..... 202–203,  
 ..... 267–272

Flexibele barrière "Plus" ..... 269

Flexibele kolombescherming ..... 270

Flexibele palen ..... 270

Flexibele staander  
 beschermers ..... 203, 272

Flexibele staander beschermers  
 > Palletstellingen ..... 203, 272

Flexibele staanderbescherming  
 voor de kopse stellingzijde ..... 271

Flexibele veiligheidsbalken ..... 268

Flexibele veiligheidsrailing voor  
 voetgangerspaden ..... 268

Flexibele verkeersbalken ..... 269

Flexi-palen ..... 266

**G**

Garderobekasten ..... 358–359

Garderoben-/archiefmappenkasten ... 353

GDP – conform de richtlijnen voor de  
 correcte distributie van medicijnen en  
 aanverwante producten ..... 90

Geleidingswielte ..... 321

Geperforeerde legborden GRID voor  
 de passieve brandbescherming  
 > Legbordstellingen boutloos systeem  
 171

Grijpvoorraadstellingen ..... 146–149

Grootvakstellingen met legborden  
 van houtvezelplaat ..... 144–145

Grootvakstellingen met  
 stalen legborden ..... 145

Grote ladingdragers ..... 126–127

**H**

Handgreep ..... 125

Handgreepsluiting  
 > Euro-normbakken BN ..... 65

Handgreepsluiting  
 > Eurostapelbakken XL ..... 63

Handpalletwagens ..... 189, 300–302

Handpalletwagens  
 > Heavy duty bakken SL ..... 123

Handpalletwagens met schaarlift ..... 301

Handrail voor platformladder eenzijdig  
 oploopbaar > Platformtrappen ..... 252

Handrail voor platformladder tweezijdig  
 oploopbaar > Platformtrappen ..... 252

Harmonicatransportbanen ..... 333

Heavy duty bakken ..... 118

Heavy duty bakken SL ..... 118–123

Herbruikbare transportmiddelen ... 51, 65,  
 ..... 76, 96–97, 103,  
 ..... 107, 117, 123–124

Hijsgogen ..... 266

Hoekbeschermingsbalken ..... 273

Hoekbeschermingsbeugels ..... 274

Hoekstellingen ..... 158, 162, 166

Horizontale tussenschotten  
 > Heavy duty bakken SL ..... 123

Houder voor spiegel ..... 277

Houtvezelvloeren > Palletstellingen ... 198

Hydraulische stapelaars ..... 302

**I**

Identificatiebanden voor pallets ..... 283

Indeelsysteem UK ..... 60

Informatiehouders ..... 277–280, 286

Inhaaktrap ..... 321

Inlays ..... 91

Intern transport ..... 288–289, 308, 333

Inzetbakjes ..... 40, 61–62, 69, 77

Inzetbakjes > "XLmotion"-bakken voor  
 geautomatiseerde systemen ..... 69

Inzetbakjes > Eurostapelbakken XL ..... 62

Inzetbakjes > Eurostapelbakken XL,  
 KLT-bakken voor kleine onderdelen .. 61

Inzetbakjes > KLT-bakken voor kleine  
 onderdelen ..... 77

Iso-inzetbakken 32 ..... 89

Iso-inzetbakken 64 ..... 89

Iso-inzetbakken voor koel- en diep-  
 vriesproducten ..... 89

**K**

Kaders voor opslag losse artikelen  
 > Legbordstellingen boutloos systeem  
 174

Kanhouders > Vatenstellingen ..... 256

Kantafdekkingen  
 > Veiligheidsprofielen ..... 265

Kast met openklapbare bakjes ..... 49

Kast met openklapbare bakjes  
 > Klappakastensets ..... 49

Kasten ..... 342–343, 348–351

Kasten voor milieugevaarlijke stoffen .. 354

Kasten voor poetsmiddelen ..... 352

Kettingset voor koepelspiegel ..... 277

Klapbox EQ ..... 100–103

Klappakastensets ..... 48–49

Kleefzone met folie ..... 99

Kleefzone met folie > Bakken voor  
 c-onderdelen CTB - logistiek ..... 39

Kleefzone met folie > Multifunctionele  
 bakken MB ..... 96–97, 99, 113

KLT-bakken voor  
 kleine onderdelen ..... 70–73, 76,  
 ..... 81, 86–87

KLT-bakken voor kleine onderdelen  
 met dubbele bodem ..... 75

KLT-bakken voor kleine onderdelen  
 met geribde bodem ..... 74

Koelelementen ..... 91

Koelelementen voor koel- en  
 diepvriesproducten ..... 89

Koepelspiegel, 360° zicht ..... 277

Koppelstukken voor 2 rollenbanen  
 > Harmonicatransportbanen ..... 333

Koppelstukken voor doorschuifbeveili-  
 ging/rugwanden  
 > Breedvakstellingen ..... 188

Koppelstukken voor dubbele stellingen  
 > Legbordstellingen boutloos systeem  
 176

Koppelstukken voor sleufpanelen  
 > Sleufpanelen ..... 25, 338–339

Krijtbord ..... 320–321

Kruisschoren > Draagarmstellingen -  
 extra zware uitvoering 'ES' ..... 237

Kruisschoren > Legbordstellingen  
 boutloos systeem ..... 166

Kruisschoren > Onderdelen  
 draagarmstellingen type L en S ..... 229

Kuiplegborden > Legbordstellingen  
 voor kleine recipiënten ..... 175, 259

Kunststofkettingen ..... 267

Kunststofpallets ..... 129

Kunststofpallets K2 ..... 129

Kunststoftrays ..... 78–79

**L**

Ladenblokken > Werkbanken ..... 341

Ladenblokken met 3 laden  
 > Legbordstellingen ..... 178

Ladenblokken met 7 laden  
 > Legbordstellingen ..... 178

Ladenindeling > Achteraf monteerbare  
 schuifladen ..... 179

Langsverdeelschotten > Inzetbakjes ... 61

Langsverdeelschotten  
 > Magazijnbakken SK ..... 23

Langsverdeelschotten  
 > Stellingbakken RK ..... 44–45

Langsverdeelschotten  
 > Stellingkasten PK ..... 41

Legbord 25 mm hoog  
 > Legbordstellingen boutloos systeem  
 40, 138, 170

Legbord 40 mm hoog  
 > Legbordstellingen ..... 139–143, 160,  
 ..... 163, 170, 259, 341

Legborden ..... 169–170

Legborden > Draagarmwagens/  
 Materiaalwagens ..... 324

Legborden  
 > Kasten met schuifdeuren ... 355–357

Legborden  
 > Kasten met vleugeldeuren ... 344–347

Legborden > Legbordstellingen ..... 181

Legborden > Pakketwagens ..... 323

Legbordhaakjes > Extra legborden .... 169

Legbordstellingen ..... 136, 138, 140, 146,  
 ..... 154–155, 164, 180

Legbordstellingen boutloos  
 systeem ..... 136–137, 140, 146

Legbordstellingen boutloos systeem -  
 accessoires ..... 164

Legbordstellingen type EL -  
 draagvermogen/niveau 100 kg ..... 140

Legbordstellingen type L - draag-  
 vermogen/niveau 100 kg ..... 141, 162

Legbordstellingen type M -  
 draagvermogen/niveau 200 kg ..... 142

Legbordstellingen type S -  
 draagvermogen/niveau 300 kg ..... 143

Legbordstellingen voor  
 kleine recipiënten ..... 255, 259

LEO batterij 24 V ..... 296

LEO batterijlader > LEO batterij 24 V, LEO  
 Locative transporter ..... 296

LEO Drop-off bufferbanen ..... 293

LEO Drop-off station ..... 293

LEO Dubbele stations ..... 292–293

LEO Locative ..... 296

LEO Locative barcodescanner ..... 297

LEO Locative bestemmingsbarcode-  
 scanner ..... 297

LEO Locative bestemmingscontrole tablet  
 297

LEO Locative bufferbanen ..... 293

LEO Locative netstroom lader  
 > LEO Drop-off station, LEO Pick-up  
 station, LEO Dubbele stations ..... 296

LEO Locative set 1 ..... 292

LEO Locative set 2 ..... 292

LEO Locative set 3 ..... 292

LEO Locative spoorjabloon  
 > LEO Locative vloertape ..... 296

LEO Locative stationzender  
 > LEO Dubbele stations ..... 296

LEO Locative tabletstandaard met  
 antidiestalbeveiliging ..... 297

LEO Locative transporter .. 290, 293, 296

LEO Locative transporter > Platform voor  
 lasten van 200 x 350 mm min. tot  
 600 x 400 max. .... 293

LEO Locative verbindingsset voor  
 dubbele stations  
 > LEO Dubbele stations ..... 296

LEO Locative vloertape - ultra - ..... 296

- LEO Locative wisselstations ..... 293  
 LEO Pick-up bufferbanen ..... 293  
 LEO Pick-up station ..... 293  
 LEO Starterkit "Dubbele stations" ..... 292  
 LEO Starterkit "Stations" ..... 292  
 Licht pallets K8 ..... 129  
 Lichtmetalen eindhouders  
 > Trappen en stellingladders ..... 247  
 Lichtmetalen tussensteunen  
 > Trappen en stellingladders ..... 247  
 Liggers ..... 172, 197  
 Liggers  
 > Palletstellingen... 192–194, 197, 256  
 Liggers voor banden > Legbordstellingen  
 boutloos systeem ..... 163, 172  
 Liggers voor verdeelstangen voor staande  
 opslag > Legbordstellingen boutloos  
 systeem ..... 174  
 Locatiestickers ..... 284  
 Losse schuifladen  
 > Legbordstellingen ..... 178  
 Losse segmenten > Orderverzamenen van  
 stukgoederen ..... 220–221
- M**  
 Magazijnbakken ..... 22, 30, 34  
 Magazijnbakken in  
 euro-afmetingen ..... 30, 34  
 Magazijnbakken PK ..... 29  
 Magazijnbakken SK ..... 22–23  
 Magazijnbakken voor  
 kleine onderdelen ..... 22  
 Magneetstroken, c-vormig ..... 287  
 Magnetische etikethouders ..... 287  
 Magnetische informatiehouders ..... 279  
 Magnetische informatiehouders  
 "Security" ..... 280  
 Magnetische insteekhoezen ..... 283  
 Manden > Legbordstellingen, Boutloze  
 stellingen met draadmanden .. 160, 175  
 Markeren en beveiligen ..... 260–261, 266  
 Markeringsplaat ..... 320–321  
 Markeringsstapes ..... 263  
 Markeringswagentjes voor vloerverf .. 262  
 Metalen beschermingsbeugel ..... 273  
 Metalen legborden > Onderdelen  
 draagarmstellingen type L en S .... 229  
 Metalen pallets voor staande vaten ... 255  
 Metalen paneellegborden  
 > Palletstellingen ..... 198  
 Metalen trays ..... 78  
 Milieuvriendelijke opslag ..... 254–255  
 Mobiele aluminium platform ladders .. 250  
 Mobiele aluminium platformtrappen .. 251  
 Multifunctionele bakken ..... 80, 110  
 Multifunctionele bakken MB ..... 80–85,  
 ..... 92–93, 96–97,  
 ..... 110–113, 254, 258  
 Multifunctionele bakken MB - speciale  
 oplossing voor postsorteer- en  
 distributiecentra ..... 90, 93  
 Multifunctionele bakken MB -  
 speciale oplossingen ..... 98  
 Multifunctionele bakken MB als  
 "mobiel bureau" ..... 96–97  
 Multifunctionele bakken  
 MB Eco ..... 94–95
- Multifunctionele bakken  
 MB Food & Delivery ..... 82–84, 88–89  
 Multifunctionele bakken MB  
 met dubbele bodem ..... 87, 111–112, 189  
 Multifunctionele bakken MB  
 met geribde bodem ..... 86–87, 111  
 Multifunctionele bakken MB v  
 oor de farmaceutische- en gezond-  
 heidssector ..... 90–91  
 Multifunctionele vouwbakken  
 MFB ..... 104–105
- N**  
 Neerklapbare platformwagens ..... 306  
 Nivelleerplaten > Breedvakstellingen .. 188  
 Nivelleerplaten > Legbordstellingen  
 boutloos systeem ..... 167  
 Nivelleerplaten > Palletstellingen ..... 196
- O**  
 Onderdelen draagarmstellingen  
 type ES ..... 236–237  
 Onderdelen draagarmstellingen  
 type L en S ..... 228–229  
 Ondersteuningsbokken ..... 331  
 Ondersteuningsbokken  
 > Rollenbanen ..... 331  
 Ophangbuis voor ladders, staal  
 > Trappen en stellingladders ..... 247  
 Ophangkast met openklapbare bakjes  
 > Klappkastensets ..... 49  
 Ophangrails > BITO-TEC ..... 338–339  
 Ophangrails > Sleufpanelen ..... 23  
 Ophangsets voor kleding  
 > Legbordstellingen boutloos systeem  
 176  
 Opklapbare steekwagens ..... 298  
 Oplegdeksel  
 > Eurostapelbakken XL ..... 31, 63  
 Oplegdeksel > Klappbox EQ ..... 103  
 Oplegdeksel > KLT-bakken voor  
 kleine onderdelen ..... 76  
 Oplegdeksel > Multifunctionele  
 vouwbakken MFB ..... 105  
 Oplegdeksels  
 > Euro-normbakken BN ..... 33, 65  
 Opslag van kleine onderdelen .. 36, 40, 48  
 Opslagniveau ..... 320–321  
 Opvangbakken > Vatenstellingen ..... 257  
 Opvangbakken voor staande vaten ..... 258  
 Opzetkaders > Euro-normbakken BN ... 65  
 Orderverzamenen van kleingoed .. 211, 216  
 Orderverzamenen  
 van zware goederen ..... 206  
 Orderverzamelwagens ..... 320–322  
 Orderverzamelwagens met wielen met  
 TPE-banden en kogellagers ..... 303  
 Orderverzamelwanden ..... 34
- P**  
 Pakketwagens met rasterwanden ..... 323  
 Pallet trolleys ..... 327  
 Pallet trolleys - Grey Edition ..... 319  
 Palletafdekking ..... 125  
 Palletafdekking en palletwagen ... 124–125  
 Palletafdekkingen ..... 63, 76, 117
- Palletafdekkingen > Eurostapelbakken  
 XL, KLT-bakken voor kleine onderdelen  
 51, 63, 76, 117  
 Palletcontainers ..... 126  
 Palletdoorroolstelling-systeem ... 206–209  
 Palletklapboxen ..... 127  
 Palletladen ..... 200  
 Palletladen – ontworpen voor ergono-  
 misch orderverzamenen  
 > Palletstellingen ..... 200  
 Palletladen > Palletstellingen ..... 200  
 Pallets ..... 129  
 Pallets met palletvoeten K1 ..... 129  
 Pallets met palletvoeten K6 ..... 129  
 Palletstellingen ..... 190  
 Palletstellingen - Aanbouwsectie  
 > Palletstellingen ..... 192–194  
 Palletstellingen - Stellingkaders . 195–196  
 Palletstellingen - Stellingkaders  
 > Complete palletstellingen ... 195–196  
 Palletstellingen - Systeem PRO . 190–191  
 Palletvouwboxen ..... 128  
 Palletwagen ..... 125  
 Papiersnijders > BITO-TEC ..... 338–339  
 PC-Werkbladen > BITO-TEC ..... 338–339  
 Pendelmappensets > Legbordstellingen  
 boutloos systeem ..... 176  
 Pick Walls, kant-en-klare opstellingen  
 bestaande uit stapelbakken ..... 34  
 Platenopslag -  
 beugelhoogte 900 mm ..... 242  
 Platenopslag -  
 verschillende beugelhoogten ..... 242  
 Platenrekken ..... 325  
 Platenrekken/Platenwagens ..... 325  
 Platenwagens ..... 299, 325  
 Platformwagens / Tafelwagens ..... 307  
 Platformwagentjes  
 met draadwanden ..... 310  
 Platformwagentjes  
 met houten zijwanden ..... 311  
 Poetsmiddelen-, garderobe- en  
 archiefmappenkasten ..... 352–353  
 Poten voor platenwagens  
 > Platenrekken ..... 325  
 Profielafdekkingen > Rollenbanen .... 332
- R**  
 Remclips > Orderverzamenen van  
 stukgoederen ..... 215  
 Remprofieltjes > Orderverzamenen van  
 stukgoederen ..... 215  
 Remrollen > Orderverzamenen van  
 stukgoederen ..... 215, 220  
 Reservedeksel ..... 91  
 Rollenbaanbescherming ..... 209  
 Rollenbaanbochten  
 > Rollenbanen ..... 329–330  
 Rollenbaansegmenten ..... 208–209,  
 ..... 328, 330  
 Rollenbaansegmenten voor  
 montage op de vloer ..... 209  
 Rollenbaansegmenten voor  
 uitname met handpallettrucks ..... 208  
 Rollenbanen ..... 328–331  
 Ronde draagarmen > Onderdelen  
 draagarmstellingen type L en S .... 223
- Roosterlegborden  
 > Legbordstellingen ..... 161, 175, 259  
 Roosters en kuiplegborden ..... 175  
 Rugwanden voor werkbanken  
 > Werkbanken ..... 341
- S**  
 Scannerhouder ..... 321  
 Schaarlifttafel ..... 302  
 Scharnieren voor dekselsluiting  
 > Euro-normbakken BN ..... 33, 65  
 Scheidingswanden - netwanden ..... 243  
 Schroeven > Scheidingswanden -  
 netwanden ..... 243  
 Schuifdeuren > Scheidingswanden -  
 netwanden ..... 243  
 Schuifladen > BITO-TEC,  
 Werkbanken ..... 338–339, 341  
 Schuine legborden > Etagewagens .... 317  
 Schuine legborden > Stellingen met  
 schuine legborden ..... 150  
 Schuine opzetstukken voor kasten  
 > Lockers en garderobekasten ..... 359  
 Sets aanbouwvoeten  
 > BITO-TEC ..... 338–339  
 Sets palletvoeten  
 > Eurostapelbakken XL ..... 63  
 Sets palletvoeten  
 > Multifunctionele bakken MB ..... 113  
 Signalisatie ..... 266  
 Sleufpanelen ..... 25–26, 168  
 Sleufpanelen - complete sets ..... 24  
 Sleufpanelen  
 > Magazijnbakken SK .... 25, 338–339  
 Sleufpanelen  
 > Magazijnbakken SK, Legbord-  
 stellingen boutloos systeem .... 26, 168  
 Slotsystemen BS ..... 76  
 Slotsystemen voor schuifladen  
 > Achteraf montagebare  
 schuifladen ..... 179  
 Sluitclips  
 > Multifunctionele bakken  
 MB ..... 96–97, 113  
 SMART-Box radiomodule  
 voor het station ..... 297  
 Sokkels > Onderdelen draagarm-  
 stellingen type L en S ..... 229  
 Speciale oplossingen:  
 werkstukdragers ..... 62  
 Spoor vloertape flex ..... 296  
 Spoor vloertape robuust ..... 296  
 Spreidstop > Orderverzamenen van  
 stukgoederen ..... 215  
 Staande opslag ..... 174  
 Staanderbescherming  
 > Palletstellingen ..... 202, 275  
 Staanderdoppen > Legbordstellingen  
 boutloos systeem ..... 176  
 Staanderprofielen > Scheidingswanden -  
 netwanden ..... 243  
 Staanders draagarmstellingen  
 > Draagarmstellingen - extra zware  
 uitvoering 'ES' ..... 236  
 Staanders draagarmstellingen  
 > Onderdelen draagarmstellingen type  
 L en S ..... 228  
 Stabiliteitsliggers > BITO-TEC .. 338–339

- Stabiliteitsliggers > Draagarmstellingen - extra zware uitvoering 'ES' ..... 236
- Stabiliteitsliggers > Legbordstellingen boutloos systeem ..... 172
- Stabiliteitsliggers > Onderdelen draagarmstellingen type L en S .... 229
- Stalen beschermingsbeugels .... 273–274
- Steekwagens ..... 298–299
- Steekwagens voor banden ..... 298
- Stelborden > BITO-TEC ..... 338–339
- Stelling uit roestvrij staal ..... 180–181
- Stelling voor restmateriaal ..... 242
- Stelling voor staande opslag ..... 230–231
- Stellingbakken ..... 40
- Stellingbakken RK ..... 42–45
- Stellingborden ..... 283–284
- Stellingen met schuine legborden .... 150
- Stellingen uit roestvrij staal ..... 180
- Stellingen voor brandweeruitrusting .. 158
- Stellingen voor c-onderdelen ..... 40, 151
- Stellingkaders ..... 165–167, 186
- Stellingkaders voor breedvakstellingen > Breedvakstellingen ..... 186
- Stellingkaders voor legbordstellingen > Legbordstellingen boutloos systeem ..... 165–166
- Stellingkasten PK ..... 41
- Stellingsystemen ..... 132–133
- Stofdeksels > Eurostapelbakken XL ..... 61, 77
- Stofdeksels > KLT-bakken voor kleine onderdelen ..... 77
- Stofdeksels > Magazijnbakken PK ..... 29
- Stofdeksels > Magazijnbakken SK ..... 23
- Stofdeksels > Stellingbakken RK .. 44–45
- Stofdeksels CSD > Bakken voor c-onderdelen CTB - logistiek ..... 39
- Stukgoeddoorrolstellingen Flex.. 216–219
- Stukgoeddoorrolstelling-systeem ..... 212–213
- Stulpdeksel > Draaistapelbakken DSL ..... 108
- Stulpdeksel > Draaistapelbakken DST ..... 109
- Stulpdeksel > Draaistapelbakken U-Turn ..... 107
- Stulpdeksel > Eurostapelbakken XL .... 31
- Stulpdeksel > Heavy duty bakken SL ..... 31, 63, 117, 123
- Stulpdeksel > Multifunctionele bakken MB ..... 89, 96–97, 113
- Stulpdeksel > Palletcontainers ..... 126
- Systeem met uitklapbare bakken ..... 48
- Systeemtray XLT-P ..... 79
- Systeemtrays XLT ..... 79
- T**
- Tafelwagens ..... 304, 308, 312–314
- Tafelwagens - Grey Edition ..... 318
- Tafelwagens met 1 gesloten duwbeugel ..... 310–311
- Tafelwagens met 2 gesloten duwbeugels ... 310–311
- Tafelwagens met 3 gesloten wanden ..... 310–311
- Tafelwagens met 4 gesloten zijwanden ..... 310–311
- Tafelwagens met houten laadniveaus ..... 313–314
- Tafelwagens met houten laadniveaus - Grey Edition ..... 318
- Tafelwagens met metalen laadniveaus ..... 312
- Tafelwagens met open duwbeugel ..... 304, 308
- Tafelwagens met open duwbeugel - Grey Edition ..... 318
- Thermo-inlays > Multifunctionele bakken MB ..... 90
- Thermo-Isolatiesets > Multifunctionele bakken MB ..... 91
- Toepassingen/Projecten ..... 130
- Toolset voor aanbrengen staanderbescherming > Flexibele staanderbeschermers ..... 203, 272
- Top-frontdeksels > Magazijnbakken SK ..... 23
- TOTALSTOP centraal remsysteem .... 303
- TOTALSTOP centraal remsysteem > Bakwagens, Platformwagentjes, Tafelwagens met open duwbeugel, Tafelwagens, Etagewagens, Draagarmwagens, Verrijdbare onderstellen, Orderverzamelwagens ..... 303
- Trays ..... 78
- Trays in euro-afmetingen ..... 79
- U**
- Uitgaveloketten > Scheidingswanden - netwanden ..... 243
- Uitvalbeveiligingen > Orderverzamelen van stukgoederen ..... 215
- Universele liggers > Legbordstellingen boutloos systeem ..... 172
- Universele scheidingsprofielen > Orderverzamelen van stukgoederen ..... 220
- Vakverdeelschotten ..... 173
- Vakverdeelschotten > BITO-TEC ..... 338–339
- Vakverdeelschotten > Legbord 25 mm hoog ..... 138, 173
- Vakverdeelschotten > Legbord 40 mm hoog ..... 173
- Vakverdeler met etikethouder > Stelling voor staande opslag ..... 231
- Vangrail voor kopse stellingzijde ..... 200–201, 275–276
- Vaste bakkenstelling met SK-bakken ... 27
- Vaste en verrijdbare bakkenstellingen.. 27
- Vatenstellingen ..... 255–257
- Vatensteunen > Vatenstellingen ..... 256
- Veiligheidsaccessoires ..... 204–205
- Veiligheidspalen ..... 266
- Veiligheidspalen met kettingen ..... 266
- Veiligheidsprofielen ..... 264–265
- Veiligheidsprofielen voor buizen ..... 265
- Veiligheidsprofielen voor hoeken ..... 265
- Veiligheidsprofielen voor vlakke oppervlakten ..... 264
- Veiligheidsspiegel rond ..... 277
- Veiligheidsspiegel vierkant ..... 277
- Veiligheidsspiegels ..... 277
- Veiligheidstoebehoren voor stellingen ..... 202, 275
- Verbindingsclips > Multifunctionele bakken MB ... 96–97
- Verbindingshaakjes ..... 267
- Verbindingsstukken voor wieltesrails > Orderverzamelen van stukgoederen ..... 215
- Verdeelkammen ..... 20–21, 60
- Verdeelkammen > Euro-normbakken BN, Eurostapelbakken XL, KLT-bakken voor kleine onderdelen ..... 20, 51, 60, 65, 76, 117
- Verdeelkammen > Heavy duty bakken SL ..... 123
- Verdeelstangen > Stelling voor staande opslag ..... 231
- Verdeelstangen voor staande goederen > Legbordstellingen boutloos systeem ..... 174
- Verdelers voor staande opslag > Stelling voor staande opslag ..... 231
- Verdere accessoires ..... 176–177
- Verhoging einkader > Palletstellingen ..... 205
- Verrijdbaar onderstel ..... 304, 326
- Verrijdbaar onderstel > Bakken 800 x 600 mm ..... 31, 63, 105, 123, 326
- Verrijdbaar onderstel > Multifunctionele bakken MB ..... 96, 326
- Verrijdbaar onderstel > Multifunctionele bakken MB 600 x 400 mm ..... 89, 96–97, 326
- Verrijdbaar onderstel > Multifunctionele bakken MB 800 x 400 mm ..... 97, 326
- Verrijdbaar onderstel > Multifunctionele bakken MB 800 x 600 mm ..... 97, 326
- Verrijdbaar onderstel > Stapelbakken 600 x 400 mm / 400 x 300 mm ..... 31, 51, 63, 65, 76, 103, 105, 107, 326
- Verrijdbare bakkenstelling met SK-bakken ..... 27
- Verrijdbare bakkenstellingen voor C-onderdelen ..... 152
- Verrijdbare onderstellen / Duwbeugelwagens / Tafelwagens - Grey Edition ..... 318
- Verrijdbare onderstellen met duwbeugel ..... 308
- Verrijdbare onderstellen met duwbeugel - Grey Edition ..... 318
- Verrijdbare onderstellen met duwstang ..... 305
- Verrijdbare platformtrappen ..... 252
- Verrijdbare stelling ..... 153, 155, 157
- Vleugeldeuren ..... 177
- Vleugeldeuren > Legbordstellingen boutloos systeem ..... 177, 341
- Vloerankers voor zware belasting > Botsbeschermingspaaltjes ..... 274
- Vloermarkeringen met verf ..... 262–263
- Vloerniveaus voor BITO-TwinTop®-liggers ..... 198
- Vloerniveaus voor BITO-TwinTop®-liggers > Palletstellingen ..... 199, 256
- Vloerverankeringsset ..... 266
- Vloerverf in spuitbus ..... 262
- Voetplinten > Legbordstellingen boutloos systeem ..... 176
- Volumereducerende bakken ..... 80, 100, 106, 108
- Volumereducerende grote ladingsdragers ..... 127
- Vouw- en klapboxen ..... 100
- W**
- Waarschuwingstape ..... 263
- Wagentje voor plaatsen markeringsstape ..... 263
- Wagentjes met kunststofniveaus ..... 312
- Wandbevestigingsset > Legbordstellingen boutloos systeem ... 167, 181
- Wanddisplays ..... 278, 280
- Wandelementen ..... 243
- Wandplaat voor afzetlinten ..... 267
- Wandprofielen > Sleufpanelen ..... 23
- Werkbanken ..... 340–341
- Werkbladen > BITO-TEC ..... 338–339
- Werkplaatskasten ..... 344–347, 355–357
- Werkpleksystemen ..... 334–335
- Werkpleksystemen > BITO-TEC ..... 337
- Werkposten voor PC > BITO-TEC ..... 337
- Werkposten voor PC: uitvoering staand en/of zittend > BITO-TEC ..... 337
- Wieltesrails ..... 211, 213–215
- Wieltesrails voor zware lasten ..... 210
- Z**
- Zakjeshouders ..... 63, 76, 96–97
- Zelfklevende etikethouders ..... 287
- Zelfklevende informatiehouders... 278–280
- Zelfklevende informatiehouders "Security" ..... 278–279
- Zijdelingse afvalbeveiliging > Legbordstellingen ..... 138–139
- Zijgeleidingen > Rollenbanen ..... 332
- Zijwandblokkering > Multifunctionele vouwbakken MFB ..... 105
- Zijwanddraadpanelen voor stellingkaders > Breedvakstellingen ..... 186
- Zijwanden > Legbordstellingen boutloos systeem ..... 167
- Zijwanden voor werkbanken > Werkbanken ..... 341
- Zwenkwielenset met 4 wielen ..... 303

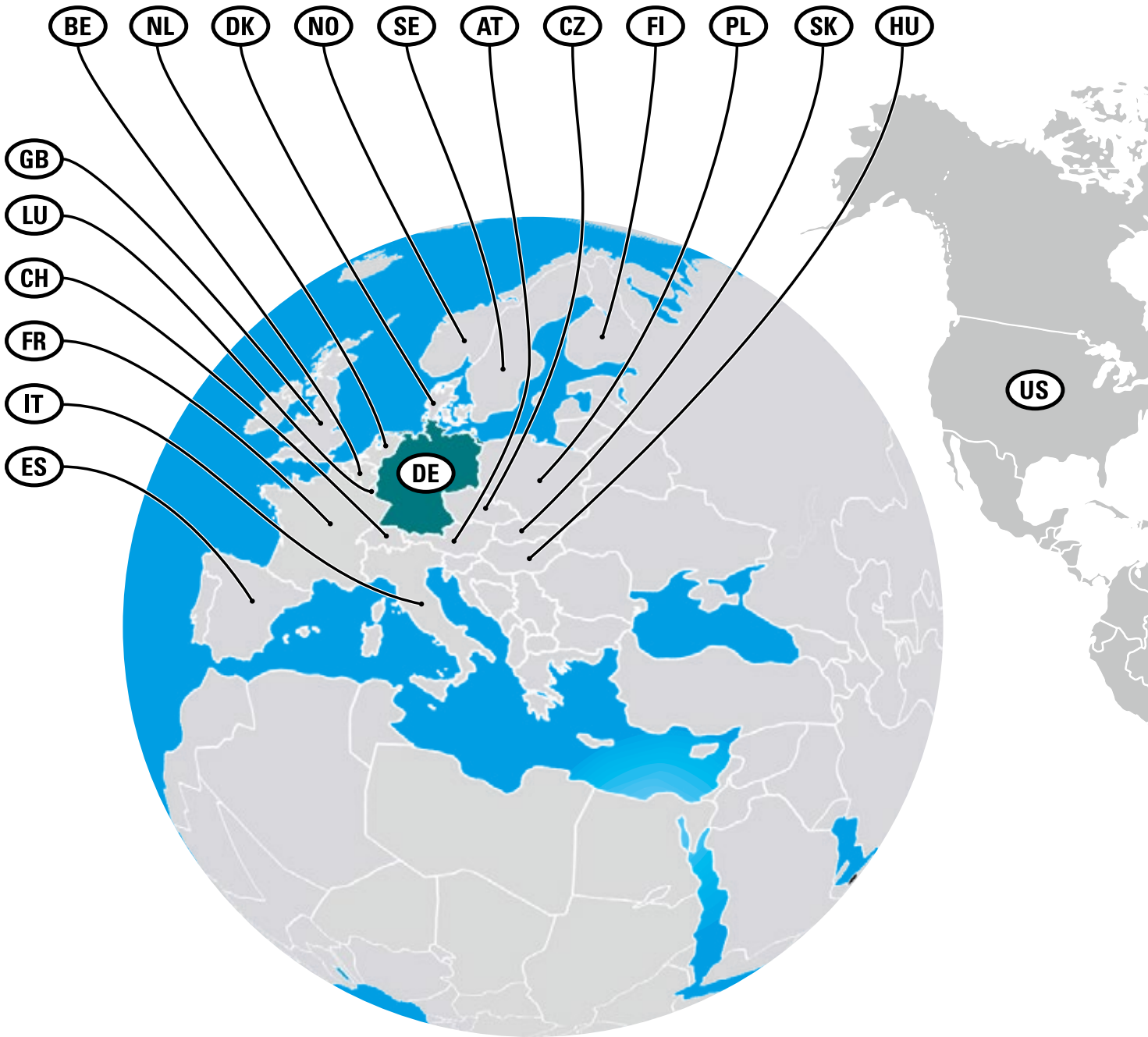
**DE LU**

**BITO-Lagertechnik**  
 Bittmann GmbH  
 Postfach 200  
 D-55587 Meisenheim  
 Tel.: +49 67 53 122-0  
 Fax: +49 67 53 122-399  
 E-Mail: info@bito.com  
 www.bito.com

**FR**

**BITO SYSTEMES**  
 1, avenue des 22 arpents  
 F-77230 MOUSSY-LE-NEUF  
 Tél. : +33 1 72 84 90 20  
 Fax : +33 1 72 84 90 30  
 E-Mail : info.fr@bito.com  
 www.bito.com

**AT**

**BITO Lagertechnik**  
 Austria GmbH  
 Handelsring 5a  
 A-4481 Asten  
 Tel.: +43 72 24 655 55-0  
 Fax: +43 72 24 655 55-20  
 E-Mail: info.at@bito.com  
 www.bito.com

**BE NL**

**Hoofdkantoor België:**  
**BITO Systems nv**  
 Boomsesteenweg 97  
 B-2630 Aartselaar  
 Tel.: +32 3 870 99 00  
 Fax: +32 3 870 99 01  
 E-Mail: info.BE-NL@bito.com  
 www.bito.com

**CH**

**BITO-Lagertechnik**  
 Bittmann AG  
 Industriestrasse 11  
 CH-6343 Rotkreuz  
 Tel.: +41 41 7 90 20 64  
 Fax: +41 41 7 90 43 28  
 E-Mail: info.ch@bito.com  
 www.bito.com

**PL**

**BITO Polska Sp. z o.o.**  
 Ul. Potczyńska 116A  
 01-304 Warszawa  
 Tel.: +48 22 666 22 20 wew. 21  
 Fax: +48 22 666 22 21  
 E-Mail: info.pl@bito.com  
 www.bito.com

**GB**

**BITO STORAGE SYSTEMS LTD**  
 Finch Way, Hemdale Business Park  
 Nuneaton  
 GB-Warwickshire CV11 6WH  
 Tel.: +44 24 7638 8850  
 Fax: +44 24 7638 8860  
 E-Mail: info.uk@bito.com  
 www.bito.com

**Kantoor Nederland:**  
**BITO Systems nv**  
 Bredaseweg 185  
 NL-4872 LA Etten-Leur  
 Tel.: +31 30 711 30 90  
 Fax: +31 30 711 30 91  
 E-Mail: info.BE-NL@bito.com  
 www.bito.com

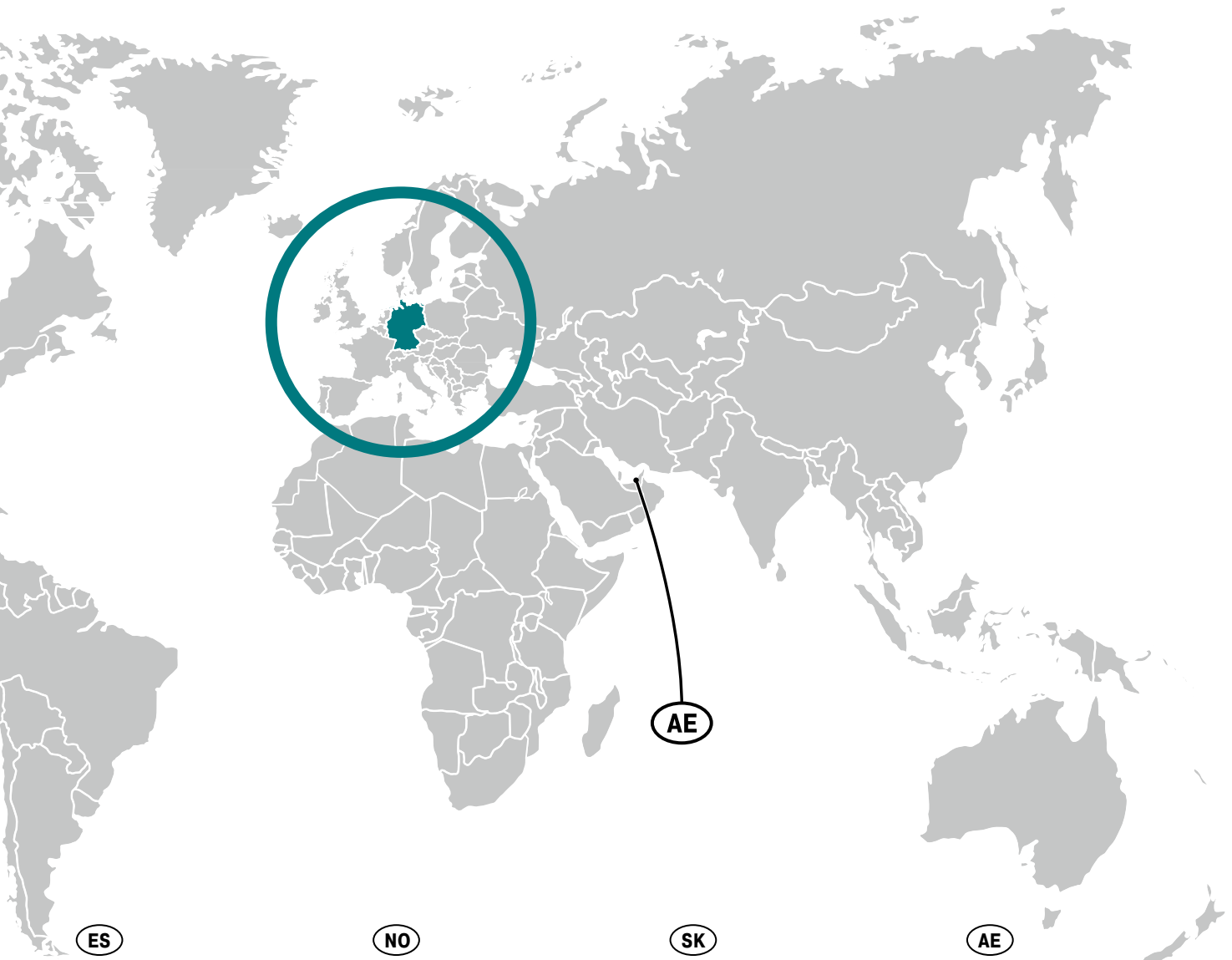

**ES**

BITO Sistemas de Almacenaje, S.L.  
Parque Empresarial @Sant Cugat  
Av. Via Augusta 15-25, Edif. B2, Pl. 9  
E-08174 Sant Cugat del Vallés  
(Barcelona)  
Tel.: +34 93 557 10 20  
Fax: +34 93 557 10 21  
Email: [info.es@bito.com](mailto:info.es@bito.com)  
[www.bitto.com](http://www.bitto.com)

**NO**

Reolteknikk AS  
Hellenvegen 22  
NO-2022 Gjerdrum  
Tel: +47 6393 5200  
Fax: +47 6393 5201  
E-Mail: [info.no@bito.com](mailto:info.no@bito.com)  
[www.bitto.com](http://www.bitto.com)

**SK**

BITO Skladovacia technika s.r.o  
Sládkovičova 757/38A  
SK-95701 Bánovce nad Bebravou  
Tel.: +421 38 760 00 86  
Fax: +421 38 760 00 88  
Mail: [info.sk@bito.com](mailto:info.sk@bito.com)  
[www.bitto.com](http://www.bitto.com)

**AE**

BITO STORAGE SYSTEMS MIDDLE  
EAST DWC-LLC  
Dubai World Central Logistics City  
DUBAI, UNITED ARAB EMIRATES  
Tel: +971 4887 9027  
Fax.: +971 4887 9754  
E-Mail: [info.ae@bito.com](mailto:info.ae@bito.com)  
[www.bitto.com](http://www.bitto.com)

**IT**

BITO Italia SRL  
Via Marzabotto, 4  
I-10095 Grugliasco (TO)  
Tel.: +39 011 90 63 242  
Fax: +39 011 74 35 027  
Email: [info.it@bito.com](mailto:info.it@bito.com)  
[www.bitto.com](http://www.bitto.com)

**FI**

BITO Varastotekniikka  
Äyritie 12 B  
FI-01510 Vantaa  
Tel: +358 10 324 6510  
Fax: +358 9 8700 1131  
E-Mail: [info.fi@bito.com](mailto:info.fi@bito.com)  
[www.bitto.com](http://www.bitto.com)

**HU**

BITO Raktártechnika Kft.  
Könyves Kálmán Körút 12 - 14.  
HU-1097 Budapest  
Tel.: +36 1 421 5385  
E-Mail: [info.hu@bito.com](mailto:info.hu@bito.com)  
[www.bitto.com](http://www.bitto.com)

**US**

BITO Storage Solutions US, Inc.  
8314 Sherwick Ct  
20794 Jessup (MD)  
Tel.: +1 410 892 6658  
E-Mail: [sales@us.bitto.com](mailto:sales@us.bitto.com)  
[www.bitto.com](http://www.bitto.com)

**DK**

BITO Lagerteknik A/S  
Agerhatten 16C, indgang 4  
DK-5220 Odense SØ  
Tel.: +45 70 21 51 51  
Fax: +45 65 90 52 41  
E-Mail: [info.dk@bito.com](mailto:info.dk@bito.com)  
[www.bitto.com](http://www.bitto.com)

**SE**

BITO Lagersystem  
Florettgatan 29c  
SE-254 67 Helsingborg  
Tel: +46 (0) 42 151910  
E-Mail: [info.se@bito.com](mailto:info.se@bito.com)  
[www.bitto.com](http://www.bitto.com)

**CZ**

BITO skladovací technika CZ s.r.o.  
Sezemická 2757/2  
Horní Počernice  
CZ-193 00 PRAHA 9  
Tel.: +420 270 006 021  
Fax: +420 270 006 022  
E-Mail: [info.cz@bito.com](mailto:info.cz@bito.com)  
[www.bitto.com](http://www.bitto.com)

## Verkoop- en betalingsvoorwaarden

### 1. ALGEMEEN

Onverminderd de toepasselijkheid van onze bijzondere voorwaarden, die voorrang hebben op onderstaande algemene voorwaarden, zijn onderstaande algemene voorwaarden van toepassing behoudens wijzigingen, welke beide partijen uitdrukkelijk en schriftelijk overeenkomen.

### 2. TOTSTANDKOMING VAN DE OVEREENKOMST

I. De overeenkomst komt tot stand, wanneer na ontvangst van een opdracht, de verkoper schriftelijk bevestigt deze opdracht aan te nemen.  
 II. Indien de verkoper bij het doen van een aanbod een termijn heeft gesteld voor het aannemen ervan, komt de overeenkomst tot stand, wanneer de koper voor het verstrijken van deze termijn schriftelijk bevestigd heeft het aanbod te aanvaarden. Er zal evenwel geen overeenkomst tot stand zijn gekomen, wanneer de verkoper deze bevestiging meer dan vijf kalenderdagen na het verloop van deze termijn heeft ontvangen.  
 III. De wijzigingen aan het aanbod van de verkoper aangebracht, zijn slechts geldig indien zij schriftelijk door de verkoper zijn bevestigd. Alle bestellingen langs een tussenpersoon moeten rechtstreeks aan de koper worden bevestigd.  
 IV. Elke annulering van de bestelling dient schriftelijk te gebeuren. Zij is slechts geldig mits schriftelijke aanvaarding door de koper. In geval van annulering is de klant een forfaitaire vergoeding van 10% verschuldigd van de prijs van de bestelling. Deze vergoeding dekt de vaste en variabele kosten en de mogelijke winstderving.

### 3. BESCHRIJVINGEN

I. De goederen worden geleverd zoals bepaald op de bestelbon of op de voorzijde van de factuur.  
 II. De gewichten, afmetingen, capaciteiten en overige gegevens, opgenomen in catalogi, prospectussen, circulaire, advertenties, afbeeldingen en prijslijsten hebben het karakter van een benaderende aanduiding. De gegevens zijn slechts bindend voor zover de overeenkomst er uitdrukkelijk naar verwijst.

### 4. TEKENINGEN

De vóór of na totstandkoming der overeenkomst aan de koper ter hand gestelde tekeningen en technische beschrijvingen, op grond waarvan de gehele of gedeeltelijke fabricage mogelijk is, blijven de uitsluitende eigendom van de verkoper. Zij mogen zonder toestemming van de verkoper niet door de koper worden gebruikt, gekopieerd, vermenigvuldigd, doorgegeven aan of ter kennis gebracht van derden. Zij zijn evenwel eigendom van de koper:  
 a. indien dit uitdrukkelijk is overeengekomen, of  
 b. indien zij betrekking hebben op een van de uitvoeringsovereenkomst onderscheiden, voorafgaande ontwikkelingsovereenkomst, waarin de verkoper zich niet het eigendomsrecht heeft voorbehouden.

### 5. OVERGANG VAN RISICO

I. De levering geschiedt op risico van de koper die zich tegen eventuele schadegevallen moet verzekeren.  
 II. De goederen worden in de fabriek van de verkoper verkocht en definitief in ontvangst genomen, zelfs indien zij franco worden verzonden.  
 III. De verkoper moet de koper schriftelijk de datum of leveringsweek opgeven. De levering geschiedt op risico van de koper die zich tegen eventuele schadegevallen moet verzekeren.  
 IV. Indien de verkoper is opgetreden om aan de koper wagens of enig ander vervoermiddel te bezorgen of om de douaneformaliteiten te vereenvoudigen, zal hij hiervoor niet aansprakelijk kunnen worden gesteld. Alle kosten die eruit voortvloeien zullen tegen de kostprijs worden aangerekend.  
 V. De goederen reizen op risico van de koper.  
 VI. Het lossen van de materialen valt onder de verantwoordelijkheid en gebeurt op kosten van de koper.  
 VII. Indien de koper de goederen moet afhalen en hij hierbij in gebreke is, kan een bewaarloon worden aangerekend, inmiddels draagt de koper het risico.

### 6. EIGENDOMSVOORBEHOUD

I. Zonder afbreuk te doen aan de bepalingen van artikel 5, blijven de goederen eigendom van de verkoper tot op het ogenblik van de volledige betaling van hun prijs in hoofdsom, interesten en kosten.  
 II. De koper verbindt er zich toe de goederen niet te verkopen of aan derden af te staan zolang zij eigendom van de verkoper blijven. In geval van niet-naleving van dit verbod, zal een forfaitaire schadevergoeding van 50% van de verkoopprijs door de koper verschuldigd zijn aan de verkoper, boven op de verkoopprijs en de eventuele verdragingsvergoedingen.  
 III. Worden de koopwaren verwerkt, dan wordt de verwerking geacht te gebeuren in opdracht van de verkoper, die eigenaar wordt van de na verwerking ontstane goederen, a rato van de waarde van de door de verkoper verkochte goederen.  
 IV. Worden de koopwaren verkocht, dan komt het recht op de daaruit resulterende verkoopprijs in de plaats van de geleverde waren. De koper draagt bovendien reeds de toekomstige schuldvorderingen die hij ingeval van doorverkoop van de goederen, zelfs na verwerking ervan op zijn koper te laten gelden, aan de initiële verkoper over. Door de opdracht zal de verkoper het recht hebben deze schuldvorderingen te innen. De verkoper verbindt er zich toe het gedeelte van de geïnde schuldvordering, dat meer bedraagt dan 125% van de waarde van de verkochte goederen aan de koper terug te betalen.

### 7. LEVERINGSTERMIJNEN

I. Tenzij anders is overeengekomen, loopt de leveringstijd vanaf de laatste van de volgende data:  
 a. de dag van de totstandkoming der overeenkomst als omschreven in artikel 2;  
 b. de dag waarop de verkoper een termijnbetaling ontvangt, indien in de overeenkomst een termijnbetaling voor het begin van de fabricage is bedongen.  
 II. Tenzij anders is overeengekomen, zijn de in de overeenkomst genoemde leveringstermijnen slechts een schatting: een eventuele vertraging kan nooit tot ontbinding van de overeenkomst of tot enige schadevergoeding aanleiding geven.  
 III. Indien de koper de goederen niet in ontvangst neemt, op het ogenblik dat zij door de verkoper ter beschikking worden gesteld, mag hij de vervalddag die normaal werd vastgelegd voor de betalingen aan de levering verbonden, niet uitstellen. In de opslag van de goederen wordt door de verkoper voorzien voor rekening en risico van de koper. Indien de koper dit verzoekt, en voorafgaandelijk de door de verkoper gevraagde provisie voor de premie betaalt, zorgt de verkoper, voor rekening van de koper, voor de verzekering van de goederen.

### 8. PRIJS-VERZELING

I. De prijs is behoudens strijdige vermelding op de factuur betaalbaar bij ontvangst van de goederen.  
 II. Het bedrag van de factuur moet netto worden betaald, disconto en bankkosten zijn ten laste van de koper. Er kan slechts disconto voor onmiddellijk betaling worden verrekend indien dit uitdrukkelijk vooraf is overeengekomen.  
 III. De prijzen gelden voor onverpakte goederen.  
 IV. De prijs is exclusief belasting of taks waaronder de B.T.W.  
 V. Alle belastingen en taksen van welkdanige aard zijn ten laste van de klant.  
 VI. De prijs geldt exclusief oplevering, vervoer en verzendingskosten.  
 VII. Onverminderd hetgeen bepaald in deze voorwaarden, moet in geval van betwisting de factuur geprotesteerd worden binnen acht dagen.  
 VIII. Alle betalingen geschieden in EURO of in de munt voorzien in de overeenkomst; zij zijn netto berekend en discontovrij.  
 IX. De prijzen zijn berekend op basis van de dagkoers der grondstoffen, lonen en sociale lasten op het ogenblik van de overeenkomst. Tenzij uitdrukkelijk anders is overeengekomen, zal de verkoper de prijzen kunnen aanpassen, wanneer hij aantoonde dat minstens één van deze criteria tussen het afsluiten van de overeenkomst en het ogenblik van de levering een wijziging heeft ondergaan.  
 X. De facturen zullen vanaf hun vervalddag van rechtswege en zonder verdere aanmaning een interest opbrengen van 1,25% per maand. Het feit dat er interesten worden bedongen, verhindert niet dat de betalingen op hun vervalddag eisbaar zijn. In geval van gehele of gedeeltelijke niet-betaling van de schuld op de vervalddag zonder ernstige redenen wordt, na vergeefse ingebrekestelling, het schuldsaldo verhoogd met 10%, met een minimum van 25 EURO en een maximum van 1.500 EURO, zelfs bij toekenning van termijnen van resp.ij.  
 XI. Alle huidige en toekomstige betalingen en kosten, van welke aard ook, zijn ten laste van de koper.  
 XII. Behoudens voorafgaandelijk schriftelijk akkoord van de verkoper, kan de koper geen enkele schuldvergelijking inroepen, welke ook de rechten of vorderingen zijn op basis waarvan de koper schuldvergelijking wil doen gelden. Daarentegen kan de verkoper van zijn kant wel schuldvergelijking inroepen.

### 9. CONTROLE

De koper hoort de goederen onmiddellijk in ontvangst te nemen en na te zien. Geen klachten worden meer aanvaard acht dagen na levering of na behandeling ervan.

### 10. FINANCIËLE WAARBORGEN

De verkoper behoudt zich het recht voor om, indien na het sluiten van de overeenkomst maar vóór de totale betaling van de prijs, blijkt dat het krediet van de koper in het gedrang komt of wanneer zijn kredietwaardigheid vermindert, en namelijk in volgende gevallen: het vragen van betalingstermijnen, protest, de vraag tot minnelijk of gerechtelijk akkoord, het beslag op het geheel of een deel van de goederen van de koper op vraag van een schuldeiser, vertraging in de betaling aan R.S.Z., enz... de garantie te eisen die hij nodig acht voor de goede uitvoering van de verbintenissen, zelfs na de levering van de goederen. Hiervoor is geen enkele ingebrekestelling vereist.

### 11. ONTBINDEND BEDING

Wanneer de koper in gebreke blijft om de geleverde goederen te betalen of op enige wijze ernstig tekort komt aan zijn verplichtingen, zal de overeenkomst van rechtswege en zonder voorafgaande ingebrekestelling ontbonden worden voor het geheel, of het nog niet uitgevoerde gedeelte, door de enkele betekening per aangetekende brief door de verkoper aan de koper, verstuurd minstens acht dagen na een vergeefs gebleven ingebrekestelling tot uitvoering van zijn verbintenissen. De koper zal in dat geval gehouden zijn om, naast betaling van de reeds geleverde goederen, aan de verkoper een schadevergoeding te betalen gelijk aan 10% van de verkoopprijs, onverminderd het recht van de verkoper om zijn meerdere schade te bewijzen. Indien de overeenkomst om het even welke reden niet doorgaat, moeten de materialen die deel uitmaken van de overeenkomst en reeds in productie zijn door de koper aan de verkoper worden betaald.

### 12. WAARBORG

I. Voor gebreken die betrekking hebben op de geleverde hoeveelheden of gewichten, en in het algemeen voor alle zichtbare gebreken, zal de verkoper niet meer kunnen worden aangesproken nadat de goederen in ontvangst zijn genomen zoals bepaald in artikel 5.1. Alle klachten wegens zichtbare gebreken zullen door de koper schriftelijk dienen geformuleerd te worden door voorbehoud te maken op de leveringsbon.  
 II. Binnen de grenzen van de volgende bepalingen verbindt de verkoper zich de verborgen gebreken, die de goederen ongeschikt maken voor het gebruik, waarvoor de koper ze bestemd heeft, voortvloeiend uit ondeugdelijk ontwerp, materiaal of bewerking te verhelpen. De verkoper kan niet meer aansprakelijk gesteld worden voor verborgen gebreken indien de goederen zijn verwerkt.  
 III. Deze verplichting strekt zich slechts uit tot de gebreken welke blijken gedurende 2 maanden na de ingebruikneming; deze wordt vermoed te zijn geschied 30 dagen nadat de goederen ter beschikking zijn gesteld van de koper in de fabrieken van de verkoper indien de levering in België is geschied en 45 dagen na deze ter beschikkingstelling indien de levering in het buitenland is geschied.  
 IV. De waarborg behelst het herstellen of vervangen van de defecte stukken naar keuze van de verkoper, naargelang de omstandigheden en binnen een korte termijn. De verkoper zal niet aansprakelijk kunnen worden gesteld noch voor rechtstreekse, noch voor onrechtstreekse schade. Alle kosten voor het vervoer, de douane, het monteren en demonteren, enz... zijn ten laste van de koper. De verkoper wordt eigenaar van de vervangen onderdelen. Deze onderdelen moeten hem binnen de maand na de vervanging franco fabriek worden teruggezonden.  
 V. Tenzij het uitdrukkelijk in de overeenkomst werd bedongen, wordt het resultaat nooit waarborgd.  
 VI. Indien het gaat om een fabricatie volgens een plan door de koper geleverd, zal de waarborg in elk geval beperkt blijven tot een strikte uitvoering van de stukken volgens de aanduiding van deze plannen.  
 VII. Een eventuele vergoeding van de verkoper zal de prijs van de goederen niet overschrijden.  
 VIII. Tussen partijen wordt uitdrukkelijk overeengekomen dat alle goederen van de opdrachtgever, die zich in de magazijnen en werkplaatsen van de verkoper bevinden, door de verkoper kunnen worden weerhouden ter nadere waarborg van betaling van het verschuldigde maakloon voor reeds teruggegeven goederen. Nieuwe goederen die door de opdrachtgever ter bewerking worden toevertrouwd, worden geacht reeds teruggegeven bewerkte goederen te vervangen. De goederen die door de opdrachtgever ter bewerking worden toevertrouwd, worden geacht deel uit te maken van een en dezelfde ondeelbare overeenkomst, zelfs wanneer deze overeenkomst in openloopende prestaties wordt uitgevoerd.

### 13. MONTAGE

I. Montage maakt nooit deel uit van de overeenkomst. Nochtans kan de verkoper akkoord gaan volgens bijzondere voorwaarden, gespecialiseerde arbeiders of monteurs, op aanvraag van de koper, te zijner beschikking stellen. In dit geval gebeuren de prestaties van deze arbeiders of monteurs onder het toezicht, op kosten en op verantwoordelijkheid van de koper die ervoor de lasten der verzekeringen moet dragen.  
 II. De koper moet op zijn kosten alle bijstand, materiaal en materie, die voor de montage nodig zijn, ter beschikking stellen.

### 14. OVERMAGT

Wanneer de verkoper wegens overmacht in de onmogelijkheid verkeert de overeenkomst uit te voeren, zal hij het recht hebben de overeenkomst te beëindigen door de eenvoudige betekening per aangetekende brief aan de koper van de reden die uitvoering van de overeenkomst verhindert. De verkoper zal in dat geval geen enkele schadevergoeding aan de koper verschuldigd zijn. Als gevallen van overmacht gelden onder meer: staking of lock-out, brand, mobilisatie, inbeslagname, embargo, verbod op deviezenoverdracht, opstand, tekort aan vervoermiddelen, algemene schaarste aan grondstoffen, beperkingen in het energieverbruik.

### 15. PLAATS VAN UITVOERING EN TOEPASSELJK RECHT

I. De plaats van uitvoering van de overeenkomst is de plaats van de maatschappelijke zetel van de verkoper. De overeenkomst wordt door het Belgisch recht beheerst, tenzij de partijen bij onderscheiden schriftelijke voorafgaandelijke overeenkomst een ander recht hebben toepasselijk verklaard.  
 II. Bij deze verklaren de partijen het Weens koopverdrag van 1980 inzake de transnationale koopovereenkomst, de Haagse Conventie van 15 juni 1955 inzake de op de internationale koop van roerende lichamelijke zaken toepasselijke wet evenals het Verdrag van 1 juli 1964 houdende een eenvoudige wet inzake de internationale koop van roerende lichamelijke zaken, niet toepasselijk.

### 16. BEVOEGDE RECHTBANKEN

In geval van betwisting zijn alleen de rechtbanken van het arrondissement Antwerpen bevoegd.

BITO SYSTEMS nv

# Info en contactgegevens



## CONTACTEER ONS ...

- + Advies bij u ter plaatse? Stuur een mail met uw contactgegevens naar [Info.BE-NL@bito.com](mailto:Info.BE-NL@bito.com) en wij bellen u om een afspraak te maken.
- + Technische of algemene vragen over onze producten? Bel ons! Vanuit B: 03 870 99 00, vanuit NL: 030 711 30 90.
- + Opmerkingen, ideeën, vragen? Stuur ons een mailtje:
- + [Info.BE-NL@bito.com](mailto:Info.BE-NL@bito.com)

## ... WWW.BITO.COM - HIER KUNT U

- + onze producten direct bestellen
- + productbrochures, montagehandleidingen downloaden
- + praktijkvoorbeelden van projecten lezen die BITO in de meest uiteenlopende branches heeft gerealiseerd
- + de BITO-groep in meer dan 15 talen raadplegen
- + nieuws en persartikelen over BITO lezen



## ... VRAAG ONZE DOCUMENTATIE AAN!

- + BITO-Bedrijfsbrochure
- + Projectgids "DE SYSTEEMEXPERT" met info over orderverzamelersystemen en praktijkvoorbeelden
- + Montagehandleidingen voor onze stellingen
- + Productbrochures

## Social Media Log nu in



# BITO zet zich in voor duurzaamheid

Klimaatneutraal sinds 2021 – Duurzaamheid heeft een brede waaier aan toepassingen. BITO past duurzaamheid toe op veler gebied.

Meer informatie kunt u lezen op [bitocom](https://www.bitocom)

LEES  
VERDER

