

# PROFESIONÁLNE SKLADY

## Produktový katalóg



PREPRAVKY  
A BOXY



REGÁLOVÉ  
SYSTÉMY



SCHODÍKY  
A REBRÍKY



EKOLOGICKÉ  
SKLADOVANIE



IDENTIFIKÁCIA  
A BEZPEČNOSŤ



MANIPULAČNÁ  
TECHNIKA



SYSTÉMY  
PRACOVÍSK



SKRINKY



KOMPLEXNÉ  
RIEŠENIA



Showroom  
Bánovce nad Bebravou

[WWW.BITO.COM](http://WWW.BITO.COM)

**BITO**  
SKLADOVACIA  
TECHNIKA



### „Dokonalosť ako vášeň...“

... túto filozofiu cítite v každom výrobku a v každej službe BITO. Je jedno, či sa jedná o regál alebo prepravku, ktorú si u nás objednáte alebo plánujete veľký vychystávací sklad: Môžete vždy počítať s najvyššou kvalitou a inováčnymi riešeniami.

To Vám sľubujem!“

**Fritz A. Bittman, majiteľ a konateľ spoločnosti**

### Milí obchodní partneri,

mnohí z Vás poznajú spoločnosť BITO – Skladovacia technika ako partnera pre komplexné veľké projekty v oblasti regálových systémov a plastových prepraviek. Dodávame takmer do všetkých priemyselných odvetví vrátane automobilového priemyslu. Našou produktovou politikou je tiež ponúknuť konkrétny výrobok s jasnou pridanou hodnotou, ktorý si jednoducho vyberiete z nášho katalógu. Veľa produktov v tomto katalógu sú skutočne inovatívne produkty ocenené odbornou verejnosťou. Napríklad úspešne zavedená séria SL boxov s nosnosťou až 500kg. Alebo kombinácia regálu pre C-dielce s unikátnymi kanbanovými prepravkami. Nielen novým vývojom konkrétnych produktov, ale aj rozšírením sortimentu o nové výrobky Vám dávame možnosť optimálne si vybaviť Váš sklad.

Tešíme sa na ďalšiu spoluprácu, s úctou,

**Ing. Pavel Mikuška**

konateľ spoločnosti



### Stručná história firmy BITO:

- **1845** Leopold Bittmann a jeho žena založili firmu „Leop. Bittmann“ v Idar-Obersteine.
- **1959** Fritz August Bittmann začína s výrobou skladovacej techniky (regálové systémy a kovové prepravky).
- **1962** BITO začína vyrábať prvé plastové prepravky.
- **1976** Výrazné rozšírenie sortimentu - prvé dynamické FIFO regále na drobný tovar.
- **1980** Prvé bezskrutkové policové regály a viacposchodové mezaniny.
- **1985 – 2005** Internacionalizácia - rozširovanie pobočiek v Európe.
- **2007** Založenie **BITO-Skladovacia technika na Slovensku**.
- **2008** Spustenie výroby najmodernejších paletových regálov v dvoch plne-robotizovaných halách.
- **2020** Nový centrálny distribučný sklad pre strednú Európu.



# INOVATÍVNE RIEŠENIA PRIAMO OD EURÓPSKEHO LÍDRA PRE VŠETKY PRIEMYSELNÉ ODVETVIA

BITO-Lagertechnik Bittmann GmbH vyrába všetky regálové systémy a plastové prepravky na najmodernejších technológiách priamo v Nemecku.

Kvalita produktov, komplexnosť riešení a perfektný projekčný servis nám umožnil v posledných rokoch byť pri najvýznamnejších projektoch z oblasti intralogistiky a výrobnjej logistiky na Slovensku.

V tomto produktovom katalógu si môžete vybrať z viac ako **5000 produktov**. Naši zákazníci oceňujú:

- kvalitu, funkčnosť, vynikajúci priemyselný dizajn
- kompatibilitu BITO regálových systémov a prepraviek, všetko spolu súvisí a harmonicky sa dopĺňa.





## 72-hodinový servis

Väčšina produktov v katalógu je na našich skladoch a je pravidelne dopĺňaná z výrobných závodov. Produkty označené v katalógu týmto symbolom budú do 72 hodín prevzaté špeditérom.



## Pôvod tovaru

Viac ako 80% produktov sa priamo vyrába v dvoch výrobných závodoch v Nemecku - závody Meisenheim a Lauterecken. Zostávajúci doplnkový sortiment je od našich dlhoročných európskych partnerov.



## Montáž

Ak nemáte čas a personál na postavenie regálov, radi to urobíme pre Vás my. Súčasťou odovzdania regálov je aj prvotná revízia správa. Pri našich cenových ponukách uvádzame cenu za montáž samostatne. Súčasťou ponuky je aj časový odhad trvania montáže.



## Záruka najlepšej ceny

Vzhľadom na veľmi turbulentný vývoj cien ocele a vstupných surovín sú katalógové ceny len informatívne. Priebežne aktualizujeme ceny, zohľadňujeme tiež skladbu sortimentu a dopytované množstvo.

**Kontaktujte nás, obratom Vám vypracujeme najlepšiu cenovú ponuku.**



## Dopyty a objednávanie

Na Slovensku sme od roku 2007. Náš skúsený tím sa postará o Vašu objednávku od dopytu až po montáž. Dopytovať a objednávať môžete mailom, telefonicky alebo využite náš e-shop.

Pri komplexnejšej požiadavke Vás radi osobne navštívime alebo využite náš showroom v Bánovciach nad Bebravou.



## 5 rokov záruka

Na všetky produkty BITO poskytujeme 5 ročnú záruku. BITO produkty sú určené pre profesionálne priemyselné využitie. Záťažové údaje pri regáloch zohľadňujú všetky platné normy. S tovarom sú dodané všetky potrebné záťažové štítky a návod na obsluhu a montáž.



## Doprava zadarmo

V rámci celého Slovenska dodávame tovar v hodnote nad 500€ zadarmo. V cene je aj kvalitné a bezpečné balenie. V rámci potvrdenia objednávky dostávate presnú informáciu o termíne dodania so všetkými potrebnými informáciami.



## Popredajný servis

Náš zákaznícky servis zahŕňa viac než dodávku, montáž a zaškolenie obsluhy. Samozrejmosťou sú pravidelné inšpekčné prehliadky podľa legislatívy. Tým, že sme priamo výrobca, garantujeme dostupnosť náhradných dielov a tiež možné rozšírenia produktov minimálne 15 rokov.

## Systém riadenia kvality



Systém riadenia kvality BITO spĺňa požiadavky normy **DIN EN ISO 9001** s pravidelnou certifikáciou.

Vlastníme aj certifikát **RAL-RG 614/5** potvrdzujúci nadpriemernú kvalitu výrobkov.



## Katalógové produkty dopytujte a objednávajte:



**Ing. Miriama Kloknerová**  
miriama.kloknerova@bito.com  
+421 917 216 412

**katalógové položky  
správa e-shop**



**Ing. Alena Krchová**  
alena.krchova@bito.com  
+421 905 699 184

**katalógové položky, potvrdzovanie  
objednávok a termíny dodania**

**Všeobecný kontakt:**  
info@bito.sk  
+421 38 760 0086

**shop.bito.com**

## Komplexné riešenia, poradenstvo:

**Predajcovia - konzultanti** (poradenstvo, zameranie, osobná konzultácia, návšteva nášho showroomu, cenové ponuky)



**Ing. Pavel Mikuška - konateľ**  
pavel.mikuska@bito.com  
+421 915 647 734  
**Predajca juh**



**Ing. Michal Gajdoš**  
michal.gajdos@bito.com  
+421 918 112 708  
**Predajca západ**



**Mgr. Branko Smriga**  
branko.smriga@bito.com  
+421 915 693 794  
**Predajca východ**



**Vladimír Pikna**  
vladimir.pikna@bito.com  
+421 917 740 051  
**Predajca stred**

**Technická podpora - projekcia** (poradenstvo, dispozičné výkresy, zameranie, 3D vizualizácia, kalkulácie, ponuky)



**Ing. Branislav Darmo**  
branislav.darmo@bito.com  
+421 917 763 436  
**Technik - projektant**



**Bc. Peter Stránsky**  
peter.stransky@bito.com  
+421 918 800 610  
**Technik - projektant**



**Ing. Juraj Šarina**  
juraj.sarina@bito.com  
+421 915 189 997  
**Technik - projektant**

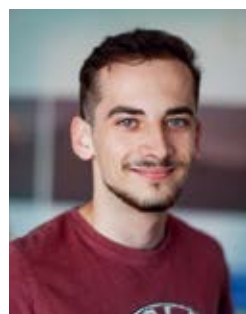

**Pavol Žabár**  
pavol.zabar@bito.com  
+421 918 822 287  
**Technik - projektant**



## Top kvalita vyrobená v našich závodoch!



### V našom závode v Meisenheime

vyrábame všetky regálové systémy. Policové regály, paletové regály, statické aj dynamické, viacposchodové mezaniny, komisionovacie, vychystávacie systémy. Regálové systémy pre všetky typy tovarov a hmotnostných kategórií.

### Vyrábame na najnovších technológiách

všetky regálové systémy - bez výnimky. Vysoký stupeň automatizácie pri výrobe profilov a polic zaručuje vysokú presnosť, kvalitu a predovšetkým efektivitu a výkon.

Rast trhu a nové požiadavky podporujeme každoročnými ďalšími investíciami do nových technológií a našich pracovníkov. V roku 2023 otvárame ďalší výrobný závod na výrobu paletových regálov.

### Kto za všetkým stojí

- náš majiteľ a zakladateľ bol a stále je vizionár so schopnosťou zhmotniť svoje predstavy o inovatívnych produktoch a excelentných službách pre zákazníkov z oblasti logistiky.

Pán Bittmann nadchol a zapálil tisícky kolegov - pracovníkov, súčasných manažérov, obklopil sa tými najlepšimi. Tiež za spoločnosťou BITO stojí veľmi úzky vzťah s našimi zákazníkmi túžiacimi dostať viac, ako je na trhu bežné.





## V našom závode v Lautereckene

vyrábame prepravky a boxy na skladovanie, distribúciu, vychystávanie, internú výrobnú logistiku. Naše prepravky využívajú tisícky zákazníkov z celého sveta.

BITO prepravky cestujú, lietajú, vozia sa po dopravníkových pásoch, uchopujú ich roboty s veľkým zrýchlením, automaty ich zakladajú do obrovských skladov, alebo len jednoducho sú v regáli a vy do nich siahnete a vyberiete presne čo požadujete.

## Špeciálne požiadavky

BITO plní mnoho individuálnych požiadaviek svojich zákazníkov. Veľa zákazníkov si praje individuálnu farbu prepravky, chcú mať na prepravke svoje logo, prípadne ďalšie opcie ako špeciálne etikety s čiarovými kódmi, RFID nosiče, rôzne typy uzatvárania a plombovania. Naše technológie výroby to umožňujú.

## Kvalita vyrába kvalitu

V našom závode používame najmodernejšie vstrekovacie lisy (prevažne značka Engel) s rôznymi úpravami pre dosiahnutie najvyššej kvality prepraviek. Prísun materiálu, vyberanie prepraviek a ich ukládanie je za pomoci robotov.



## Objednávajte pohodlne online

SHOP.BITO.COM

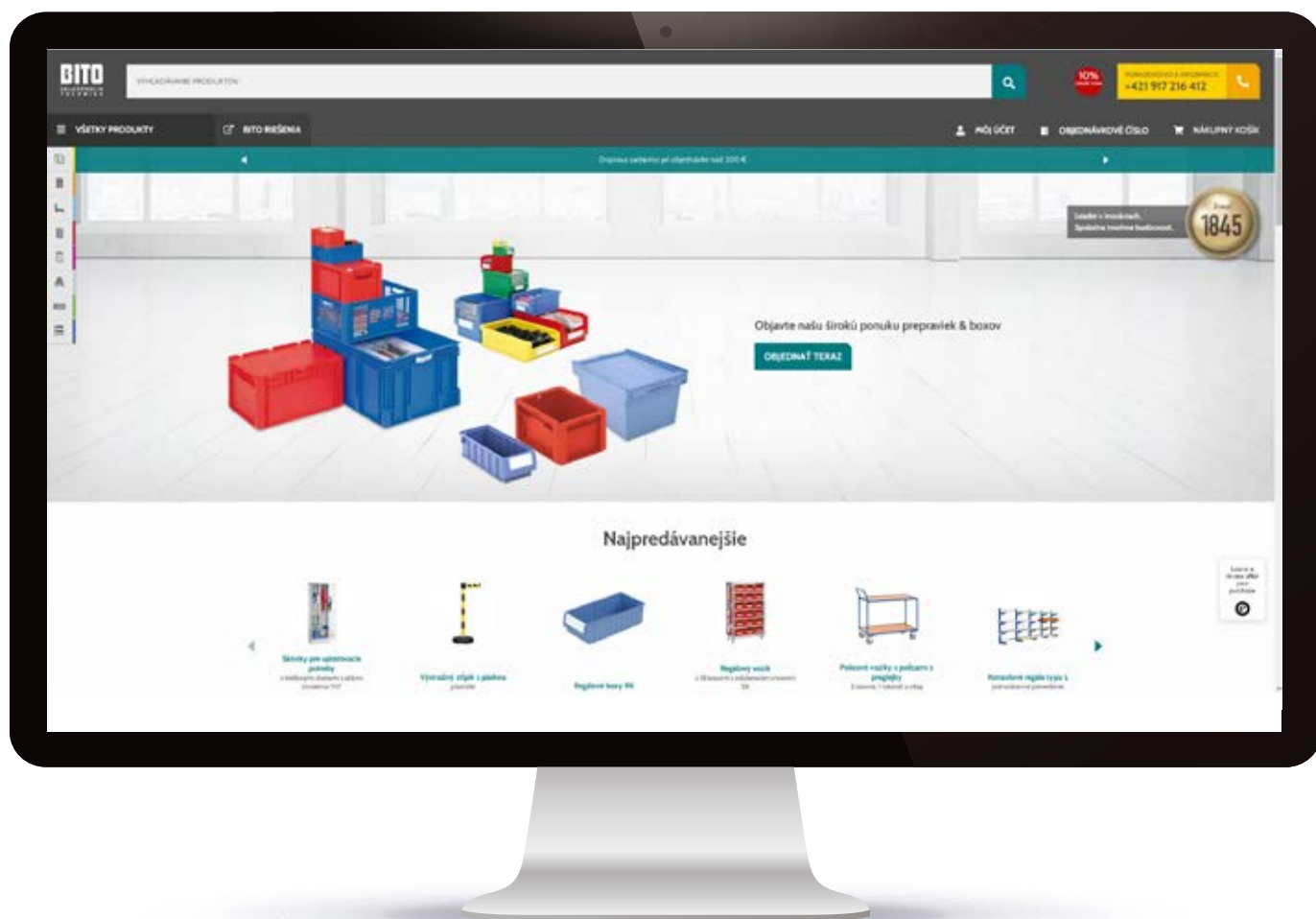

Stále viac zákazníkov B2B sektora začína využívať výhody online objednávania. Dokonca aj veľké spoločnosti umožňujú určitý sortiment objednávať priamo cez internet. Urobte aj vy prvý krok a objednáte si regál, prepravku prípadne si zariadíte pracovisko rýchlo a jednoducho.

**Ak potrebujete pomoc, kontaktujte: [miriama.kloknerova@bito.com](mailto:miriama.kloknerova@bito.com), +421 917 216 412.**

### Najpredávanejšie



Skladovacie boxy SK s odoberacím otvorom

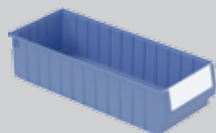

Regálové boxy RK

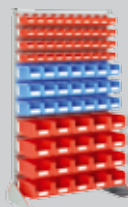

Stojanový regál s boxami SK



Policový regál s boxami CTB



Policový vozík

### Výhody pre registrovaných zákazníkov



Prístup k histórii objednávok



Špeciálne ponuky a akcie



Zoznam želaní - vaše poznámky pri produktoch



## Náš BITO E-shop - vaše výhody:

- Veľký výber: viac ako 5000 položiek online
- Zrozumiteľný technický popis s obrázkami
- Možnosť zväčšenia detailov obrázku - zoom
- Možnosť uloženia obrázkov a ďalšieho zdieľania (produkty takto môžete konzultovať s vašimi kolegami, prípadne šéfom a zhodnúť sa na správnom výbere).
- 10% zľava pri nákupe online + ďalšie výhody pre registrovaných zákazníkov
- Doprava zadarmo už od 200 € - len pre E-shop
- Bezpečný nákup - certifikovaný a overený internetový obchod



## Informácie na jednom mieste:

- Podrobné informácie o produktoch
- Príslušenstvo a súvisiace produkty
- Na stiahnutie: brožúry, technické listy, videá
- Možnosť online konzultácie a návrh aj komplexného projektu cez teams s využitím virtuálnej prehliadky nášho showroomu, konfigurátorov a priamy rozhovor s našimi technikmi



## Poradenstvo e-shop:

Radi vám pomôžeme pri procese tvorby Vašej objednávky (registrácia zákazníka, vyhľadanie vhodného produktu, vytvorenie objednávky, platba).

## BITO na sociálnych mediách



## Podcasty pre intralogistiku

(v nemčine a angličtine od našich zahraničných kolegov)

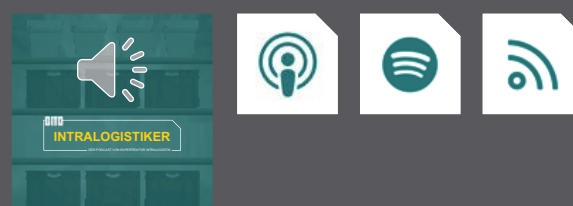

# Vaša povinnosť je naša úloha!

Náš zákaznícky servis zahŕňa viac než len dodávku, montáž a sprevádzkovanie Vášho zariadenia. Ponúkame a realizujeme pravidelné zákonom predpísané ročné inšpekcie regálov. S niektorými zákazníkmi máme uzatvorenú zmluvu aj na polročné, prípadne štvrťročné kontroly. Častejšie kontroly v spoločnostiach pracujúcich v nonstop prevádzkach pomáhajú zachovať bezpečnosť ľudí a bezchybnosť technológií.

## Inšpekcie regálov

Prevádzkovatelia skladov sú povinní podľa normy DIN EN 15635 aspoň raz za dvanásť mesiacov kontrolovať regálové systémy kompetentnou osobou. BITO je na túto úlohu pripravené - v našom tíme máme dvoch vyškolených inšpektorov. Ročne realizujeme pre našich zákazníkov viac ako 200 kontrol.

POPREDAJNÝ SERVIS



### Náš inšpekčný servis:

- Inšpekcia a vypracovanie protokolu
- Podrobný zoznam náhradných dielov a (v prípade poškodenia a nutnej výmeny)
- Montáž nových potrebných dielov
- Označenie regálov po kontrole plakety podľa normy
- U dlhoročných zákazníkov preberáme sledovanie termínov inšpekcií
- U väčších spoločnosti sú žiadané zakreslenie a správa všetkých regálov v spoločnosti
- Vaša výhoda: regále slúžiace svojmu účelu, bezpečnosť, dokumentácia a značenie podľa zákona a noriem



**Ing. Juraj Šarina**  
inšpekcie - náhradné diely

juraj.sarina@bito.com  
+421 915 189 997



## Montážny servis, prestavby a údržba

V posledných rokoch realizujeme na Slovensku viac ako 1600 projektov ročne. O bezproblémový priebeh od dodania regálov na stavbu až po odovzdanie zmontovaného diela sa stará oddelenie zákazníckeho servisu.

Veľmi časté sú požiadavky aj na prestavby a presuny existujúcich regálov v rámci nových layoutov väčšinou počas odstávok, dovolení, či víkendov. Kľúčom k úspechu je dlhoročný, skúsený a stále vzdelávaný montážny tím, spolu s dobrou koordináciou a plánovaním.



## BITO montážne služby

- Montáže nových regálových systémov
- Po dohode so zákazníkom realizujeme vykládku materiálu a presun na miesto montáže
- Prestavby a presuny regálov
- Montáže náhradných dielov po inšpekcii - údržba
- Stretnutia pred montážou a vypracovanie časových plánov pri veľkých projektoch
- Zabezpečovanie manipulačnej techniky (vozíky, plošiny - podľa rozsahu montáže)
- Špeciálne zákaznícke požiadavky



**Erika Juráčková**  
koordinátorka  
plánovania montáží

erika.jurackova@bito.com  
+421 917 219 076



**Patrik Chlivenyi**  
šéfmontér

patrik.chlivenyi@bito.com  
+421 918 497 971

## BITO – Skladovacia technika ..... 2 – 13

Predstavenie spoločnosti, náš servis, kontakty, sídlo spoločnosti, technológie výroby,  
BITO E-shop, popredajný servis

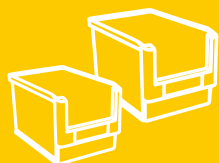

## Prepravky a boxy ..... 14 – 121

Skldovacie prepravky a prepravky na vychystávanie, prepravky pre C-dielce, stohovacie prepravky - rada XL v euro rozmeroch, kombinácie prepraviek s regálmi, prepravky pre zasielateľstvo a distribúciu s možnosťou plombovania, kontajnery s lyžinami, veľkokapacitné kontajnery s nosnosťou do 500kg, plastové palety, široké príslušenstvo



## Regálové systémy ..... 122 – 229

Kancelárske a archívne regále, policové bezskrutkové regále, spádové vychystávacie regále, regále s boxami, rohové regále, regále na pneumatiky, veľkoobjemové regále, paletové regále, valčekové trate a lišty, konzolové regále, široké príslušenstvo



## Schody, rebríky, plošiny ..... 230 – 243

Hliníkové regálové a stojace rebríky, rebríky s plošinami, schodíky, stúpadlá

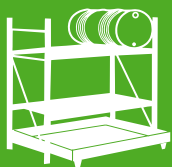

## Ochrana životného prostredia ..... 244 – 251

Regále na skladovanie sudov so špeciálnym príslušenstvom a záchytnými vaňami, záchytné samostatne stojace vane a špeciálne rohože, sudové palety, policové regále so záchytnými vaňami a perforovanými policami



## Identifikácia a bezpečnostné príslušenstvo ..... 252 – 279

Farebné značenie, samolepiace výstražné pásky, výstražné systémy, flexibilné bezpečnostné zábradlia, ochrany regálových stojok, ochranné a nárazníkové prvky do hál, zvodidlá, bezpečnostné zrkadlá, vrecká na etikety, informačné tabule

## Manipulačná technika ..... 280 – 329

Bezobslužný transportný systém LEO, sklápacie vozíky a rudle, ručné paletové vozíky, pojazdné zdvíhacie stoly, prepravné a vychystávacie vozíky, vozíky cash & carry, plošinové vozíky, policové vozíky, prepravné podvozky, kompletačné vozíky, konzolové vozíky, valčekové nepoháňané dráhy, valčekové dopravníky, nožnicové valčekové dráhy



## Systemy pracovísky, stoly ..... 330 – 343

Stolíky BITO-TEC, pracovné stoly - kombinácia policový regál + robustná pracovná doska v rôznych prevedeniach, masívne dielenské stoly s úložným priestorom

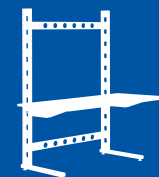

## Kovové skrine ..... 344 – 371

Univerzálne skrine v rôznych rozmeroch a prevedeniach, skrine do skladu s integrovanými BITO plastovými boxami, šatníkové skrine, lavičky



## Komplexné projekty v logistike ..... 372 – 397

Paletové regály s veľmi úzkymi uličkami, paletové regály so štandardnými uličkami, mobilné paletové regály, dynamické spádové regály, policové regály, viacposchodové policové regálové systémy, samonosné oceľové plošiny, konzolové regále, integrácia BITO s automatizáciou

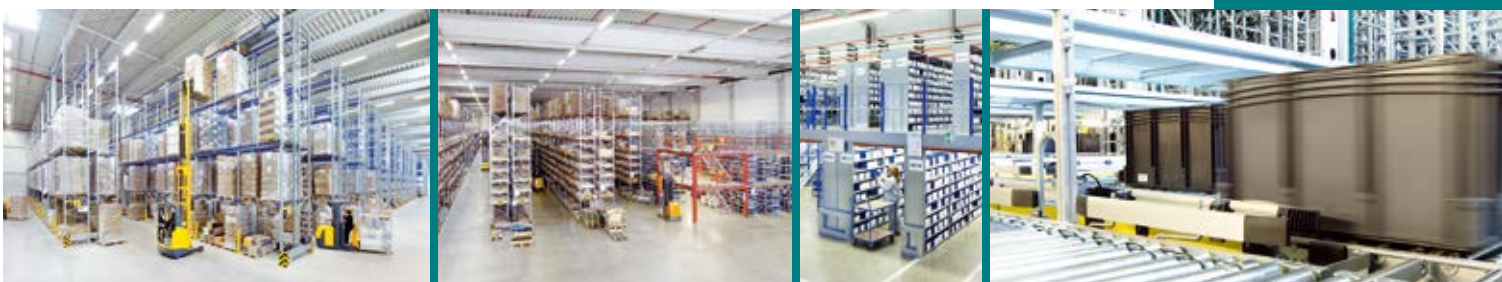





## Prepravky na skladovanie, distribúciu a vychystávanie



PREPRAVKY A BOXY



Rozsiahly program prepraviek Vám ponúka prepravky pre každé použitie: od prepraviek na vychystávanie, cez celý rad stohovacích prepraviek s rozmermi podľa eur. noriem a úspešnú sériu viacúčelových prepraviek, až po prepravky a podnosy pre použitie v automatizovaných skladoch a prepravky veľkosti paliet.

Naši dizajnéri a konštruktéri pracujú cieľavedomo a podľa potrieb zákazníka. BITO takto môže bez problémov splniť mnoho individuálnych požiadaviek zákazníka. Spoločnosť BITO presne koordinuje uvedenie každej novej prepravky na trh, od vykonania prvých vývojových krokov, cez vytvorenie trojrozmerného modelu a zhotovenie prototypu až po sériovú výrobu.



...pre akékoľvek použitie

**BITOBOX**



PREPRAVKY A BOXY





## BITO prepravky a boxy: top kvalita Made in Germany



Výrobný závod pre plastové prepravky a boxy patrí k najmodernejším vo svojej oblasti. Výroba prebieha na vysoko výkonných vstrekovacích lisoch s uzatváracou silou až 27.000 kN. Po vyrobení naše boxy a prepravky prechádzajú cez 600 m<sup>2</sup> finalizačnej prevádzky, kde sú prispôbené špecifickým požiadavkám zákazníka. Celý výrobný proces je kombináciou vysokej úrovne automatizácie s maximálnou všestrannosťou.



### Značenie a identifikácia

Požiadavky, pokiaľ ide o používanie loga, sú rovnako rôznorodé ako aj naši zákazníci. Najjednoduchší spôsob, ako označiť prepravku je potlač. BITO však dokáže viac než to: sieťotlač a tampónová tlač, horúca razba a vstrekovanie do automatického markera čiarovým kódom.



### Zváranie, frézovanie, nitovanie

Použitie boxov a prepraviek v automatizovaných skladoch vyžaduje dodržiavanie najmenších tolerancií, a to najmä s ohľadom na priehyb. My túto požiadavku dokonale spĺňame. Ostatné funkcie zabezpečíme tiež bez problémov - naša moderná CNC fréza robí presné otvory, odvodňovacie otvory a drážky podľa potreby.

## Životné prostredie



Nepoužité plastové prepravky a boxy sú recyklované. Regranulát je potom použitý na špeciálne produkty. Boxy a prepravky označené týmto symbolom sú vyrobené z regranulátu.



## 5 ročná záruka



Všetky boxy a prepravky s týmto symbolom majú záruku 5 rokov, čo je oveľa viac ako požaduje zákon.



## Farby



Veľa boxov a prepraviek je dostupných v rôznych farbách pri objednávke nad 200 ks. Zavolajte nám!



## Potravinová bezpečnosť



Všetky boxy a prepravky s týmto symbolom sú bezpečné na uskladnenie a transport aj nebalených potravín.



## ESD



Všetky boxy a prepravky s ESD symbolom sú vyrobené z antistatického materiálu na ochranu elektronických súčiastok a komponentov pred elektrickým výbojom. Prosím, zavolajte nám!



## Polypropylén (PP)



Kopolymér polypropylénu zaručuje dlhú životnosť, je odolný voči väčšine kyselín a lúhom, organickým rozpúšťadlám a tukom. Okrem toho, že je bez zápachu, je šetrný k pokožke, bezpečný pre potraviny a je recyklovateľný.



## Recyklovaný polypropylén (PP-RE)



Recyklovaný granulát. Tento symbol označuje, že boxy alebo prepravky boli vyrobené z recyklovaného polypropylénu.



## Polystyrol (PS)

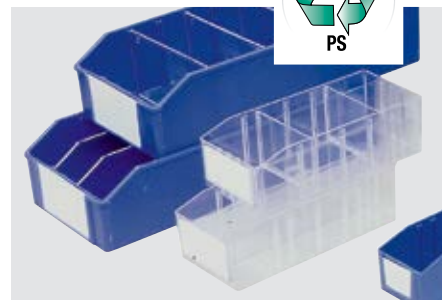

Polystyrol je vysoko pevný materiál. Dostupný tiež ako transparentný.



## Priehyb dna



Boxy a prepravky musia spĺňať prísne požiadavky na použitie v robotických zariadeniach. Priehyb je kritickým faktorom. Pre priehyb sú presné limity, ktoré nesmú byť prekročené pre takéto automatické sklady. Tento symbol ukazuje maximálny priehyb boxu alebo prepravky.



## Teplota



Teplotná odolnosť môže byť dôležitým faktorom nielen kvôli uskladneniu, ale aj pre spôsob čistenia. Tento symbol označuje minimálnu a maximálnu teplotu.

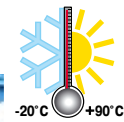



### Skladovacie boxy SK s čelným výrezom

Udržujte malé časti dobre viditeľné a ľahko vyberateľné

- 9 modelov v 5 rôznych základných rozmeroch
- Vysoký využiteľný objem prostredníctvom pravouhlých rohov a hladkých povrchov
- Bezpečná manipulácia vďaka rukoväti s drážkami
- Optimálne prevádzkové vlastnosti zabezpečené zdrsneným povrchom a zaoblenými okrajovými hranami
- Vysoká bezpečnosť stohovania zabezpečená aretovacími kolíkmi
- Silné duté komorové profily pre stabilitu
- Vrátane jedného štítku na prepravku

Cena/ks  
**0,99**  
SK1095

85 x 102 x 50 mm



**BITO-Plus**

5 ročná záruka

PP

Od počtu 200 ks jedného typu prepravky je možná dodávka v každom farebnom odtieni

ESD na požiadanie

-20°C +90°C

bezpečné pre potraviny

# BITOBOX SK

**i BITO informuje**

(R) = Variant s rebrovaným dnom

Vonkajšie rozmery d x š x v	Vnútorné rozmery d x š x v	Objem	Váha obsahu	Zaťaženie zhora	Označenie	Ks/JB	Obj. č.	Obj. č.	Obj. č.	Obj. č.	Cena/balenie	Cena/balenie
mm	mm	L	kg	kg							od 1 balenia	od 10 balení
85 x 102 x 50	69 x 90 x 43	0,2	1		SK1095	60	2-19578	2-19579	2-19580	2-19581	66,00	59,50
160 x 103 x 75	139 x 87 x 68	0,8	2		SK1610	40	2-1445	2-1448	2-1446	2-1447	93,00	84,00
230 x 150 x 125	199 x 129 x 116	3,0	5	35	SK2311	20	2-1449	2-1452	2-1450	2-1451	86,00	77,50
350 x 210 x 145	299 x 186 x 134	7,5	15	90	SK3521	10	2-1453	2-1456	2-1454	2-1455	85,00	75,50
350 x 210 x 200	299 x 186 x 188	10,0	20	90	SK3522	10	2-1457	2-1460	2-1458	2-1459	97,50	88,50
500 x 310 x 145	447 x 281 x 132	17,0	30	180	SK5031	8	2-1461	2-1464	2-1462	2-1463	128,00	113,00
500 x 310 x 200	447 x 281 x 186	24,0	35	180	SK5032	6	2-1465	2-1468	2-1466	2-1467	97,50	90,00
500 x 310 x 200 (R)	447 x 281 x 186	24,0	50	180	SK5032R	6	2-1469	2-1470			123,00	112,00
500 x 310 x 300	448 x 282 x 286	36,0	35	150	SK5033	4	2-14896	2-14893	2-14895	2-14894	88,50	79,50

## Príslušenstvo



A Plastové okienko



B Veko proti prachu



C Uzatváracie veko



D Pozdĺžny deliaci element

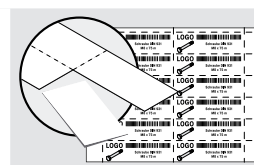

E Etikety



F Ochranné fólie



G Nosná tyč

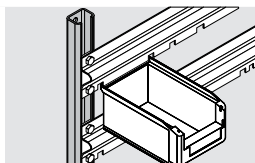

H Stenový profil

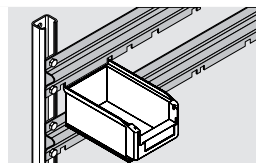

I Závesné kofajničky

Poz.	Popis	Pre typ prepravky	Označenie	Ks/JB	Obj. č.	Cena/ balenie
A	Plastové okienko z priehľadného materiálu, možné dovybavenie, na pevno spojené s prepravkou, otvoriteľné aj pri nastoňovaní	SK 1610	ES1610	10	2-1108	18,20
		SK 2311	ES2311	10	2-1109	23,50
		SK 3521	ES3521	10	2-1110	30,10
		SK 3522	ES3522	10	2-1111	37,20
		SK 5031	ES5031	10	2-11969	47,70
		SK 5032	ES5032	10	2-1112	50,50
B	Veko proti prachu z priehľadného plexiskla, ponúka optimálnu ochranu pred prachom, v spojení s plastovým okienkom umožňuje úplné uzatvorenie prepravky	SK2311	SD2311	10	2-1137	58,50
		SK3521, SK3522	SD352	10	2-1134	83,00
		SK5030, SK5031, SK5032	SD503	10	2-1136	113,00
C	Uzatváracie veko z priehľadného polypropylénu, pre optimálnu ochranu pred prachom, jednoduchá montáž, kombinácia veka proti prachu/okienka	SK 1095	VD1095	10	2-19545	6,40
		SK 1610	VD1610	10	2-19870	15,10
		SK 2311	VD2311	10	2-30261	22,10
D	Pozdĺžny deliaci element z polystyrénu, farba šedá, možné dovybavenie, s ochranou pre zabránenie vypadnutia, automaticky zapadne pri vložení	SK3521, SK3522	LT352	10	2-1074	49,00
		SK5032, SK5033	LT5032	10	2-1075	70,00
E	Etikety perforované etikety, priamo na tlač, pre laserové a atramentové tlačiarne, na bielom DIN A4 - listy 140 g/m <sup>2</sup> , 25 DIN A4 - listov v balení, Farba biela	SK1095	46-20773	1600	46-20773	24,10
		SK1610	46-20774	1000	46-20774	24,10
		SK2311, SK3521, SK3522	46-20775	400	46-20775	24,10
		SK5031, SK5032	46-20776	175	46-20776	24,10
		SK5033	46-20777	125	46-20777	24,10
F	Ochranné fólie z priehľadného materiálu, chránia popisovateľné štítky pred zašpinením a poškodením	SK1095	SF1095	50	2-19547	23,30
		SK1610	SF1610	50	2-1061	20,70
		SK2311, SK3521, SK3522	SF352	50	2-1063	21,80
		SK5031, SK5032	SF503	50	2-1066	22,70
		SK5033	SF5033	50	2-14897	29,80
G	Nosná tyč z čierneho plastu, k dispozícii na vyžiadanie zmontované, pri dodatočnej motáži musia byť prepravky predvrtané	SK5031, SK5032, SK5033	TS3	10	2-19527	15,10
H	Stenový profil pozinkované oceľové profily sa pripevnia na stenu hmoždinkami, závesné lišty sú priebežne výškovo nastaviteľné	dl. 1000 x š 35 x v 25 mm	CW1	1	8-5928	13,00
		dl. 2000 x š 35 x v 25 mm	CW2	1	8-5929	24,60
I	Závesné kofajničky profilová lišta z pozinkovanej ocele s 2 svorkovými platňami, 4 skrutky, s výrezmi pre 10 x SK1095, 10 x SK1610, 7 x SK2311, 5 x SK3521 (výpočet: počet lišt = číslo prepravkového radu + 1, požiadavky na priestor = výška prepravky + 45 mm rozmer šírka = 1126 mm)	dl. 1126 mm	16/1	1	8-7869	14,50





### Sady panelov so zárezmi

- Pre jednoduchú montáž na stenu
- Robustný oceľový plech

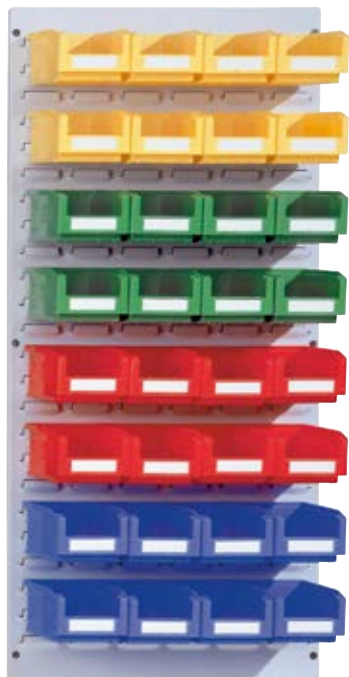

8-14902

8-14903

8-20089

8-20178

Rozmery š x v mm	Vyhotovenie	Obj. č.	Cena/ks
457 x 495	16 x SK1610 (160 x 103 x 75 mm)	8-20178	<b>82,50</b>
	3 x SK2311 (230 x 150 x 125 mm)	8-14902	<b>67,50</b>
	8 x SK1610 (160 x 103 x 75 mm)		
457 x 991	32 x SK1610 (160 x 103 x 75 mm)	8-14903	<b>153,00</b>
	16 x SK1610 (160 x 103 x 75 mm)	8-20089	<b>154,00</b>
	9 x SK2311 (230 x 150 x 125 mm)		



SKLADOVACIE PREPRAVKY S VYCHYSTÁVACÍM OTVOROM



## Panel so zárezmi

pre montáž na stenu a pracovisko

### Pre montáž na stenu a pracovisko

- S vystužujúcimi profilmi na zadnej strane, možná montáž na stôl
- Robustný oceľový plech, jednoducho montovateľný
- Na vešanie prepraviek SK1095, SK1610 a SK2311

Šírka <i>mm</i>	Výška <i>mm</i>	Obj. č.	Cena/ks
495	457	8-14833	<b>52,00</b>
991	457	8-14834	<b>77,50</b>
1486	457	8-14835	<b>126,00</b>



### Pre montáž na stenu

- Robustný oceľový plech, jednoducho montovateľný
- Na vešanie prepraviek SK1095, SK1610 a SK2311

Šírka <i>mm</i>	Výška <i>mm</i>	Obj. č.	Cena/ks
457	495	8-14837	<b>37,50</b>
	991	8-14838	<b>63,00</b>
	1486	8-14839	<b>91,50</b>



### Príslušenstvo



**A** Nasadzovací držiak

Poz.	Popis	Rozmery <i>mm</i>	Ks/JB	Obj. č.	Cena/ balenie
<b>A</b>	Nasadzovací držiak , univerzálny držiak pre panely so zárezmi	dl. 150	1	8-14841	<b>16,50</b>
		dl. 200	1	8-14842	<b>16,80</b>
		dl. 300	1	8-14843	<b>16,20</b>

SKLADOVACIE PREPRAVKY S VYCHYSTÁVACÍM OTVOROM





### Panel so zárezmi

navrhnuté pre Vaše regále

- Robustný oceľový plech, jednoducho montovateľný
- Na vešanie prepraviek SK1095, SK1610 a SK2311



#### Na bočnú časť regálov

Užitočná hĺbka <i>mm</i>	Výška <i>mm</i>	Obj. č.	Cena/ks
300	1000	8-31329	<b>28,10</b>
400	1000	8-31330	<b>32,80</b>
500	500	8-31333	<b>24,80</b>
500	1000	8-31331	<b>41,10</b>
600	1000	8-31332	<b>41,80</b>
Materiál na upevnenie	nity s plochými hlavami, prosím objednajte 6 kusov (pre výšku 500 mm) a 12 kusov (pre výšku 1000 mm) na montáž jedného panelu na regál.	41-28460	<b>0,36</b>

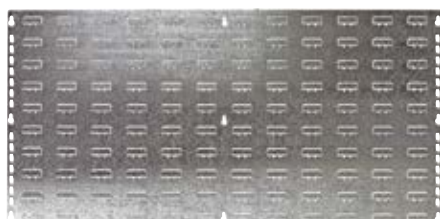

#### Na zadnú časť regálov

Dĺžka police <i>mm</i>	Výška <i>mm</i>	Obj. č.	Cena/ks
1000	500	8-31326	<b>41,30</b>
	1000	8-31327	<b>65,00</b>
1300	1000	8-31328	<b>75,00</b>
Materiál na upevnenie	pružné svorky, prosím objednajte 6 kusov (pre výšku 500 mm) a 12 kusov (pre výšku 1000 mm) na montáž jedného panelu na regál.	10-12290	<b>0,27</b>

## Pojazdné regále s viditeľným obsahom a stojanové regále

### Pojazdné regále s viditeľným obsahom

- Zoskrutkovaná rámová konštrukcia, kompletne pozinkovaný povrch
- 1 držadlo na manipuláciu
- 2 otočné kolieska a 2 pevné kolieska s gumovými pneumatikami Ø 125 mm
- Jednoduchá montáž

Vyhotovenie	Vonkajšie rozmery š x v x h mm	Vyhotovenie	Obj. č.	Cena/ks
jedostranné prevedenie	1130 x 1705 x 510	56 x SK2311 modrá	8-19515	<b>727,00</b>
		40 x SK1610 červená 21 x SK2311 modrá 10 x SK3521 červená	8-13422	<b>768,00</b>
		35 x SK3521 červená	8-19516	<b>775,00</b>
		60 x SK1610 červená 28 x SK2311 modrá	8-19517	<b>778,00</b>
		120 x SK1610 červená	8-19514	<b>830,00</b>
dvojstranné prevedenie	1130 x 1705 x 710	112 x SK2311 modrá	8-19520	<b>1.254,00</b>
		80 x SK1610 červená 42 x SK2311 modrá 20 x SK3521 červená	8-13423	<b>1.316,00</b>
		70 x SK3521 červená	8-19521	<b>1.343,00</b>
		120 x SK1610 červená 56 x SK2311 modrá	8-19522	<b>1.348,00</b>
		240 x SK1610 červená	8-19519	<b>1.450,00</b>



### Stojanové regále

- Robustné prevedenie
- Jednoduchá montáž
- Rôzne konfigurácie

Vyhotovenie	Vonkajšie rozmery š x v x h mm	Vyhotovenie	Obj. č.	Cena/ks
jedostranné prevedenie	1130 x 1885 x 500	70 x SK2311 modrá	8-19501	<b>647,00</b>
		60 x SK1610 červená 42 x SK2311 modrá	8-19504	<b>707,00</b>
		50 x SK1095 modrá 50 x SK1610 červená 28 x SK2311 modrá	8-19505	<b>707,00</b>
		40 x SK1095 modrá 40 x SK1610 červená 21 x SK2311 modrá 10 x SK3521 červená	8-19503	<b>719,00</b>
		40 x SK1610 červená 21 x SK2311 modrá 20 x SK3521 červená	8-13420	<b>733,00</b>
		45 x SK3521 červená	8-19502	<b>739,00</b>
		150 x SK1610 červená	8-19500	<b>792,00</b>
		dvojstranné prevedenie	1130 x 1885 x 700	140 x SK2311 modrá
100 x SK1095 modrá 100 x SK1610 červená 56 x SK2311 modrá	8-19512			<b>1.273,00</b>
120 x SK1610 červená 84 x SK2311 modrá	8-19511			<b>1.302,00</b>
80 x SK1095 modrá 80 x SK1610 červená 42 x SK2311 modrá 20 x SK3521 červená	8-19510			<b>1.305,00</b>
80 x SK1610 červená 42 x SK2311 modrá 40 x SK3521 červená	8-13421			<b>1.316,00</b>
90 x SK3521 červená	8-19509			<b>1.347,00</b>
300 x SK1610 červená	8-19507			<b>1.478,00</b>



SKLADOVACIE PREPRAVKY S VYCHYSTÁVACÍM OTVOROM



### Policové regále s boxami SK s odoberacím otvorom

lesklo pozinkované prevedenie

Dobrá kombinácia

- Nosnosť police: 70 kg
- Nosnosť poľa: 500 kg
- Rýchla a jednoduchá bezskrútková montáž
- Police so zadným dorazom
- Vrátane boxov SK

#### **i** BITO informuje

Farby prepraviek podľa obrázku. Ostatné farby (modrá, červená, zelená, žltá) na vyžiadanie!

#### So 40 boxami s odoberacím otvorom

Počet polic	Popis	Vyhotovenie	Základné pole		Prídavné pole	
		Rozmery v x d x h mm	Obj. č.	Cena/ks	Obj. č.	Cena/ks
10	40 x SK3521 (350 x 210 x 145 mm)	1850 x 900 x 324	12-53041	<b>627,00</b>	12-53042	<b>569,00</b>

#### S 32 boxami s odoberacím otvorom

Počet polic	Popis	Vyhotovenie	Základné pole		Prídavné pole	
		Rozmery v x d x h mm	Obj. č.	Cena/ks	Obj. č.	Cena/ks
8	16 x SK3521 (350 x 210 x 145 mm) 16 x SK3522 (350 x 210 x 200 mm)	1850 x 900 x 324	12-53043	<b>532,00</b>	12-53044	<b>482,00</b>

#### S 30 boxami s odoberacím otvorom

Počet polic	Popis	Vyhotovenie	Základné pole		Prídavné pole	
		Rozmery v x d x h mm	Obj. č.	Cena/ks	Obj. č.	Cena/ks
10	30 x SK5031 (500 x 315 x 145 mm)	1850 x 1000 x 524	12-53045	<b>764,00</b>	12-53046	<b>709,00</b>

#### S 28 boxami s odoberacím otvorom

Počet polic	Popis	Vyhotovenie	Základné pole		Prídavné pole	
		Rozmery v x d x h mm	Obj. č.	Cena/ks	Obj. č.	Cena/ks
7	28 x SK3522 (350 x 210 x 200 mm)	1850 x 900 x 324	12-53047	<b>498,00</b>	12-53048	<b>443,00</b>

#### S 21 boxami s odoberacím otvorom

Počet polic	Popis	Vyhotovenie	Základné pole		Prídavné pole	
		Rozmery v x d x h mm	Obj. č.	Cena/ks	Obj. č.	Cena/ks
7	21 x SK5032 (500 x 315 x 200 mm)	1850 x 1000 x 524	12-53049	<b>569,00</b>	12-53050	<b>525,00</b>

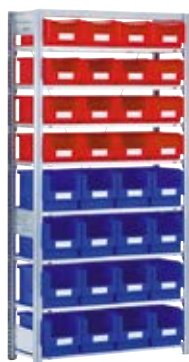

SKLADOVACIE PREPRAVKY S VYCHYSTÁVACÍM OTVOROM



## Boxy PK s čelným výrezom

Cenovo výhodný variant - zásobníky s vysokou kapacitou a užitočnými doplnkami

■ Dobrý pomer ceny a užítkovvej hodnoty

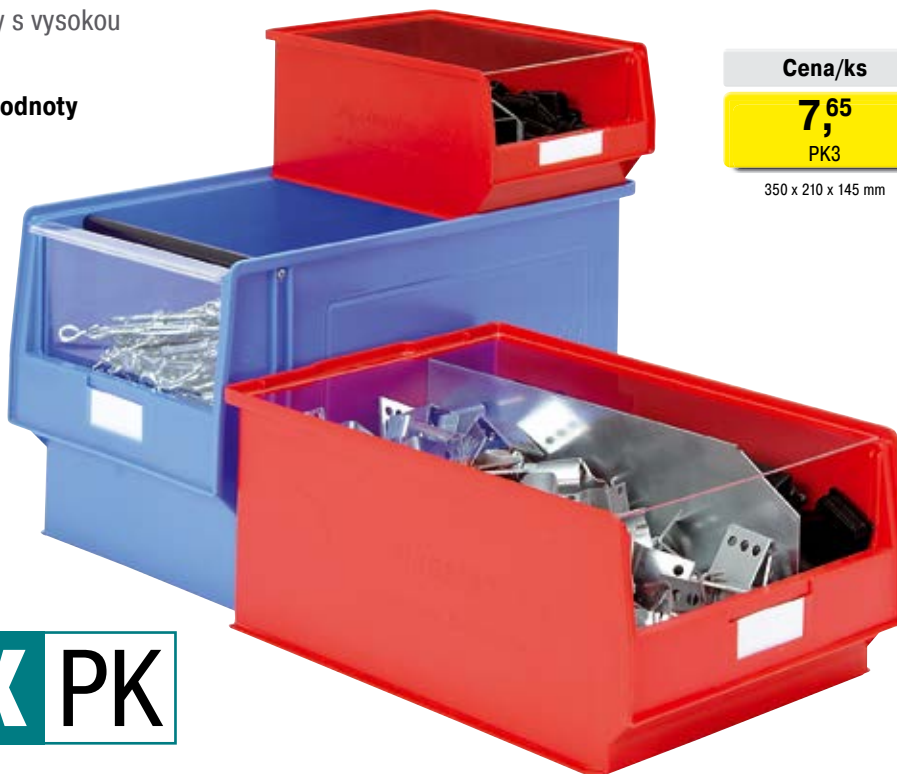

Cena/ks  
**7,65**  
PK3  
350 x 210 x 145 mm

# BITOBOX PK

Vonkajšie rozmery d x š x v	Vnútrorné rozmery d x š x v	Objem	Materiál	Označenie	Vyhotovenie	Ks/JB	Obj. č.	Obj. č.	Cena/balenie	Cena/balenie
mm	mm	L							od 1 balenia	od 10 balení
350 x 210 x 145	295 x 185 x 134	7,5	PP	PK3		10	2-1416	2-1419	85,00	76,50
350 x 210 x 200	295 x 185 x 190	10,0	PP	PK401		10	2-1427	2-1430	94,50	85,50
500 x 310 x 200	442 x 282 x 187	24,0	PP	PK2		6	2-1412	2-1415	88,00	78,00
500 x 310 x 300	438 x 280 x 293	38,0	PE	PK1	obsahuje nosnú tyč	4	2-1410	2-1411	109,00	99,50

### Príslušenstvo



A Plastové okienko



B Veko proti prachu



C Nosná tyč

Poz.	Popis	Pre typ prepravky	Označenie	Ks/JB	Obj. č.	Cena/balenie
A	Plastové okienko nasadzovacie okienko zvyšuje vnútorný objem o cca. 25%	PK1	ES1	10	2-1113	84,50
		PK2	ES2	10	2-1114	47,60
		PK3	ES3	10	2-1115	30,30
		PK401	ES401	10	2-1116	45,80
B	Veko proti prachu z priehľadného plexiskla, vkladá sa do prepraviek na ochranu proti prachu	PK1, PK2	SD1	10	2-1124	76,50
		PK3, PK401	SD3	10	2-1135	72,00
C	Nosná tyč uľahčuje nosenie a používanie, ľahká montáž pomocou skrutiek, z čierneho plastu	PK2	TS2	10	2-15849	15,50

## Stohovacie euro prepravky XL s odoberacím otvorom

Skladovanie, preprava a vychystávanie v euro rozmeroch

- Veľký vnútorný objem
- Ergonomické úchytné otvory
- Vrátnane jedného štítku na prepravku
- Držiak štítkov na všetkých štyroch stranách
- Okienko z priehľadného polykarbonátu (príslušenstvo)

### BITOBOX XL



**BITO-Plus**

5 ročná záruka

05 PP

Od počtu 200 ks jedného typu prepravky je možná dodávka v každom farebnom odtieni

ESD na požiadanie

-20°C +90°C

bezpečné pre potraviny

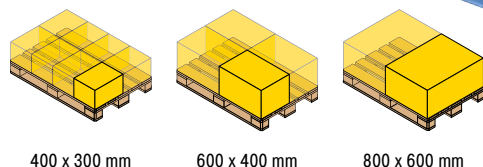

### S otvorom na kratšej strane

Základné rozmery d x š	Výška	Vnútorné rozmery d x š x v	Odoberací otvor š x v	Objem	Váha obsahu	Zaťaženie zhora	Označenie	Obj. č.	Obj. č.	Cena/ks	Ks/paleta	Cena/ks pre paletový odber
mm	mm	mm	mm	L	kg	kg						
400 x 300	170	368 x 268 x 167	212 x 81	16	15	200	XL43174	43-14980	43-14979	14,00	96	12,60
	220	368 x 268 x 217	212 x 106	21	20	200	XL43224	43-14982	43-14981	15,40	64	14,00
	270	368 x 268 x 267	212 x 131	26	20	200	XL43274	43-14984	43-14983	16,80	56	15,00
600 x 400	170	568 x 368 x 166	274 x 81	34	15	250	XL64174	43-14986	43-14985	23,80	48	21,20
	220	568 x 368 x 216	274 x 106	44	15	250	XL64224	43-14988	43-14987	25,20	36	22,80
	270	568 x 368 x 266	274 x 131	55	15	250	XL64274	43-14990	43-14989	27,20	28	24,60
	320	568 x 368 x 316	274 x 156	65	20	250	XL64324	43-14992	43-14991	28,80	36	26,00
	420	568 x 368 x 416	274 x 206	85	20	250	XL64424	43-14994	43-14993	39,90	16	36,10
800 x 600	220	762 x 562 x 215	459 x 103	91	60	500	XL86224	43-22598		58,50	20	53,00
	320	762 x 562 x 315	459 x 153	132	60	500	XL86324	43-22613		67,00	14	60,00
	420	762 x 562 x 415	459 x 203	174	60	500	XL86424	43-22560		72,50	14	66,00
	520	762 x 562 x 515	459 x 253	217	60	500	XL86524	43-22575		92,50	12	82,50

### S otvorom na dlhšej strane

- Pozdĺžny kontrolný a odoberací otvor pre bezpečný a rýchly odber

Základné rozmery d x š	Výška	Vnútorné rozmery d x š x v	Odoberací otvor š x v	Objem	Váha obsahu	Zaťaženie zhora	Označenie	Obj. č.	Cena/ks	Ks/paleta	Cena/ks pre paletový odber
mm	mm	mm	mm	L	kg	kg					
800 x 600	320	762 x 562 x 315	459 x 153	132	60	800	XL86326	43-22614	67,00	12	60,00
	420	762 x 562 x 415	459 x 203	174	60	800	XL86426	43-22625	72,50	10	66,00
	520	762 x 562 x 515	459 x 253	217	60	800	XL86526	43-22576	92,50	12	82,50

SKLADOVACIE PREPRAVKY S VYCHYSTÁVACÍM OTVOROM

## Príslušenstvo



A Plastové okienko



B Veko



C Nasadzovacie veko



D Nosná tyč

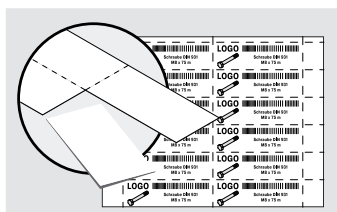

E Etikety



F Etikety



G Prepravný podvozok



H Prepravný podvozok

Poz.	Popis	Farba	Pre typ prepravky	Označenie	Ks/JB	Obj. č.	Cena/balenie	
A	Plastové okienko	ochrana pred prachom z nezničiteľného polykarbonátu, plný náhľad – bezproblémový prístup, na pevno spojené s prepravkou, otvorable aj pri nastohovaní	transparentná	XL43174	ES43174XL	10	43-22536	65,00
				XL43224	ES43224XL	10	43-18584	64,00
				XL43274	ES43274XL	10	43-18585	67,50
				XL64224	ES64224XL	10	43-18589	71,50
				XL64274	ES64274XL	10	43-18588	77,50
				XL64324	ES64324XL	10	43-18587	83,50
				XL64424	ES64424XL	10	43-18586	90,50
				XL86324/6	ES8632XL	10	43-20271	96,50
				XL86424/6	ES8642XL	10	43-22548	102,00
XL86524/6	ES8652XL	10	43-30266	119,00				
B	Veko	uzatvárajú prepravkové stohy a môžu byť použiteľné aj ako samostatné veká, vhodné pre baliace a páskovacie stroje	modrá	dl. 400 x š 300 mm	AD43	1	43-20303	8,80
		červená	dl. 400 x š 300 mm	AD43	1	43-20498	8,60	
		modrá	dl. 600 x š 400 mm	AD64	1	43-20301	14,30	
		červená	dl. 600 x š 400 mm	AD64	1	43-20494	14,30	
C	Nasadzovacie veko	uzatvárajú prepravkové stohy a môžu byť použiteľné aj ako samostatné veká	šedá	dl. 800 x š 600 mm	SLS86-46	1	52-30500	31,30
D	Nosná tyč	uľahčuje nosenie a používanie, ľahká montáž pomocou skrutiek, možné dovybavenie, k dispozícii len pre boxy s otvorom na kratšej strane	čierna	400 x 300 mm	TS43XL	10	43-9409	18,70
			600 x 400 mm	TS64XL	10	43-9408	20,30	
			800 x 600 mm	TS86XL	10	43-22624	95,00	
E	Etikety	perforované etikety, priamo na tlač, pre laserové a atramentové tlačiarne, na bielom DIN A4 - listy 140 g/m <sup>2</sup> , 25 DIN A4 - listov v balení, Farba biela	biela	š 210 x v 74 mm	46-20778	100	46-20778	24,10
F	Kryty na etikety	okienko na ochranu štítkov so šikmou hornou hranou pre jednoduché vloženie štítku, z transparentného PVC	číre	š 209 x v 67 mm	KLT-ET1	10	9-20053	19,80
	Etikety	biele kartónové štítky	biela	š 210 x v 74 mm	XL21/74	50	43-14557	7,30
G	Prepravný podvozok	so 4 otočnými kolieskami, pre jednu prepravku o euro rozmere 600 x 400 alebo pre dve prepravky o euro rozmere 400 x 300 mm, rám z polyamidu zosilneného skleneným vláknom	kolieska z PP	dl. 620 x š 420 mm	TR64	1	43-1491	77,00
		kolieska z gumi	dl. 620 x š 420 mm	TR64G	1	43-21883	84,50	
H		s 2 otočnými a 2 pevnými kolieskami, vhodný pre všetky boxy s rozmermi podľa euro noriem 800 x 600 mm, z polypropylénu	pre veľkosť prepraviek 800 x 600 mm	dl. 800 x š 600 mm	RU86.125	1	43-1150	104,00



## Vychystávacie steny

zostavy zo stohovacích prepraviek okamžite pripravené na použitie

- Rýchle vytvorenie skladovacích a vychystávacích plôch
- Jednoduché premiestnenie
- Kedykoľvek rozširiteľné



**Vychystávacie steny z XL prepraviek 400 x 300 mm, s odoberacím otvorom na kratšej strane, hĺbka 400 mm**

Základné rozmery š x v x h <i>mm</i>	Vyhotovenie	Rozmer prepravky š x v x h <i>mm</i>	Farba	Obj. č.	Cena/ks
1200 x 810 x 400	12 x XL43274	400 x 300 x 270	modrá	43-36105	<b>199,00</b>
1200 x 850 x 400	20 x XL43174	400 x 300 x 170	modrá	43-36107	<b>281,00</b>
1200 x 880 x 400	16 x XL43224	400 x 300 x 220	modrá	43-36106	<b>248,00</b>

**Vychystávacie steny z XL prepraviek 600 x 400 mm, s odoberacím otvorom na kratšej strane, hĺbka 600 mm**



Základné rozmery š x v x h <i>mm</i>	Vyhotovenie	Rozmer prepravky š x v x h <i>mm</i>	Farba	Obj. č.	Cena/ks
1600 x 1600 x 600	20 x XL64324	600 x 400 x 320	modrá	43-41967	<b>576,00</b>
1600 x 1620 x 600	24 x XL64274	600 x 400 x 270	modrá	43-41966	<b>652,00</b>
1600 x 1680 x 600	16 x XL64424	600 x 400 x 420	modrá	43-41969	<b>578,00</b>
1600 x 1760 x 600	32 x XL64224	600 x 400 x 220	modrá	43-41965	<b>807,00</b>



### Vychystávacie steny z XL prepraviek 800 x 600 mm, s odoberacím otvorom na kratšej strane, hĺbka 800 mm

Základné rozmery š x v x h mm	Vyhotovenie	Rozmer prepravky š x v x h mm	Farba	Obj. č.	Cena/ks
2400 x 1560 x 800	9 x XL86524	800 x 600 x 520	modrá	43-41975	<b>830,00</b>
2400 x 1600 x 800	15 x XL86324	800 x 600 x 320	modrá	43-41971	<b>904,00</b>
2400 x 1680 x 800	12 x XL86424	800 x 600 x 420	modrá	43-41973	<b>875,00</b>



### Vychystávacie steny z XL prepraviek 800 x 600 mm, s odoberacím otvorom na dlhšej strane, hĺbka 600 mm

Základné rozmery š x v x h mm	Vyhotovenie	Rozmer prepravky š x v x h mm	Farba	Obj. č.	Cena/ks
2400 x 1600 x 600	15 x XL86326	800 x 600 x 320	modrá	43-41972	<b>904,00</b>
2400 x 1680 x 600	12 x XL86426	800 x 600 x 420	modrá	43-41974	<b>792,00</b>
2400 x 2080 x 600	9 x XL86526	800 x 600 x 520	modrá	43-41976	<b>830,00</b>



### Vychystávacie steny z SL prepraviek 800 x 600 mm

Základné rozmery š x v x h mm	Vyhotovenie	Rozmer prepravky š x v x h mm	Farba	Prevedenie produktu	Obj. č.	Cena/ks
1800 x 2140 x 800	9 x SL86624K	800 x 600 x 620	šedá	s prednou odoberacou klapkou	43-36147	<b>2.792,00</b>
	9 x SL86624K	800 x 600 x 620	šedá	s otvorom na vyberanie na dlhšej strane	43-36144	<b>2.480,00</b>
2400 x 1540 x 600	9 x SL86426K	800 x 600 x 420	šedá	s prednou odoberacou klapkou	43-36148	<b>2.357,00</b>
	9 x SL86426K	800 x 600 x 420	šedá	s otvorom na vyberanie na dlhšej strane	43-36145	<b>2.101,00</b>
2400 x 2140 x 600	9 x SL86626K	800 x 600 x 420	šedá	s prednou odoberacou klapkou	43-41964	<b>2.792,00</b>
	9 x SL86626K	800 x 600 x 620	šedá	s otvorom na vyberanie na dlhšej strane	43-36143	<b>2.480,00</b>



## Prepravky CTB pre C-dielce

## Prepravky pre C-dielce pre bezpečné procesy

Prepravky CTB spájajú výhody regálových prepraviek a prepraviek s odoberacím otvorom, pretože sú perfektne prispôbené typickým rozmerom regálov a navyše ponúkajú komfortný otvor na odoberanie.

Sériovo dodávané sťahovacie okienko umožňuje odoberanie malých dielov, a zároveň sa môže použiť ako nosná rukoväť a pomôcka na vyberanie z regálu. Veľkokorysý vyberací uhol vám uľahčuje vyberanie aj najmenších dielov. O dodatočný komfort sa postarajú voliteľné dávkovacie prepážky, zabezpečovacia/nosná úchytka a priečne deliče.



BITOBOX CTB

**Sťahovacie okienko**

Sériovo dodávané sťahovacie okienko umožňuje odoberanie malých dielov, a zároveň sa môže použiť ako nosná rukoväť a pomôcka na vyberanie z regálu..

**Vychystávanie z predu**

Menšie množstvá je možné odoberať jednoduchým posunutím okienka nadol, prepravka pritom zostáva v regáli.

**Vychystávanie z vrchu**

Prepravku zaistenú zabezpečovacou/nosnou úchytkou je možné vysunúť z regálu pre odoberanie väčších množstiev.

**Dávkovacia prepážka CDS**

Zabraňuje vypadávaniu malých dielov, keď sú prepravky naklonené, alebo je otvorené sťahovacie okienko.





## Prepravky CTB pre C-dielce

Vyrobené z ekologickej zľúčeniny zo slnečnice (SFC), sivá

## Sunflower-Compound (SFC)

## i BITO informuje

Prepravka CTB pre C-dielce sa môže – ako alternatíva k bežnému polypropylénu (PP) – vyrobiť aj z ekologickej zľúčeniny zo slnečnice (SFC). Tento nový materiál je zmesou z PP a vlákien zo šupiek slnečnicových semienok, predtým nevyužívaného odpadového produktu potravinárskeho priemyslu.



- Zľúčenina zo slnečnice znižuje „uhlíkovú stopu“ produktov a šetrí energiu pri výrobe
- Pri výrobe zľúčeniny zo slnečnice sa používa odpadový produkt z potravinárskeho priemyslu

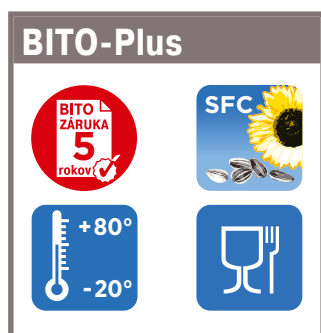

Vyrobené z ekologickej zľúčeniny zo slnečnice (SFC), sivá

Vonkajšie rozmery v x d x h mm	Vnútorne rozmery v x d x h mm	Objem Liter	Váha obsahu kg	zaťaženie zhora kg	Označenie	Ks/JB	Obj. č.	Cena/ balenie (od 1 bal.)	Cena/ balenie (od 10 bal.)
300 x 156 x 140	250 x 127 x 129	4,1	15	100	CTB31514SFC	12	C0240-0005	112,00	101,00
400 x 156 x 140	350 x 127 x 129	5,7	15	100	CTB41514SFC	12	C0240-0006	123,00	109,00

Objednávajte mailom na [info@bito.sk](mailto:info@bito.sk)



## Kanbanový regál pre C-dielce

s prepravkami, lesklo pozinkované prevedenie

Ušetríte priestor a čas s novým BITO kanban systémom

- Úspora miesta vďaka ultra tenkým policiam
- Výška police 25 mm
- S novými - ultra tenkými policami naskladníte do jedného poľa s prepravkami o 25% viac výrobkov
- Prepravky sú sériovo dodávané so sťahovacím okienkom. Voliteľná výbava: dávkovacia prepážka, priečny delič, bezpečnostná a nosná tyč, veko proti prachu - vid'. na strane „Príslušenstvo“



Naskenujte QR kód:

**Návod na montáž  
„Bezskrútkový regál“**

[www.bitto.com/downloads](http://www.bitto.com/downloads)



Dĺžka základného poľa - 1058 mm



Dĺžka prídavného poľa - 1008 mm

SKLADOVANIE MALÝCH DIELCOV

Výška regálu	Počet políc	Vyhotovenie	Hĺbka regálu	Užitočná hĺbka	Výbava	Dĺžka police		Dĺžka police		
						1000 mm	1000 mm	Základné pole	Prídavné pole	
mm			mm	mm		Zaťaženie poľa	Obj. č.	Cena/ks	Obj. č.	Cena/ks
1850	10	jednostranné prevedenie	324	300	60 x CTB31514 (300 x 156 x 140 mm)	1250	10-53005	888,00	10-53008	858,00
			424	400	60 x CTB41514 (400 x 156 x 140 mm)		10-53006	960,00	10-53009	924,00
		dvostranné prevedenie	624	600	120 x CTB31514 (300 x 156 x 140 mm)		10-53007	1.520,00	10-53010	1.470,00

### Príslušenstvo



A Ultra tenké police

Poz.	Popis	Nosnosť	Dĺžka police	Užitočná hĺbka	Ks/bal.	Obj. č.	Cena/ks
		kg	mm	mm			
A	Ultra tenké police	150	1000	300	1	10-C1165-0008	19,90
	výška police 25 mm, kompatibilné so štandardnými BITO-bezskrútkovými regálmi, vrátane 4 závesných držiakov			400	1	10-C1165-0011	23,50
				600	1	10-C1165-0017	30,30

## Prepravky CTB pre C-dielce

Nové BITO CTB prepravky - jedinečné, univerzálne a extrémne stabilné

- **Zasunutím okienka môžete odoberať súčiastky bez toho aby ste najskôr museli prepravku vytáhnovať**
- **Voliteľná dávkovacia prepážka zabraňuje vypadávaniu malých dielov**
- **Veľkokorysý vyberací uhol uľahčuje vyberanie malých častí**
- **Držiak štítkov na zadnej strane na pridávanie kanbanových kariet**
- **Prepravky sú sériovo dodávané so sťahovacím okienkom, ktoré môže byť použité ako nosné dráždlo**
- **Farba holubia modrá**

### BITOBOX CTB

Cena/ks

**8,42**

CTB31514

300 x 156 x 140 mm



Sťahovacie okienko



Vychystávanie z predu



Vychystávanie zvrchu

### BITO-Plus

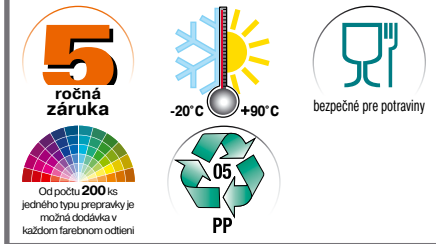

### So sťahovacím okienkom

Vonkajšie rozmery d x š x v	Vnútorne rozmery d x š x v	Objem	Váha obsahu	Zaťaženie zhora	Označenie	Ks/JB	Obj. č.	Cena/balenie od 1 balenia	Cena/balenie od 10 balení
mm	mm	L	kg	kg					
300 x 156 x 140	250 x 127 x 129	4,1	15	100	CTB31514	12	53-31315	112,00	101,00
400 x 156 x 140	350 x 127 x 129	5,7	15	100	CTB41514	12	53-31316	123,00	109,00

### Príslušenstvo



A Dávkovacia prepážka CDS



B Zabezpečovacia/nosná úchytká



C Priečny deliaci element CQT



D Pole lepiacej fólie

Poz.	Popis	Vhodné pre	Ks/JB	Obj. č.	Cena/balenie
A	Dávkovacia prepážka CDS zabraňuje vypadávaniu malých dielov, keď sú prepravky naklonené, alebo je otvorené sťahovacie okienko	CTB31514/ CTB41514	10	53-31304	8,80
B	Zabezpečovacia/nosná úchytká zabudovateľná pružinová bezpečnostná rukoväť a rukoväť na prenášanie z pozinkovanej ocele, slúži ako skriňový držiak v šikmej polohe na polici a ako rukoväť, zabraňuje neúmyselnému vytiahnutiu z regálu, pri zasunutí do regálu a pri stohovaní sa sklopí samočinne	RK*1509, CTB*1514	10	3-31314	25,40
C	Priečny deliaci element CQT umožňuje kanbanový princíp vo vnútri prepravky rozdelením materiálu na 2 sekcie prostredníctvom priečného deliča	CTB31514/ CTB41514	10	53-31303	11,80
D	Pole lepiacej fólie samolepiaca nosná fólia, uľahčujúca odstránenie samolepiek z prepravkových plôch	CTB31514/ CTB41514	100	53-31308	73,50
E	Veko proti prachu CSD ponúka optimálnu ochranu pred prachom, z priehľadného materiálu	CTB31514 CTB41514	10 10	53-31341 53-31342	46,10 54,50



## Regálové boxy RK

## Všetko na svojom mieste!

Perfektne uspôsobené do BITO regálov, skladovacia a manipulačná prepravka RK je ideálna na skladovanie malých častí. Veľký objem, vysoká pevnosť, množstvo príslušenstva a ďalšie výhody. Zabezpečovacia/nosná úchytka zabezpečuje pohodlnú manipuláciu.

## BITOBOX RK



## Vlastnosti

**Manipulácia**

Dobrá manipulácia pomocou držadiel a úchytiak. Zvlášť dobré využitie objemu na základe pravouhých rohov, hladkých vnútorných stien a hladkého dna.

**Zabezpečovacia/nosná úchytka**

Dodatočnou montážou zabezpečovacej úchytky sa dosiahne zásuvkový efekt. Box je tým chránený proti neúmyselnému výsuvu.

**Bezpečné stohovanie**

Bezpečné stohovanie pomocou stohovacej pätky a obvodového stohovacieho okraja, aj pri použití veka proti prachu a poistky proti výsuvu. Enormné zaťaženie obsahu a stohovaných prepraviek.



## Regálové boxy RK

Udržujte malé časti v minimálnom priestore prehľadne a čisté

- Optimálne prispôsobené BITO regálovým systémom
- Efektívne procesy sú zabezpečené ľahkou a bezpečnou manipuláciou
- Veľký vnútorný objem
- Vysoká stabilita - bezpečné stohovanie
- Komplexné príslušenstvo
- Vráťane jedného štítku na prepravku
- Farba holubia modrá

Cena/ks  
**4,03**  
RK3109  
300 x 117 x 90 mm

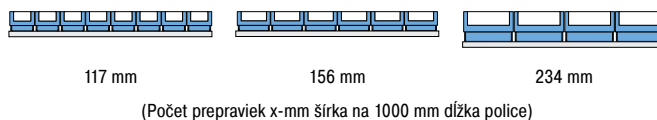
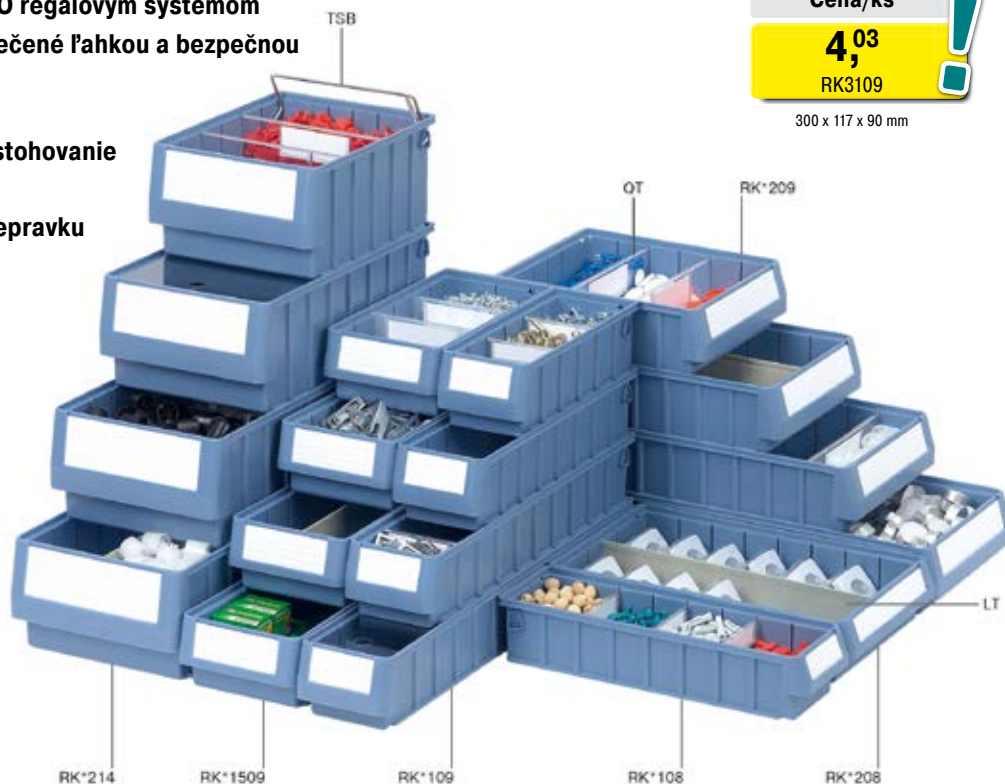

(Počet prepraviek x-mm šírka na 1000 mm dĺžka police)

**BITO-Plus**

5 ročná záruka

ESD na požiadanie

PP bezpečné pre potraviny

Šírka	Výška	Dĺžka	Objem	Váha obsahu	Zat'azenie zhora	Vnútorné rozmery d x š x v	Označenie	Ks/JB	Obj. č.	Cena/balenie od 1 balenia	Cena/balenie od 10 balení
mm	mm	mm	L	kg	kg	mm					
117	80	400	2,5	3	9	360 x 95 x 70	RK4108	16	3-19146	98,50	90,50
	90	300	2,0	2	6	260 x 94 x 80	RK3109	16	3-1433	72,50	64,50
	90	400	2,7	3	9	360 x 94 x 80	RK4109	16	3-1436	94,50	86,00
	90	500	3,5	4	12	460 x 94 x 80	RK5109	16	3-1439	114,00	103,00
	90	600	4,0	5	15	560 x 94 x 80	RK6109	16	3-1442	159,00	144,00
156	90	300	2,7	3	7	258 x 136 x 80	RK31509	12	3-22677	72,50	65,00
	90	400	3,8	4	8	358 x 136 x 80	RK41509	12	3-22678	82,50	73,50
	90	500	4,9	5	15	456 x 133 x 80	RK51509	12	3-22693	99,50	91,00
	90	600	6,0	6	18	556 x 133 x 80	RK61509	12	3-22695	143,00	128,00
234	80	400	5,3	6	20	356 x 214 x 70	RK4208	8	3-19145	61,50	55,00
	90	300	4,4	5	15	256 x 211 x 80	RK3209	8	3-1434	46,00	42,10
	90	400	6,0	6	20	356 x 211 x 80	RK4209	8	3-1437	58,50	52,50
	90	500	7,8	8	25	456 x 211 x 80	RK5209	8	3-1440	75,00	67,50
	90	600	9,4	10	30	556 x 211 x 80	RK6209	8	3-1443	102,00	92,50
	140	300	7,1	7	20	253 x 210 x 129	RK3214	6	3-1435	61,50	55,50
	140	400	9,9	10	30	353 x 210 x 129	RK4214	6	3-1438	66,50	62,00
	140	500	12,0	13	40	453 x 210 x 129	RK5214	6	3-1441	77,50	69,00
	140	600	15,0	15	45	553 x 210 x 129	RK6214	6	3-1444	99,50	91,00



### Regálové boxy RK

#### Príslušenstvo



A Priečny deliaci element

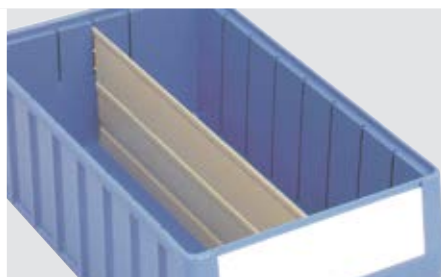

B Pozdĺžny deliaci element



C Zabezpečovacia/nosná úchytka

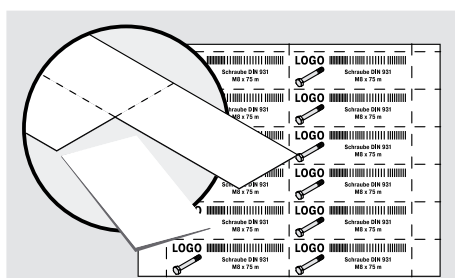

D Etikety



E Ochranná fólie



F Veko proti prachu



SKLADOVANIE MALÝCH DIELCOV



Poz.	Popis	Pre typ prepravy	Označenie	Ks/JB	Obj. č.	Cena/ balenie
A	Priečny deliaci element z priehľadného materiálu, určená veľkosť popisného poľa pre počítačové štítky, v 44 mm rastrí prestaviteľné, stabilné upevnenie rybinovými drážkami, tvar spodnej časti deliča uľahčuje vyberanie malých dielov, vrátane štítkov	RK*108	QT108	10	3-19148	9,30
		RK*109	QT109	10	3-1588	8,80
		RK*208	QT208	10	3-19147	13,30
		RK*209	QT209	10	3-1590	13,50
		RK*214	QT214	10	3-1591	18,80
		RK*1509	QT1509	10	3-22676	11,10
B	Pozdĺžny deliaci element stabilný pozdĺžny diel z ocele, šedo béžovo lakované, slúži na rozdelenie šírky boxu na dve alebo tri časti	RK3209	LT3209	10	3-1077	42,10
		RK3214	LT3214	10	3-1078	51,00
		RK4208	LT4208	10	3-19066	50,50
		RK4209	LT4209	10	3-1079	49,90
		RK4214	LT4214	10	3-1080	60,50
		RK5209	LT5209	10	3-1081	53,50
		RK5214	LT5214	10	3-1082	65,50
		RK6209	LT6209	10	3-1083	57,00
		RK6214	LT6214	10	3-1084	77,50
		RK61509	LT61509	10	3-29370	49,50
RK61509	LT61509	10	3-29372	58,50		
C	Zabezpečovacia/nosná úchytká zabudovateľná pružinová bezpečnostná rukoväť a rukoväť na prenášanie z pozinkovanej ocele, slúži ako skriňový držiak v šikmej polohe na polici a ako rukoväť, zabraňuje neúmyselnému vytiahnutiu z regálu, pri zasunutí do regálu a pri stohovaní sa sklopí samočinne	RK*109	TSB1	10	3-1514	17,60
		RK*209, 214	TSB2	10	3-1515	20,20
		RK*1509, CTB*1514	TSB3	10	3-31314	25,40
D	Etikety perforované etikety, priamo na tlač, pre laserové a atramentové tlačiarne, na bielom DIN A4 - listy 140 g/m <sup>2</sup> , 25 DIN A4 - listov v balení, Farba biela	QT108, QT109	46-20766	675	46-20766	24,10
		QT1509, QT208, QT209, QT214	46-20775	400	46-20775	24,10
		RK*108	46-20767	450	46-20767	24,10
		RK*109	46-20768	375	46-20768	24,10
		RK*208	46-20770	225	46-20770	24,10
		RK*209	46-20771	175	46-20771	24,10
		RK*214	46-20772	100	46-20772	24,10
RK*1509	46-20769	250	46-20769	24,10		
E	Ochranné fólie z priehľadného materiálu, chránia popisovateľné štítky pred zašpinením a poškodením	RK*108	SF108	50	3-19140	10,20
		RK*109	SF109	50	3-1062	6,40
		RK*208	SF208	50	3-19142	9,10
		RK*209	SF209	50	3-1067	6,70
		RK*214	SF214	50	3-1068	7,15
		RK*1509	SF1509	50	3-22681	6,60
F	Veko proti prachu z priehľadného plexiskla, s otvorom na uchytenie	RK3109	SD31	10	3-1126	44,80
		RK3209, RK3214	SD32	10	3-1127	58,00
		RK4109	SD41	10	3-1128	54,50
		RK4208, RK4209, RK4214	SD42	10	3-1129	67,50
		RK5109	SD51	10	3-1130	65,00
		RK5209, RK5214	SD52	10	3-1131	76,50
		RK6109	SD61	10	3-1132	81,00
		RK6209, RK6214	SD62	10	3-1133	90,00
		RK31509	SD315	10	3-30200	61,00
		RK41509	SD415	10	3-30201	65,00
RK51509	SD515	10	3-30202	72,50		
RK61509	SD615	10	3-30203	86,00		



## ☐ Policové regále s regálovými boxami RK

lesklo pozinkované prevedenie

Vhodné pre každý rozmer prepravky

- Nosnosť police: 70 kg
- Nosnosť poľa: 500 kg
- Police so zadným dorazom
- Vrátane regálových prepraviek RK
- Farba boxov holubia modrá

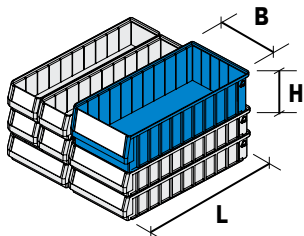

Regálové boxy RK

SKLADOVANIE MALÝCH DIELCOV



### So 64 regálovými boxami (3 veľkosti)

Počet polic	Vyhotovenie	Typ regála	Základné pole		Prídavné pole	
		Rozmery v x d x h <i>mm</i>	Obj. č.	Cena/ks	Obj. č.	Cena/ks
12	32 x RK3109 (300 x 117 x 90 mm) 16 x RK3209 (300 x 234 x 90 mm) 16 x RK3214 (300 x 234 x 140 mm)	1850 x 1000 x 324	12-53011	<b>569,00</b>	12-53012	<b>525,00</b>
	32 x RK4109 (400 x 117 x 90 mm) 16 x RK4209 (400 x 234 x 90 mm) 16 x RK4214 (400 x 234 x 140 mm)	1850 x 1000 x 424	12-53013	<b>733,00</b>	12-53014	<b>690,00</b>
	32 x RK5109 (500 x 117 x 90 mm) 16 x RK5209 (500 x 234 x 90 mm) 16 x RK5214 (500 x 234 x 140 mm)	1850 x 1000 x 524	12-53015	<b>845,00</b>	12-53016	<b>799,00</b>
	32 x RK6109 (600 x 117 x 90 mm) 16 x RK6209 (600 x 234 x 90 mm) 16 x RK6214 (600 x 234 x 140 mm)	1850 x 1000 x 624	12-21510	<b>995,00</b>	12-21511	<b>947,00</b>



### So 40 regálovými boxami

Počet polic	Vyhotovenie	Typ regála	Základné pole		Prídavné pole	
		Rozmery v x d x h <i>mm</i>	Obj. č.	Cena/ks	Obj. č.	Cena/ks
10	40 x RK3214 (300 x 234 x 140 mm)	1850 x 1000 x 324	12-53017	<b>669,00</b>	12-53018	<b>625,00</b>
	40 x RK4214 (400 x 234 x 140 mm)	1850 x 1000 x 424	12-53019	<b>739,00</b>	12-53020	<b>693,00</b>
	40 x RK5214 (500 x 234 x 140 mm)	1850 x 1000 x 524	12-53021	<b>841,00</b>	12-53022	<b>790,00</b>
	40 x RK6214 (600 x 234 x 140 mm)	1850 x 1000 x 624	12-53023	<b>1.049,00</b>	12-53024	<b>991,00</b>

## So 56 regálovými boxami

Počet polic	Vyhotovenie	Typ regála	Základné pole		Pridavné pole	
		Rozmery v x d x h <i>mm</i>	Obj. č.	Cena/ks	Obj. č.	Cena/ks
14	56 x RK3209 (300 x 234 x 90 mm)	1850 x 1000 x 324	12-53025	<b>648,00</b>	12-53026	<b>596,00</b>
	56 x RK4209 (400 x 234 x 90 mm)	1850 x 1000 x 424	12-53027	<b>760,00</b>	12-53028	<b>709,00</b>
	56 x RK5209 (500 x 234 x 90 mm)	1850 x 1000 x 524	12-53029	<b>912,00</b>	12-53030	<b>847,00</b>
	56 x RK6209 (600 x 234 x 90 mm)	1850 x 1000 x 624	12-53031	<b>1.237,00</b>	12-53032	<b>1.189,00</b>

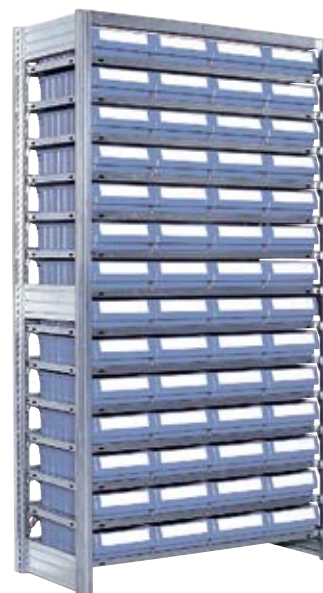

## So 56 regálovými boxami

Počet polic	Vyhotovenie	Typ regála	Základné pole		Pridavné pole	
		Rozmery v x d x h <i>mm</i>	Obj. č.	Cena/ks	Obj. č.	Cena/ks
14	112 x RK3109 (300 x 117 x 90 mm)	1850 x 1000 x 324	12-53033	<b>847,00</b>	12-53034	<b>799,00</b>
	112 x RK4109 (400 x 117 x 90 mm)	1850 x 1000 x 424	12-53035	<b>1.038,00</b>	12-53036	<b>991,00</b>
	112 x RK5109 (500 x 117 x 90 mm)	1850 x 1000 x 524	12-53037	<b>1.195,00</b>	12-53038	<b>1.134,00</b>
	112 x RK6109 (600 x 117 x 90 mm)	1850 x 1000 x 624	12-53039	<b>1.649,00</b>	12-53040	<b>1.596,00</b>



**Katalógové ceny sú len informatívne.  
Kontaktujte nás, radi Vám  
vypracujeme cenovú ponuku!**



SKLADOVANIE MALÝCH DIELCOV





## Set výklopných priehradok

Bezprašné a prehľadné = čisté súčiastky a ľahká kontrola zásoby

- **Odolné voči poškrabaniu a výnimočne stabilné**
- **Krabice sa dajú z krytu vyklopiť alebo vybrať, to umožňuje ich ľahké plnenie**
- **Dajú sa stohovať jednotlivito a upevňovať na stenu**
- **Robustná a stabilná**
- **Vrátane štítkov**

Dodacia lehota: 1 týždeň

### Set výklopných priehradok



Súprava Klaka 9



Súprava Klaka 6



Súprava Klaka 5



Súprava Klaka 4



Súprava Klaka 3



Súprava Klaka 2

Vonkajšie rozmery š x v x h mm	Ks/súprava	Vyhotovenie	Obj. č.	Obj. č.	Cena/ks
600 x 77 x 62	9	Súprava Klaka 9	7-14882	7-22607	17,50
600 x 113 x 91	6	Súprava Klaka 6	7-14880	7-22608	21,80
600 x 164 x 133	5	Súprava Klaka 5	7-14878	7-22609	27,90
600 x 207 x 168	4	Súprava Klaka 4	7-14876	7-22610	41,80
600 x 240 x 197	3	Súprava Klaka 3	7-14874	7-22611	57,00
600 x 353 x 299	2	Súprava Klaka 2	7-14872	7-22612	123,00

### Samostatná priehradka



Vonkajšie rozmery š x v x h mm	Ks/JB	Vyhotovenie	Farba	Obj. č.	Cena/ks
60 x 66 x 56	20	pre Klaka súpravu 9	číra	7-14883	37,80
93 x 100 x 84	20	pre Klaka súpravu 6	číra	7-14881	59,50
113 x 152 x 129	18	pre Klaka súpravu 5	číra	7-14879	78,00
142 x 190 x 165	8	pre Klaka súpravu 4	číra	7-14877	63,00
192 x 220 x 190	3	pre Klaka súpravu 3	číra	7-14875	37,90
288 x 338 x 285	2	pre Klaka súpravu 2	číra	7-14873	90,00

## Kompletné sady výklopných priehradok



Vonkajšie rozmery š x v x h mm	Vyhotovenie	Farba	Obj. č.	Cena/ks
602 x 410 x 108	3 x súprava Klaka 6	béžová	7-14856	<b>84,00</b>
	2 x súprava Klaka 9 2 x súprava Klaka 6	béžová	7-14855	<b>98,00</b>
605 x 671 x 171	2 x súprava Klaka 9 1 x súprava Klaka 6 1 x súprava Klaka 5 1 x súprava Klaka 4	béžová	7-14858	<b>164,00</b>
605 x 955 x 171	2 x súprava Klaka 9 2 x súprava Klaka 6 2 x súprava Klaka 5 1 x súprava Klaka 4	béžová	7-14859	<b>227,00</b>

## Zásobníkové skrine

Robustné oceľové skrine s pevnými Klaka sadami

- Skriňa strieborno šedá alebo modrá
- Sériovo vyrábané so 4 variantmi usporiadania

Dodacia lehota: 1 týždeň

### Zásobníkové skrine s výklopným systémom

Vonkajšie rozmery š x v x h mm	Ks/ súprava	Vyhotovenie	Obj. č.	Obj. č.	Cena/ks
665 x 910 x 250	16	4 x súprava Klaka 4	7-14868	7-14869	<b>607,00</b>
	33	3 x súprava Klaka 6 3 x súprava Klaka 5	7-14864	7-14865	<b>538,00</b>
	42	7 x súprava Klaka 6	7-14866	7-14867	<b>512,00</b>
	69	5 x súprava Klaka 9 4 x súprava Klaka 6	7-14870	7-14871	<b>561,00</b>

### Zásobníkové skrine

Vonkajšie rozmery š x v x h mm	Ks/ súprava	Vyhotovenie	Obj. č.	Obj. č.	Cena/ks
665 x 2000 x 250	61	4 x súprava Klaka 6	7-14862	7-14863	<b>841,00</b>
		5 x súprava Klaka 5 3 x súprava Klaka 4			
1270 x 2000 x 250	154	16 x súprava Klaka 6 10 x súprava Klaka 5 2 x súprava Klaka 4	7-14860	7-14861	<b>1.558,00</b>



## Stohovacie euro prepravky EMB

## Stohovacie euro prepravky EMB

Prepravky EMB boli navrhnuté tak, aby podporovali kanbanový princíp vo výrobných a montážnych priestoroch, tiež sú skvelé pre intralogistiku, sú kompatibilné s rozmermi euro-palety a regálovými systémami, pracoviskami a vozíkmi v rámci firmy.

Špecifickosť prepraviek spočíva v prevedení „geometrie dna“ so vzorom stohovacích rebier, ktoré umožňujú stohovanie prepraviek bez ohľadu na ich veľkosť, tzn. širšie prepravky je možné ukladať aj na užšie prepravky. Poradie, v ktorom sa vytvárajú stohy nie je závislé od veľkosti prepraviek.

Nastohované prepravky zostávajú aj pri premiestňovaní stabilnou jednotkou na rozdiel od mnohých iných Kanban zásobníkov, ktoré zvyčajne nezodpovedajú euro-veľkosti. Stohovacie prepravky BITO EMB efektívne využívajú rozmery palet.

BITOBOX EMB



**Modulárne stohovacie dno**  
Umožňuje stohovanie prepraviek bez ohľadu na ich veľkosť. Poradie, v ktorom sa vytvárajú stohy nie je závislé od veľkosti prepraviek.



**Princíp rovnakej výšky**  
Výšky prepraviek sú zladené tak, aby stoh dvoch nízkych prepraviek presne zodpovedal výške najväčšej prepravky.

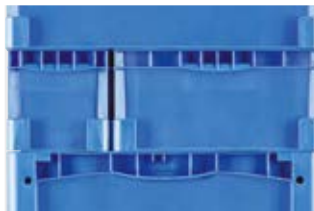

**100% využitie objemu**  
Vďaka uzavretým rukovätiam.





## Stohovacie euro prepravky EMB

- Vysoká stabilita
- Veľký vnútorný objem
- S hladkými vnútornými stenami pre ľahké čistenie
- Ergonimicky tvarované rukoväte pre pohodlnú manipuláciu

**BITO-Plus**

od 200ks  
jedného typu  
prepravky je možná  
dodávka v každom  
farebnom odtieni



Základné rozmery d x š mm	Výška mm	Vnútorné rozmery d x š x v mm	Užitočná výška mm	Objem Liter	Váha obsahu kg	Zaťaženie zhora kg	Označenie	Farba	Obj. č.	Cena/ks
600 x 132	142,5	569 x 101 x 125	108	7,2	20	150	EMB611	modrá	57-31563	14,40
600 x 266	142,5	569 x 227 x 125	108	16,2	20	150	EMB621	modrá	57-31564	15,80
600 x 400	142,5	569 x 368 x 125	108	26,2	25	150	EMB641	modrá	57-31565	19,70
600 x 400	270,0	566 x 368 x 253	186	52,7	30	300	EMB642	modrá	57-31566	30,50

### Príslušenstvo



A Vrecká na etikety



B Poklop na palety

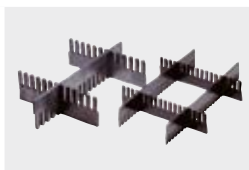

C Systém zásuvných rozdeľovačov



D Prepravný podvozok



E Transportný systém

Poz.	Popis	Ks/JB	Obj. č.	Cena/balenie
A	Vrecká na etikety	10	6-5031	26,30
B	Poklop na palety	1	9-18421	97,50
C	Systém zásuvných rozdeľovačov	10	43-18420	86,00
		10	7-15509	98,50
		10	43-18417	56,00
		10	43-18419	79,50
		10	43-18418	62,00
D	Prepravný podvozok	1	43-1491	77,00
		1	43-21883	84,50
E	Transportný systém			

## Stohovacie euro prepravky XL

## Stohovacie euro prepravky v mnohých variantoch

Stohovacie euro prepravky XL sú dodávané v mnohých variantoch a sú stálicou vďaka ich všestrannosti a extra veľkému objemu.

Ergonomické úchytné otvory na čelných stranách pre ľahkú a bezpečnú manipuláciu. Množstvo príslušenstva z nich robí obľúbený produkt pre takmer každé použitie.



reddot

**BITOBOX XL**



## Variety dna



### Štandardné dno

Štandardné dno má nosnosť do 30 kg.



### Rebrované dno

Rebrované dno má nosnosť až do 50 kg pri nepatrnom priehybe dna.

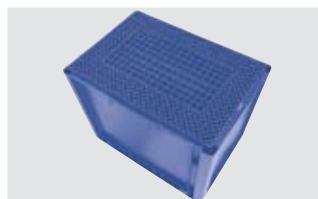

### Rebrované dno RX

Rebrované dno RX má nosnosť až do 50 kg pri nepatrnom priehybe dna. Dobré vlastnosti chodu na dopravníku vďaka diagonálnemu rebrovaniu obvodového venca.



### Dvojité dno

Dvojité dno má nosnosť až do 50 kg pri nepatrnom priehybe dna.

## Variety veka



### Veko s uzáverom so západkou

Pre typ prepravky XLD21121; optimálne na zasielanie náhradných dielov, atď.; možné zaplombovať pomocou plomby KLTP.



### Veko AD

Uzatvára celý stoh prepraviek a dá sa použiť ako samostatné veko; vhodné pre páskovacie a baliace automaty.



### Veko ASDV

Odklápacie veko s 2 závesmi



### Vyklápacie veko

S vyklápacím vekom na závesoch ako prepravky na odosielanie, dajú sa opáskovať, zaplombovať pomocou plomby KLTP.

## Ďalšie možnosti



### Mäkké držadlá

Maximálne pohodlie pre manuálnu obsluhu **XL34171**, **XL43221** a **XL43271**. Minimálna objednávka 100 ks. Vyžiadajte si cenovú ponuku.



### Otvory na odtok vody

na požiadanie aj s odtokovými otvormi na vodu podľa predpisov - prosím dopytujte.



### Firemné logá

Požiadajte o logo firmy lisované pod tlakom, v tampónovej tlači, v sieťotlačí alebo ako vyrazené za tepla.



### Prepravky ESD

Boxy a prepravky označené ESD symbolom sú vyrobené z antistatického materiálu na ochranu elektronických súčiastok pred poškodením elektrostatickým výbojom. Na vyžiadanie.



## Stohovacie euro prepravky XL

Prepravky pre širokú škálu použitia

- Veľký vnútorný objem
- Ergonomické úchytne otvory (okrem prepravky výšky 120 mm)
- Rôzne varianty viek



**BITO-Plus**

5 ročná záruka

05 PP

-20°C +90°C

ESD na požiadanie

bezpečné pre potraviny

**i BITO informuje**

Veľkosť prepravky 400 x 300 mm je vhodná na použitie v automatických skladoch drobného materiálu (AKL). Priehyb dna je max. 5 mm. V tomto prípade sa však redukuje váha obsahu na 25 kg. Všetky údaje o zaťažení podľa STN EN 13117.

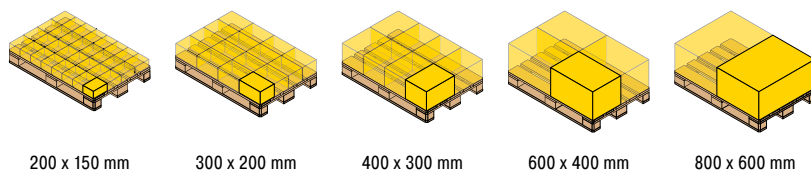

### Štandardné vyhotovenie

Základné rozmery d x š	Výška	Vnútorné rozmery d x š x v	Objem	Váha obsahu	Zaťaženie zhora	Označenie	Obj. č.	Obj. č.	Obj. č.	Cena/ks	Ks/paleta	Cena/ks pre paletový odber
mm	mm	mm	Liter	kg	kg							
200 x 150	120	168 x 118 x 117	1,9	10		XL21121	43-18533	43-15306	43-15305	6,40	384	5,70
300 x 200	120	268 x 168 x 117	3,5	15		XL32121	43-18532	43-15239	43-15238	9,65	288	8,35
	170	268 x 168 x 167	6,0	15		XL32171	43-30388	43-30389	C0290-0505	11,00	192	10,10
	220	268 x 168 x 217	8,0	15		XL32221	43-30390	43-30391	C0290-0552	12,90	144	11,60
400 x 300	120	368 x 268 x 117	9,8	30	250	XL43121	43-18510	43-15308	43-15307	13,70	144	12,30
	170	368 x 268 x 167	15,0	30	250	XL43171	43-18514	43-14506	C0290-0439	14,50	96	13,20
	220	368 x 268 x 217	19,0	30	250	XL43221	43-18520	43-14507	C0290-0553	15,90	72	14,70
	270	368 x 268 x 267	24,0	30	250	XL43271	43-18526	43-14508	C0290-0554	17,50	56	15,50
600 x 400	120	568 x 368 x 116	21,0	15	300	XL64121	43-18476	C0290-0583	C0290-0555	22,20	72	19,50
	170	568 x 368 x 166	31,0	15	300	XL64171	43-18480	43-14509	C0290-0347	24,00	48	21,30
	220	568 x 368 x 216	41,0	15	300	XL64221	43-18486	43-14510	C0290-0556	26,30	36	23,40
	270	568 x 368 x 266	51,0	15	300	XL64271	43-18492	43-14511	43-C0290-0252	28,10	28	25,80
	320	568 x 368 x 316	62,0	20	300	XL64321	43-18498	43-14512	C0290-0557	29,90	36	27,20
	420	568 x 368 x 416	82,0	20	300	XL64421	43-18504	43-14513	C0290-0558	41,40	16	35,90
800 x 600	120	762 x 562 x 115	43,0	60	800	XL86121	43-22586			54,50	40	49,40
	220	762 x 562 x 215	86,0	60	800	XL86221	43-22594			60,00	20	54,00
	320	762 x 562 x 315	128,0	60	800	XL86321	43-20259			67,00	14	61,00
	420	762 x 562 x 415	170,0	60	800	XL86421	43-22555			73,50	14	66,50
	520	762 x 562 x 515	213,0	60	800	XL86521	43-22570			93,50	12	84,00



## S vyklápacím vekom na závesoch

Základné rozmery d x š	Výška	Vnútrorné rozmery d x š x v	Objem	Váha obsahu	Zat'a-ženie zhora	Označenie	Obj. č.	Obj. č.	Obj. č.	Cena/ks	Ks/paleta	Cena/ks pre paletový odber
mm	mm	mm	Liter	kg	kg							
300 x 200	138	268 x 168 x 117	3,7	15		XLD32121	43-18583	43-30431	C0290-0586	<b>18,90</b>	240	<b>17,10</b>
	188	268 x 168 x 167	6,0	15		XLD32171	43-30403	43-30404	C0290-0326	<b>20,30</b>	176	<b>18,50</b>
	238	268 x 168 x 217	8,3	15		XLD32221	43-30405	43-30406	C0290-0559	<b>22,10</b>	128	<b>19,90</b>
400 x 300	138	368 x 268 x 117	10,0	30	250	XLD43121	43-18512	43-19879	C0290-0589	<b>28,00</b>	120	<b>25,20</b>
	188	368 x 268 x 167	15,0	30	250	XLD43171	43-18517	43-14514	C0290-0327	<b>28,80</b>	88	<b>26,00</b>
	238	368 x 268 x 217	20,0	30	250	XLD43221	43-18523	43-14515	C0290-0560	<b>30,30</b>	64	<b>27,30</b>
	288	368 x 268 x 267	25,0	30	250	XLD43271	43-18529	43-14516	C0290-0561	<b>31,70</b>	56	<b>28,40</b>
600 x 400	138	568 x 368 x 116	22,0	15	300	XLD64121	43-18478	C0290-0584	C0290-0562	<b>41,10</b>	60	<b>37,00</b>
	188	568 x 368 x 166	32,0	15	300	XLD64171	43-18483	43-14517	C0290-0563	<b>42,70</b>	44	<b>38,40</b>
	238	568 x 368 x 216	43,0	15	300	XLD64221	43-18489	43-14518	C0290-0564	<b>45,10</b>	32	<b>40,50</b>
	288	568 x 368 x 266	53,0	15	300	XLD64271	43-18495	43-14519	C0290-0313	<b>46,90</b>	28	<b>30,00</b>
	338	568 x 368 x 316	63,0	20	300	XLD64321	43-18501	43-14520	C0290-0565	<b>48,60</b>	24	<b>43,80</b>
	438	568 x 368 x 416	84,0	20	300	XLD64421	43-18507	43-14521	C0290-0566	<b>60,00</b>	16	<b>54,50</b>
800 x 600	138	762 x 562 x 115	43,0	60	800	XLD86121	43-22589			<b>97,50</b>	34	<b>88,50</b>
	238	762 x 562 x 215	86,0	60	800	XLD86221	43-22599			<b>103,00</b>	18	<b>93,50</b>
	338	762 x 562 x 315	128,0	60	800	XLD86321	43-20264			<b>109,00</b>	12	<b>99,50</b>
	438	762 x 562 x 415	170,0	60	800	XLD86421	43-22561			<b>119,00</b>	10	<b>105,00</b>
	538	762 x 562 x 515	213,0	60	800	XLD86521	43-22577			<b>135,00</b>	8	<b>123,00</b>



## S vyklápacím vekom na závesoch a jazýčkovým uzáverom

Základné rozmery d x š	Výška	Vnútrorné rozmery d x š x v	Objem	Váha obsahu	Zat'a-ženie zhora	Označenie	Obj. č.	Obj. č.	Obj. č.	Cena/ks	Ks/paleta	Cena/ks pre paletový odber
mm	mm	mm	Liter	kg	kg							
200 x 150	138	168 x 118 x 117	1,6	10		XLD21121	43-14294			<b>11,20</b>	320	<b>10,10</b>
300 x 200	138	268 x 168 x 117	3,7	15		XL32121ASDV	43-31512	43-31513	C0290-0587	<b>21,20</b>	272	<b>19,00</b>
	188	268 x 168 x 167	6,0	15		XL32171ASDV	43-30411	43-30412	C0290-0570	<b>22,80</b>	176	<b>20,30</b>
	238	268 x 168 x 217	8,3	15		XL32221ASDV	43-30413	43-30414	C0290-0571	<b>24,60</b>	128	<b>21,90</b>
400 x 300	138	368 x 268 x 117	9,7	30	250	XL43121ASDV	43-22258	43-22267	C0290-0590	<b>25,60</b>	120	<b>23,10</b>
	188	368 x 268 x 167	14,0	30	250	XL43171ASDV	43-22259	43-22268	C0290-0572	<b>26,40</b>	88	<b>24,30</b>
	238	368 x 268 x 217	19,0	30	250	XL43221ASDV	43-22260	43-22269	C0290-0573	<b>27,90</b>	64	<b>26,10</b>
	288	368 x 268 x 267	24,0	30	250	XL43271ASDV	43-22261	43-22270	C0290-0574	<b>29,10</b>	56	<b>26,70</b>
600 x 400	138	568 x 368 x 116	20,0	15	300	XL64121ASDV	43-22252	C0290-0582	C0290-0575	<b>39,80</b>	60	<b>36,50</b>
	188	568 x 368 x 166	31,0	15	300	XL64171ASDV	43-22253	43-22262	C0290-0576	<b>41,20</b>	44	<b>38,10</b>
	238	568 x 368 x 216	41,0	15	300	XL64221ASDV	43-22254	43-22263	C0290-0577	<b>43,70</b>	32	<b>40,70</b>
	288	568 x 368 x 266	51,0	15	300	XL64271ASDV	43-22255	43-22264	C0290-0578	<b>45,40</b>	28	<b>42,40</b>
	338	568 x 368 x 316	61,0	20	300	XL64321ASDV	43-22256	43-22265	C0290-0579	<b>47,30</b>	24	<b>44,20</b>
	438	568 x 368 x 416	82,0	20	300	XL64421ASDV	43-22257	43-22266	C0290-0580	<b>58,50</b>	16	<b>53,00</b>



## Stohovacie euro prepravky XL s dierovaným dnom a stenami

Lahká a stabilná verzia prináša čerstvý vzduch do Vášho skladovaného tovaru

- Perforované dno a vonkajšie steny
- Veľký vnútorný objem
- Rebrované dno, ktoré zabraňuje priamemu kontaktu skladovaného produktu s podlahou
- Ergonomické úchytné otvory (okrem prepravky výšky 120 mm)
- Farba modrá



STOHOVACIE KONTAJNERY V EURO ROZMEROCH



**BITO-Plus**

**5**  
ročná  
záruka

05  
PP

Od počtu 200 kus  
jedného typu prepravky je  
možná dodávka v  
každom farebnom odtieni

**ESD**  
na požiadanie

-20°C +90°C

bezpečné pre potraviny

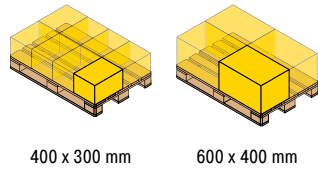

**i BITO informuje**

120 mm vysoké prepravky sú dodávané s plnými stenami





## S dierovaným dnom a stenami

Základné rozmery d x š <i>mm</i>	Výška <i>mm</i>	Vyhotovenie	Vnútorne rozmery d x š x v <i>mm</i>	Objem <i>L</i>	Váha obsahu <i>kg</i>	Zaťaženie zhora <i>kg</i>	Označenie	Obj. č.	Cena/ks	Ks/paleta	Cena/ks pre paletový odber
400 x 300	120	s dierovaným dnom a plnými stenami	368 x 268 x 102	8,3	35	250	XL43123	43-18511	<b>13,30</b>	144	<b>12,20</b>
	170	s dierovaným dnom a stenami	368 x 268 x 152	13	35	250	XL43173	43-18515	<b>14,00</b>	96	<b>12,90</b>
	220	s dierovaným dnom a stenami	368 x 268 x 202	18	35	250	XL43223	43-18521	<b>15,60</b>	72	<b>14,00</b>
	270	s dierovaným dnom a stenami	368 x 268 x 252	23	35	250	XL43273	43-18527	<b>16,80</b>	56	<b>15,10</b>
600 x 400	120	s dierovaným dnom a plnými stenami	568 x 368 x 102	18	35	300	XL64123	43-18477	<b>21,60</b>	72	<b>19,00</b>
	170	s dierovaným dnom a stenami	568 x 368 x 152	28	35	300	XL64173	43-18481	<b>22,80</b>	48	<b>19,90</b>
	220	s dierovaným dnom a stenami	568 x 368 x 202	38	35	300	XL64223	43-18487	<b>25,20</b>	36	<b>22,20</b>
	270	s dierovaným dnom a stenami	568 x 368 x 252	49	35	300	XL64273	43-18493	<b>27,10</b>	28	<b>24,30</b>
	320	s dierovaným dnom a stenami	568 x 368 x 302	59	35	300	XL64323	43-18499	<b>29,10</b>	36	<b>26,30</b>
	420	s dierovaným dnom a stenami	568 x 368 x 402	79	35	300	XL64423	43-18505	<b>40,30</b>	16	<b>34,40</b>



## S vyklápacím vekom na závesoch

Základné rozmery d x š <i>mm</i>	Výška <i>mm</i>	Vyhotovenie	Vnútorne rozmery d x š x v <i>mm</i>	Objem <i>L</i>	Váha obsahu <i>kg</i>	Zaťaženie zhora <i>kg</i>	Označenie	Obj. č.	Cena/ks	Ks/paleta	Cena/ks pre paletový odber
400 x 300	188	s dierovaným dnom a stenami	368 x 268 x 152	14	35	250	XLD43173	43-18518	<b>28,40</b>	88	<b>25,60</b>
	238	s dierovaným dnom a stenami	368 x 268 x 202	19	35	250	XLD43223	43-18524	<b>30,10</b>	64	<b>27,10</b>
	288	s dierovaným dnom a stenami	368 x 268 x 252	23	35	250	XLD43273	43-18530	<b>31,10</b>	56	<b>28,00</b>
600 x 400	188	s dierovaným dnom a stenami	568 x 368 x 152	29	35	300	XLD64173	43-18484	<b>41,40</b>	44	<b>37,00</b>
	238	s dierovaným dnom a stenami	568 x 368 x 202	40	35	300	XLD64223	43-18490	<b>44,00</b>	32	<b>39,60</b>
	288	s dierovaným dnom a stenami	568 x 368 x 252	50	35	300	XLD64273	43-18496	<b>45,90</b>	28	<b>41,20</b>
	338	s dierovaným dnom a stenami	568 x 368 x 302	60	35	300	XLD64323	43-18502	<b>47,70</b>	24	<b>43,20</b>
	438	s dierovaným dnom a stenami	568 x 368 x 402	81	35	300	XLD64423	43-18508	<b>58,50</b>	16	<b>53,00</b>

## Stohovacie euro prepravky XL s rebrovaným dnom RX

Zosilnené rohy a základné rebrovanie zabezpečujú pevnosť a vysokú stabilitu - ideálny pre automatizované sklady s prepravkami

- Plynulý chod s diagonálne rebrovanou klznou plochou
- Veľký vnútorný objem
- Ergonomické úchytne otvory (okrem prepravky výšky 120 mm)
- Voliteľné rukoväte v soft-touch-prevedení
- Ideálne pre použitie v automatizovaných skladoch AKL
- Voliteľná možnosť dodávky s otvormi v dne na odtok vody
- Farba modrá

Dodacia lehota: 2 týždne



red dot

### BITO-Plus



### i BITO informuje

\*Všetky údaje o zaťažení sa vzťahujú na priestorovú teplotu 23°C pri pozdĺžnom uskladnení a pri rovnomernom zaťažení  
Aj pre použitie v automatických skladoch drobného materiálu.  
Vonkajšie diagonálne rebrovanie zabezpečuje tichý chod na dopravníkoch.

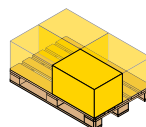

600 x 400 mm



Základné rozmery d x š	Výška	Vnútorné rozmery d x š x v	Objem	Váha obsahu	Zaťaženie zhora	Označenie	Obj. č.	Cena/ks	Ks/paleta	Cena/ks pre paletový odber
mm	mm	mm	L	kg	kg					
600 x 400	120	568 x 368 x 102	18	50	300	XL64121RX	43-30204	27,50	72	24,60
	170	568 x 368 x 152	28	50	300	XL64171RX	43-30205	29,00	48	26,10
	220	568 x 368 x 202	38	50	300	XL64221RX	43-30206	31,50	36	28,20
	270	568 x 368 x 252	49	50	300	XL64271RX	43-30207	33,40	28	30,10
	320	568 x 368 x 302	69	50	300	XL64321RX	43-30208	35,00	36	31,60
	420	568 x 368 x 402	79	50	300	XL64421RX	43-22584	46,60	16	42,00

### S vyklápacím vekom na závesoch

Základné rozmery d x š	Výška	Vnútorné rozmery d x š x v	Objem	Váha obsahu	Zaťaženie zhora	Označenie	Obj. č.	Cena/ks	Ks/paleta	Cena/ks pre paletový odber
mm	mm	mm	L	kg	kg					
600 x 400	138	568 x 368 x 102	19	50	300	XLD64121RX	43-30267	46,30	60	41,70
	188	568 x 368 x 152	29	50	300	XLD64171RX	43-30268	47,60	44	43,00
	238	568 x 368 x 202	40	50	300	XLD64221RX	43-30269	50,00	32	45,30
	288	568 x 368 x 252	52	50	300	XLD64271RX	43-30270	52,00	28	46,90
	338	568 x 368 x 302	60	50	300	XLD64321RX	43-30271	54,00	24	48,50
	438	568 x 368 x 402	81	50	300	XLD64421RX	43-30272	65,00	16	58,50

## Stohovacie euro prepravky XL s dvojitým dnom

Ideálne pre vysoké zaťaženia - použitie napr. v automatizovaných skladoch

- **Extrémne tichý chod na všetkých dopravníkoch**
- **Hladké vonkajšie dno pre vysokú čistotu**
- **Veľký vnútorný objem**
- **Ergonomické úchytné otvory (okrem prepravky výšky 120 mm)**
- **Voliteľné rukoväte v soft-touch-prevedení**
- **Individuálne vnútorné delenie všetkých prepraviek je možné**
- **Ideálne pre použitie v automatizovaných skladoch AKL**
- **Voliteľná možnosť dodávky s otvormi v dne na odtok vody**
- **Farba modrá**

Dodacia lehota: 2 týždne

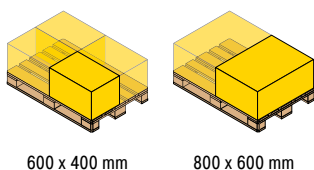

600 x 400 mm

800 x 600 mm

**i BITO informuje**

\*Všetky údaje o zaťažení sa vzťahujú na priestorovú teplotu 23°C pri pozdĺžnom uskladnení a pri rovnomernom zaťažení

**BITO-Plus**

**5**  
ročná  
záruka

-20°C +90°C

**ESD**  
na požiadanie

Od počtu 200 ks  
jedného typu prepravky je  
možná dodávka v  
každom farebnom odtieni

05  
PP

50 kg  
< 2 mm  
Priehyb dna\*

Základné rozmery d x š	Výška	Vnútorné rozmery d x š x v	Objem	Váha obsahu pre AKL	Váha obsahu	Zaťaženie zhora	Označenie	Obj. č.	Cena/ks	Ks/paleta	Cena/ks pre paletový odber
mm	mm	mm	L	kg	kg	kg					
600 x 400	120	568 x 368 x 102	19	50	100	300	XL64121D	43-19029	<b>43,50</b>	72	<b>39,30</b>
	170	568 x 368 x 152	29	50	100	300	XL64171D	43-19030	<b>45,10</b>	48	<b>40,50</b>
	220	568 x 368 x 202	40	50	100	300	XL64221D	43-19031	<b>47,40</b>	36	<b>42,80</b>
	270	568 x 368 x 252	50	50	100	300	XL64271D	43-19032	<b>49,40</b>	28	<b>44,70</b>
	320	568 x 368 x 302	60	50	100	300	XL64321D	43-18707	<b>51,00</b>	36	<b>46,10</b>
	420	568 x 368 x 402	81	50	100	300	XL64421D	43-19033	<b>62,00</b>	16	<b>56,50</b>
800 x 600	120	762 x 562 x 101	36	80	200	800	XL86121D	43-22588	<b>76,50</b>	40	<b>68,50</b>
	220	762 x 562 x 201	79	80	200	800	XL86221D	43-22597	<b>82,50</b>	20	<b>73,00</b>
	320	762 x 562 x 301	121	80	200	800	XL86321D	43-20261	<b>89,50</b>	14	<b>79,50</b>
	420	762 x 562 x 401	164	80	200	800	XL86421D	43-22559	<b>95,50</b>	14	<b>87,00</b>
	520	762 x 562 x 501	206	80	200	800	XL86521D	43-22574	<b>116,00</b>	12	<b>103,00</b>

### S vyklápacím vekom na závesoch

Základné rozmery d x š	Výška	Vnútorné rozmery d x š x v	Objem	Váha obsahu pre AKL	Váha obsahu	Zaťaženie zhora	Označenie	Obj. č.	Cena/ks	Ks/paleta	Cena/ks pre paletový odber
mm	mm	mm	L	kg	kg	kg					
600 x 400	138	568 x 368 x 102	19	50	100	300	XLD64121D	43-14300	<b>62,00</b>	60	<b>56,00</b>
	188	568 x 368 x 152	29	50	100	300	XLD64171D	43-14302	<b>63,50</b>	44	<b>58,00</b>
	238	568 x 368 x 202	40	50	100	300	XLD64221D	43-14304	<b>66,00</b>	32	<b>59,50</b>
	288	568 x 368 x 252	50	50	100	300	XLD64271D	43-14306	<b>67,50</b>	28	<b>61,50</b>
	338	568 x 368 x 302	60	50	100	300	XLD64321D	43-14308	<b>69,50</b>	24	<b>63,00</b>
	438	568 x 368 x 402	81	50	100	300	XLD64421D	43-14310	<b>82,50</b>	16	<b>73,00</b>
800 x 600	138	762 x 562 x 101	36	80	200	800	XLD86121D	43-22591	<b>122,00</b>	28	<b>107,00</b>
	238	762 x 562 x 201	79	80	200	800	XLD86221D	43-22602	<b>126,00</b>	14	<b>112,00</b>
	338	762 x 562 x 301	121	80	200	800	XLD86321D	43-20265	<b>132,00</b>	12	<b>120,00</b>
	438	762 x 562 x 401	164	80	200	800	XLD86421D	43-22565	<b>138,00</b>	8	<b>126,00</b>
	538	762 x 562 x 501	206	80	200	800	XLD86521D	43-22581	<b>156,00</b>	8	<b>143,00</b>



### Deliče



Jednoduchá montáž v 3 krokoch

- Umožňujú individuálne rozdelenie
- Demontáž kedykoľvek možná
- Pozostáva z dvoch koncoviek deliacich elementov a z jednej dutej prepážky s hrúbkou 10 mm
- Zoskrutkovanie resp. nitovanie deličov je možné
- Dodávané výšky: 80, 130, 180, 230 mm ďalšie výšky na vyžiadanie
- Ceny a dodacie lehoty na vyžiadanie

#### **i** BITO informuje

Jednoduchá montáž v 3 krokoch:

**Krok 1:** Koncovky deliaceho elementu majú na vonkajšej strane malé hrčky, ktoré zapadnú do zodpovedajúcich otvorov steny prepravky. Otvory sa môžu do prepraviek vyhotoviť už vo výrobe, alebo aj dodatočne.

**Krok 2:** Osadenie rozdeľovacieho elementu do vopred navŕtaných otvorov na jednej strane prepravky.

**Krok 3:** Aretácia deliaceho elementu na druhej strane prepravky - hotovo!

Rozperné elementy v koncovkách deliacich elementov zabezpečia stabilné držanie.

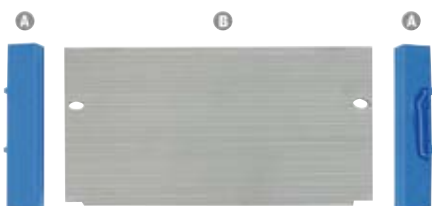

A: Koncové lišty

B: Dutá prepážka s hrúbkou 10 mm



### System zásuvných rozdeľovačov

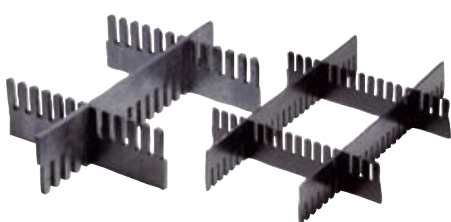

Umožňuje individuálne členenie prepraviek

- Z čierneho PP regranulátu
- Dodávka nasúvacích lišt v štandardných dĺžkach
- Narezanie na požadovaný rozmer pílou na drevo alebo kov je možné. (za príplatok dodáme zasúvacie deliace elementy narezané podľa Vašich požiadaviek)



**Pre malé prepravky KLT, pre stohovacie euro prepravky XL, pre stohovacie euro prepravky BN**

Dĺžka	Výška	Hrúbka steny	Označenie	Ks/JB	Obj. č.	Cena/balenie
mm	mm	mm				
950	55	10	SSU55/11	10	43-18419	79,50
	120	10	SSU120/11	10	43-18420	86,00
1150	50	5	SSU50/5	10	43-18417	56,00
	80	5	SSU80/5	10	43-18418	62,00
	180	5	SSU180/5	10	7-15509	98,50

## Vkladacie boxy

### typ EK

Umožňujú uložiť niekoľko rôznych položiek v jednom kontajneri

- Jednoduché a presné rozdelenie
- Jednoduché vkladanie pomocou šikovne riešeného uchopenia
- Rozdeliteľné a stohovateľné



### Typ EK

	Pre rozmery prepraviek d x š mm	Formát	Vonkajšie rozmery d x š x v mm	Objem L	Označenie	Farba	Ks/JB	Obj. č.	Cena/balenie
	400 x 300	1/4	178 x 129 x 90	1,7	EK17129XL	čierna	32	43-20001	137,00
		1/2 priečne	258 x 178 x 90	3,5	EK25179XL	čierna	16	43-20005	98,50
	600 x 400	1/8	178 x 139 x 90	1,8	EK17139XL	čierna	32	43-19999	137,00
		1/4	277 x 178 x 90	3,7	EK27179XL	čierna	16	43-20003	98,50
		1/2 priečne	358 x 277 x 90	7,6	EK35279XL	čierna	8	43-20007	85,50
		1/2 pozdĺžne	557 x 178 x 90	7,6	EK55179XL	čierna	8	43-19998	85,00
		1/4 pozdĺžne							

### Príslušenstvo



- A** Priečny deliaci element    **B** Pozdĺžny deliaci element    **C** Veko proti prachu

Poz.	Popis	Pre typ prepravky	Označenie	Ks/JB	Obj. č.	Cena/balenie	
<b>A</b>	Priečny deliaci element	k ďalšiemu predeleniu použitých prepraviek	EK17129KLT, EK17129XL, EK17139XL, EK25179XL, EK26179KLT, EK27179XL, EK53179KLT, EK55179XL	QT179	10	9-16502	14,90
			EK35279XL	QT279	10	9-16755	16,70
<b>B</b>	Pozdĺžny deliaci element		EK25169KLT, EK25179XL	LT2519	10	9-16772	na požiadanie
			EK27179XL	LT2719	10	43-16774	na požiadanie
			EK35269KLT, EK35279XL	LT3529	10	9-16775	na požiadanie
			EK55179XL	LT5519	10	43-16777	na požiadanie
<b>C</b>	Veko proti prachu	ponúka ochranu pred znečistením, schopnosť stohovania zostáva zachovaná	EK17129KLT, EK17129XL	SD1712	10	9-16870	na požiadanie
			EK17139XL	SD1713	10	43-16871	na požiadanie
			EK25179XL	SD2517	10	43-16880	na požiadanie
			EK17139XL	SD2717	10	43-16878	na požiadanie
			EK35279XL	SD3527	10	43-16876	na požiadanie
	EK55179XL	SD5517	10	43-16874	na požiadanie		

## Vkladacie boxy

typ EEK

Umožňujú uložiť niekoľko rôznych položiek v jednom kontajneri

- Jednoduché a presné rozdelenie
- S vnútornými rukoväťmi



### BITO-Plus



### Typ EEK, pre stohovacie euro prepravky XL

Pre rozmery prepraviek d x š mm	Formát	Vonkaj. rozmery d x š x v mm	Objem Liter	Označenie	Farba	Ks/JB	Obj. č.	Cena/balenie
400 x 300	1/4	179 x 129 x 140	2,5	EEK171214XL		20	43-51063	58,50
600 x 400	1/8	178 x 138 x 85	1,7	EEK17138XL	čierna	32	43-31322	91,50
	1/8	179 x 138 x 133	2,8	EEK17113XL	čierna	16	43-22687	66,00
	1/4	279 x 179 x 85	3,6	EEK27178XL	čierna	16	43-22540	68,50
	1/4	277 x 178 x 133	6,0	EEK27113XL	čierna	8	43-22686	40,50
	1/2 priečne	358 x 277 x 85	7,4	EEK35278XL	čierna	8	43-31324	49,00
	1/2 priečne	358 x 277 x 133	11,0	EEK35213XL	čierna	4	43-22685	27,00
	1/2 pozdĺžne	558 x 179 x 85	7,4	EEK55178XL	čierna	8	43-22537	51,50
	1/2 pozdĺžne	557 x 178 x 133	11,7	EEK55113XL	čierna	4	43-31325	31,10

## Špeciálne riešenie: vložky na súčiastky

Mnohostranné dno pre prepravky

- Od 500 kusov radi vyrobíme Vaše vložky z polystyrénu (PS)
- Nízke náklady na náradie vďaka flexibilnému nástrojovému systému
- Hrúbka materiálu od 2-5 mm, výška podľa hrúbky materiálu do 120 mm
- Ceny a dodacie lehoty podľa dohody
- Kontúry sú prispôbené vašim súčiastkám
- Rôzne farby a ESD verzie možné

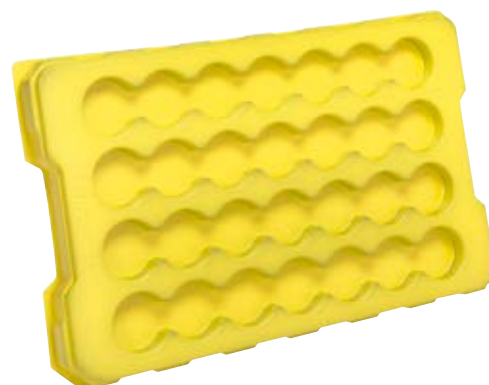

Pre XL prepravky

v základnom rozmere 400 x 300 mm a 600 x 400 mm



Pre KLT prepravky

v základnom rozmere 400 x 300 mm a 600 x 400 mm



## Stohovacie euro prepravky XL

### Príslušenstvo



A Veko



B Nasadzovacie veko



C Plomby



D Plomby

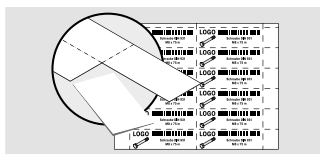

E Etikety



F Kryty na etikety



G Prepravny podvozok



H Prepravny podvozok



I Poklop na palety



J Sada lyžín



K Úchytky s uzáverom



L Držiaky tašiek

Poz.	Popis	Farba	Rozmery mm	Označenie	Ks/JB	Obj. č.	Cena/ balenie	
A	Veko	uzatvárajú prepravkové stohy a môžu byť použiteľné aj ako samostatné veká, vhodné pre baliace a páskovacie stroje	modrá	L 300 x B 200	AD32XL	1	43-30392	6,50
		šedá	L 300 x B 200	AD32XL	1	43-C0324-0022	6,50	
		červená	L 300 x B 200	AD32XL	1	43-30393	6,50	
		modrá	L 400 x B 300	AD43	1	43-20303	8,80	
		červená	L 400 x B 300	AD43	1	43-20498	8,60	
		modrá	L 600 x B 400	AD64	1	43-20301	14,30	
		červená	L 600 x B 400	AD64	1	43-20494	14,30	
		šedá	L 200 x B 150	AD21	1	43-30209	4,55	
B	Nasadzovacie veko	uzatvárajú prepravkové stohy a môžu byť použiteľné aj ako samostatné veká	šedá	L 800 x B 600	SL586-46	1	52-30500	31,30
C	Plomby	plomby s odtrhávaciou lamelou, vhodné pre všetky prepravky XL/KLT okrem prepravky 800 x 600 mm, farba červená	červená		KLTP	500	9-16271	39,90
D	Plomby	jednorazové plomby, vhodné pre všetky prepravky MB a XL so základným rozmerom 800 x 600 mm, zabráňujú nepovolenej manipulácii v prepravkách, na každú prepravku sú potrebné 2 plomby, farba červená, popis a špeciálne farby na vyžiadanie	červená		MBP2	500	6-15705	39,90
E	Etikety	perforované etikety, priamo na tlač, pre laserové a atramentové tlačiarne, na bielom DIN A4 - listy 140 g/m <sup>2</sup> , 25 DIN A4 - listy v balení, Farba biela	biela	B 210 x H 74	46-20778	100	46-20778	24,10
F	Kryty na etikety	okienko na ochranu štítkov so šikmou hornou hranou pre jednoduché vloženie štítku, z transparentného PVC	čira	B 209 x H 67	KLT-ET1	10	9-20053	19,80
		okienko na ochranu štítkov so šikmou hornou hranou pre jednoduché vloženie štítku, vhodné pre všetky prepravky XL/KLT okrem prepravky 800 x 600 mm, z transparentného PVC	čira	B 218 x H 80	KLT-ET2	10	9-20054	22,50
G	Prepravny podvozok	so 4 otočnými kolieskami, pre jednu prepravku o euro rozmere 600 x 400 alebo pre dve prepravky o euro rozmere 400 x 300 mm, rám z polyamidu zosilneného skleneným vláknom	RAL 5007 modrá	L 620 x B 420	TR64	1	43-1491	77,00
			RAL 5007 modrá	L 620 x B 420	TR64G	1	43-21883	84,50
H		s 2 otočnými a 2 pevnými kolieskami, vhodný pre všetky boxy s rozmermi podľa euro noriem 800 x 600 mm, z polypropylénu	RAL 5007 modrá	L 800 x B 600	RU86.125	1	43-1150	104,00
I	Poklop na palety	na zakrytie kompletne nastohovanej jednotky	čierna	L 1220 x B 820	PAH12.80	1	9-18421	97,50
J	Sada lyžín	ľahká montáž a demontáž, prepravky vo vyhotovení s dvojitým dnom sa dajú dovybaviť jednoduchou montážou pomocou skrutiek, set sa skladá z 2 lyžín a 10 skrutiek	šedá		43-20273	1	43-20273	29,20
K	Uzáver na úchytky	vhodné pre všetky stohovacie euro prepravky XL s výškou 170, 220 a 270 mm okrem prepravky 800 x 600 mm	šedá		GV-XL270	1	43-31450	2,05
		vhodné pre všetky stohovacie euro prepravky XL s výškou 320 a 440 mm okrem prepravky 800 x 600 mm	šedá		GV-XL320	1	43-31448	2,05
L	Držiaky tašiek	na pripavenie na MB, XL alebo KLT prepravky, uľahčuje vychystávanie do tašiek, možno dodatočne namontovať, demontovateľné, farba šedá (na fotografii je špeciálna farba)	šedá		MB-BR64D	1	6-31553	2,70

## Malé prepravky KLT

## Ideálne pre AKL

Keď je pevnosť kľúčovou vlastnosťou...

Požiadavky moderného skladovania spĺňajú ideálnym spôsobom malé prepravky „KLT“ značky BITO. Vďaka svojej robustnej konštrukcii s rohovými stĺpkami a tromi rozličnými vyhotoveniami dna sa hodí aj pre veľké zaťaženia. Variant s mimoriadne pevným rebrovaným dnom a s privareným dvojitým dnom umožňuje dodržanie aj veľmi malých tolerancií pri konštrukcii regálov automatického skladu drobného materiálu. Len takto je v automatickom sklade drobného materiálu umožnené ich bezporuchové používanie, s úsporou miesta a s rozličnými regálovými obslužnými zariadeniami.

## BITOBOX KLT

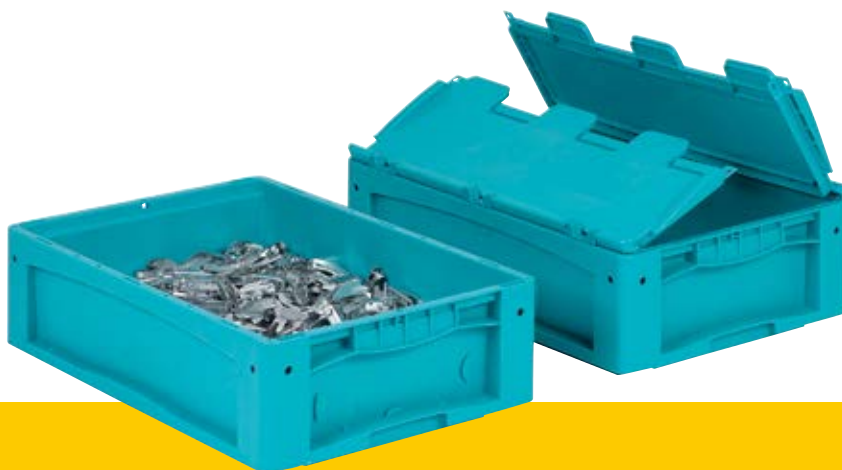

- 1 Otvor pre uchopenie robotom
- 2 Otvory na odtok vody
- 3 Otvor pre plombu resp. kábllovú spojku
- 4 Zdvíhacie otvory na vertikálne uchytenie
- 5 Vykĺpacie veko so závesmi
- 6 Ergonomická úchytka
- 7 Integrovaná drážka na vysúvanie prepravky zariadením na obsluhu regála typu AKL
- 8 Možnosť upevnenia transpondéra
- 9 Miesto na umiestnenie prvku na zisťovanie polohy prepravky
- 10 Držiak na vrecko s etiketami a so sprievodnou dokumentáciou
- 11 Vystreďovacie otvory
- 12 Plocha určená pre pojazd po pásovom dopravníku
- 13 Popisné plochy pre tampónovú tlač, lisovanie za horúca alebo odlievanie pod tlakom



## Vhodná pre ...



### Dopravná technika

Nerušný chod na všetkých dopravníkoch. Vynikajúce pojazdové vlastnosti na valčekových dráhach, na pásových a reťazových dopravníkoch ako aj iných druhoch dopravníkov atď.



### Skladovanie/vychystávanie

Vychystávacie a skladovacie prepravky v manuálne a automaticky obsluhovaných skladoch. Zvlášť dobré pojazdové vlastnosti v priebežných skladoch kusového tovaru a v automatických priebežných skladoch (ADL).



### Preprava

Veľmi dobré využitie nákladného priestoru prispôbením aktuálnym veľkostiam paliet. Veľmi bezpečné stohovanie do 500 kg – s vekom alebo bez neho.



### Manuálna manipulácia

Na základe ergonomickej formy úchytky sa dá prepravka - aj kompletne naplnená - pohodlne nadvihnúť a niesť.

## Varianty dna



### Štandardné dno

Priehyb dna max. 3% na diagonále prepravky pri menovitej záťaži 30 - 50 kg (závisí od veľkosti prepravky). Všetky hodnoty platia pri rovnomernom zaťažení a teplote v miestnosti 23°C pri pozdĺžnom uskladnení a pri rovnomernom zaťažení!



### Rebrované dno

Priehyb dna max.  $\leq 1$  mm, pri váhe obsahu 50 kg. Všetky hodnoty platia pri rovnomernom zaťažení a teplote v miestnosti 23°C pri pozdĺžnom uskladnení a pri rovnomernom zaťažení!



### Dvojité dno

Priehyb dna max.  $\leq 1$  mm, pri menovitej záťaži 75 kg. Všetky hodnoty platia pri rovnomernom zaťažení a teplote v miestnosti 23°C pri pozdĺžnom uskladnení a pri rovnomernom zaťažení!



## Bezpečnosť stohovania

### Bezpečnosť stohovania

Je kompatibilná so všetkým bežnými stohovacími prepravkami a prepravkami podľa VDA od iných výrobcov. Vynikajúca bezpečnosť stohovania s vekom a bez neho.



### Malé prepravky KLT

Prepravky nielen pre automatizovaný sklad

- 100% využitie priestoru použitím uzatvorených bočných stien bez otvorov pre rukoväťe
- Vynikajúce schopnosti stohovania s a bez veka
- Ideálne pre dopravné systémy, skladovanie/zber, dopravu, ako aj ručnú manipuláciu
- Ergonomicky formované úchytky pre vysoký komfort nosenia a ťahania
- Vrecká na štítky a sprievodné doklady
- Farba tyrkysová



#### BITO-Plus

5 ročná záruka

05 PP

Od počtu 200 ks jedného typu prepravky je možná dodávka v každom farebnom odtieni

ESD na požiadanie

-20°C +90°C

bezpečné pre potraviny

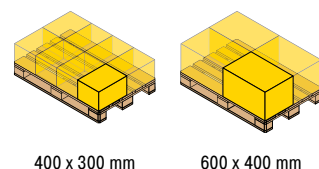

Základné rozmery d x š	Výška	Vnútorne rozmery d x š x v	Objem	Váha obsahu	Zaťaženie zhora	Označenie	Obj. č.	Cena/ks	Ks/paleta	Cena/ks pre paletový odber
mm	mm	mm	L	kg	kg					
400 x 300	120	341 x 268 x 116	8,9	25*	300	KLT43120	9-18464	15,50	144	13,80
	170	341 x 268 x 166	13	25*	300	KLT43170	9-18470	16,80	96	15,00
	220	341 x 268 x 216	17	50	300	KLT43220	9-16794	17,60	72	15,50
	270	341 x 268 x 266	22	50	300	KLT43270	9-16801	19,50	56	17,60
600 x 400	120	541 x 368 x 116	19	30	500	KLT64120	9-16096	24,60	72	21,40
	170	541 x 368 x 166	29	30	500	KLT64170	9-16805	26,50	48	23,30
	220	541 x 368 x 216	39	40	500	KLT64220	9-16273	28,50	36	25,50
	270	541 x 368 x 266	48	50	500	KLT64270	9-16809	30,80	28	27,70
	320	541 x 368 x 319	58	50	500	KLT64320	9-16813	32,90	36	29,60
	420	541 x 368 x 416	78	50	500	KLT64420	9-16817	44,10	16	40,50



### S vyklápacím vekom na závesoch a jazýčkovým uzáverom

Základné rozmery d x š <i>mm</i>	Výška <i>mm</i>	Vnútrné rozmery d x š x v <i>mm</i>	Objem <i>L</i>	Váha obsahu <i>kg</i>	Zaťaženie zhora <i>kg</i>	Označenie	Obj. č.	Cena/ks
400 x 300	138	341 x 268 x 116	8,90	25	300	KLT43120ASDV	9-22248	26,60
	188	341 x 268 x 166	13,50	25	300	KLT43170ASDV	9-22249	27,70
	238	341 x 268 x 216	17,80	50	300	KLT43220ASDV	9-22250	28,40
	288	341 x 268 x 266	22,20	50	300	KLT43270ASDV	9-22251	30,30
600 x 400	138	541 x 368 x 116	19,60	30	500	KLT64120ASDV	9-22243	41,40
	188	541 x 368 x 166	29,30	30	500	KLT64170ASDV	9-22244	43,40
	238	541 x 368 x 216	39,00	40	500	KLT64220ASDV	9-22245	45,60
	288	541 x 368 x 266	48,80	50	500	KLT64270ASDV	9-22242	47,70
	338	541 x 368 x 316	58,50	50	500	KLT64320ASDV	9-22246	49,40
	438	541 x 368 x 416	78,00	50	500	KLT64420ASDV	9-22247	61,50



### S vyklápacím vekom na závesoch

Základné rozmery d x š <i>mm</i>	Výška <i>mm</i>	Vnútrné rozmery d x š x v <i>mm</i>	Objem <i>L</i>	Váha obsahu <i>kg</i>	Zaťaženie zhora <i>kg</i>	Označenie	Obj. č.	Cena/ks	Ks/paleta	Cena/ks pre paletový odber
400 x 300	138	341 x 268 x 116	8,9	25*	300	KLTD43120	9-18467	30,70	128	27,60
	188	341 x 268 x 166	13	25*	300	KLTD43170	9-18473	31,70	88	28,50
	238	341 x 268 x 216	17	50	300	KLTD43220	9-16796	32,40	64	29,20
	288	341 x 268 x 266	22	50	300	KLTD43270	9-16803	34,40	56	31,10
600 x 400	138	541 x 368 x 116	19	30	500	KLTD64120	9-18098	43,40	64	39,20
	188	541 x 368 x 166	29	30	500	KLTD64170	9-16807	45,50	44	40,80
	238	541 x 368 x 216	39	40	500	KLTD64220	9-16275	47,40	32	42,80
	288	541 x 368 x 266	48	50	500	KLTD64270	9-16811	49,40	28	44,90
	338	541 x 368 x 316	58	50	500	KLTD64320	9-16815	52,00	20	46,60
	438	541 x 368 x 416	78	50	500	KLTD64420	9-16819	63,00	16	56,50

### KLT s rebrovaným dnom

Excelentná pevnosť - ideálne pre automatický sklad

- **Rebrované dno má nosnosť až do 50 kg pri nepatrnom priehybe dna\***
- **Ideálne pre automatizované sklady malých dielcov**
- **Ideálne pre dopravné systémy, skladovanie/zber, dopravu, ako aj ručnú manipuláciu**

Dodacia lehota: 2 týždne



#### BITO-Plus

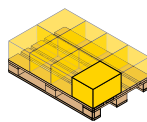
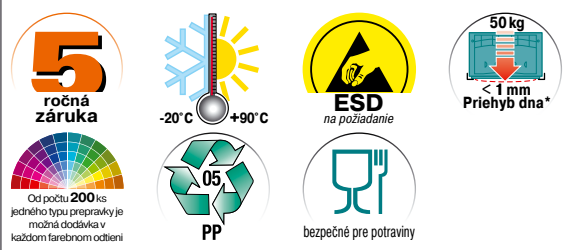

400 x 300 mm

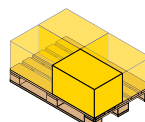

600 x 400 mm



Základné rozmery d x š	Výška	Vnútorne rozmery d x š x v	Objem	Váha obsahu	Zaťaženie zhora	Označenie	Obj. č.	Cena/ks	Ks/paleta	Cena/ks pre paletový odber
mm	mm	mm	L	kg	kg					
400 x 300	220	341 x 268 x 200	16	50	300	KLT43220R	9-16795	<b>19,10</b>	72	<b>17,10</b>
	270	341 x 268 x 250	20	50	300	KLT43270R	9-16802	<b>20,90</b>	56	<b>18,80</b>
600 x 400	120	541 x 368 x 100	16	50	500	KLT64120R	9-18097	<b>27,50</b>	72	<b>24,30</b>
	170	541 x 368 x 150	26	50	500	KLT64170R	9-16806	<b>29,70</b>	48	<b>26,60</b>
	220	541 x 368 x 200	36	50	500	KLT64220R	9-16274	<b>31,70</b>	36	<b>28,20</b>
	270	541 x 368 x 250	45	50	500	KLT64270R	9-16810	<b>33,70</b>	28	<b>30,20</b>
	320	541 x 368 x 300	55	50	500	KLT64320R	9-16814	<b>35,70</b>	36	<b>32,30</b>
	420	541 x 368 x 400	74	50	500	KLT64420R	9-16818	<b>47,30</b>	16	<b>43,50</b>

#### i BITO informuje

\*Všetky údaje o zaťažení sa vzťahujú na priestorovú teplotu 23°C pri pozdĺžnom uskladnení a pri rovnomernom zaťažení



### S vyklápacím vekom na závesoch

Základné rozmery d x š	Výška	Vnútorne rozmery d x š x v	Objem	Váha obsahu	Zaťaženie zhora	Označenie	Obj. č.	Cena/ks	Ks/paleta	Cena/ks pre paletový odber
mm	mm	mm	L	kg	kg					
400 x 300	238	341 x 268 x 200	16	50	300	KLTD43220R	9-16800	<b>33,80</b>	64	<b>30,60</b>
	288	341 x 268 x 250	20	50	300	KLTD43270R	9-16804	<b>35,90</b>	56	<b>32,20</b>
600 x 400	138	541 x 368 x 100	16	50	500	KLTD64120R	9-18099	<b>46,80</b>	64	<b>42,00</b>
	188	541 x 368 x 150	26	50	500	KLTD64170R	9-16808	<b>48,90</b>	44	<b>44,00</b>
	238	541 x 368 x 200	36	50	500	KLTD64220R	9-16276	<b>51,00</b>	32	<b>45,90</b>
	288	541 x 368 x 250	45	50	500	KLTD64270R	9-16812	<b>53,00</b>	28	<b>47,60</b>
	338	541 x 368 x 300	55	50	500	KLTD64320R	9-16816	<b>55,00</b>	20	<b>49,40</b>
438	541 x 368 x 400	74	50	500	KLTD64420R	9-16820	<b>66,00</b>	16	<b>60,00</b>	



## KLT s dvojitým dnom

Ideálne pre automatizovaný sklad s drobným materiálom (AKL)

- Dvojité dno má nosnosť až do 75 kg pri nepatrnom priehybe dna\*
- Ideálne pre dopravné systémy, skladovanie/zber, dopravu, ako aj ručnú manipuláciu
- Farba tyrkysová

Dodacia lehota: 2 týždne



**BITO-Plus**

**5**  
ročná  
záruka

Od počtu 200 ks  
jedného typu prepravky je  
možná dodávka v  
každom farebnom odtieni

**-20°C** **+90°C**

**ESD**  
na požiadanie

**75 kg**  
**< 1 mm**  
Priehyb dna\*

**05**  
PP

bezpečné pre potraviny

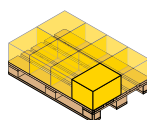

400 x 300 mm

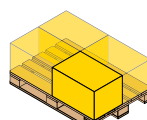

600 x 400 mm



Základné rozmery d x š <i>mm</i>	Výška <i>mm</i>	Vnútorne rozmery d x š x v <i>mm</i>	Objem <i>L</i>	Váha obsahu <i>kg</i>	Zaťaženie zhora <i>kg</i>	Označenie	Obj. č.	Cena/ks	Ks/paleta	Cena/ks pre paletový odber
400 x 300	220	341 x 268 x 200	16	75	300	KLT43220D	9-17504	<b>27,20</b>	72	<b>24,30</b>
	270	341 x 268 x 250	20	75	300	KLT43270D	9-17506	<b>29,50</b>	56	<b>26,60</b>
600 x 400	120	541 x 368 x 100	16	75	500	KLT64120D	9-18100	<b>36,50</b>	72	<b>32,20</b>
	170	541 x 368 x 150	26	75	500	KLT64170D	9-17508	<b>39,00</b>	48	<b>34,40</b>
	220	541 x 368 x 200	36	75	500	KLT64220D	9-17517	<b>41,00</b>	32	<b>36,40</b>
	270	541 x 368 x 250	45	75	500	KLT64270D	9-17510	<b>43,30</b>	28	<b>39,10</b>
	320	541 x 368 x 300	55	75	500	KLT64320D	9-17512	<b>45,40</b>	36	<b>40,80</b>
	420	541 x 368 x 400	74	75	500	KLT64420D	9-17514	<b>56,50</b>	16	<b>52,50</b>

**i BITO informuje**

\*Všetky údaje o zaťažení sa vzťahujú na priestorovú teplotu 23°C pri pozdĺžnom uskladnení a pri rovnomernom zaťažení

**S vyklápacím vekom na závesoch**

Základné rozmery d x š <i>mm</i>	Výška <i>mm</i>	Vnútorne rozmery d x š x v <i>mm</i>	Objem <i>L</i>	Váha obsahu <i>kg</i>	Zaťaženie zhora <i>kg</i>	Označenie	Obj. č.	Cena/ks	Ks/paleta	Cena/ks pre paletový odber
400 x 300	238	341 x 268 x 200	16	75	300	KLTD43220D	9-17505	<b>42,20</b>	64	<b>38,00</b>
	288	341 x 268 x 250	20	75	300	KLTD43270D	9-17507	<b>44,40</b>	56	<b>39,90</b>
600 x 400	138	541 x 368 x 100	16	75	500	KLTD64120D	9-18101	<b>56,00</b>	64	<b>50,50</b>
	188	541 x 368 x 150	26	75	500	KLTD64170D	9-17509	<b>58,50</b>	44	<b>52,50</b>
	238	541 x 368 x 200	36	75	500	KLTD64220D	9-17518	<b>60,00</b>	32	<b>54,50</b>
	288	541 x 368 x 250	45	75	500	KLTD64270D	9-17511	<b>62,00</b>	28	<b>56,00</b>
	338	541 x 368 x 300	55	75	500	KLTD64320D	9-17513	<b>64,50</b>	20	<b>58,50</b>
	438	541 x 368 x 400	74	75	500	KLTD64420D	9-17515	<b>75,00</b>	16	<b>67,50</b>

### Malé prepravky KLT

#### Príslušenstvo

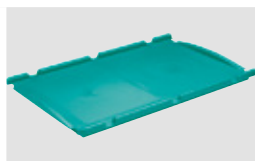

A Veko

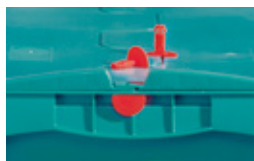

B Plomby



C Uzamykací systém BS



D Poklop na palety

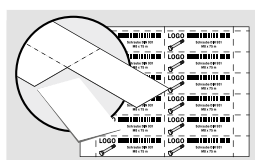

E Etikety



F Etikety



G Kryty na etikety



H Vrecká na etikety

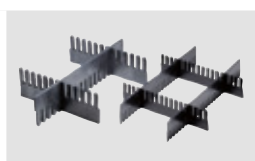

I Systém zásuvných rozdeľovačov



J Prepravný podvozok



K Držiaky tašiek



L Transportný systém

Poz.	Popis	Farba	Pre typ prepravky	Označenie	Ks/JB	Obj. č.	Cena/balenie
A	Veko	tyrkysová	400 x 300 mm	AD43	1	43-20499	<b>8,60</b>
			600 x 400 mm	AD64	1	43-20497	<b>14,30</b>
B	Plomby	červená		KLTP	500	9-16271	<b>39,90</b>
C	Uzamykací systém BS			BS1	1	7-14434	
D	Poklop na palety	čierna		PAH12.80	1	9-18421	<b>97,50</b>
E	Etikety	biela		46-20778	100	46-20778	<b>24,10</b>
F	Etikety			XL21/60	50	43-14558	<b>7,30</b>
				XL21/74	50	43-14557	<b>7,30</b>
G	Kryty na etikety	čira	KLT	KLT-ET1	10	9-20053	<b>19,80</b>
		čire s ochranou pre zabránenie vypadnutia	KLT	KLT-ET2	10	9-20054	<b>22,50</b>
H	Vrecká na etikety	transparentná		MBET	10	6-5031	<b>26,30</b>
I	Systém zásuvných rozdeľovačov	z čierneho PP regranulátu, dodávka nasúvacích líšt v štandardných dĺžkach, narezanie na požadovaný rozmer pílou na drevo alebo kov je možné. (za príplatok dodávame zasúvacie deliace elementy narezané podľa Vašich požiadaviek)	hrúbka steny:10mm	SSU120/11	10	43-18420	<b>86,00</b>
			hrúbka steny: 5 mm	SSU180/5	10	7-15509	<b>98,50</b>
				SSU50/5	10	43-18417	<b>56,00</b>
			hrúbka steny:10mm	SSU55/11	10	43-18419	<b>79,50</b>
			hrúbka steny: 5 mm	SSU80/5	10	43-18418	<b>62,00</b>
J	Prepravný podvozok	RAL 5007 modrá		TR64	1	43-1491	<b>77,00</b>
				TR64G	1	43-21883	<b>84,50</b>
K	Držiaky tašiek	šedá		MB-BR64D	1	6-31553	<b>2,70</b>
L	Transportný systém						

## Vkladacie boxy

## typ EK

Umožňujú uložiť niekoľko rôznych položiek v jednom kontajneri

- Jednoduché a presné rozdelenie
- Jednoduché vkladanie pomocou šikovne riešeného uchopenia
- Rozdeliteľné a stohovateľné

Dodacia lehota: 1 týždeň



## Typ EK, pre malé prepravky KLT

Pre rozmery prepraviek d x š <i>mm</i>	Formát	Vonkajšie rozmery d x š x v <i>mm</i>	Objem <i>L</i>	Označenie	Farba	Ks/JB	Obj. č.	Cena/ balenie
400 x 300	1/4	165 x 129 x 90	1,6	EK16129KLT	čierna	32	9-20000	137,00
	1/2 priečne	258 x 166 x 90	3,2	EK25169KLT	čierna	16	9-20004	98,50
600 x 400	1/8	178 x 129 x 90	1,7	EK17129KLT	čierna	32	9-19997	137,00
	1/4	263 x 178 x 90	3,5	EK26179KLT	čierna	16	9-20002	98,50
	1/2 priečne	358 x 268 x 90	7,2	EK35269KLT	čierna	8	9-20006	85,50
	1/2 pozdĺžne	530 x 178 x 90	7,3	EK53179KLT	čierna	8	9-19996	85,00

## Príslušenstvo

Poz.	Popis	Pre typ prepravky	Označenie	Ks/JB	Obj. č.	Cena/ balenie	
A	Priečny deliaci element	k ďalšiemu predeleniu použitých prepraviek	EK16129KLT, EK25169KLT	QT169	10	9-16753	14,90
			EK17129KLT, EK17129XL, EK17139XL, EK25179XL, EK26179KLT, EK27179XL, EK53179KLT, EK55179XL	QT179	10	9-16502	14,90
			EK35269KLT	QT269	10	9-16754	16,70
C	Veko proti prachu	ponúka ochranu pred znečistením, schopnosť stohovania zostáva zachovaná	EK16129KLT	SD1612	10	9-16872	na požiadanie
			EK17129KLT, EK17129XL	SD1712	10	9-16870	na požiadanie
			EK25169KLT	SD2516	10	9-16879	na požiadanie
			EK26179KLT	SD2617	10	9-16877	na požiadanie
			EK35269KLT	SD3526	10	9-16875	na požiadanie
	EK53179KLT	SD5317	10	9-16873	na požiadanie		

## Vkladacie boxy

## typ EEK

Umožňujú uložiť niekoľko rôznych položiek v jednom kontajneri

- Jednoduché a presné rozdelenie
- S vnútornými rukoväťmi

Dodacia lehota: 1 týždeň



## Typ EEK, pre malé prepravky KLT

Pre rozmery prepraviek d x š <i>mm</i>	Formát	Vonkajšie rozmery d x š x v <i>mm</i>	Objem <i>Liter</i>	Označenie	Farba	Ks/JB	Obj. č.	Cena/ balenie
600 x 400	1/8	178 x 129 x 85	1,6	EEK17128KLT	čierna	32	9-31321	91,50
	1/6	178 x 178 x 230	5,7	EEK17123KLT	čierna	6	9-30279	35,50
	1/4	265 x 179 x 85	3,4	EEK26178KLT	čierna	16	9-22539	68,50
	1/4	265 x 179 x 230	9,6	EEK26123KLT	čierna	4	9-31366	27,50
	1/2 priečne	358 x 263 x 85	7,0	EEK35268KLT	čierna	8	9-31323	49,40
	1/2 priečne	358 x 263 x 230	18,0	EEK35223KLT	čierna	2	9-51032	17,40
	1/2 pozdĺžne	530 x 179 x 230	18,0	EEK53123KLT	čierna	1	9-30280	8,30
	1/2 pozdĺžne	530 x 179 x 85	7,0	EEK53178KLT	čierna	8	9-22538	53,50

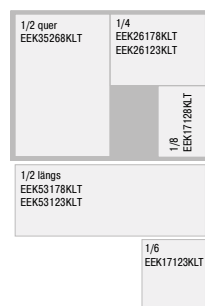



## Prepravky XLmotion pre automatizované systémy

## Špeciálne pre automatizované skladovanie!

BITOBOX XLmotion nebol vyvinutý len a výhradne pre automatizované sklady, tento box je ideálny tiež pre shuttle alebo manipuláciu na dopravníkoch.

Steny prepravky sú hladké a uzavreté, uchopovacie otvory môžu byť aj otvorené. Špeciálne riešené dno s rebrovaním uprostred zaručuje vysokú stabilitu a minimálny prevádzkový hluk.

Ako opcia sú možné pozdĺže alebo priečne deliče, ktoré umožňujú rozdelenie boxu na 2 až 16 častí. Deliče prepravku spoľahlivo rozdelia a sú ľahko odmontovateľné.

Rovné bočné steny a oproti štandardným euro boxom širšie dno zaručujú veľký využiteľný objem. Dno prepravky je špeciálne vyvinuté pre ľahký a tichý chod po dopravníkoch a prispôbiteľné každému AKL. Ani pri maximálnom zaťažení nedochádza k jeho priehybu.

Rohy a bočné steny boxu je možné prispôsobiť požiadavkám zákazníka (v závislosti od množstva) aj keď sú boxy kompatibilné so všetkými štandardnými automatizovanými systémami na trhu.

BITOBOX XLM



- 1 Veľký vnútorný objem až 53 l
- 2 Voliteľné otvory pre deliče
- 3 Odtokové otvory v stenách a/alebo dne
- 4 Uchopovacie otvory na kratších stranách uzavreté alebo otvorené
- 5 Uchopovacie otvory na na dlhších stranách uzavreté
- 6 Rebrovanie môže byť prispôsobené požiadavkám zákazníka
- 7 Minimálny prevádzkový hluk vďaka špeciálnemu dnu



## Výhody a vyhotovenia



Špeciálne riešené dno s diagonálnym rebrovaním zaručuje vysokú stabilitu a minimálny prevádzkový hluk!



Veľmi tichý chod!

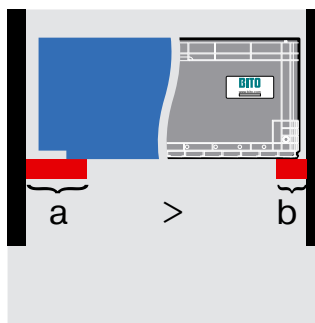

Úspora vďaka špeciálnej konštrukcii dna. Vnútro prepravky nie je kónické, t.j. dno je takmer rovnako široké ako vrch prepravky. U bežných prepraviek dochádza k strate objemu vďaka ľahkej kónickosti kvôli vytiahovaniu formy pri výrobe (389 mm namiesto 363 mm).



Box je pozdĺžne i naprieč deliteľný na 2 až 16 priehradok. Deliče sú stabilne uchytané v boxe vďaka pripraveným otvorom.

1/2		1/3		1/4	
1/4		1/6		1/8	
1/8		1/12		1/16	

Doplňkový systém delenia. Od 1/2 až po 1/16 vnútornej plochy. Robustné zaistenie, jednoduchá montáž.

**Prepravky XLmotion pre automatizované systémy**

Navrhnuté pre automatizované skladovanie, shuttle a manipuláciu na dopravníkoch

- Minimálny prevádzkový hluk
- Rôzne možnosti delenia prepraviek
- Veľký objem

**BITO-Plus**

od 500ks  
jedného typu  
prepravky je možná  
dodávka v každom  
farebnom odtieni



Základné rozmery d x š mm	Výška mm	Vnútročné rozmery d x š x v mm	Šírka dna mm	Šírka rebrovania mm	Objem Liter	Váha obsahu kg	Zaťaženie zhora kg	Obj. č.	Cena/ks
599 x 399	120	569 x 369 x 100	389	min. 100	20,9	50	250	55-31534	na požiadanie
	170	569 x 369 x 150	389	min. 100	31,4	50	250	55-31533	na požiadanie
	220	569 x 369 x 200	389	min. 100	41,9	50	250	55-31397	na požiadanie
	270	569 x 369 x 253	389	min. 100	53,0	50	250	55-31377	na požiadanie
	320	569 x 369 x 300	389	min. 100	62,9	50	250	55-31398	na požiadanie
	420	569 x 369 x 400	389	min. 100	83,0	50	250	55-51094	na požiadanie
650 x 450	320	620 x 420 x 300	415	min. 100	78,0	50	250	55-51110	na požiadanie
	400	620 x 420 x 380	415	min. 100	99,0	50	250	55-51146	na požiadanie



**Vkladacie boxy**

typ EEK, pre prepravky XLmotion

- Jednoduché a presné rozdelenie rôznych produktov v jednej prepravke
- Ideálne členenie prepraviek XLmotion veľkosti 600 x 400 mm
- Každý box má 2 oblasti pre štítky s čiarovým kódom
- Voliteľne dostupné s drenážnymi otvormi na dne
- Materiál: BITO PP-RE

**Typ EEK, pre prepravky XLmotion**

Pre rozmery prepraviek d x š mm	Formát	Vonkajšie rozmery d x š x v mm	Objem Liter	Označenie	Farba	Obj. č.	Cena/ks
600 x 400	1/4	283 x 183 x 140	5,8	EEK281814XLM	čierna	55-51066	na požiadanie
	1/2 quer	367 x 283 x 140	12,0	EEK362814XLM	čierna	55-51067	na požiadanie
	1/2 längs	567 x 183 x 140	11,9	EEK561814XLM	čierna	55-51068	na požiadanie





## Oceľové podnosy

Extra pevné - skvelé pre automatický sklad

- Oceľ pozinkovaná
- Pomocou nasúvacieho rámu sa dá zvýšiť štandardná výška od 38 mm do 400 mm
- Veľmi nízky priehyb dna
- Spájanie v rohových častiach zalisovaním



### i BITO informuje

Oceľové podnosy sa používajú na ťažké položky (50 - 300 kg). S veľmi malým priehybom zabezpečujú bezpečnú manipuláciu v automatických skladoch. Vďaka širokému prísľušenstvu je možné prispôsobiť podnosy Vaším potrebám.



Deliace systémy na pozdĺžne a priečne delenie podnosov



Nasúvací rám na zvýšenie oceľového podnosu, jednoduchá montáž zasunutím

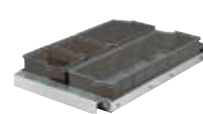

Deliace systémy podnosov s vkladacími boxmi, séria EK



## Plastové podnosy

Výborné ako adaptér pre skladované položky, ktoré nie sú vhodné na transportovanie dopravníkmi alebo v automatickom sklade - veľkosť podnosov 600 x 400 mm a 400 x 300 mm.

- Je možné jednoduché uskladnenie kartónových krabíc - aj poškodených
- Vhodná pre rôznu obslužnú techniku regálov
- Ďalšie varianty na vyžiadanie

Dodacia lehota: 2 týždne

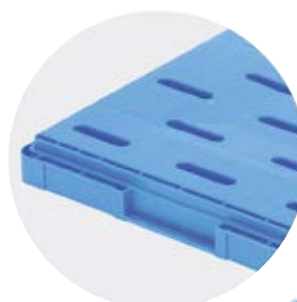

### BITO-Plus



### Distribučné podnosy DT 640

- Hladké základne a rebrované hrany na základni kontajnera zabezpečujú bezproblémovú prevádzku na dopravníkoch
- Vysoká stabilita zabezpečená vnútorným rebrovaním
- Vnútorný rozmer pre 600x400 mm kartóny resp. prepravky

Základné rozmery d x š	Výška	Vnútorné rozmery d x š x v	Farba	Obj. č.	Cena/ks
mm	mm	mm			
640 x 426	50	608 x 408 x 29	modrá	45-20017	22,10

## Distribučné podnosy DT 670

- Hladké základne a rebrované hrany na základni kontajnera zabezpečujú bezproblémovú prevádzku na dopravníkoch
- Vysoká stabilita zabezpečená vnútorným rebrovaním

Základné rozmery d x š	Výška	Vnútorné rozmery d x š x v	Farba	Obj. č.	Cena/ks
mm	mm	mm			
670 x 410	70	629 x 379 x 50	modrá	45-22696	23,00



## Podnosy podľa eur. noriem

- Podnosy v eurorozmeroch s veľkými vnútornými rozmermi
- Rebrované hrany v kontajneri tvoria základ pre bezproblémovú prevádzku na dopravníkoch

Základné rozmery d x š	Výška	Vnútorné rozmery d x š x v	Farba	Obj. č.	Cena/ks
mm	mm	mm			
399 x 299	50	379 x 279 x 30	modrá	45-21867	12,70
599 x 399	50	579 x 379 x 30	modrá	45-21866	20,40



## Systémové podnosy XLT

- Kompatibilita pri stohovaní s prepravkami BN, XL a KLT
- Rebrované hrany v kontajneri tvoria základ pre bezproblémovú prevádzku na dopravníkoch

Základné rozmery d x š	Výška	Vnútorné rozmery d x š x v	Farba	Obj. č.	Cena/ks
mm	mm	mm			
600 x 400	50	568 x 368 x 30	modrá	45-22542	20,40



### **i** BITO informuje

#### Nasúvacie fixovacie elementy pre XLT64

Voliteľné: Nasúvacie fixovacie elementy na dosiahnutie rozličných možností stohovania. Menšie rozmery modulov sa teda dajú použiť aj jednotlivo a bezpečne proti zošmyknutiu.

Variant s pružnými zarážkami umožňuje aj zmiešané stohovanie rozličných rozmerov modulov prepraviek.

## Systémové podnosy XLT-P

- Kompatibilita pri stohovaní s prepravkami BN, XL a KLT
- Rebrované hrany v kontajneri tvoria základ pre bezproblémovú prevádzku na dopravníkoch

Základné rozmery d x š	Výška	Vnútorné rozmery d x š x v	Farba	Obj. č.	Cena/ks
mm	mm	mm			
600 x 400	55	568 x 368 x 30	modrá	45-30286	20,20



### **i** BITO informuje

#### Bočné výstuhy pre XLT64-P

Voliteľné: nasadzovacie uhoľníky, aby kartóny alebo prepravky nevypadli.



## Viacúčelové prepravky MB

## Stohovanie a vkladanie do seba s BITO-MB

BITO MB prepravky v euro rozmeroch sú rozumnou alternatívou k obalom na jedno použitie. V porovnaní s kartónom sú veľmi robustné a odolné. Po vyprázdnení je možné prepravky vložiť do seba. Objem je znížený až o 75%. Prepravky sú vhodné na skladovanie, vychystávanie a aj ako prepravné kontajnery, čo eliminuje prebaľovanie. A nakoniec, znižujú opätovné použitie obalových odpadov a tým chránia životné prostredie a prírodné zdroje.

## BITOBOX MB





## Vlastnosti produktu



### Odsadené nárazníkové zóny

Vďaka drážkam na nárazníkovej zóne je zabezpečený spoľahlivý chod prepraviek na dopravníkoch.

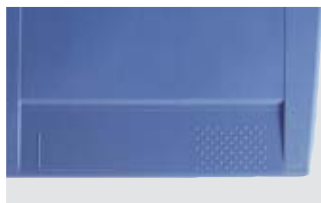

### Polia na etiketu

Zapustené polia na etiketu a tzv. hrčkové polia na 4 stranách uľahčujú umiestnenie nalepovacích etikiet a chránia ich spoľahlivo pri vkladaní do seba.



### Chod

Zdrsnené dno a zaoblené hrany zaručujú optimálne vlastnosti chodu na dopravníkoch a v priebežných regáloch.



### Bezpečnosť stohovania

Otočné stohovacie úchytka umožňujú plné využitie objemu pri vysokej bezpečnosti stohovania. Rukoväte sú pritom zaistené proti neúmyselnému vykllopeniu.



### Vkladanie

Na poskladanie prázdnych prepraviek do seba sa úchytka jednoducho sklopia do boku.



### Maximálne využitie objemu

Hladké vnútorné steny zaručujú 100 % využitie objemu, pri skladaní alebo vyťahovaní nedochádza k vzpričeniu alebo zaseknutiu sa prepraviek.



### Ľahké čistenie

Rýchle, jednoduché a dôkladné čistenie vďaka hladkým povrchom a otvorom na odtok vody na okraji prepravky.



### Manuálna manipulácia

Dobrá manipulácia na základe ergonomicky formovaných, veľkorysých úchytky.



### Vyklápacie veko

Štandardné vyklápacie veko ponúka vysokú stabilitu; dá sa zaplombovať a je pevne spojené s prepravkou.



### Firemné logá

Požiadajte o logo firmy lisované pod tlakom, v tampónovej tlači, v sieťotlačí alebo ako vyrazené za tepla.



### Vyklápacie veko

Vyklápacie veko, ktoré sa dá opáskovať, bolo vyvinuté špeciálne pre automatické pozdĺžne a priečne páskovanie. Vysoký stohovací okraj zabezpečuje počas prepravy maximálne možnú stabilitu nastohovaných prepraviek.



## Viacúčelové prepravky MB

Bezpečné stohovanie a úspora miesta

- **Vzorec MB: 3 = 1**
- **1. prepravny box**
- **2. skladovacia prepravka**
- **3. skladovy box**
- **Až o 75 % menší objem prázdnych prepraviek na základe zasúvania do seba**
- **Koncipované pre dlhovekosť**
- **Redukuje baliaci odpad**
- **Farba holubia modrá**

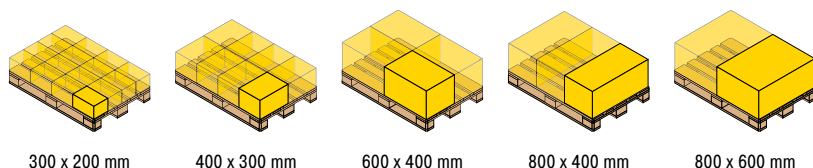

VIACÚČELOVÉ PREPRAVKY

**BITO-Plus**

5 ročná záruka

05 PP

Od počtu 200 ks jedného typu prepravky je možná dodávka v každom farebnom odliení

ESD na požiadanie

-20°C +90°C

bezpečné pre potraviny

### Štandardné vyhotovenie

Základné rozmery d x š mm	Výška mm	Objem Liter	Váha obsahu kg	Označenie	Obj. č.	Cena/ks	Ks/paleta	Cena/ks pre paletový odber
300 x 200	153	5	15	MB32151	6-5015	10,80	250	9,30
400 x 300	173	16	14	MB43171	6-15864	12,40	240	10,60
	223	18	20	MB43221	6-11091	13,50	240	11,90
	273	22	25	MB43271	6-11092	15,20	200	13,50
	323	27	25	MB43321	6-11093	17,20	160	15,00
600 x 400	173	29	25	MB64171	6-11090	20,70	100	18,50
	223	38	30	MB64221	6-11089	22,70	136	20,20
	273	47	30	MB64271	6-11088	24,10	104	21,50
	323	58	35	MB64321	6-10802	26,00	80	23,40
	373	67	28	MBEC64371	79-51059	27,30	76	24,50
	423	74	35	MB64421	6-11087	29,50	64	26,50
800 x 400	323	76	35	MB84321	6-5045	35,00	60	31,50
	423	100	35	MB84421	6-5046	38,50	48	33,80
800 x 600	323	120	50	MB86321	6-15246	55,00	40	49,60
	423	158	50	MB86421	6-15255	64,00	30	57,00





## S vyklápacím vekom na závesoch

Základné rozmery d x š <i>mm</i>	Výška <i>mm</i>	Objem <i>Liter</i>	Váha obsahu <i>kg</i>	Zaťaženie zhora <i>kg</i>	Označenie	Obj. č.	Cena/ks	Ks/paleta	Cena/ks pre paletový odber
310 x 200	170	5	15	100	MBD32151	6-5017	19,80	240	17,90
410 x 300	190	16	14	150	MBD43171	6-16043	26,50	120	23,90
	240	18	20	150	MBD43221	6-11123	27,20	156	24,60
	290	22	25	150	MBD43271	6-11124	29,00	120	26,10
	340	27	25	150	MBD43321	6-11125	30,70	114	27,60
610 x 400	190	29	25	200	MBD64171	6-16766	37,70	100	33,80
	240	38	30	200	MBD64221	6-11119	39,30	104	35,40
	290	47	30	200	MBD64271	6-11120	41,10	80	37,00
	340	58	35	200	MBD64321	6-11121	42,80	76	38,70
	390	67	28	160	MBDEC64371	79-51075	46,10	64	41,40
	440	74	35	200	MBD64421	6-11122	50,50	56	45,50
810 x 400	340	76	35	200	MBD84321	6-5053	61,00	57	54,50
	440	100	35	200	MBD84421	6-5054	63,00	42	56,50
800 x 600	353	115	50	300	MBD86321	6-15249	99,00	40	89,50
	423	154	50	300	MBD86421	6-15258	107,00	30	96,00

**i BITO informuje**

Všetky kontajnery stohovateľné, aj keď sú zviazané popruhom!



## S vyklápacím vekom na závesoch vhodné pre páskovanie

Základné rozmery d x š <i>mm</i>	Výška <i>mm</i>	Objem <i>Liter</i>	Váha obsahu <i>kg</i>	Zaťaženie zhora <i>kg</i>	Označenie	Obj. č.	Cena/ks	Ks/paleta	Cena/ks pre paletový odber
410 x 300	199	13	14	150	MBDU43171	6-30314	25,10	120	22,70
	249	17	20	150	MBDU43221	6-30315	26,70	140	24,10
	299	21	25	150	MBDU43271	6-30316	28,40	120	25,60
	349	25	25	150	MBDU43321	6-30317	30,20	98	27,10
610 x 400	199	29	25	200	MBDU64171	6-16861	35,70	100	32,10
	249	38	30	200	MBDU64221	6-16131	37,50	96	33,70
	299	47	30	200	MBDU64271	6-16133	39,20	80	35,20
	349	58	35	200	MBDU64321	6-16132	41,00	64	36,90
	390	67	28	160	MBECDU64371	6-51145	36,80	56	33,60
	449	74	35	200	MBDU64421	6-16134	44,40	52	40,00
810 x 400	349	77	35	200	MBDU84321	6-22647	60,50	48	54,00
	449	102	35	200	MBDU84421	6-22648	63,00	39	57,00

**Viacúčelové prepravky MB**

**S montovanými stohovacími úchytkami**

Základné rozmery d x š <i>mm</i>	Výška <i>mm</i>	Objem <i>Liter</i>	Váha obsahu <i>kg</i>	Zaťaženie zhora <i>kg</i>	Označenie	Obj. č.	Cena/ks	Ks/paleta	Cena/ks pre paletový odber
400 x 300	173	16	14	150	MBB43171	6-16011	<b>16,60</b>	240	<b>14,70</b>
	223	18	20	150	MBB43221	6-11126	<b>17,70</b>	240	<b>15,90</b>
	273	22	25	150	MBB43271	6-11117	<b>19,30</b>	200	<b>17,50</b>
	323	27	25	150	MBB43321	6-11118	<b>20,90</b>	160	<b>18,80</b>
600 x 400	173	29	25	200	MBB64171	6-11112	<b>25,30</b>	100	<b>22,80</b>
	223	38	30	200	MBB64221	6-11113	<b>27,00</b>	136	<b>24,10</b>
	273	47	30	200	MBB64271	6-11114	<b>28,60</b>	104	<b>25,80</b>
	323	58	35	200	MBB64321	6-11115	<b>30,50</b>	80	<b>27,40</b>
	373	67	28	160	MBBEC64371	79-51074	<b>31,70</b>	76	<b>28,60</b>
	423	74	35	200	MBB64421	6-11116	<b>33,70</b>	64	<b>30,50</b>
800 x 400	323	76	35	200	MBB84321	6-5049	<b>39,60</b>	60	<b>35,70</b>
	423	100	35	200	MBB84421	6-5050	<b>42,80</b>	48	<b>38,70</b>

**So stohovacími lištami so závesom**

Základné rozmery d x š <i>mm</i>	Výška <i>mm</i>	Objem <i>L</i>	Váha obsahu <i>kg</i>	Zaťaženie zhora <i>kg</i>	Označenie	Obj. č.	Cena/ks	Ks/paleta	Cena/ks pre paletový odber
800 x 600	353	115	50	200	MBB86321	6-15252	<b>84,50</b>	40	<b>75,00</b>
	453	154	50	200	MBB86421	6-15261	<b>92,50</b>	30	<b>84,00</b>



**S polyamidovými otočnými kolieskami**

Základné rozmery d x š <i>mm</i>	Výška <i>mm</i>	Objem <i>L</i>	Váha obsahu <i>kg</i>	Označenie	Obj. č.	Cena/ks
800 x 600	423	114	50	MB86321DROLL-K	6-19483	<b>141,00</b>
	523	151	50	MB86421DROLL-K	6-19485	<b>144,00</b>



**S gumenými otočnými kolieskami**

Základné rozmery d x š <i>mm</i>	Výška <i>mm</i>	Objem <i>L</i>	Váha obsahu <i>kg</i>	Označenie	Obj. č.	Cena/ks
800 x 600	423	114	50	MB86321DROLL-G	6-19484	<b>159,00</b>
	523	151	50	MB86421DROLL-G	6-19486	<b>164,00</b>

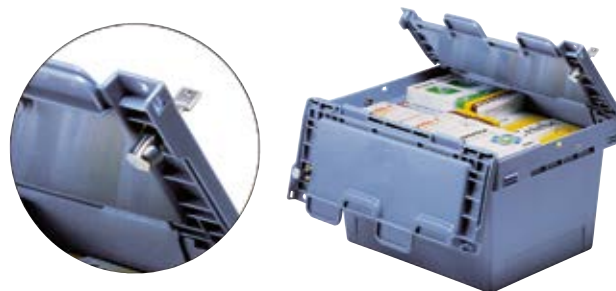

**S uzamykacím systémom**

Základné rozmery d x š <i>mm</i>	Výška <i>mm</i>	Podlaha	Váha obsahu <i>kg</i>	Zaťaženie zhora <i>kg</i>	Objem <i>L</i>	Typ zámku	Označenie	Obj. č.	Cena/ks
410 x 300	240	Štandardné dno	20	300	18	Zamykací systém BS2	MBD43221BS2	6-18127	<b>62,00</b>
610 x 400	340	Štandardné dno	35	300	58	Zamykací systém BS1	MBD64321BS1	6-18125	<b>75,50</b>
	340	Štandardné dno	35	300	58	Zamykací systém BS2	MBD64321BS2	6-18128	<b>76,50</b>
800 x 600	353	Štandardné dno	50	300	120	Zamykací systém BS1	MBD86321 BS1	6-20286	<b>142,00</b>
	353	Rebrované dno	50	300	109	Zamykací systém BS1	MBD86321R BS1	6-20287	<b>144,00</b>
	353	Dvojité dno	200	300	109	Zamykací systém BS1	MBD86321D BS1	6-20288	<b>158,00</b>
	453	Štandardné dno	50	300	158	Zamykací systém BS1	MBD86421 BS1	6-20291	<b>152,00</b>
	453	Rebrované dno	50	300	147	Zamykací systém BS1	MBD86421R BS1	6-20292	<b>153,00</b>
	453	Dvojité dno	200	300	147	Zamykací systém BS1	MBD86421D BS1	6-20293	<b>166,00</b>





### Viacúčelové prepravky MB s rebrovaným dnom

Ideálne pre veľké zaťaženie - aj v automatizovanom sklade

- Vysoká nosnosť od 50 kg resp. od 75 kg
- Všetky modely na požiadanie aj s výklopným vekom alebo so stohovacími úchytkami
- Minimálny priehyb dna podľa AKL-podmienok\*



#### BITO-Plus

**5**  
ročná  
záruka

-20°C +90°C

**ESD**  
na požiadanie

50 kg  
<1,5 mm  
Priehyb dna\*

Od počtu 200 ks  
jedného typu prepravky je  
možná dodávka v  
každom farebnom odtieni

05  
PP

bezpečné pre potraviny

#### i BITO informuje

\*Všetky údaje o zaťažení sa vzťahujú na priestorovú teplotu 23°C pri pozdĺžnom uskladnení a pri rovnomernom zaťažení

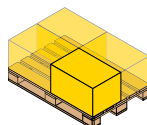

600 x 400 mm

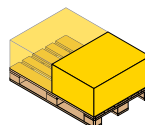

800 x 600 mm



Základné rozmery d x š	Výška	Objem	Váha obsahu	Označenie	Obj. č.	Cena/ks	Ks/paleta	Cena/ks pre paletový odber
mm	mm	L	kg					
600 x 400	241	38	50	MB64221R	6-17601	26,00	136	22,70
	341	58	50	MB64321R	6-17558	29,80	80	26,60
	441	74	50	MB64421R	6-17603	32,90	64	28,90
800 x 600	323	114	75	MB86321R	6-15247	68,00	40	61,00
	423	151	75	MB86421R	6-15256	73,00	30	66,00



#### So stohovacími lištami so závesom

Základné rozmery d x š	Výška	Objem	Váha obsahu	Zaťaženie zhora	Označenie	Obj. č.	Cena/ks	Ks/paleta	Cena/ks pre paletový odber
mm	mm	L	kg	kg					
800 x 600	353	109	75	200	MBB86321R	6-15253	96,00	40	88,50
	453	147	75	200	MBB86421R	6-15262	101,00	30	92,00



#### S vyklápacím vekom na závesoch

Základné rozmery d x š	Výška	Objem	Váha obsahu	Zaťaženie zhora	Označenie	Obj. č.	Cena/ks	Ks/paleta	Cena/ks pre paletový odber
mm	mm	L	kg	kg					
800 x 600	353	109	75	300	MBD86321R	6-15250	101,00	40	91,50
	453	147	75	300	MBD86421R	6-15259	109,00	30	99,00

VIACÚČELOVÉ PREPRAVKY

## Viacúčelové prepravky MB s dvojitým dnom

Ideálne pre veľké zaťaženie - aj v automatizovanom sklade

- Zdvojené podlahy sú charakterizované tichým chodom dopravníkových systémov, stabilitou a čistotou
- Váha obsahu od 75 kg resp. od 200 kg
- Minimálny priehyb dna podľa AKL-podmienok\*
- Všetky modely na požiadanie aj s výklopným vekom alebo so stohovacími úchytkami

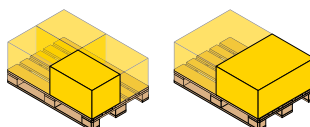

600 x 400 mm

800 x 600 mm



BITO plus nájdete na ľavej strane

Základné rozmery d x š	Výška	Objem	Váha obsahu	Označenie	Obj. č.	Cena/ks	Ks/paleta	Cena/ks pre paletový odber
mm	mm	L	kg					
600 x 400	242	38	75	MB64221D	6-17605	33,30	136	29,00
	342	58	75	MB64321D	6-17559	37,00	80	32,90
	442	74	75	MB64421D	6-17607	40,40	64	35,80
800 x 600	323	114	200	MB86321D	6-15248	70,00	40	63,50
	423	151	200	MB86421D	6-15257	82,50	30	73,50



### So stohovacími lištami so závesom

Základné rozmery d x š	Výška	Objem	Váha obsahu	Zaťaženie zhora	Označenie	Obj. č.	Cena/ks	Ks/paleta	Cena/ks pre paletový odber
mm	mm	L	kg	kg					
800 x 600	353	109	200	200	MBB86321D	6-15254	99,50	40	89,00
	453	147	200	200	MBB86421D	6-15263	109,00	30	99,00



### S vyklápacím vekom na závesoch

Základné rozmery d x š	Výška	Objem	Váha obsahu	Zaťaženie zhora	Označenie	Obj. č.	Cena/ks	Ks/paleta	Cena/ks pre paletový odber
mm	mm	L	kg	kg					
800 x 600	353	109	200	300	MBD86321D	6-15251	114,00	40	101,00
	453	147	200	300	MBD86421D	6-15260	121,00	30	109,00

### Viacúčelové prepravky MB Food & Delivery

- Bezpečné doručenie potravín v logistike poslednej míle
- Ideálne prispôsobené rozmerom balenia potravín
- Šikvné riešenie pozostávajúce z prepraviek, izolačného setu, chladiacich a mraziacich vložiek a deličov
- So zárezmi na uchopenie tašiek na dlhých stranách
- Chladiace a mraziace vložky je možné použiť aj ako deliče

VIACÚČELOVÉ PREPRAVKY



Izolačné vložky: plná alebo polovičná veľkosť pre rôzne teplotné rozsahy

### Variety prepraviek

s držiakmi na tašky

bez držiakov na tašky



dierované steny len na vyžiadanie!



plné steny s/bez stohovacej úchytky



plné steny s/bez stohovacej úchytky



plné steny s vyklápacím vekom na závesoch





## Viacúčelové prepravky MB Food & Delivery, s dierovanými stenami

Základné rozmery d x š mm	Vyhotovenie	Stohovacie úchytky/veko	Výška mm	Objem Liter	Váha obsahu kg	Zaťaženie zhora kg	Farba	Označenie	Obj. č.	Cena/ks
600 x 400	s držiakmi na tašky	---	373	67	25	140	limet. zelená	MBEC64372-B3	79-51065	na požiadanie
	s držiakmi na tašky	stoh. úchyt.	373	67	25	140	limet. zelená	MBBEC64372-B3	79-51071	na požiadanie
	bez držiakov na tašky	---	373	67	25	140	limet. zelená	MBEC64372	79-51060	na požiadanie
	bez držiakov na tašky	stoh. úchyt.	373	67	25	140	limet. zelená	MBBEC64372	79-51072	na požiadanie



## Viacúčelové prepravky MB Food & Delivery, s plnými stenami

Základné rozmery d x š mm	Vyhotovenie	Stohovacie úchytky/veko	Výška mm	Objem Liter	Váha obsahu kg	Zaťaženie zhora kg	Farba	Označenie	Obj. č.	Cena/ks	Ks/paleta	Cena/ks pre paletový odber
600 x 400	s držiakmi na tašky	---	373	67	28	160	limet. zelená	MBEC64371-B3	79-51062	<b>27,90</b>	76	<b>25,10</b>
	s držiakmi na tašky	stoh. úchyt.	373	67	28	160	limet. zelená	MBBEC64371-B3	79-51073	<b>32,30</b>	76	<b>29,20</b>
	bez držiakov na tašky	---	373	67	28	160	holub. modrá	MBEC64371	79-51059	<b>27,30</b>	76	<b>24,50</b>
	bez držiakov na tašky	stoh. úchyt.	373	67	28	160	holub. modrá	MBBEC64371	79-51074	<b>31,70</b>	76	<b>28,60</b>
610 x 400	bez držiakov na tašky	s vekom	390	67	28	160	holub. modrá	MBDEC64371	79-51075	<b>46,10</b>	64	<b>41,40</b>



## Izolačný set pre chladený a mrazený tovar

Formát	Vonkajšie rozmery d x š x v mm	Materiál	Objem Liter	Označenie	Obj. č.	Cena/ks	Ks/paleta	Cena/ks pre paletový odber
Veľkosť 2/plná	528 x 358 x 352	EPP	35	MBIE6437-2	79-51057	<b>26,50</b>	20	<b>23,90</b>
Veľkosť 3/polovičná	358 x 263 x 352	EPP	15	MBIE6437-3	79-51058	<b>16,90</b>	40	<b>15,10</b>
Delič, dierovaný	298 x 25 x 294	EPP		MBIE-QT64371-23	79-51050	<b>5,25</b>		

## Chladiace a mraziace vložky

Prevedenie	Vonkajšie rozmery d x š x v mm	Hmotnosť kg	Vhodné pre	Farba	Označenie	Obj. č.	Cena/ks
Vhodné do 0°C	296 x 25 x 294	1,8	Chladené produkty	biela	MBIE-A6437F-23	79-51053	<b>9,10</b>
Vhodné do -21°C	296 x 25 x 294	1,8	Mrazené produkty	modrá	MBIE-A6437TK-23	79-51054	<b>13,90</b>

## Príslušenstvo



A Plomby



B Plomby s čiarovým kódom



C Nasadzovacie veko



D Prepravný podvozok

### Viacúčelové prepravky MB - Termo-izolačný set

Špeciálne riešenie: Termovložky

Inovatívne riešenie pre tovary citlivé na teplotu

- Chráni tovar proti veľkým teplotným výkyvom
- Termo BITO je opakovateľne použiteľný prepravný kontajner vyrobený z BITO-MB prepraviek v kombinácii s izolačnou a tlmiacou vložkou
- Prepravka môže byť temperovaná použitím chladiacich akumulátorov
- Vložka môže byť tiež tak ako prepravka objemovo úsporne uložená
- Chladiace akumulátory sú zahrnuté v dodávke

Dodacia lehota: 1 týždeň



#### Termovložka, pre viacúčelové vratné prepravky MB

Popis	Pre typ prepravky	Obj. č.	Cena/ks
Termovložka	MBD43271	6-22689	75,50
	MBD64271	6-22688	85,00

### Logistika vo farmaceutickom priemysle

- Efektívne riešenie pre prepravu tovarov citlivých na teploty
- 2 - 8°C na 12 až 48 hodín
- Pozostáva z termoboxu, záznamníka dát, digitálneho zabezpečenia a cloudového pripojenia
- Súprava bola validovaná pre systémy riadenia kvality v súlade s príslušnými normami
- Zaznamenávanie a sledovanie teploty, vlhkosti, vibrácií a polohy v reálnom čase
- Funkcia archivácie a alarmu cez cloud
- Automatizované generovanie prepravných dokumentov
- Automatické načítavanie dát a ich prenos do cloudu
- Ceny za riešenie na mieru na vyžiadanie



## Viacúčelové prepravky MB - Termo-izolačný set

Bezpečná a spoľahlivá preprava tovarov citlivých na teplotu

- Ideálne pre prepravu tovarov citlivých na zmeny teploty: liečivá, vakcíny a pod.
- Minimalizuje riziko poškodenia tovaru
- Sada obsahuje Neopor® box s vekom, vyhovuje MB prepravkám MBD43271 a MBD64271, 1 umývateľná plastová vložka, 3 chladiace sáčky
- Udržiava teplotu v rozmedzí 2-8 °C po dobu min. 12 hodín

Dodacia lehota: 1 týždeň



VIACÚČELOVÉ PREPRAVKY

Teplotná krivka termo-izolačného setu **zimná**

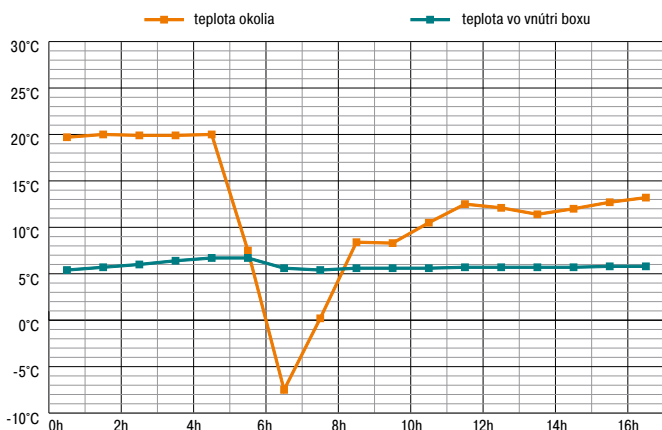

Teplotná krivka termo-izolačného setu **letná**

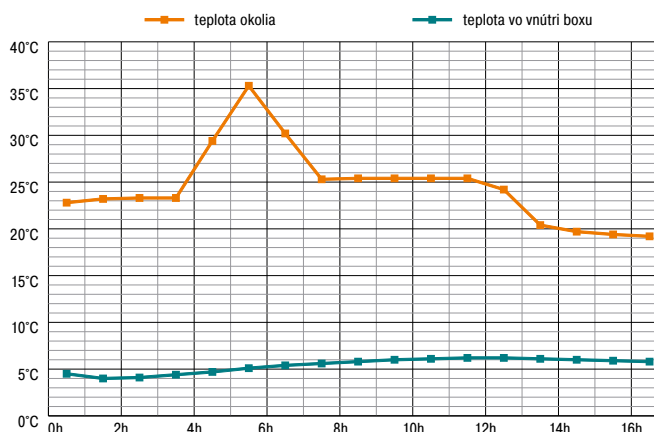

### BITO informuje

Teplotná krivka je len informačná, viac informácií o termoizolačnom sete nájdete na [www.bitto.com](http://www.bitto.com).

Rozmery d x š x v mm	Užitočný objem L	Obj. č.	Cena/set
170 x 170 x 170	5	6-31363	39,90
360 x 260 x 160	17	6-31364	53,50





## Viacúčelové prepravky MB

transparentné vyhotovenie

Pre dokonalý prehľad

- Prepravky z transparentného polypropylénu
- Pre použitie pri doprave, preskladnení a skladovaní



### Transparentné vyhotovenie

Základné rozmery d x š	Výška	Objem	Váha obsahu	Označenie	Obj. č.	Cena/ks
mm	mm	L	kg			
400 x 300	223	18	20	MB43221TRANSP	6-18956	16,40
600 x 400	223	38	30	MB64221TRANSP	6-18957	29,50
	323	58	55	MB64321TRANSP	6-18958	34,70

### Transparentné vyhotovenie, s montovanými stohovacími úchytkami

Základné rozmery d x š	Výška	Objem	Váha obsahu	Zaťaženie zhora	Označenie	Obj. č.	Cena/ks
mm	mm	L	kg	kg			
400 x 300	223	18	20	150	MBB43221TRANSP	6-18964	20,20
600 x 400	223	38	30	200	MBB64221TRANSP	6-18965	33,70
	323	58	35	200	MBB64321TRANSP	6-18966	39,10

### Transparentné vyhotovenie, s vyklápacím vekom na závesoch

Základné rozmery d x š	Výška	Objem	Váha obsahu	Zaťaženie zhora	Označenie	Obj. č.	Cena/ks
mm	mm	L	kg	kg			
410 x 300	240	18	20	150	MBD43221TRANSP	6-18961	30,00
610 x 400	240	38	30	200	MBD64221TRANSP	6-18962	46,10
	340	58	35	200	MBD64321TRANSP	6-18963	51,50

## Viacúčelové prepravky MB

pre nebezpečné látky, nasadzovacie veko s pripevnenými kovovými sponami



Bezpečná preprava nebezpečného tovaru, ako sú sprejové farby, atď

- Ide o prepravky s pripevnenými kovovými sponami a nasadzovacím vekom
- Prepravky boli podrobené testom spolkového úradu pre vývoj a skúšky technologických materiálov. Boli schválené ako vonkajší obal na nebezpečné látky skupiny II a III.
- Všetky prepravky sú schválené pod číslom 4H2/Y25/S/16/D/BAM6107-BITO
- Farba purpurová



### Pre nebezpečné látky, nasadzovacie veko s pripevnenými kovovými sponami

Základné rozmery d x š	Výška	Objem	Váha obsahu	Označenie	Obj. č.	Cena/ks
mm	mm	L	kg			
410 x 310	238	18	13	MBSG43221CLIP	6-18653	79,00
	338	27	13	MBSG43321CLIP	6-18655	83,50
610 x 410	238	38	17	MBSG64221CLIP	6-18657	91,50
	338	58	20	MBSG64321CLIP	6-18659	95,00
	438	74	20	MBSG64421CLIP	6-18660	97,50

## Viacúčelové prepravky MB

s odoberacím otvorom

Nielen pre textilný priemysel ...

- Lhké vychystávanie tovaru, aj pri nastohovaní
- Bezproblémové triedenie skladovaného tovaru
- Všetky modely na požiadanie aj s výklopným vekom alebo so stohovacími úchytkami

Dodacia lehota: na požiadanie

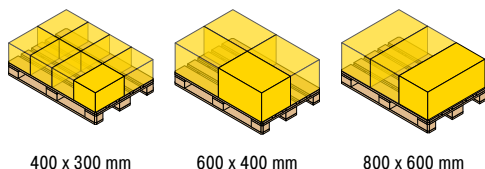

400 x 300 mm

600 x 400 mm

800 x 600 mm



Základ. rozmery d x š mm	Výška mm	Odoberací otvor - rozmer, umiestnenie mm		Objem Liter	Váha obsahu kg	Označenie	Obj. č.	Cena/ks
400 x 300	273	182 x 138	na kratšej strane	22	25	MB43274	6-5024	na požiadanie
	323	182 x 157	na kratšej strane	27	25	MB43324	6-5025	na požiadanie
600 x 400	223	117 x 439	na dlhšej strane	38	30	MB64226	6-11083	na požiadanie
		270 x 117	na kratšej strane	38	30	MB64224	6-11086	na požiadanie
	273	139 x 439	na dlhšej strane	47	30	MB64276	6-11082	na požiadanie
		270 x 139	na kratšej strane	47	30	MB64274	6-11085	na požiadanie
	323	158 x 439	na dlhšej strane	58	35	MB64326	6-10804	na požiadanie
		270 x 158	na kratšej strane	58	35	MB64324	6-10803	26,00
423	217 x 439	na dlhšej strane	74	35	MB64426	6-11081	na požiadanie	
	270 x 217	na kratšej strane	74	35	MB64424	6-11084	29,50	
800 x 400	323	270 x 158	na kratšej strane	76	35	MB84324	6-5047	na požiadanie
	423	270 x 217	na kratšej strane	100	35	MB84424	6-5048	na požiadanie

## Viacúčelové prepravky MB

Špeciálne riešenie: Pre použitie na pošte, s vyklápacím vekom na závesoch

Opakovane použiteľné kontajnery špeciálne pre nemeckú poštu

- Tieto kontajnery boli špeciálne vyvinuté pre potreby nákladnej dopravy a poštových centier a schválené Deutsche Post AG.
- Až o 75 % menší objem prázdnych prepraviek na základe zasúvania do seba
- Jedorazové plomby bezpečne uzatvárajú vyklápacie veko a poskytujú kvalitnú ochranu
- Ergonomicky formované úchytky pre vysoký komfort nosenia a ťahania
- Optimálne prevádzkové vlastnosti zabezpečené zdrsneným povrchom a zaoblenými okrajovými hranami

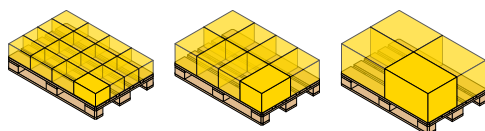

310 x 200 mm

410 x 300 mm

610 x 400 mm



Špeciálne riešenie: Pre použitie na pošte, s vyklápacím vekom na závesoch

Základ. rozmery d x š mm	Výška mm	Objem Liter	Váha obsahu kg	Označenie	Obj. č.	Cena/ks
310 x 200	170	5	15	MBD32151POST	6-17269	19,80
410 x 300	240	18	20	MBD43221POST	6-17264	32,20
	290	22	25	MBD43271POST	6-17265	34,60
610 x 400	290	47	30	MBD64271POST	6-17267	44,70
	340	58	35	MBD64321POST	6-17268	47,40

### Viacúčelové prepravky MB Eco

recyklovaný materiál

Stohovanie a vkladanie do seba s BITO-MB

- Bezpečné stohovanie a úspora miesta pri vkladaní prepraviek do seba
- MB prepravka vyrobená z recyklovaného polypropylénu
- Vyklápacie veko v piatich farebných variantoch

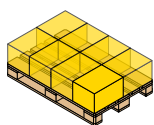
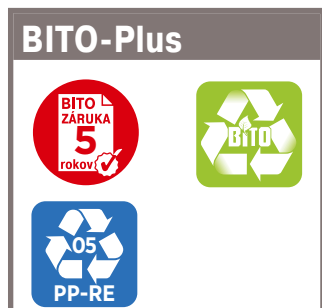

400 x 300 mm

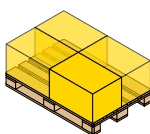

600 x 400 mm



#### **i** BITO informuje

Pri použití recyklovaného materiálu nie je možné vylúčiť mierne farebné odchýlky.







## Viacúčelové prepravky MB Eco, štandardné vyhotovenie

Základné rozmery d x š	Výška	Objem	Váha obsahu	Označenie	Obj. č.	Cena/ks	Ks/paleta	Cena/ks pre paletový odber
mm	mm	Liter	kg					
400 x 300	223	18	18	MB43221Eco	C0401-0088	10,90	240	9,50
600 x 400	223	38	27	MB64221Eco	C0401-0201	18,10	136	16,40
	323	58	31	MB64321Eco	C0401-0087	20,80	80	18,60



## Viacúčelové prepravky MB Eco s montovanými stohovacími úchytkami

Základné rozmery d x š	Výška	Objem	Váha obsahu	Zaťaženie zhora	Označenie	Obj. č.	Cena/ks	Ks/paleta	Cena/ks pre paletový odber
mm	mm	Liter	kg	kg					
400 x 300	223	27	25	135	MBB43221Eco	C0402-0418	15,00	240	13,40
600 x 400	223	38	30	180	MBB64221Eco	C0402-0419	23,10	136	20,50
	323	58	35	180	MBB64321Eco	C0402-0420	25,80	80	23,40



## Viacúčelové prepravky MB Eco s vyklápacím vekom na závesoch

Základné rozmery d x š mm	Objem Liter	Váha obsahu kg	Zaťaženie zhora kg	Označenie	Farba veka	Obj. č.	Cena/ks	Ks/paleta	Cena/ks pre paletový odber
410 x 300 x 240	18	18	135	MBD43221Eco		C0402-0425	24,60	156	22,20
						C0402-0428	24,60	156	22,20
						C0402-0426	24,60	156	22,20
						C0402-0427	24,60	156	22,20
						C0402-0429	24,60	156	22,20
610 x 400 x 240	38	27	180	MBD64221Eco		C0402-0430	35,60	104	31,80
						C0402-0433	35,60	104	31,80
						C0402-0431	35,60	104	31,80
						C0402-0432	35,60	104	31,80
						C0402-0434	35,60	104	31,80
610 x 400 x 340	58	31		MBD64321Eco		C0402-0435	38,50	76	34,80
						C0402-0438	38,50	76	34,80
						C0402-0436	38,50	76	34,80
						C0402-0437	38,50	76	34,80
						C0402-0439	38,50	76	34,80



## Viacúčelové prepravky MB

### Príslušenstvo



A Plomby



B Plomby



C Plomby



D Plomby s čiarovým kódom



E Zatváracie klipy



F Pole lepiacej fólie



G Vrecká na etikety



H Vrecká na etikety



I Nasadzovacie veko

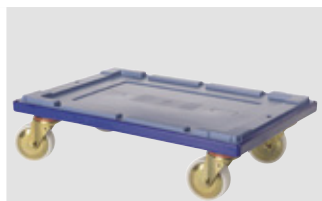

J Prepravný podvozok



K Prepravný podvozok



L Viacúčelové prepravky MB  
"Mobilná kancelária"



M Rám na závesné spisy A4



N Spojovací klip

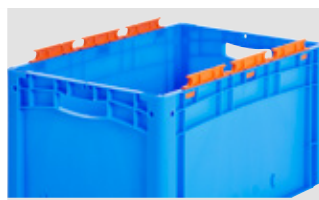

O Držiaky tašiek



P Transportný systém



#### Teraz ešte bezpečnejšie: plomby s čiarovým kódom pre BITO MB

Plomby MBP3 – jednorazové plomby s 8-miestnym kódovaním, dodávajú sa spolu v pároch s rovnakým čiarovým kódom. Aplikácia BITO pre smartfóny „Seal + Track“ umožňuje odsledovať prijatie prepravky. **Viac informácií na [www.bitocom.com](http://www.bitocom.com).** Individuálna potlač na želanie.



Poz.	Popis	Rozmery mm	Označenie	Ks/JB	Obj. č.	Cena/ balenie		
A	Plomby	jednorazové plomby, vhodné pre všetky prepravky MB a XL so základným rozmerom 800 x 600 mm, zabraňuje nepovolenej manipulácii v prepravkách, na každú prepravku sú potrebné 2 plomby, farba červená, špeciálne farby na požiadanie	-	MBP1	500	6-10810	39,90	
B	Plomby	jednorazové plomby, vhodné pre všetky prepravky MB a XL so základným rozmerom 800 x 600 mm, zabraňuje nepovolenej manipulácii v prepravkách, na každú prepravku sú potrebné 2 plomby, farba červená, popis a špeciálne farby na vyžiad.	-	MBP2	500	6-15705	39,90	
C	Plomby	jednorazové plomby s číslaním, vhodné pre všetky prepravky MB-, SL- a XL v rozmeroch 800 x 600 mm, farba červená	-	MBP2-L	500	6-19162	103,00	
D	Plomby s čiarovým kódom	Jednorazové plomby s 8-miestnym číslaním, dodávajú sa spolu v pároch s rovnakým čiarovým kódom, individuálna potlač na želanie.	-	MBP32L	250	6-31550	55,00	
E	Zatváracie klipy	slúži ako uzáver opakovateľne použiteľných prepraviek s výklopným vekom na závesných pántoch, opakovane použiteľné, farba červená	-	MBV	10	6-20299	12,90	
F	Pole lepiacej fólie, KFA6	samolepiaca nosná fólia, uľahčujúca odstránenie samolepiek z prepravkových plôch	L 165 x B 114	KFA6	100	6-31309	297,00	
	Pole lepiacej fólie, KFA5		L 230 x B 170	KFA5	100	6-31310	363,00	
G	Vrecká na etikety, samolepiace vyhotovenie otvor z 3 strán	šikovné v prípadoch keď sa informácie na predmetoch neustále menia, s textilným lepiacim pruhom, veľmi dobre drží, farba transparentná	L 175 x B 105	MBET	10	6-5031	26,30	
		šikovné v prípadoch keď sa informácie na predmetoch neustále menia, s textilným lepiacim pruhom, veľmi dobre drží, farba transparentná	L 210 x B 75	MBETVDA	10	6-31311	28,20	
		šikovné v prípadoch keď sa informácie na predmetoch neustále menia, s textilným lepiacim pruhom, veľmi dobre drží, farba transparentná	L 210 x B 150	MBETDINA5	10	6-19528	31,60	
H	Vrecká na etikety, samolepiace, otvor z 2 strán	vpredú so skrátenou fóliou, čo uľahčuje vynímanie a zasúvanie identifikačných lístkov, materiál vinyl, Farba modrá	L 145 x B 100	46-21108	25	46-21108	90,00	
	Vrecká na etikety, samolepiace, otvor z 1 strany	plastové vrecká s 2 samolepiacimi páskami, možné použiť aj na označenie tovaru v regáloch, dobre držia na najrôznejších skladovacích a prepravných prostriedkoch, materiál vinyl, Farba modrá	L 155 x B 85 L 235 x B 170	46-21109 46-21110	25 25	46-21109 46-21110	129,00 147,00	
I	Nasadzovacie veko	uzatvárajú celé MB - prepravkové stohy a môžu byť použiteľné aj ako samostatné veká, vhodné pre baliace a páskovacie stroje, voľné veká sú priestorovo úsporným spôsobom do seba zasúvateľné a stohovateľné, objednávkový rozmer zahŕňa 10 mm obvodový okraj	L 306 x B 206 L 400 x B 300 L 600 x B 400 L 800 x B 400 L 800 x B 600	MBS32 MBSU43 MBSU64 MBS84 MBS86	1 1 1 1 1	6-15868 6-30277 6-30276 6-22544 6-22546	6,95 11,80 14,70 23,90 38,90	
		Prepravný podvozok pre viacúčel. kontaj. 600 x 400 mm	so 4 otočnými kolieskami, s nasadzovacím zapusteným vekom na optimál. aretáciu stohovania prepraviek MB, z polyamidu zosilneným skleneným vláknom, nasadzovacie veko z polypropylénu	L 620 x B 420	TR64MBS	1	6-15510	93,50
		Prepravný podvozok pre viacúčel. kontaj. 800 x 400 mm a 800 x 600 mm	so 4 otočnými kolieskami, pre viacúčelové prepravky 800 x 400 mm a 800 x 600 mm, konštrukcia rohov z plastu, bočné profily z eloxovaného hliníka	L 720 x B 370	TR84MB	1	6-16494	138,00
				L 720 x B 540	TR86MB	1	6-19439	144,00
		L	Viacúčelové prepravky MB „Mobilná kancelár.“ obsahuje rám na závesné spisy A4	na prepravu alebo skladovanie závesných registrov, 2 držiaky na prepravku k pripevneniu na vnútornej strane, jednoduchá montáž	L 610 x B 400 x H 340	6-12938	1	6-12938
M	Rám na závesné spisy A4, pre viacúčelové vratné prepravky MB	Na prepravu alebo skladovanie závesných spisov formátu DIN A4 sa na vnútornú stranu prepravky osadia 2 koľajničky. Možné doplnkové zaistenie prepraviek pomocou vyklápacieho veka, nasadzovacieho veka a plomb. len pre prepravky MB(D)64321 alebo MB(D)64421.	-	MBE64	Pár	6-11920	16,20	
N	Spojovací klip	So spojovacími klipmi môže byť jednoduchým preklopením druhej prepravky vytvorený skladovací priestor s dvojistou výškou.	-	MBC	100	6-15625	70,00	
O	Držiaky tašiek	na pripevnenie na MB, XL alebo KLT prepravky, uľahčuje vychystávanie do tašiek, možno dodatočne namontovať, demontovateľné, farba šedá (na fotografii je špeciálna farba)	-	MB-BR64D	1	6-31553	2,70	
P	Transportný systém	umožňuje prepravu bez ručného paletového vozíka alebo vysokozdvížneho vozíka, v rozmere 800 x 600 mm (1/2 euro paleta), viac informácií nájdete na str. 114	-					



## Viacúčelové prepravky MB › Špeciálne riešenia

## Navrhnuté podľa Vašich požiadaviek!

Profituje zo všestrannosti: MB prepravky sú skvelé pre intralogistiku, ale aj zasielateľstvo. Čo tiež znamená, že MB prepravka musí spĺňať požiadavky zákazníka. Z tohto dôvodu BITO ponúka najširšie možné spektrum úprav, aby MB prepravka vyhovovala presne Vaším požiadavkám, napr. automatické nanášanie etikiet s čiarovým kódom alebo frézovanie a vŕtanie prepraviek pre použitie ako prepravky s protipožiarnou ochranou.

Samozrejme dodávame prepravky s firemnými logami a textami, termo vložkami a ďalšími funkciami.

## Príklady



Prepravka MB s penovou vložkou, reflexnou fóliou a špeciálnym držiakom etikiet.



MB box v špeciálnej veľkosti pre extra dlhé položky - navrhnutý podľa Vašich požiadaviek!



MB box používaný pre nadnárodného dopravcu a poskytovateľa služieb TNT



Prepravka MB so špeciálnym držiakom na etikety. Etiketa sa dá vybrať iba pri otvorenej prepravke.



Prepravka MB ako prepravný box spoločnosti Lufthansa.



MB prepravka s drenážnymi otvormi pre sklad



**Pole lepiacej fólie**

- Samolepiaca nosná fólia, uľahčujúca odstránenie samolepiek z prepravkových plôch



Rozmery	Formát	Označenie	Ks/JB	Obj. č.	Cena/ balenie
<i>mm</i>					
dl. 165 x š 114	DIN A6	KFA6	100	6-31309	<b>297,00</b>
dl. 230 x š 170	DIN A5	KFA5	100	6-31310	<b>363,00</b>



VIACÚČELOVÉ PREPRAVKY



## Skladací BITOBOX EQ

## Nová generácia skladacích prepraviek



V porovnaní so sklápacími prepravkami iných výrobcov je BITO EQ prepravka vybavená jednoduchým a ergonomickým konceptom skladacieho mechanizmu.







VIACÚČELOVÉ PREPRAVKY

**BITOBOX EQ****Funkcie****Páčka na odistenie**

Ergonomické odistenie pomocou páčky: zatlačením palcom alebo dľaňou

**Výklopná rukoväť**

Alternatíva k otvoru na uchopenie prepravky - vysoká bezpečnosť a komfort držania a manipulácie, vnútorný objem plne využiteľný

**Na želanie vybavený aj dvojdielnym vekom**

Na pevno spojené s prepravkou, možné zaplombovať

**Integrované transparentné okienko pre etikety**

Zasielacia etiketa sa zasúva z vnútra prepravky a je čitateľná z vonkajšej strany, voliteľne na kratšej strane alebo veku - na požiadanie

### Skladací BITOBOX EQ

Pridaná hodnota uľahčí prácu zamestnancom

- Robustný skladací box pre rôzne použitia
- Úspora priestoru pri skladovaní a preprave prázdnych prepraviek
- Úspora miesta v pomere 1:4
- Taktiež použiteľný v automatizovaných skladoch, vďaka variantom s rebrovaným alebo dvojitém dnom
- Na želanie tiež s dvojdielnym vekom a otvorom pre zaistenie plombami



**BITO-Plus**

BITO ZÁRUKA  
5 rokov

+80°  
-20°

od 500ks jedného typu prepravky je možná dodávka v každom farebnom odtieni

05  
PP

#### S hladkým dnom

Základné rozmery d x š mm	Výška mm	Vyhotovenie	Váha obsahu kg	Zaťaženie zhora kg	Objem Liter	Označenie	Obj. č.	Obj. č.	Cena/ks	Cena/ks	Cena/ks
									od 1 ks	od 10 ks	od 100 ks
600 x 400	285	výklopná rukoväť	20	180	58,0	EQ64281L	51-31454	51-31470	25,50	25,00	22,80
	285	s otvorom na uchopenie	20	180	58,0	EQ64281	51-31452	51-31468	24,80	23,90	21,70
	320	výklopná rukoväť	20	180	65,0	EQ64321L	51-31455	51-31471	26,60	26,00	23,70
	320	s otvorom na uchopenie	20	180	65,0	EQ64321	51-31453	51-31469	25,50	25,00	22,80



#### S hladkým dnom, s vyklápacím vekom na závesoch

Základné rozmery d x š mm	Výška mm	Vyhotovenie	Váha obsahu kg	Zaťaženie zhora kg	Objem Liter	Označenie	Obj. č.	Obj. č.	Cena/ks	Cena/ks	Cena/ks
									od 1 ks	od 10 ks	od 100 ks
600 x 400	297	výklopná rukoväť	20	180	57,0	EQD64281L	51-31458	51-31474	31,60	30,70	27,90
	297	s otvorom na uchopenie	20	180	57,0	EQD64281	51-31456	51-31472	30,70	29,70	26,60
	332	výklopná rukoväť	20	180	64,0	EQD64321L	51-31459	51-31475	32,40	31,70	29,00
	332	s otvorom na uchopenie	20	180	64,0	EQD64321	51-31457	51-31473	31,60	30,70	27,90



### S rebrovaným dnom, s vyklápacím vekom na závesoch

Základné rozmery d x š mm	Výška mm	Vyhotovenie	Váha obsahu kg	Zat'azenie zhora kg	Objem Liter	Označenie	Obj. č.	Obj. č.	Cena/ks	Cena/ks	Cena/ks
									od 1 ks	od 10 ks	od 100 ks
600 x 400	297	výklopná rukoväť	50	180	54,0	EQD64281LR	51-31466	51-31482	<b>34,80</b>	<b>33,70</b>	<b>30,70</b>
	297	s otvorom na uchopenie	50	180	54,0	EQD64281R	51-31464	51-31480	<b>33,70</b>	<b>32,80</b>	<b>29,70</b>
	332	výklopná rukoväť	50	180	61,0	EQD64321LR	51-31467	51-31483	<b>35,80</b>	<b>34,80</b>	<b>31,60</b>
	332	s otvorom na uchopenie	50	180	61,0	EQD64321R	51-31465	51-31481	<b>34,80</b>	<b>33,70</b>	<b>30,70</b>



### S rebrovaným dnom

Základné rozmery d x š mm	Výška mm	Vyhotovenie	Váha obsahu kg	Zat'azenie zhora kg	Objem Liter	Označenie	Obj. č.	Obj. č.	Cena/ks	Cena/ks	Cena/ks
									od 1 ks	od 10 ks	od 100 ks
600 x 400	285	výklopná rukoväť	50	180	55,0	EQ64281LR	51-31462	51-31478	<b>29,00</b>	<b>28,10</b>	<b>25,30</b>
	285	s otvorom na uchopenie	50	180	55,0	EQ64281R	51-31460	51-31476	<b>27,90</b>	<b>27,10</b>	<b>24,30</b>
	320	výklopná rukoväť	50	180	62,0	EQ64321LR	51-31463	51-31479	<b>29,90</b>	<b>29,20</b>	<b>26,30</b>
	320	s otvorom na uchopenie	50	180	62,0	EQ64321R	51-31461	51-31477	<b>29,00</b>	<b>28,10</b>	<b>25,30</b>

### Príslušenstvo



**A** Plomby



**B** Veko proti prachu



**C** Prepravný podvozok



**D** Vrecká na etikety



**E** Transportný systém

Poz.	Popis	Farba	Materiál	Ks/JB	Obj. č.	Cena/balenie	
<b>A</b>	Plomby	jednorazové plomby, vhodné pre všetky skladacie prepravky BITOBOX EQ, na zaplombovanie sú potrebné 2ks, špeciálne farby na požiadanie	biela	PP	250	51-31438	<b>50,50</b>
<b>B</b>	Veko proti prachu	tepelne tvarované veko z polystyrolu, ponúka ochranu pred prachom, prepravky môžu byť stohované aj s vekom	čierna	PS	1	51-31437	<b>na vyžiadanie</b>
<b>C</b>	Prepravný podvozok	so 4 otočnými kolieskami, pre jednu prepravku rozmeru 600x400mm alebo dve o rozmeroch 400x300mm, rám z polyamidu zosilneným skleneným vláknom	RAL 5007 modrá		1	43-1491	<b>77,00</b>
<b>D</b>	Vrecká na etikety	šikové v prípadoch keď sa informácie na predmetoch neustále menia, s textilným lepiacim pruhom, veľmi dobre drží, farba transparentná	transparent.	PE	10	6-5031	<b>26,30</b>
<b>E</b>	Transportný systém	umožňuje prepravu bez ručného paletového vozíka alebo vysokozdvížneho vozíka, v rozmere 800 x 600 mm (1/2 euro paleta), viac informácií nájdete na s.114					



## Skladacie MFB boxy na opakované použitie

Redukcia pri zložení až o 82%

- Bezpečné, rýchle a jednoduché skladanie
- 5 modelov najnovšej generácie

### BITOBOX MFB



VIACÚČELOVÉ PREPRAVKY

**BITO-Plus**

-20°C +90°C

ESD  
na požiadanie

05  
PP

bezpečné pre potraviny

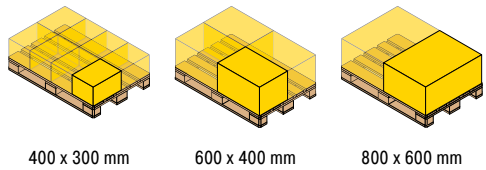

Základné rozmery d x š mm	Výška mm	Vnútorne rozmery d x š x v mm	Objem L	Výška v zloženom stave mm	Označenie	Obj. č.	Cena/ks	
							od 1 ks	od 10 ks
400 x 300	220	370 x 270 x 215	22	65	MFB43221	7-22656	21,00	19,80
600 x 400	220	560 x 360 x 210	42	80	MFB64221	7-22657	27,20	25,60
	280	560 x 360 x 270	54	80	MFB64281	7-22658	36,30	34,40
	320	560 x 360 x 310	64	80	MFB64321	7-22659	35,00	33,60
800 x 600	445	740 x 540 x 425	165	125	MFB86441	7-22660	116,00	110,00

### S vyklápacím vekom na závesoch

Základné rozmery d x š mm	Výška mm	Vnútorne rozmery d x š x v mm	Objem L	Výška v zloženom stave mm	Označenie	Obj. č.	Cena/ks	
							od 1 ks	od 10 ks
400 x 300	220	370 x 270 x 215	22	65	MFB43221	7-22661	27,20	25,40
600 x 400	230	560 x 360 x 210	42	90	MFB64221	7-22662	39,30	37,40
	290	560 x 360 x 265	54	90	MFB64281	7-22663	45,50	42,80
	330	560 x 360 x 310	64	90	MFB64321	7-22664	46,20	44,00
800 x 600	465	740 x 540 x 425	165	145	MFB86441	7-22665	141,00	134,00



## Príslušenstvo



A Plomby



B Bezpečnostná poistka

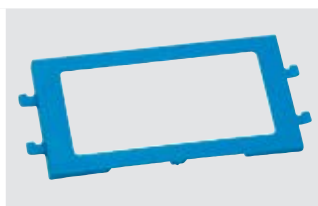

C Rám na etikety

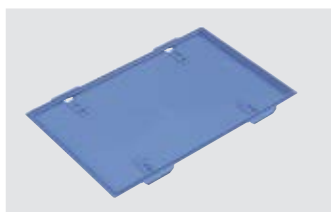

D Veko



E Prepravňý podvozok



F Prepravňý podvozok

Poz.	Popis		Farba	Rozmery <i>mm</i>	Označenie	Ks/JB	Obj. č.	Cena/ balenie
A	Plomby	plomby s odtrhávaciou lamelou, vhodné pre všetky opakovane použiteľné a skladacie prepravky MFB, individuálna potlač možná, farba červená	červená	-	MFBP	100	7-22666	13,80
B	Bezpečnostná poistka	na ochranu pred krádežou, zabráni stlačeniu čelnej strany z vonku	-	-	MFBS	1	7-22675	1,90
C	Rám na etikety	pre vloženie sprievodných dokladov, nevhodné pre MFB(D)64221	holubia modrá	dl. 160 x š 80	MFBER80	1	7-22673	0,91
D	Veko	ponúka ochranu pred znečistením	holubia modrá	dl. 400 x š 300	MFB-AD43	1	7-22670	14,10
			holubia modrá	dl. 600 x š 400	MFB-AD64	1	7-22671	19,50
			antracit	dl. 800 x š 600	MFB-AD86	1	7-22672	39,50
E	Prepravňý podvozok	so 4 otočnými kolieskami, pre jednu prepravku o euro rozmere 600 x 400 alebo pre dve prepravky o euro rozmere 400 x 300 mm, rám z polyamidu zosilneného skleneným vláknom	-	dl. 620 x š 420	TR64	1	43-1491	77,00
F		s 2 otočnými a 2 pevnými kolieskami, vhodný pre všetky boxy s rozmermi podľa euro noriem 800 x 600 mm, z polypropylénu	-	dl. 800 x š 600	RU86.125	1	43-1150	104,00

### Stohovacie a vkladacie prepravky U-TURN

- Vyberieš - otočíš - stohuješ
- Obrovská skladovacia kapacita
- Viac ako 64 % zníženie objemu vďaka vkladaniu
- Extrémne ľahká – napriek tomu veľmi stabilná



**BITO-Plus**

BITO ZÁRUKA 5 rokov

ESD auf Anfrage

od 200ks jedného typu prepravky je možná dodávka v každom farebnom odtieni

+80°  
-20°

STOHOVACIE A VKLADACIE PREPRAVKY

#### Vlastnosti a výhody



**Veľký vnútorný objem**  
- cca. 20% viac ako pri stohovateľných prepravkách s kónickými stenami



**Skladacie nasadzovacie veko**  
- zložené veko možno vložiť na dno prázdnej prepravky, čím šetrí náklady na dopravu

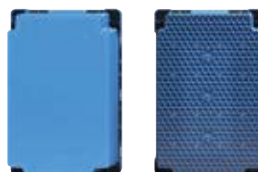

**Variety dna pre manuálne použitie a automatizované skladovanie**  
- hladké - štandardné dno, rebrované dno, dvojité dno



**Rôzne farebné varianty**  
- štandardne dostupné v 4 farbách

Základné rozmery d x š mm	Výška mm	Možnosti uchopenia	Dno	Farba	Označenie	Obj. č.	Cena/ks	Ks/paleta	Cena/ks pre paletový odber
600 x 400	320	Otvory na uchopenie	Hladké, štandardné dno	modrá	DSB64321	C0501-0001	23,80	68	22,30
				zelená	DSB64321	C0501-0002	23,80	68	22,30
				červená	DSB64321	C0501-0003	23,80	68	22,30
				šedá	DSB64321	C0501-0004	23,80	68	22,30
		Vonkajšie úchytky	Rebrované dno	šedá	DSB64321R	C0501-0005	25,80	68	24,10
			Dvojité dno	šedá	DSB64321D	C0502-0001	37,70	68	33,70



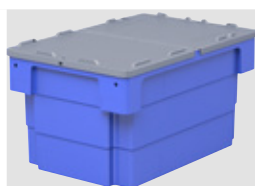

**A** Nasadzovacie veko



**B** Plomby



**C** Plomby s čiarovým kódom



**D** Prepravný podvozok



**E** Transportný systém

Poz.	Popis	Typ	Ks/JB	Obj. č.	Cena/JB
<b>A</b>	Nasadz. veko rozmer 600 x 400, šedá	DSBS64-F	1	78-51030	<b>13,80</b>
<b>B</b>	Plomby jednorazové plomby, zabráňujú neoprávnenému prístupu k obsahu, dokonale prispôsobené sérii prepraviek MB	MBP1	500	6-10810	<b>39,90</b>
<b>C</b>	Plomby s čiarovým kódom jednorazové plomby s 8-miestnym kódovaním, dodávajú sa spolu v pároch s rovnakým čiarovým kódom	MBP32L	250	6-31550	<b>55,00</b>
<b>D</b>	Prepravný podvozok so 4 otočnými kolieskami z PP, pre prepravky o euro rozmere 600 x 400 mm	TR64	1	43-1491	<b>77,00</b>
		TR64G	1	43-21883	<b>84,50</b>
<b>E</b>	Transportný systém umožňuje prepravu bez ručného paletového vozíka alebo vysokozdvížneho vozíka, v rozmere 800 x 600 mm (1/2 euro paleta), viac informácií nájdete na s. 114	-			

## Vkladacia a stohovacia prepravka DSL

Stohovacia a vkladacia prepravka v rôznych veľkostiach

- Prepravky je možné stohovať na seba, resp. po otočení o 180 stupňov vkladat' do seba
- Prepravky s rozmermi 600 x 400 a 800 x 400 mm vybavené otvormi na uchopenie, zvyšné rozmery uzatvorené úchyty
- Ľahké bezproblémové čistenie
- Rozmerovo prispôsobené europaletám
- Zaťaženie do 150 kg
- Dodávané až v štyroch farbách

Dodacia lehota: 1 týždeň

### BITOBOX DSL

BITO-Plus



### S plnými stenami

Základné rozmery d x š	Výška	Vnútorne rozmery d x š x v	Objem	Váha obsahu	Zaťaženie zhora	Označenie	Obj. č.	Obj. č.	Obj. č.	Obj. č.	Cena/ks
mm	mm	mm	L	kg	kg						
300 x 200	150	215 x 145 x 145	6	5	150	DSL3215	7-14417	7-14416	7-14354	7-14418	16,40
400 x 280	180	290 x 210 x 176	13	10	150	DSL4318	7-14420	7-14419	7-14355	7-14421	18,20
590 x 380	135	440 x 290 x 130	18	15	150	DSL6413			7-14356		27,70
	202	433 x 285 x 196	34	30	150	DSL6420	7-14423	7-14422	7-14357	7-14424	31,30
600 x 400	300	452 x 318 x 296	50	45	150	DSL6430	7-14426	7-14425	7-14358	7-14427	34,30
800 x 400	300	652 x 325 x 296	70	55	150	DSL8430	7-14429	7-14428	7-14359	7-14430	63,00

### Príslušenstvo



A Nasadzovacie veko

Poz.	Popis	Pre rozmery prepraviek d x š	Označenie	Obj. č.	Cena/ks	
		mm				
A	Nasadzovacie veko	ponúka ochranu pred znečistením, schopnosť stohovania zostáva zachovaná, farba šedá, z polystyrolu	590 x 380	DSD6420	7-14351	18,70
		600 x 400	DSD6430	7-14352	19,50	
		800 x 400	DSD8430	7-14353	30,60	

## Vkladacia a stohovacia prepravka DST

- Prepravky je možné stohovať na seba, resp. po otočení o 180 stupňov vkladat' do seba
- Ľahké bezproblémové čistenie
- Rozmerovo prispôbené europaletám
- K dispozícii nasadzovacie veko (vid'. príslušenstvo)

Dodacia lehota: 2 týždne

## BITOBOX DST



## S plnými stenami

- Robustný dizajn
- Zaťaženie do 350 kg
- Úspora objemu do 65 %
- Hladké dno prepravky pre najlepšie vlastnosti chodu na dopravníkových pásoch

Základné rozmery d x š <i>mm</i>	Výška <i>mm</i>	Vnútorne rozmery d x š x v <i>mm</i>	Objem <i>L</i>	Váha obsahu <i>kg</i>	Zaťaženie zhora <i>kg</i>	Označenie	Obj. č.	Cena/ks
600 x 400	150	512 x 368 x 130	28	35	350	DSTG6415	7-20025	22,70
	200	512 x 368 x 180	36	35	350	DSTG6420	7-20026	24,40
	250	512 x 368 x 230	46	35	350	DSTG6425	7-20027	29,10
	300	512 x 368 x 280	56	50	350	DSTG6430	7-20028	31,70
	350	512 x 368 x 330	66	50	350	DSTG6435	7-20029	36,50
	400	512 x 368 x 380	76	50	350	DSTG6440	7-20030	38,20

## Príslušenstvo



A Nasadzovacie veko

Poz.	Popis	Pre rozmery prepraviek d x š <i>mm</i>	Označenie	Obj. č.	Cena/ks
A	Nasadzovacie veko ponúka ochranu pred znečistením	600 x 400	DSTD64	7-20037	18,80



## Viacúčelové prepravky MB

## Skvelé pre skladovanie, manipuláciu a vychystávanie objemných tovarov

Všetky prednosti dlhodobu úspešnej viaccestnej prepravky MB boli adaptované aj do rozmeru 800 x 600 mm: všestranne použiteľná, stabilná, umožňujúca úsporné skladovanie jedna do druhej pri spätnej doprave alebo v sklade. Tieto prepravky sú výnimočné aj vďaka možnosti vybavenia lyžinami a skutočnosti, že aj pri namontovaných lyžinách sa dajú úsporne vkladať jedna do druhej.

## Variety dna



**Štandardné dno**  
Štandardné dno do 50 kg

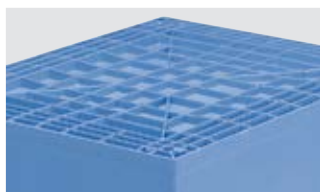

**Rebrované dno**  
Rebrované dno do 75 kg

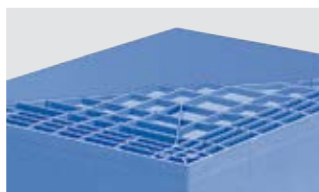

**Dvojité dno**  
Dvojité dno do 200 kg



**Otvory na odtok vody**  
Možnosť dodávky s otvormi na odtok vody - na požiadanie.

## Vlastnosti produktu



**Kryt etikiet**  
Integrovaný kryt etikiet ponúka miesto na adresové etikety / etikety z kartónu.



**Čiarový kód/Rfid nálepka**  
Prehĺbené polia na zachytenie etikiet čiarových kódov alebo štítkov RFID.



**Samolepiaca etiketa**  
Zdrsnená plocha na nalepovanie na vrchnej strane veka zjednodušuje umiestnenie a odstránenie lepiacich etikiet.



**Manuálna manipulácia**  
Jednoduchá manipulácia na základe uzatvorenej, ergonomickej úchytky.



## Viacúčelové prepravky MB s namontovanými lyžinami

Naše veľkokapacitné kontajnery 800 x 600 mm sú stabilné aj s lyžinami!

- Naša filozofia: 3 v 1! Transport - vychystávanie - skladovanie
- Prvá nasúvateľná prepravka s lyžinami
- Šetrí priestor pri preprave resp. skladovaní prázdnych obalov
- Jednoduché ovládanie pomocou zatvorenej, ergonomickej rukoväte

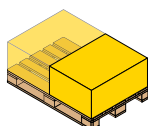

800 x 600 mm

**BITO-Plus**

**5**  
ročná  
záruka

Od počtu 200 ks  
jedného typu prepravky je  
možná dodávka v  
každom farebnom odtieni

-20°C +90°C

PP

**ESD**  
na požiadanie

bezpečné pre potraviny

### Viacúčelové prepravky MB s rebrovaným dnom, s namontovanými lyžinami

Základné rozmery d x š	Výška	Objem	Váha obsahu	Označenie	Obj. č.	Cena/ks	Ks/paleta	Cena/ks pre paletový odber
mm	mm	L	kg					
800 x 600	423	114	75	MB86321RKUFE	6-15310	99,50	26	90,50
	523	151	75	MB86421RKUFE	6-15316	105,00	24	94,00

### Viacúčelové prepravky MB s rebrovaným dnom, so stohovacími lištami so závesom, s namontovanými lyžinami

Základné rozmery d x š	Výška	Objem	Váha obsahu	Zat'azenie zhora	Označenie	Obj. č.	Cena/ks	Ks/paleta	Cena/ks pre paletový odber
mm	mm	L	kg	kg					
800 x 600	453	109	75	200	MBB86321RKUFE	6-15314	128,00	26	114,00
	553	147	75	200	MBB86421RKUFE	6-15320	133,00	24	121,00

### Viacúčelové prepravky MB s rebrovaným dnom, s vyklápacím vekom na závesoch, s namontovanými lyžinami

Základné rozmery d x š	Výška	Objem	Váha obsahu	Zat'azenie zhora	Označenie	Obj. č.	Cena/ks	Ks/paleta	Cena/ks pre paletový odber
mm	mm	L	kg	kg					
800 x 600	453	109	75	300	MBD86321RKUFE	6-15312	132,00	26	121,00
	553	147	75	300	MBD86421RKUFE	6-15318	141,00	24	128,00

**Viacúčelové prepravky MB**

s namontovanými lyžinami

**Viacúčelové prepravky MB s dvojitým dnom, s namontovanými lyžinami**

Základné rozmery d x š	Výška	Objem	Váha obsahu	Označenie	Obj. č.	Cena/ks	Ks/paleta	Cena/ks pre paletový odber
<i>mm</i>	<i>mm</i>	<i>L</i>	<i>kg</i>					
800 x 600	423	114	200	MB86321DKUFE	6-15311	<b>99,50</b>	26	<b>91,00</b>
	523	151	200	MB86421DKUFE	6-15317	<b>114,00</b>	24	<b>101,00</b>

**Viacúčelové prepravky MB s dvojitým dnom, so stohovacími lištami so závesom, s namontovanými lyžinami**

Základné rozmery d x š	Výška	Objem	Váha obsahu	Zaťaženie zhora	Označenie	Obj. č.	Cena/ks	Ks/paleta	Cena/ks pre paletový odber
<i>mm</i>	<i>mm</i>	<i>L</i>	<i>kg</i>	<i>kg</i>					
800 x 600	453	109	200	200	MBB86321DKUFE	6-15315	<b>130,00</b>	26	<b>117,00</b>
	553	147	200	200	MBB86421DKUFE	6-15321	<b>142,00</b>	24	<b>128,00</b>

**S vyklápacím vekom na závesoch, s namontovanými lyžinami**

Základné rozmery d x š	Výška	Objem	Váha obsahu	Zaťaženie zhora	Označenie	Obj. č.	Cena/ks	Ks/paleta	Cena/ks pre paletový odber
<i>mm</i>	<i>mm</i>	<i>L</i>	<i>kg</i>	<i>kg</i>					
800 x 600	453	109	200	300	MBD86321DKUFE	6-15313	<b>143,00</b>	26	<b>130,00</b>
	553	147	200	300	MBD86421DKUFE	6-15319	<b>152,00</b>	24	<b>137,00</b>



## Príslušenstvo



A Plomby

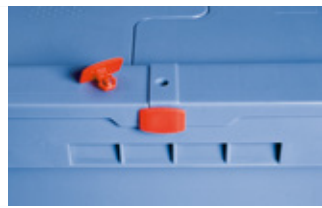

B Plomby



C Plomby



D Zatváracie klipy



E Pole lepiacej fólie



F Vrecká na etikety



G Vrecká na etikety



H Vrecká na etikety



I Nasadzovacie veko

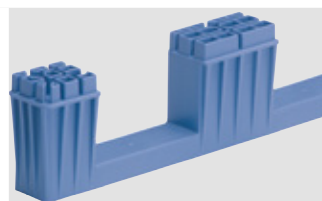

J Sada lyžín



K Plomby s čiarovým kódom

Poz.	Popis		Rozmery <i>mm</i>	Označenie	Ks/JB	Obj. č.	Cena/ balenie
A	Plomby	jednorazové plomby, vhodné pre všetky prepravky MB a XL so základným rozmerom 800 x 600 mm	-	MBP1	500	6-10810	39,90
B	Plomby	jednorazové plomby, vhodné pre všetky prepravky MB a XL so základným rozmerom 800 x 600 mm	-	MBP2	500	6-15705	39,90
C	Plomby	jednorazové plomby s číslovaním, vhodné pre všetky prepravky MB-, SL- a XL v rozmeroch 800 x 600 mm, farba červená	-	MBP2-L	500	6-19162	103,00
D	Zatváracie klipy	slúži ako uzáver opakovateľne použiteľných prepraviek s výklopným vekom na závesných pántoch, opakovane použiteľné, farba červená	-	MBV	10	6-20299	12,90
E	Pole lepiacej fólie. KFA5	samolepiaca nosná fólia, uľahčujúca odstránenie samolepiek z prepravkových plôch	L 230 x B 170	KFA5	100	6-31310	363,00
	Pole lepiacej fólie. KFA6		L 165 x B 114	KFA6	100	6-31309	297,00
F	Vrecká na etikety, samolepiace, otvor z 3 strán	šikovné v prípadoch keď sa informácie na predmetoch neustále menia, s textilným lepiacim pruhom, veľmi dobre drží, farba transparentná	L 175 x B 105	MBET	10	6-5031	26,30
			L 210 x B 150	MBETDINA5	10	6-19528	31,60
			L 210 x B 75	MBETVDA	10	6-31311	28,20
G	Vrecká na etikety, samolepiace, otvor z 2 strán	vpredú so skrátanou fóliou, čo uľahčuje vynímanie a zasúvanie identifikačných lístkov, materiál vinyl, Farba modrá	L 145 x B 100	46-21108	25	46-21108	90,00
H	Vrecká na etikety, samolepiace, otvor z 1 strany	plastové vrecká s 2 samolepiacimi páskami, možné použiť aj na označenie tovaru v regáloch, dobre držia na najrôznejších skladovacích a prepravných prostriedkoch, materiál vinyl, Farba modrá	L 155 x B 85	46-21109	25	46-21109	129,00
			L 235 x B 170	46-21110	25	46-21110	147,00
I	Nasadzovacie veko	uzatvárajú celé MB - prepravkové stohy a môžu byť použiteľné aj ako samostatné veká, vhodné pre baliace a páskovacie stroje, voľné veká sú priestorovo úsporným spôsobom do seba zasúvateľné a stohovateľné, objednávkový rozmer zahŕňa 10 mm obvodový okraj	L 800 x B 600	MBS86	1	6-22546	38,90
J	Sada lyžín	ľahká montáž a demontáž, prepravky vo vyhotovení s dvojitým dnom sa dajú dovybaviť jednoduchou montážou pomocou skrutiek	L 800 x B 600	6-19330	1	6-19330	27,90
K	Plomby s čiarovým kódom	jednorazové plomby s 8-miestnym číselným čiarovým kódom, bezpečnostné plomby sú dodané v pároch s identickým kódom, individuálna potlač možná, jeden balík obsahuje 500 spárovaných, vzájomne spojených plomb - to znamená 250 párov plomb	-	MBP32L	250	6-31550	55,00

**Stohovacie euro prepravky XL**
**Ľahký a prenosný, zároveň robustný!**

Kovové kontajnery, ktoré sú ešte stále využívané aj v moderných výrobných procesoch je ťažké zmeniť. Nastal čas pre kontajnery, ktoré spĺňajú princípy štíhlej výroby. Ľahký a pritom stabilný BITO XL kontajner 800 x 600 mm a rôzne výšky perfektne spĺňajú požiadavky zvyšujúcich sa dávok.

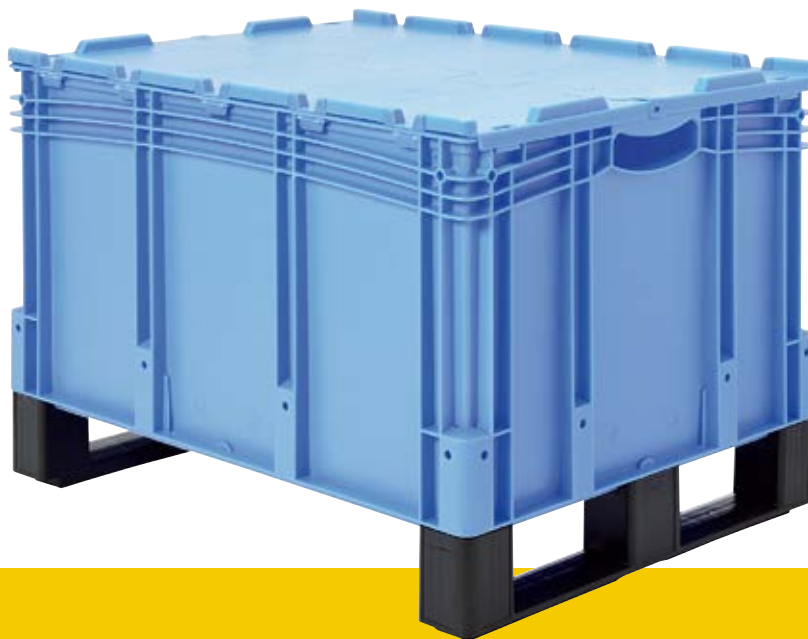
**BITOBOX XL**

**1 základný rozmer - 5 výšok pre mnohé použitia**

120 mm



220 mm



320 mm



420 mm



520 mm



## Stohovacie euro prepravky XL s dvojitým dnom

s namontovanými lyžinami

Bezpečné, čisté a robustné - otvára nové možnosti pre Vašu výrobnú logistiku

- Prepravky vo formáte jednej polovičnej europalety
- Váha obsahu 200 kg
- Obsluha s ručným paletovacím vozíkom alebo vysokozdvížným vozíkom
- Veľký vnútorný objem
- Veľká rukoväť so zaobleným madlom
- Držiak štítkov na všetkých štyroch stranách
- Farba modrá

Dodacia lehota: 1 týždeň

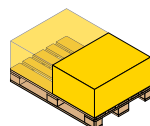
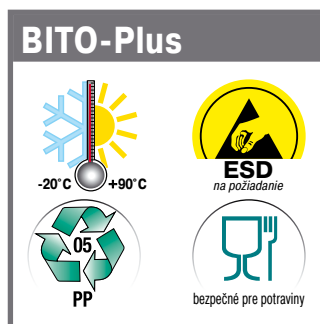

800 x 600 mm



**Katalógové ceny sú len informatívne.  
Kontaktujte nás, radi Vám  
vypracujeme cenovú ponuku!**



### S namontovanými lyžinami, s plnými stenami

Základné rozmery d x š <i>mm</i>	Výška <i>mm</i>	Vnútorné rozmery d x š x v <i>mm</i>	Objem <i>L</i>	Váha obsahu <i>kg</i>	Zaťaženie zhora <i>kg</i>	Označenie	Obj. č.	Cena/ks	Ks/paleta	Cena/ks pre paletový odber
800 x 600	220	762 x 562 x 101	36	200	800	XL86121DKUFE	43-22593	111,00	20	99,50
	320	762 x 562 x 201	79	200	800	XL86221DKUFE	43-22605	117,00	14	104,00
	420	762 x 562 x 301	121	200	800	XL86321DKUFE	43-20267	123,00	10	111,00
	520	762 x 562 x 401	164	200	800	XL86421DKUFE	43-22569	130,00	8	119,00
	620	762 x 562 x 501	206	200	800	XL86521DKUFE	43-22585	146,00	6	133,00



**Stohovacie euro prepravky XL s dvojitém dnom  
s namontovanými lyžinami**

**S plnými stenami, s vyklápacím vekom na závesoch a lyžinami**

Základné rozmery d x š	Výška	Vnútorne rozmery d x š x v	Objem	Váha obsahu	Zaťaženie zhora	Označenie	Obj. č.	Cena/ks	Ks/paleta	Cena/ks pre paletový odber
mm	mm	mm	L	kg	kg					
800 x 600	238	762 x 562 x 101	36	200	800	XLD86121DKUFE	43-22619	<b>154,00</b>	18	<b>139,00</b>
	338	762 x 562 x 201	79	200	800	XLD86221DKUFE	43-22617	<b>159,00</b>	12	<b>144,00</b>
	438	762 x 562 x 301	121	200	800	XLD86321DKUFE	43-20268	<b>168,00</b>	10	<b>150,00</b>
	538	762 x 562 x 401	164	200	800	XLD86421DKUFE	43-22618	<b>175,00</b>	8	<b>155,00</b>
	638	762 x 562 x 501	206	200	800	XLD86521DKUFE	43-22616	<b>192,00</b>	6	<b>175,00</b>

**S otvorom na kratšej strane a lyžinami**

Základné rozmery d x š	Výška	Vnútorne rozmery d x š x v	Odoberací otvor š x v	Objem	Váha obsahu	Zaťaženie zhora	Označenie	Obj. č.	Cena/ks	Ks/paleta	Cena/ks pre paletový odber
mm	mm	mm	mm	L	kg	kg					
800 x 600	420	762 x 562 x 315	459 x 153	132	200	800	XL86324DKufe	43-30249	<b>120,00</b>	10	<b>108,00</b>
	520	762 x 562 x 415	459 x 203	174	200	800	XL86424DKufe	43-30250	<b>123,00</b>	8	<b>109,00</b>
	620	762 x 562 x 515	459 x 253	217	200	800	XL86524DKufe	43-30251	<b>145,00</b>	6	<b>130,00</b>

**S otvorom na dlhšej strane a lyžinami**

Základné rozmery d x š	Výška	Vnútorne rozmery d x š x v	Odoberací otvor š x v	Objem	Váha obsahu	Zaťaženie zhora	Označenie	Obj. č.	Cena/ks	Ks/paleta	Cena/ks pre paletový odber
mm	mm	mm	mm	L	kg	kg					
800 x 600	420	762 x 562 x 315	459 x 153	132	200	800	XL86326DKufe	43-30252	<b>120,00</b>	10	<b>108,00</b>
	520	762 x 562 x 415	459 x 203	174	200	800	XL86426DKufe	43-30253	<b>123,00</b>	8	<b>109,00</b>
	620	762 x 562 x 515	459 x 253	217	200	800	XL86526DKufe	43-30254	<b>145,00</b>	6	<b>130,00</b>

## Príslušenstvo



A Nasadzovacie veko



B Plomby



C Plomby



D Poklop na palety

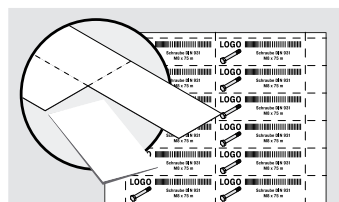

E Etikety



F Kryty na etikety

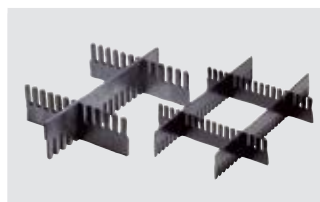

G Systém zásuvných rozdeľovačov



H Plastové okienko



I Plomby s čiarovým kódom



J Transportný systém

Poz.	Popis	Rozmery	Označenie	Ks/JB	Obj. č.	Cena/ balenie	
		<i>mm</i>					
A	Nasadzovacie veko	uzatvárajú prepravkové stohy a môžu byť použiteľné aj ako samostatné veká	dĺ. 800 x š 600	SLS86-46	1	52-30500	<b>31,30</b>
B	Plomby	jednorazové plomby, vhodné pre všetky prepravky MB a XL so základným rozmerom 800 x 600 mm, zabraňuje nepovolenej manipulácii v prepravkách, na každú prepravku sú potrebné 2 plomby, farba červená, popis a špeciálne farby na vyžiadanie	-	MBP2	500	6-15705	<b>39,90</b>
C		jednorazové plomby s číslovaním, vhodné pre všetky prepravky MB-, SL- a XL v rozmeroch 800 x 600 mm, farba červená	-	MBP2-N	500	6-19162	<b>103,00</b>
D	Poklop na palety	na zakrytie kompletne nastohovanej jednotky	dĺ. 1220 x š 820	PAH12.80	1	9-18421	<b>97,50</b>
E	Etikety	perforované etikety, priamo na tlač, pre laserové a atramentové tlačiarne, na bielom DIN A4 - listy 140 g/m <sup>2</sup> , 25 DIN A4 - listov v balení, Farba biela	š 210 x v 74	46-20778	100	46-20778	<b>24,10</b>
F	Kryty na etikety	okienko na ochranu štítkov so šikmou hornou hranou pre jednoduché vloženie štítku, transparentného PVC	š 209 x v 67	KLT-ET1	10	9-20053	<b>19,80</b>
G	Systém zásuvných rozdeľovačov	z čierneho PP regranulátu, dodávka nasúvacích líšt v štandardných dĺžkach, narezanie na požadovaný rozmer pílu na drevo alebo kov je možné. (za príplatok dodávame zasúvacie deliace elementy narezané podľa Vašich požiadaviek)	dĺ. 950 x v 55 dĺ. 950 x v 120 dĺ. 1150 x v 50 dĺ. 1150 x v 80 dĺ. 1150 x v 180	SSU55/11 SSU120/11 SSU50/5 SSU80/5 SSU180/5	10 10 10 10 10	43-18419 43-18420 43-18417 43-18418 7-15509	<b>79,50</b> <b>86,00</b> <b>56,00</b> <b>62,00</b> <b>98,50</b>
H	Plastové okienko	ochrana pred prachom z nezniteľného polykarbonátu, plný náhľad – bezproblémový prístup, na pevno spojené s prepravkou, otvoriteľné aj pri nastohovaní	š 460 x v 148 š 460 x v 198 š 460 x v 248	ES8632XL ES8642XL ES8652XL	10 10 10	43-20271 43-22548 43-30266	<b>96,50</b> <b>102,00</b> <b>119,00</b>
I	Plomby s čiarovým kódom	jednorazové plomby s 8-miestnym číselným čiarovým kódom, bezpečnostné plomby sú dodané v pároch s identickým kódom, individuálna potlač možná, jeden balík obsahuje 500 spárovaných, vzájomne spojených plomb - to znamená 250 párov plomb		MBP32L	250	6-31550	<b>55,00</b>
J	Transportný systém	umožňuje prepravu bez ručného paletového vozíka alebo vysokozdvíž. vozíka, v rozmere 800 x 600 mm (1/2 euro paleta), viac informácií nájdete na str. 114					

## Boxy na veľkú záťaž SL

## Nová generácia...

Nosnosť 500 kg v plastovom kontajneri v štandardnom rozmere 800 x 600 mm.

Vďaka tejto úplne novej rade veľkokapacitných kontajnerov BITO nastavuje nové štandardy v oblasti výroby, skladovania a dopravy logistiky.

Kontajner v štandardných rozmeroch 800 x 600 mm má v závislosti na výške prázdnu hmotnosť 14,5 respektíve 18 kg a je výrazne ľahší ako tradičné gitterboxy, pričom má porovnateľnú nosnosť.

BITO veľkokapacitné kontajnery však nie sú len pre veľké diely. Sú tiež vhodné pre veľké a citlivé súčiastky, ktoré si vyžadujú osobitnú pozornosť pre úplne čisté a bezprašné spracovanie.

BITOBOX SL



red dot







KONTAJNERY S LYŽINAMI 800 X 600 MM

## Vlastnosti produktu



### Odoberacia klapka

Voliteľne je možná klapka na pozdĺžnej alebo čelnej strane – ľahší zásah a prístup k tovaru. Žiadne zaseknutie, rovnomerný pohyb pomocou synchronne bežiacich závesov. Jednoručné uzavretie je možné aj pri nastohovaní.

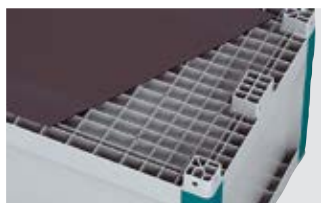

### Dvojité dno

Vysoká hmotnosť obsahu vďaka zváratej sendvičovej konštrukcii. Na požiadanie je možné dodať aj ako AKL variantu (hladké dno, bez lyžín).



### Lyžiny

Vhodné na manipuláciu s vysokozdvížnym vozíkom alebo ručným vozíkom. Jednoduchá montáž a demontáž. Ľahký prevoz s ručným paletovým vozíkom alebo na podvozku. Ideálna preprava k použitiu na poháňaných alebo gravitačných valčekových dráhach.



### Dvojfarebná koncepcia

Ľahká identifikácia v sklade vďaka farbám: rohové výstupy dodávame v rôznych farebných variantoch – minimálny počet kusov na objednávku.



### Voľná plocha pre Vaše logo

Možné rôzne metódy potlačbe: lisovanie za tepla – tampónová tlač – sieťotlač.



### Variety veka

Vyklápacie veko: So závesmi, možné opáskovanie a zatvárateľné s plombami. Nasadzovacie veko: Perfektná ochrana proti znečisteniu, k uloženiu, na zakrytie, odnímateľné (na objednávku)

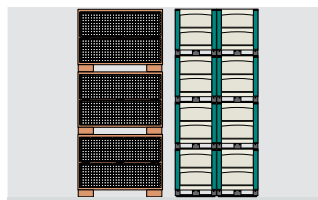

### Optimálna veľkosť prepravy

Trend nižších sérií vyžaduje menšie kontajnery pre skladovanie nebaleného tovaru. Výhoda: predmety môžu byť uložené na rovnakej podlahovej ploche.



### Stohovateľné do 1500 kg

Bezpečne stohovať – aj pri vyššom zaťažení, statické zaťaženie zhora: 1500 kg, dynamické zaťaženie zhora: 1000 kg



### Ľahká váha

Oveľa ľahšia ako kovové boxy rovnakej veľkosti, napriek tomu sú možné podobne vysoké záťaže.



### Čisté a bezpečné

Hladké vnútorné steny prepravy majú len nízku náchylnosť k znečisteniu a navyše sa veľmi ľahko čistí.





## Boxy na veľkú záťaž SL

Nová trieda - 500 kg vnútorné zaťaženie

- Prepravky vo formáte jednej polovičnej europalety
- 500 kg nosnosť
- Staticky stohovateľné do 1500 kg
- Dynamické zaťaženie počas prepravy je 1000 kg
- Čisté a bezpečné pre moderné výrobné princípy
- Farba šedá

Dodacia lehota: 2 týždne



**BITO-Plus**

**5**  
ročná záruka

**ESD**

Od počtu **200** ks  
jedného typu prepravky je  
možná dodávka v  
každom farebnom odlišení

bezpečné pre potraviny

05  
PP

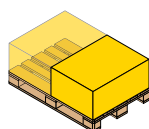

800 x 600 mm



### S plnými stenami

Základné rozmery d x š	Výška	Vnútorné rozmery d x š x v	Objem	Váha obsahu	Zaťaženie zhora	Označenie	Obj. č.	Cena/ks	Ks/paleta	Cena/ks pre paletový odber
mm	mm	mm	L	kg	kg					
800 x 600	520	739 x 539 x 373	145	500	1500	SL86421K	52-30342	<b>219,00</b>	8	<b>204,00</b>
	720	739 x 539 x 573	223	500	1500	SL86621K	52-30343	<b>261,00</b>	6	<b>246,00</b>

### S vyklápacím vekom na závesoch

Základné rozmery d x š	Výška	Vnútorné rozmery d x š x v	Objem	Váha obsahu	Zaťaženie zhora	Označenie	Obj. č.	Cena/ks	Ks/paleta	Cena/ks pre paletový odber
mm	mm	mm	L	kg	kg					
800 x 600	520	739 x 539 x 373	145	500	1500	SLD86421K	52-30368	<b>261,00</b>	8	<b>246,00</b>
	720	739 x 539 x 573	223	500	1500	SLD86621K	52-30369	<b>299,00</b>	6	<b>284,00</b>



KONTAJNERY S LÝŽINAMI 800 X 600 MM



### S otvorom na dlhšej strane

Základné rozmery d x š	Výška	Vnútorne rozmery d x š x v	Objem	Váha obsahu	Zaťaženie zhora	Označenie	Obj. č.	Cena/ks	Ks/paleta	Cena/ks pre paletový odber
mm	mm	mm	L	kg	kg					
800 x 600	520	739 x 539 x 373	145	500	1500	SL86426K	52-30364	246,00	8	232,00
	720	739 x 539 x 573	223	500	1500	SL86626K	52-30365	288,00	6	275,00



### S otvorom na kratšej strane

Základné rozmery d x š	Výška	Vnútorne rozmery d x š x v	Objem	Váha obsahu	Zaťaženie zhora	Označenie	Obj. č.	Cena/ks	Ks/paleta	Cena/ks pre paletový odber
mm	mm	mm	L	kg	kg					
800 x 600	520	739 x 539 x 373	145	500	1500	SL86424K	52-30354	246,00	8	232,00
	720	739 x 539 x 573	223	500	1500	SL86624K	52-30355	288,00	6	275,00



### S odoberacou klapkou na dlhšej strane

■ Ľahko použiteľná odoberacia klapka, zaseknutie už nehrozí

Základné rozmery d x š	Výška	Vnútorne rozmery d x š x v	Objem	Váha obsahu	Zaťaženie zhora	Označenie	Obj. č.	Cena/ks	Ks/paleta	Cena/ks pre paletový odber
mm	mm	mm	L	kg	kg					
800 x 600	520	739 x 539 x 373	145	500	1500	SLK86426K	52-30366	275,00	8	261,00
	720	739 x 539 x 573	223	500	1500	SLK86626K	52-30367	323,00	6	311,00



## Boxy na veľkú záťaž SL



## S odoberacou klapkou na kratšej strane

- Ľahko použiteľná odoberacia klapka, zaseknutie už nehrozí

Základné rozmery d x š	Výška	Vnútorne rozmery d x š x v	Objem	Váha obsahu	Zaťaženie zhora	Označenie	Obj. č.	Cena/ks	Ks/paleta	Cena/ks pre paletový odber
mm	mm	mm	L	kg	kg					
800 x 600	520	739 x 539 x 373	145	500	1500	SLK86424K	52-30356	<b>275,00</b>	8	<b>261,00</b>
	720	739 x 539 x 573	223	500	1500	SLK86624K	52-30357	<b>323,00</b>	6	<b>311,00</b>



## S odoberacou klapkou na kratšej strane, s vyklápacím vekom na závesoch

- Ľahko použiteľná odoberacia klapka, zaseknutie už nehrozí

Základné rozmery d x š	Výška	Vnútorne rozmery d x š x v	Objem	Váha obsahu	Zaťaženie zhora	Označenie	Obj. č.	Cena/ks	Ks/paleta	Cena/ks pre paletový odber
mm	mm	mm	L	kg	kg					
800 x 600	520	739 x 539 x 373	145	500	1500	SLDK86424K	52-30370	<b>313,00</b>	8	<b>298,00</b>
	720	739 x 539 x 573	223	500	1500	SLDK86624K	52-30371	<b>357,00</b>	6	<b>342,00</b>



## Bez lyžín, vhodné do automatizovaného skladu

- Tento typ nie je možné stohovať

Základné rozmery d x š	Výška	Vnútorne rozmery d x š x v	Objem	Váha obsahu	Zaťaženie zhora	Označenie	Obj. č.	Cena/ks
mm	mm	mm	L	kg	kg			
800 x 600	420	739 x 539 x 373	145	500	1500	SL86421AKL	52-30346	na požiadanie
	620	739 x 539 x 573	223	500	1500	SL86621AKL	52-30347	na požiadanie

## Príslušenstvo



A Nasadzovacie veko



B Vrecká na etikety



C Vrecká na etikety



D Systém zásuvných rozdeľovačov



E Predelovacie dno



F Protišmykové podložky



G Ručný paletový vozík



H Prepravný podvozok



J Transportný systém

Poz.	Popis	Rozmery	Označenie	Ks/JB	Obj. č.	Cena/balenie	
		<i>mm</i>					
A	Nasadzovacie veko	uzatvárajú prepravkové stohy a môžu byť použiteľné aj ako samostatné veká	dl. 800 x š 600	SLS86-46	1	52-30500	<b>31,30</b>
B	Vrecká na etikety	pevno zvarené, montáž sa uskutočňuje vo výrobnom závode, pre ochranu prepravných dokladov a predmetných sprievodných dokumentov	š 240 x v 80	SL-ET1	1	52-30386	<b>1,40</b>
			š 240 x v 168	SL-ET2	1	52-30387	<b>2,20</b>
C	Vrecká na etikety, samolepiace vyhotovenie otvor z 3 strán	šikovné v prípadoch, keď sa informácie na predmetoch neustále menia, s textilným lepiacim pruhom, veľmi dobre drží, Farba transparentná	dl. 175 x š 105	MBET	10	6-5031	<b>26,30</b>
			dl. 210 x š 148	MBETDINA5	10	6-19528	<b>31,60</b>
D	Systém zásuvných rozdeľovačov, pozdĺžny	z čierneho PP regranulátu, umožňujú individuálne rozdelenie, narezanie na požadovaný rozmer pilou na drevo alebo kov je možné. (za príplatok dodávame zasúvacie deliace elementy narezané podľa Vašich požiadaviek)	dl. 724 x š 10 x v 120	52-30383	10	52-30383	<b>83,50</b>
			dl. 724 x š 5 x v 180	52-30385	10	52-30385	<b>95,50</b>
	Systém zásuvných rozdeľovačov, priečny		dl. 524 x š 10 x v 120	52-30382	10	52-30382	<b>59,00</b>
			dl. 524 x š 5 x v 180	52-30384	10	52-30384	<b>52,00</b>
E	Predelovacie dno	umožňujú viac úrovní na jednu prepravku	dl. 724 x š 524	52-30381	1	52-30381	<b>15,60</b>
F	Protišmykové podložky	chránia dno prepravky pred poškodením padajúcimi predmetmi	dl. 720 x š 520 x v 8	52-30380	10	52-30380	<b>117,00</b>
G	Ručný paletový vozík	dĺžka vidlice 600 mm, šírka vidlice 520 mm, nosnosť 2000 kg, kolieska z polyuretánu	dl. 600 x š 150	52-30379	1	52-30379	<b>599,00</b>
H	Prepravný podvozok, pre veľkosť prepraviek 800 x 600 mm	s 2 otočnými a 2 pevnými kolieskami, vhodný pre všetky boxy s rozmermi podľa euro noriem 800 x 600 mm, z polypropylénu	dl. 800 x š 600	RU86.125	1	43-1150	<b>104,00</b>
J	Transportný systém	umožňujú prepravu bez ručného paletového vozíka alebo vysokozdvížneho vozíka, v rozmere 800 x 600 mm (1/2 euro paleta), viac informácií nájdete na str. 114					



## Paletové veká a paletové vozíky

Opakovane použiteľný transportný systém – jednoduché riešenie, rýchle, bez odpadu, bezpečné, eliminuje potrebu priemyselných vozíkov.

Kombinácia krytov na palety + prepraviek & boxov + paletových vozíkov pre bezpečné premiestňovanie tovaru po celom vašom areáli.

Ekonomická a ekologická pridaná hodnota:

- Náklad je upevnený na svojom mieste krytom na palety a 2 napínacími popruhmi
- Nevyžadujú sa žiadne obalové materiály (t. j. balenie do fólie alebo plastové pásy)
- Náklad je možné presúvať bez ručného paletového vozíka alebo vysokozdvížneho vozíka
- Keď je tovar vyložený, paletové veká a paletové vozíky možno stohovať, aby sa ušetrilo miesto pri spätnej preprave
- Rozmery 1200 x 800 mm na vyžiadanie

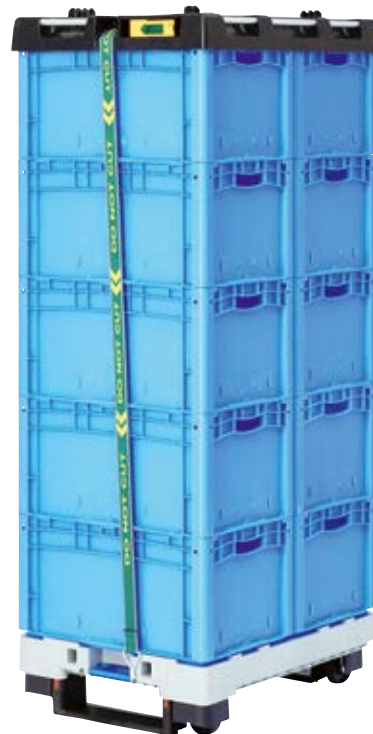

### Jednoduchá a rýchla manipulácia



1 Nasadíte kryt na paletu



2 Upevníte napínacie popruhy



3 Utiahnete popruhy



4 Odistíte vozík a chodíte

### Ergonomická manipulácia s transportným systémom



A Rukoväť



B Ťažné zariadenie pre spojenie viacerých vozíkov



## Paletové veko s integrovaným napínacím popruhom

- Robustné veko vyrobené z polypropylénu s 2 integrovanými, automaticky sa sťahujúcimi popruhmi (dĺžka 2 m)
- Umožňuje rýchle a bezodpadové zabezpečenie nákladu
- Vhodné okrem iného pre viacúčelové prepravky MB, euro prepravky XL, prepravky KLT alebo boxy na veľkú záťaž SL86
- Dodávané s háčikom na paletový vozík
- Štandardné rozmery 800 x 600 mm (1/2 europaleta)
- Paletové veká a háky pre iné veľkosti a typy nosičov nákladu (plastové palety, drevené palety atď.) na požiadanie

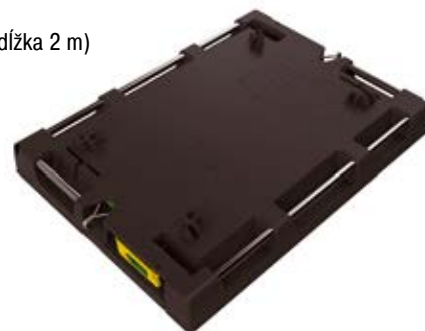

Dĺžka	Šírka	Výška	Max. naklada- cia výška	Teplotná odolnosť	Ks/JB	Obj. č.	Cena/ks
mm	mm	mm	mm				
822	618	93 mm	1980 mm	-20°C do +40°C	1	22-54830	<b>141,00</b>

## Paletový vozík, povrch s článkami

- Kombinácia palety a vozíka
- Zošliapnutím nožného pedálu sa z „palety“ stane vozík
- Umožňuje prepravu bez ručného paletového vozíka alebo vysokozdvížneho vozíka
- Štandardne v polovičnom euro rozmere 800 x 600 mm
- Vyrobené z polypropylénu



Dĺžka	Šírka	Výška	Svetlá výška	Nosnosť	Materiál koliesok	Teplotná odolnosť	Ks/JB	Obj. č.	Cena/ks
mm	mm	mm	mm	kg					
800	600	196	36	250 kg	Nylon	-20°C do +40°C	1	22-54831	<b>239,00</b>
			28	500 kg	Nylon	-20°C do +40°C	1	22-54833	<b>243,00</b>

## Príslušenstvo



A Rukoväť



B Ťažné zariadenie pre spojenie viacerých vozíkov

Poz.	Popis		Nosnosť kg	Dĺžka mm	Šírka mm	Výška mm	Typové označenie	Ks/JB	Obj. č.	Cena/ks
A	Rukoväť	pre ergonomickú manipuláciu	-	1000	320	150	22-54835	1	22-54835	<b>103,00</b>
B	Ťažné zariadenie	spája 2 paletové vozíky	250	310	315	105	22-54836	1	22-54836	<b>129,00</b>
			500	310	315	105	22-54837	1	22-54837	<b>129,00</b>

Kombinácia krytov na palety + prepraviek & boxov + paletových vozíkov

**EURO PREPRAVKY XL**

**PREPRAVKY KLT**

**VIACÚČEL. PREPRAVKY MB**

**BOXY NA VEĽKÚ ZÁŤAŽ SL86**

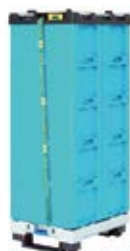

## Paletový kontajner

Robustný kontajner vo veľkosti euro palety a priemyselnej palety

- Nosnosť 500 kg
- Veľký vnútorný objem
- Vyrobený z PE-HD = dlhá životnosť, 100% recyklovateľný
- Uzatvorené vyhotovenie, dvojité steny
- Mimoriadne odolný
- Ľahké čistenie
- Bezpečné a bezproblémové stohovanie
- Odtokové otvory na bokoch a na dne
- Voliteľné vyhotovenie so 4 nožičkami, 4 kolieskami alebo 3 lyžinami
- Veľmi pevné veko (príslušenstvo)



BITO-Plus



VEĽKOKAPACITNÉ KONTAJNERY

Popis	Vonkajšie rozmery d x š mm	Výška mm	Vnútorné rozmery d x š mm	Objem Liter	Váha obsahu kg	Zaťaženie zhora kg	Označenie	Obj. č.	Cena/ks
so 4 nožičkami, bez odoberacieho otvoru	1200 x 800	760	1100 x 710 x 610	535	500	4500	PC1871	7-11269	260,00
	1200 x 1000	760	1100 x 910 x 610	670	500	4500	PC1171	7-11276	286,00
so 4 kolieskami, bez odoberacieho otvoru	1200 x 800	915	1100 x 710 x 610	535	500	500	PCR1871	7-12933	423,00
	1200 x 1000	915	1100 x 910 x 610	670	500	500	PCR1171	7-12935	448,00
s 3 lyžinami, bez odoberacieho otvoru	1200 x 800	790	1100 x 710 x 610	535	500	4500	PC1873	7-15513	286,00
	1200 x 1000	790	1100 x 910 x 610	670	500	4500	PC1173	7-11280	332,00
so 4 nožičkami, odoberací otvor na dlhšej strane	1200 x 800	760	1100 x 710 x 610	535	500	4500	PC1874	7-11270	296,00
	1200 x 1000	760	1100 x 910 x 610	670	500	4500	PC1174	7-11277	319,00

### Príslušenstvo



A Nasadzovacie veko

Poz.	Popis	Pre rozmer mm	Označenie	Obj. č.	Cena/ks	
A	Nasadzovacie veko	spôľahlivá ochrana pred znečistením, veká zasunutím do seba šetrí miesto	1200 x 800	PD800	7-11282	84,50
			1200 x 1000	PD1000	7-11283	102,00

## Paletový skladací kontajner

s 2 lyžinami a 2 nohami

- Robustná a funkčná konštrukcia zaisťuje bezpečnú a efektívnu prepravu
- Dobré jazdné vlastnosti na poháňaných valčekových dopravníkoch
- Odoberacia klapka na dlhej a krátkej strane
- Praktický, jednoduchá manipulácia a čistenie
- 4 odtokové otvory na dne, každý Ø 20 mm
- V zloženom stave má výšku iba 406 mm!

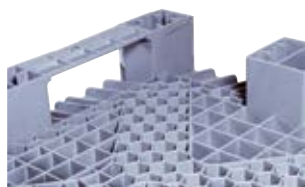

### S 2 lyžinami a 2 nohami

Vonkajšie rozmery d x š mm	Výška mm	Vnútorne rozmery d x š mm	Objem Liter	Váha obsahu kg	Zat'azenie zhora kg	Váha kg	Označenie	Farba	Obj. č.	Cena/ks
1200 x 800	950	1120 x 720 x 765	620	500	2000	55,00	PK188	šedá	7-15512	536,00

### Príslušenstvo



A Nasadzovacie veko

Poz.	Popis	Pre rozmer mm	Označenie	Obj. č.	Cena/ks
A	Nasadzovacie veko	spoločlivá ochrana pred znečistením	PKD800	7-15511	88,00





## Paletové skladacie boxy

Chránite svoje produkty v bezpečí pred kontamináciou!

- Paleta + obvodový plášť + veko = jeden systém
- Odoberacia klapka na dlhšej strane
- Mimoriadne stabilný obvodový plášť, nárazuvzdorný
- S 9 nožičkami
- Vysoká úspora objemu pri preprave prázdnych palet (výška len cca. 250 mm, do 77%)
- Nízka vlastná hmotnosť
- Jednoduché použitie
- 100% recyklovateľné
- Individuálna potlač možná
- Varianty s lyžinami na vyžiadanie

Dodacia lehota: 2 týždne

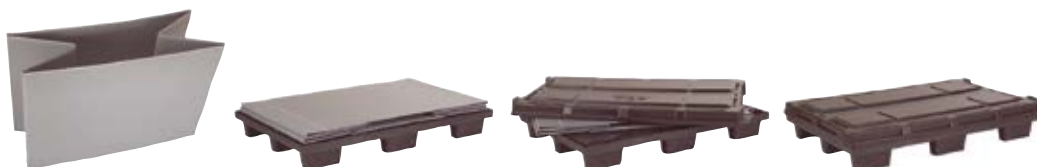

Vysoká úspora objemu pri preprave prázdnych palet



Vyhotovenie	Základné rozmery d x š <i>mm</i>	Výška <i>mm</i>	Vnútorné rozmery d x š x v <i>mm</i>	Objem <i>L</i>	Zat'azenie zhora <i>kg</i>	Váha obsahu <i>kg</i>	Označenie	Obj. č.	Cena/ks
s nožičkami	1200 x 800	885	1155 x 755 x 725	606	1000	1200	BMD1280S	7-20050	<b>263,00</b>
					800	1200	BMD1280	7-20047	<b>246,00</b>
	1245 x 845	855	1200 x 800 x 695	667	1000	1200	BMD1280IS	7-20051	<b>319,00</b>
					800	1200	BMD1280I	7-20048	<b>282,00</b>
s namontovanými lyžinami	1200 x 1000	1090	1160 x 960 x 925	1030	1000	1200	BMD1210S	7-20052	<b>412,00</b>
					800	1200	BMD1210	7-20049	<b>393,00</b>

## Plastové palety



Moderná alternatíva k dreveným paletám

- Všetky palety z recyklovateľného materiálu
- Prevedenia: na seba stohovateľné alebo do seba zasúvateľné

Dodacia lehota: 2 týždne



A Plastová paleta K9, stohovateľná



B Plastová paleta K9



C Ľahká paleta K8, stohovateľná



D Plastová paleta K2, stohovateľná



E Paleta s lyžinami K6, stohovateľná



F Paleta s lyžinami K1, stohovateľná

Poz.	Základné rozmery d x š <i>mm</i>	Výška <i>mm</i>	Nosnosť statická <i>kg</i>	Nosnosť dynamická <i>kg</i>	Nosnosť v regáli <i>kg</i>	Vyhotovenie	Farba	Obj. č.	Cena/ks <i>od 1 ks</i>	Balná jednotka	Cena/balenie
A	600 x 400	150	500	200		hladké, bez zv. okraja	čierna	7-30291	<b>20,40</b>	30 ks	<b>17,20</b>
B	800 x 600	115	1000	500		hladké, bez zv. okraja	čierna	7-20038	<b>25,50</b>	30 ks	<b>22,50</b>
C	1200 x 800	155	2500	1000		s okrajom	šedá	7-20039	<b>37,00</b>	40 ks	<b>32,50</b>
	1200 x 1000	155	2500	1000		s okrajom	šedá	7-20040	<b>42,10</b>	40 ks	<b>36,90</b>
D	1200 x 800	145	4000	1200		hladké, bez zv. okraja	čierna	7-20041	<b>45,10</b>	40 ks	<b>39,90</b>
	1200 x 1000	145	4000	1200		hladké, bez zv. okraja	čierna	7-20042	<b>50,00</b>	40 ks	<b>44,50</b>
E	1200 x 800	150	6000	2500	500	hladké, bez zv. okraja	šedá	7-20043	<b>82,50</b>	20 ks	<b>73,50</b>
	1200 x 1000	150	5000	1500	400	hladké, bez zv. okraja	šedá	7-20044	<b>125,00</b>	20 ks	<b>102,00</b>
F	1200 x 800	155	7500	2500	1250	s okrajom	šedá	7-20045	<b>125,00</b>	20 ks	<b>111,00</b>
	1200 x 1000	155	7500	2500	1250	s okrajom	šedá	7-20046	<b>126,00</b>	20 ks	<b>117,00</b>



## Plastové prepravky BITO

– navrhnuté na použitie v sklade, pre distribúciu, montáž

Zníženie množstva obalového odpadu, úspora skladovacích a prepravných nákladov, jednoduchá manipulácia, robustnosť, rozmanitosť modelov, ergonomický tvar, 5-ročná záruka kvality a funkčnosti - to je len niekoľko faktorov, ktoré hovoria v prospech viacúčelových vratných prepraviek BITO „MB“.

Rozsiahly program prepraviek Vám ponúka prepravky pre každé použitie: od prepraviek na vychystávanie, cez celý rad stohovacích prepraviek s rozmermi podľa eur. noriem a úspešnú sériu viacúčelových prepraviek, až po prepravky a podnosy pre použitie v automatizovaných skladoch a prepravky veľkosti paliet.





**Vaše výhody**

- Skvelé pre distribúciu a prepravu, skladovanie a vychystávanie
- Zvlášť odolné a pevné
- Stabilné pri stohovaní
- Široká škála príslušenstva
- Dajú sa prispôbiť individuálnym požiadavkám
- Firemné logá a texty: sieťotlač, tampónová tlač, lisovanie loga
- ESD vyhotovenie na požiadanie
- Ekologický produkt, plne recyklovateľné

**Na dopravníkoch****Počas prepravy****V regálovej technike****Pri montáži****Pri vychystávaní**



**Nech sú Vaše požiadavky akékoľvek...**



Regálové systémy BITO vyrábame v našom závode so sídlom v nemeckom Meisenheime. Výrobný program je bohatý – regály o nosnosti 50 - 4 500 kg na úroveň, na skladovanie malých, veľkých, ľahkých, ťažkých, objemných alebo dlhých predmetov, v podobe od samostatných regálov až po viacposchodové regálové zostavy. Všetky regálové systémy BITO sú vyrábané podľa najnovších technických poznatkov. Napríklad vysoký stupeň automatizácie pri výrobe profilov a políc zaručuje absolútne presnú výrobu komponentov so stálou kvalitou. Profesionálna pracovná príprava, optimalizované výrobné procesy a kompetentné personálne a technické zaistenie projektu sú zárukou krátkych realizačných časov.

Okrem toho Vám aj radi poradíme pri výbere optimálneho riešenia.

**... BITO má pre Vás riešenie!**



REGÁLOVÉ SYSTÉMY



**Bezskrutkové policové regále**
**Ideálne pre sklad a kanceláriu**



BITO policové regále sú extrémne flexibilné skladovacie zariadenia, ktoré sú ideálne pre akékoľvek umiestnenie. Montáž bez skrutiek je jednoduchá a nevyžaduje špecializovaný personál. Šikovne navrhnutý modulárny systém možno kedykoľvek rozšíriť.

Široká škála príslušenstva robí z BITO policových regálov vhodnú alternatívu pre každé prostredie a priemysel. Dostupné aj ako viacpodlažné konštrukcie. Spýtajte sa našich pracovníkov.



POLICOVÉ REGÁLE

**Nosnosť/úroveň**

					
Dĺžka police	750 mm	1.000 mm	1.300 mm	1.500 mm	2.000 mm
Užitočná hĺbka	Nosnosť pri rovnomernej rozdelenej záťaži				
300 mm	200 kg	100, 200 kg	100, 200 kg	-	-
400 mm	200 kg	100, 200, 300 kg	100, 200 kg	-	-
500 mm	200 kg	100, 200, 300 kg	100, 200 kg	350 kg	350 kg
600 mm	200 kg	100, 200, 300 kg	100, 200 kg	350 kg	350 kg
800 mm	200 kg	200 kg	200 kg	350 kg	350 kg

**Max. zaťaženie police/zaťaženie poľa**

Regál typu	EL (od strany 128)	L (od strany 130)	M / S (od strany 131)	Regále s extra veľkými policami (od strany 170)
Max. nosnosť police	100 kg	100 kg	200 / 300 kg	350 kg
Max. zaťaženie poľa	800 kg	1.300 kg	1.600 kg	1.600 kg



## Policové regály

Jednoduchá montáž v pár krokoch



Naskenujte QR kód:

**Návod na montáž  
„Bezskrutkový regál“**
[www.bitto.com/downloads](http://www.bitto.com/downloads)

## Stojky

- **Vysoká nosnosť** Vďaka staticky výhodnému riešeniu profilov je možné realizovať regály až do výšky 10 m.
- Sú pomerne veľmi úzke, iba 50 mm, celkový priestor je veľmi dobre využitý.



## Bočný rám

- **Jednoduchá bezskrutková montáž** na mieste - možnosť prispôbenia podmienkam priestoru.
- Systémové dierovanie v rasti po 25 mm umožňuje optimálne nastaviť výšku polic podľa individuálnych požiadaviek.



## Traverzy

- **Traverzy a stojky majú silné spojenie.**
- Poskytujú výbornú bočnú stabilitu.
- Vďaka nim má celý regál vynikajúcu pozdĺžnu tuhosť a montáž je hračka. Traverzy s 3 hákmi na každom konci sa pevne spoja so stojkami a pomocou kolíkov zaistia spojenie.



## Police

- **Stabilné police s držiakmi** Pozdĺžne hrany v stabilnom prevedení s hranatým prierezom, hĺbkové hrany s 3dielnym bezpečnostným okrajom.
- Výstužné profily v pozdĺžnom smere a a lisované rohové spoje zabezpečujú vysokú stabilitu.
- Police majú perforáciu na použitie plechových priehradiek.



## BITO informuje

## Epoxidová úprava

Stojky našich bezskrutkových regálov ponúkame za príplatok aj s veľmi kvalitnou epoxidovou úpravou vo farebných odtieňoch RAL 3000 ohnivá červená, RAL 5010 enciánová modrá a RAL 7035 svetlo šedá!

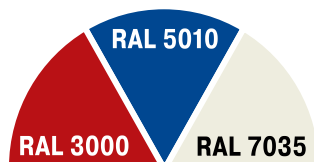

## Rozmery pre regály

**Rozmery:**  
**Dĺžky polic:** 750, 1000 a 1300 mm  
**Hĺbky regálu:** 324, 424, 524, 624 a 824 mm  
**Hĺbky polic:** 300, 400, 500, 600 a 800 mm

**Potreba miesta:**  
**Dĺžka základného poľa:** Dĺžka police + 58 mm  
**Dĺžka prídavného poľa:** Dĺžka police + 8 mm  
**Hĺbka základného a prídavného poľa:** Hĺbka police + 24 mm



## Archívne regále

jednostranné prevedenie, lesklo pozinkované prevedenie

Ideálne pre sklad a kanceláriu

- Nosnosť police: 70 kg
- Nosnosť poľa: 500 kg
- Rýchla a jednoduchá bezskrútková montáž
- Kedykoľvek rozšíriteľné
- Police sú výškovo nastaviteľné v rastrí 25 mm
- Police s integrovaným zadným dorazom



Dĺžka základného poľa  
1058 mm  
808 mm



Dĺžka prídavného poľa  
1008 mm  
758 mm

Cena za set

**295,00**

10-52945

ako na fotografií (bez obsahu)

**Regál s 1 základným a 1 prídavným poľom: 295,00**

s 12 policami pre 144 zoraďovačov

V x D x H: 2200 x 2066 x 324 mm

Obj. č. 10-52945

POLICOVÉ REGÁLE

Výška regálu <i>mm</i>	Počet polic	Hĺbka regálu <i>mm</i>	Užitočná hĺbka <i>mm</i>	Dĺžka police <i>mm</i>	Typ	Základné pole		Prídavné pole	
					Počet zoraďovačov	Obj. č.	Cena/ks	Obj. č.	Cena/ks
1850	5	324	300	1000 mm	60	10-12640	<b>171,00</b>	10-12641	<b>139,00</b>
2200	6				72	10-12644	<b>191,00</b>	10-12645	<b>166,00</b>
2500	7				84	10-12648	<b>228,00</b>	10-12649	<b>190,00</b>
3000	8				96	10-12652	<b>267,00</b>	10-12653	<b>191,00</b>

### Príslušenstvo



A Prídavná police



B Plechové deliče



C Zadný doraz



D Bočná ochrana

Poz.	Popis	Dĺžka police <i>mm</i>	Užitočná hĺbka <i>mm</i>	Obj. č.	Cena/ks
A	Prídavná police lesklo pozinkovaný povrch, vhodné pre použitie v kancelárskych a archívnych regáloch výška police 25 mm, vrátane 4 závesných držiakov	1000	300	10-C1165-0006	<b>14,00</b>
B	Plechové deliče lesklo pozinkovaný povrch, voľne stojace, plynulo nastaviteľné, vhodné pre všetky kancelárske a archívne regály s policami vysokými 25 mm	-	300	10-52213	<b>5,70</b>
		-	300	10-52214	<b>6,20</b>
		-	300	10-52215	<b>6,75</b>
C	Zadný doraz pre police vysoké 25 mm, vkladá sa medzi policu a príchytky police, zabraňuje vypadnutiu tovaru z police, pozinkovaný povrch	1000	-	10-52182	<b>7,30</b>
D	Bočná ochrana Zabraňuje vypadnutiu tovaru, použitie v kancelárskych a archívnych regáloch, jednoduché uchytenie na nosný rám pomocou 2 dodaných plastových nitov, možno dodatočne namontovať, pozinkované prevedenie	-	300	10-12833	<b>2,00</b>

## Archívne regále

dvojstranné prevedenie, lesklo pozinkované prevedenie

Ideálne pre sklad a kanceláriu

- Nosnosť police: 100 kg
- Nosnosť poľa: 800 kg
- Rýchla a jednoduchá bezskrútková montáž
- Kedykoľvek rozšíriteľné
- Police sú výškovo nastaviteľné v rastrí 25 mm
- Police sú perforované



Dĺžka základného poľa  
1058 mm  
808 mm



Dĺžka prídavného poľa  
1008 mm  
758 mm

Cena za set

**385,00**  
10-52946

ako na fotografii (bez obsahu)

**Regál s 1 základným a 1 prídavným poľom: 385,00**

s 12 policami pre 288 zoraďovačov  
V x D x H: 2200 x 2066 x 624 mm  
Obj. č. 10-52946



POLICOVÉ REGÁLE

Výška regálu mm	Počet polic	Hĺbka regálu mm	Užitočná hĺbka mm	Dĺžka police 750 mm				Dĺžka police 1000 mm			
				Základné pole		Prídavné pole		Základné pole		Prídavné pole	
				Obj. č.	Cena/ks	Obj. č.	Cena/ks	Obj. č.	Cena/ks	Obj. č.	Cena/ks
1850	5	624	600	10-26860	240,00	10-26864	198,00	10-17149	267,00	10-17150	206,00
2200	6			10-26861	267,00	10-26865	223,00	10-17151	298,00	10-17152	236,00
2500	7			10-26862	314,00	10-26866	259,00	10-17153	348,00	10-17154	273,00
3000	8			10-26863	357,00	10-26867	292,00	10-17155	398,00	10-17156	327,00

### Príslušenstvo



A Prídavná police



B Plechové deliče



C Bočná ochrana

Poz.	Popis	Dĺžka police mm	Užitočná hĺbka mm	Obj. č.	Cena/ks
A	Prídavná police lesklo pozinkovaný povrch, vhodné pre použitie v kancelárskych a archívnych regáloch výška police 25 mm, vrátane 4 závesných držiakov	1000	600	10-17066	25,60
B	Stredová zarážka lesklo pozinkovaný povrch, voľne stojace, plynulo prestaviteľné, vhodné pre všetky kancelárske a archívne regály s policami vysokými 25 mm	1000	600	10-6638	2,95
C	Bočná ochrana Zabraňuje vypadnutiu tovaru, použitie v kancelárskych a archívnych regáloch, jednoduché uchytenie na nosný rám pomocou 2 dodaných plastových nitov, možno dodatočne namontovať, pozinkované prevedenie	-	600	10-12836	4,05





## Policové regále typu EL - zaťaženie police 100 kg

lesklo pozinkované prevedenie, zaťaženie poľa 800 kg

Rýchla inštalácia, praktické a všestranné

- Nosnosť police: 100 kg
- Nosnosť poľa: 800 kg
- Rýchla a jednoduchá bezskrútková montáž
- Kedykoľvek rozšíriteľné
- Police sú výškovo nastaviteľné v rastrí 25 mm
- Police s perforáciou umožňujú perfektné delenie police prostredníctvom policových priehradok



Cena za set

**332,00**

10-52947

ako na fotografii (bez obsahu)



Dĺžka základného poľa  
1058 mm  
1358 mm



Dĺžka prídavného poľa  
1008 mm  
1308 mm

Regál s 1 základným a 1 prídavným poľom: 332,00

s 5 policami na každé pole  
V x D x H: 2000 x 2066 x 524 mm  
Obj. č. 10-52947

Výška regálu mm	Počet polic	Hĺbka regálu mm	Užitočná hĺbka mm	Dĺžka police 1000 mm				Dĺžka police 1300 mm			
				Základné pole		Prídavné pole		Základné pole		Prídavné pole	
				Obj. č.	Cena/ks	Obj. č.	Cena/ks	Obj. č.	Cena/ks	Obj. č.	Cena/ks
2000	5	324	300	10-17024	171,00	10-17029	127,00	10-17034	206,00	10-17039	162,00
		424	400	10-17025	185,00	10-17030	142,00	10-17035	227,00	10-17040	173,00
		524	500	10-17026	205,00	10-17031	154,00	10-17036	239,00	10-17041	192,00
		624	600	10-17027	228,00	10-17032	174,00	10-17037	260,00	10-17042	206,00
2500	6	324	300	10-17044	206,00	10-17049	151,00	10-17054	247,00	10-17059	194,00
		424	400	10-17045	232,00	10-17050	173,00	10-17055	267,00	10-17060	211,00
		524	500	10-17046	254,00	10-17051	192,00	10-17056	299,00	10-17061	228,00
		624	600	10-17047	276,00	10-17052	212,00	10-17057	324,00	10-17062	255,00

### Príslušenstvo



A Prídavná polica

Poz.	Popis	Užitočná hĺbka mm	Dĺžka police 1000 mm		Dĺžka police 1300 mm	
			Obj. č.	Cena/ks	Obj. č.	Cena/ks
A	Prídavná polica nosnosť 100 kg, s perforáciou s rozstupom 50 mm, výška police 40 mm, vrátane 4 závesných držiakov	300	10-17064	17,10	10-17069	25,00
		400	10-17065	19,80	10-17070	27,90
		500	10-16963	23,00	10-17071	30,80
		600	10-17066	25,60	10-17072	33,80





## Stojky s povrchovou úpravou v červenej farbe RAL 3000, ďalšie regálové komponenty sú lesklo pozinkované

**RAL 3000**

Výška regálu <i>mm</i>	Počet polic	Hĺbka regálu <i>mm</i>	Užitočná hĺbka <i>mm</i>	Dĺžka police 1000 mm			
				Základné pole		Pridavné pole	
				Obj. č.	Cena/ks	Obj. č.	Cena/ks
2000	5	324	300	10-16974	<b>190,00</b>	10-16979	<b>135,00</b>
		424	400	10-16975	<b>206,00</b>	10-16980	<b>147,00</b>
		524	500	10-16976	<b>219,00</b>	10-16981	<b>161,00</b>
		624	600	10-16977	<b>238,00</b>	10-16982	<b>175,00</b>
2500	6	324	300	10-17004	<b>226,00</b>	10-17009	<b>156,00</b>
		424	400	10-17005	<b>244,00</b>	10-17010	<b>175,00</b>
		524	500	10-17006	<b>263,00</b>	10-17011	<b>191,00</b>
		624	600	10-17007	<b>280,00</b>	10-17012	<b>207,00</b>

## Stojky s povrchovou úpravou v modrej farbe RAL 5010, ďalšie regálové komponenty sú lesklo pozinkované

**RAL 5010**

Výška regálu <i>mm</i>	Počet polic	Hĺbka regálu <i>mm</i>	Užitočná hĺbka <i>mm</i>	Dĺžka police 1000 mm			
				Základné pole		Pridavné pole	
				Obj. č.	Cena/ks	Obj. č.	Cena/ks
2000	5	324	300	10-16964	<b>189,00</b>	10-16969	<b>133,00</b>
		424	400	10-16965	<b>204,00</b>	10-16970	<b>147,00</b>
		524	500	10-16966	<b>217,00</b>	10-16971	<b>159,00</b>
		624	600	10-16967	<b>236,00</b>	10-16972	<b>174,00</b>
2500	6	324	300	10-16994	<b>222,00</b>	10-16999	<b>156,00</b>
		424	400	10-16995	<b>242,00</b>	10-17000	<b>175,00</b>
		524	500	10-16996	<b>260,00</b>	10-17001	<b>190,00</b>
		624	600	10-16997	<b>278,00</b>	10-17002	<b>206,00</b>

## Stojky s povrchovou úpravou v svetlo šedej farbe RAL 7035, ďalšie regálové komponenty sú lesklo pozinkované

**RAL 7035**

Výška regálu <i>mm</i>	Počet polic	Hĺbka regálu <i>mm</i>	Užitočná hĺbka <i>mm</i>	Dĺžka police 1000 mm			
				Základné pole		Pridavné pole	
				Obj. č.	Cena/ks	Obj. č.	Cena/ks
2000	5	324	300	10-16984	<b>190,00</b>	10-16989	<b>133,00</b>
		424	400	10-16985	<b>205,00</b>	10-16990	<b>147,00</b>
		524	500	10-16986	<b>218,00</b>	10-16991	<b>161,00</b>
		624	600	10-16987	<b>237,00</b>	10-16992	<b>175,00</b>
2500	6	324	300	10-17014	<b>223,00</b>	10-17019	<b>156,00</b>
		424	400	10-17015	<b>243,00</b>	10-17020	<b>175,00</b>
		524	500	10-17016	<b>261,00</b>	10-17021	<b>190,00</b>
		624	600	10-17017	<b>279,00</b>	10-17022	<b>207,00</b>



## Policové regále typu L - zaťaženie police 100 kg

lesklo pozinkované prevedenie, zaťaženie poľa 1300 - 1600 kg

Skladovanie ľahko a rýchlo!

- Nosnosť police: 100 kg
- Nosnosť poľa: 1300 kg - 1600 kg
- Rýchla a jednoduchá bezskrútková montáž
- Kedykoľvek rozšíriteľné
- Police sú výškovo nastaviteľné v rastrí 25 mm
- Police s perforáciou umožňujú perfektné delenie police prostredníctvom policových priehradok



Dĺžka základného poľa

1058 mm  
1358 mm

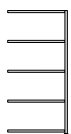

Dĺžka prídavného poľa

1008 mm  
1308 mm

Cena za set

**385,00**

10-52948

Regál s 1 základným a 1 prídavným poľom: 385,00 Pridavné pole: 186,00

s 5 policami na každé pole

V x D x H: 2000 x 2066 x 524 mm

Obj. č. 10-52948

s 5 policami

V x D x H: 2000 x 1008 x 524 mm

Obj. č. 10-17181

Výška regálu mm	Nosnosť poľa kg	Počet polic	Hĺbka regálu mm	Užitočná hĺbka mm	Dĺžka police 1000 mm				Dĺžka police 1300 mm			
					Základné pole		Pridavné pole		Základné pole		Pridavné pole	
					Obj. č.	Cena/ks	Obj. č.	Cena/ks	Obj. č.	Cena/ks	Obj. č.	Cena/ks
2000	1300	5	324	300	10-17174	198,00	10-17179	151,00	10-17184	236,00	10-17189	192,00
			424	400	10-17175	211,00	10-17180	171,00	10-17185	255,00	10-17190	206,00
			524	500	10-17176	235,00	10-17181	186,00	10-17186	274,00	10-17191	227,00
			624	600	10-17177	254,00	10-17182	203,00	10-17187	295,00	10-17192	240,00
2500	1430	6	324	300	10-17194	239,00	10-17199	180,00	10-17204	285,00	10-17209	228,00
			424	400	10-17195	263,00	10-17200	201,00	10-17205	310,00	10-17210	247,00
			524	500	10-17196	281,00	10-17201	219,00	10-17206	330,00	10-17211	267,00
			624	600	10-17197	306,00	10-17202	239,00	10-17207	354,00	10-17212	285,00
3000	1600	7	324	300	10-17214	274,00	10-17219	205,00	10-17224	327,00	10-17229	263,00
			424	400	10-17215	302,00	10-17220	228,00	10-17225	355,00	10-17230	285,00
			524	500	10-17216	328,00	10-17221	254,00	10-17226	383,00	10-17231	310,00
			624	600	10-17217	355,00	10-17222	276,00	10-17227	408,00	10-17232	332,00

### Príslušenstvo



A Prídavná polica

Poz.	Popis	Užitočná hĺbka mm	Dĺžka police 1000 mm		Dĺžka police 1300 mm	
			Obj. č.	Cena/ks	Obj. č.	Cena/ks
A	Prídavná polica nosnosť 100 kg, s perforáciou s rozstupom 50 mm, výška police 40 mm, vrátane 4 závesných držiakov	300	10-17064	17,10	10-17069	25,00
		400	10-17065	19,80	10-17070	27,90
		500	10-16963	23,00	10-17071	30,80
		600	10-17066	25,60	10-17072	33,80



**Policové regále typu M - zaťaženie police 200 kg**

lesklo pozinkované prevedenie

Mnohostranné využitie

- Nosnosť police: 200 kg
- Nosnosť poľa: 1300 - 1600 kg
- Rýchla a jednoduchá bezskrútková montáž
- Kedykoľvek rozšíriteľné
- Police sú výškovo nastaviteľné v rastrí 25 mm
- Police s perforáciou umožňujú perfektné delenie police prostredníctvom policových priehradok



Cena za set

**442,00**

10-52949

ako na fotografii (bez obsahu)

 Dĺžka základného poľa  
1058 mm  
1358 mm

 Dĺžka prídavného poľa  
1008 mm  
1308 mm

**Regál s 1 základným a 1 prídavným poľom: 442,00**

 s 5 policami na každé pole  
V x D x H: 2000 x 2066 x 524 mm  
Obj. č. 10-52949

**Prídavné pole: 206,00**

 s 5 policami  
V x D x H: 2000 x 1008 x 524 mm  
Obj. č. 10-17091

Výška regálu mm	Nosnosť poľa kg	Počet polic	Hĺbka regálu mm	Užitočná hĺbka mm	Dĺžka police 1000 mm				Dĺžka police 1300 mm			
					Základné pole		Prídavné pole		Základné pole		Prídavné pole	
					Obj. č.	Cena/ks	Obj. č.	Cena/ks	Obj. č.	Cena/ks	Obj. č.	Cena/ks
2000	1300	5	324	300	10-17084	219,00	10-17089	174,00	10-17094	267,00	10-17099	219,00
			424	400	10-17085	239,00	10-17090	191,00	10-17095	291,00	10-17100	244,00
			524	500	10-17086	255,00	10-17091	206,00	10-17096	312,00	10-17101	264,00
			624	600	10-17087	280,00	10-17092	228,00	10-17097	339,00	10-17102	289,00
			824	800	10-17088	323,00	10-17093	267,00	10-17098	394,00	10-17103	338,00
2500	1430	6	324	300	10-17104	264,00	10-17109	205,00	10-17114	319,00	10-17119	263,00
			424	400	10-17105	276,00	10-17110	227,00	10-17115	351,00	10-17120	290,00
			524	500	10-17106	310,00	10-17111	245,00	10-17116	375,00	10-17121	312,00
			624	600	10-17107	336,00	10-17112	267,00	10-17117	407,00	10-17122	340,00
			824	800	10-17108	390,00	10-17113	319,00	10-17118	470,00	10-17123	401,00
3000	1600	7	324	300	10-17124	305,00	10-17129	235,00	10-17134	369,00	10-17139	302,00
			424	400	10-17125	331,00	10-17130	261,00	10-17135	401,00	10-17140	332,00
			524	500	10-17126	355,00	10-17131	281,00	10-17136	439,00	10-17141	362,00
			624	600	10-17127	390,00	10-17132	312,00	10-17137	476,00	10-17142	396,00
			824	800	10-17128	455,00	10-17133	368,00	10-17138	555,00	10-17143	467,00

**Príslušenstvo**

**A** Prídavná police

Poz.	Popis	Užitočná hĺbka mm	Dĺžka police 1000 mm		Dĺžka police 1300 mm	
			Obj. č.	Cena/ks	Obj. č.	Cena/ks
<b>A</b>	Prídavná police nosnosť 200 kg, s perforáciou s rozstupom 50 mm, výška police 40 mm, vrátane 4 závesných držiakov	300	10-17074	21,10	10-17079	30,80
		400	10-17075	24,10	10-17080	35,30
		500	10-17076	27,30	10-17081	39,10
		600	10-17077	30,80	10-17082	43,40
		800	10-17078	38,20	10-17083	53,00



## Policové regále typu S - zaťaženie police 300 kg

lesklo pozinkované prevedenie

Naša voľba pre ťažké tovary

- Nosnosť police: 300 kg
- Nosnosť poľa: 1300 - 1600 kg
- Rýchla a jednoduchá bezskrutková montáž
- Kedykoľvek rozšíriteľné
- Police sú výškovo nastaviteľné v rastrí 25 mm
- Police s perforáciou umožňujú perfektné delenie police prostredníctvom policových priehradok



Cena za set  
**456,00**  
10-52950

ako na fotografii (bez obsahu)

POLICOVÉ REGÁLE



Dĺžka základného poľa  
1058 mm



Dĺžka prídavného poľa  
1008 mm

Regál s 1 základným a 1 prídavným poľom: 456,00

Pridavné pole: 227,00

s 5 policami na každé pole

V x D x H: 2000 x 2066 x 524 mm

Obj. č. 10-52950

s 5 policami

V x D x H: 2000 x 1008 x 524 mm

Obj. č. 10-17591

Výška regálu <i>mm</i>	Nosnosť poľa <i>kg</i>	Počet polic	Hĺbka regálu <i>mm</i>	Užitočná hĺbka <i>mm</i>	Dĺžka police 1000 mm			
					Základné pole		Pridavné pole	
					Obj. č.	Cena/ks	Obj. č.	Cena/ks
2000	1300	5	424	400	10-17588	<b>254,00</b>	10-17589	<b>205,00</b>
			524	500	10-17590	<b>274,00</b>	10-17591	<b>227,00</b>
			624	600	10-17592	<b>295,00</b>	10-17593	<b>240,00</b>
2500	1430	6	424	400	10-17594	<b>305,00</b>	10-17595	<b>240,00</b>
			524	500	10-17596	<b>330,00</b>	10-17597	<b>267,00</b>
			624	600	10-17598	<b>354,00</b>	10-17599	<b>285,00</b>
3000	1600	7	424	400	10-18116	<b>351,00</b>	10-18119	<b>279,00</b>
			524	500	10-18117	<b>383,00</b>	10-18120	<b>308,00</b>
			624	600	10-18118	<b>408,00</b>	10-18121	<b>332,00</b>

### Príslušenstvo



A Prídavná polica

Poz.	Popis	Dĺžka police <i>mm</i>	Užitočná hĺbka <i>mm</i>	Obj. č.	Cena/ks
A	Prídavná polica nosnosť 300 kg, s perforáciou s rozstupom 50 mm, výška police 40 mm, vrátane 4 závesných držiakov	1000	400	10-17584	<b>27,30</b>
		1000	500	10-17585	<b>30,80</b>
		1000	600	10-17586	<b>33,80</b>

## Vychystávacie regále

dynamické/statické, lesklo pozinkované prevedenie

Dynamika v súlade so statickou

- Nosnosť police: 100 kg
- Nosnosť poľa: 800 kg
- Police výškovo prestaviteľné v rastri po 25 mm
- FIFO princíp zabezpečený vďaka spádovým valčekovým úrovniam, sklon 6,5%
- 3 horizontálne úrovne s policami pre statické skladovanie
- 2 naklonené úrovne s valčekovými lištami pre dynamické skladovanie (FIFO)
- Dostupné aj v mobilnom vyhotovení

Dodacia lehota: 1 týždeň



36-38810



POLICOVÉ REGÁLE



**Katalógové ceny sú len informatívne.  
Kontaktujte nás, radi Vám  
vypracujeme cenovú ponuku!**

Výška regálu <i>mm</i>	Počet úrovní	Dĺžka regálu <i>mm</i>	Hĺbka regálu <i>mm</i>	Užitočná hĺbka <i>mm</i>	Šírka poľa <i>mm</i>	Celková šírka <i>mm</i>	Obj. č.	Cena/ks
2000	5	1358	1250	1200	1300	1358	10-53004	<b>714,00</b>

### Príslušenstvo



- A** Kompletné úrovne s valčekovými lištami, vyhotovenie ako valčekový koberec



- B** Kompletné úrovne s vencovými valčekmi



- C** Prídavná polica s perforáciou s rozstupom 50 mm

Poz.	Popis	Nosnosť <i>kg</i>	Obj. č.	Cena/ks
<b>A</b>	Kompletné úrovne, s valčekovými lištami, vyhotovenie ako valčekový koberec	200	36-38811	<b>176,00</b>
<b>B</b>	Kompletné úrovne, s vencovými valčekmi	200	36-38812	<b>123,00</b>
<b>C</b>	Prídavná polica, nosnosť 100 kg, s perforáciou s rozstupom 50 mm	100	10-17072	<b>33,80</b>





## Regále s naklonenými policami

lesklo pozinkované prevedenie, sklon 30°

Všetko na dohľad!

- Nosnosť police: 100 kg
- Nosnosť poľa: 800 kg
- Optimálny pre prepravky euro rozmerov
- Šikmo uložené prepravky umožňujú dobrý prehľad a rýchly prístup
- Šikmé regálové plochy zabezpečujú posun skladovaného tovaru
- Všetky komponenty sú bezskrutkové, lesklo pozinkované a kompatibilné s našimi bezskrutkovými regálmi

**Sklon 30°**



Cena za set

**468,00**

10-52953

ako na fotografii (bez obsahu)

POLICOVÉ REGÁLE



Dĺžka základného poľa  
1358 mm

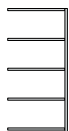

Dĺžka prídavného poľa  
1308 mm

**Regál s 1 základným a 1 prídavným poľom: 468,00**

s 3 naklonenými policami na každé pole

V x D x H : 1850 x 2666 x 524 mm

Obj. č.: 10-52953

				Dĺžka police 1300 mm					
				Regál s 1 základným a 1 prídavným poľom		Základné pole		Prídavné pole	
Výška regálu	Počet polic	Hĺbka regálu	Užitočná hĺbka	Obj. č.	Cena/ks	Obj. č.	Cena/ks	Obj. č.	Cena/ks
mm		mm	mm						
1850	3	524	570	10-52953	<b>468,00</b>	10-52954	<b>298,00</b>	10-52955	<b>245,00</b>

### Príslušenstvo



**A** Prídavná naklonená polica

Poz.	Popis	Dĺžka police	Užitočná hĺbka	Obj. č.	Cena/ks	
		mm	mm			
<b>A</b>	Prídavná naklonená polica	s 2 spevňujúcimi traverzami, lesklo pozinkované prevedenie, zaťaženie 100 kg	1300	570	10-7704	<b>57,00</b>

## Regále s naklonenými policami

pojazdné vyhotovenie, sklon 30°

... a vždy na požadované miesto!

- Nosnosť police: 100 kg
- Nosnosť poľa: 500 kg
- Pojazdný regál zabezpečuje vysokú flexibilitu pri vychystávaní
- Ľahká manipulácia vďaka 2 priamobežným a 2 otočným kolieskam
- Optimálny pre prepravky euro rozmerov
- Šikmo uložené prepravky umožňujú dobrý prehľad a rýchly prístup
- Šikmé regálové plochy zabezpečujú posun skladovaného tovaru
- Všetky komponenty sú bezskrutkové, lesklo pozinkované a kompatibilné s našimi bezskrutkovými regálmi



**Sklon 30°**

Výška regálu <i>mm</i>	Počet polic	Hĺbka regálu <i>mm</i>	Užitočná hĺbka <i>mm</i>	Dĺžka police <i>mm</i>	Vyhotovenie	Obj. č.	Cena
1815	4	533	570	1300	bez prepraviek pojazdné vyhotovenie	10-15182	569,00
					s prepravkami pojazdné vyhotovenie	10-15183	855,00

### Príslušenstvo



A Prídavná naklonená polica

Poz.	Popis	Dĺžka police <i>mm</i>	Užitočná hĺbka <i>mm</i>	Obj. č.	Cena/ks
A	Prídavná naklonená polica s 2 spevňujúcimi traverzami, lesklo pozinkované prevedenie, zaťaženie 100 kg	1300	570	10-7704	57,00

## Vychystávacie regále pre jednorad bez náklonu, lesklo pozinkované prevedenie

Zaistíte prísun materiálu ...

- Nosnosť police: 100 kg
- Nosnosť poľa: 800 kg
- Rýchla a jednoduchá bezskrutková montáž
- Všetky police sú položené na traverzách, vysoká stabilita
- Police s bočným vedením ako poistkou proti vypadnutiu tovaru
- Určené aj na priame vychystávanie na montážnych pracoviskách



Dĺžka základného poľa  
1058 mm  
1358 mm



Dĺžka prídavného poľa  
1008 mm  
1308 mm

Výška regálu <i>mm</i>	Počet polic	Hĺbka regálu <i>mm</i>	Užitočná hĺbka <i>mm</i>	Dĺžka police 1000 mm				Dĺžka police 1300 mm			
				Základné pole		Prídavné pole		Základné pole		Prídavné pole	
				Obj. č.	Cena/ks	Obj. č.	Cena/ks	Obj. č.	Cena/ks	Obj. č.	Cena/ks
2000	4	424	400	10-23576	240,00	10-23577	185,00	10-23620	285,00	10-23621	228,00
		524	500	10-23578	255,00	10-23579	198,00	10-23622	306,00	10-23623	249,00
		624	600	10-23580	267,00	10-23581	211,00	10-23624	332,00	10-23625	267,00
		824	800	10-23582	327,00	10-23583	267,00	10-23626	398,00	10-23627	332,00

### Príslušenstvo



A Prídavná úroveň

Poz.	Popis	Užitočná hĺbka <i>mm</i>	Dĺžka police 1000 mm		Dĺžka police 1300 mm	
			Obj. č.	Cena/ks	Obj. č.	Cena/ks
A	Prídavná úroveň pre jednorad bez náklonu	400	10-23584	38,20	10-23628	50,00
		500	10-23585	42,70	10-23629	57,00
		600	10-23586	46,90	10-23630	64,50
		800	10-23587	64,50	10-23631	79,50



## Vychystávacie regále

pre jednorad s náklonom, lesklo pozinkované prevedenie

Ideálne pre sklad a kanceláriu

- Nosnosť police: 100 kg
- Nosnosť poľa: 800 kg
- Prehľadná prezentácia, rýchly prístup, ergonomický odber
- Rýchla a jednoduchá bezskrutková montáž
- Všetky police sú položené na traverzách, vysoká stabilita
- Police s bočným vedením ako poistkou proti vypadnutiu tovaru a so zadným dorazom

**Sklon 10°**



Dĺžka základného poľa  
1058 mm  
1358 mm

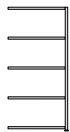

Dĺžka prídavného poľa  
1008 mm  
1308 mm

POLICOVÉ REGÁLE

Výška regálu mm	Počet polic	Hĺbka regálu mm	Užitočná hĺbka mm	Dĺžka police 1000 mm				Dĺžka police 1300 mm			
				Základné pole		Prídavné pole		Základné pole		Prídavné pole	
				Obj. č.	Cena/ks	Obj. č.	Cena/ks	Obj. č.	Cena/ks	Obj. č.	Cena/ks
2000	4	424	400	10-52956	255,00	10-52957	211,00	10-52964	298,00	10-52965	255,00
		524	500	10-52958	267,00	10-52959	228,00	10-52966	319,00	10-52967	276,00
		624	600	10-52960	285,00	10-52961	240,00	10-52968	355,00	10-52969	298,00
		824	800	10-52962	340,00	10-52963	312,00	10-52970	417,00	10-52971	369,00

### Príslušenstvo



A Prídavná úroveň

Poz.	Popis	Užitočná hĺbka mm	Dĺžka police 1000 mm		Dĺžka police 1300 mm	
			Obj. č.	Cena/ks	Obj. č.	Cena/ks
A	Prídavná úroveň pre jednorad s náklonom	400	10-23572	45,60	10-23616	57,00
		500	10-23573	50,00	10-23617	64,50
		600	10-23574	54,00	10-23618	71,50
		800	10-23575	65,50	10-23619	87,00



## Vychystávacie regále

vzadu horizontálne / vpredu naklonené, lesklo pozinkované prevedenie

Pre každé použitie ...

- Nosnosť police: 100 kg
- Nosnosť poľa: 800 kg
- Prehľadná prezentácia, rýchly prístup, ergonomický odber
- Rýchla a jednoduchá bezskrutková montáž
- Všetky police sú položené na traverzách, vysoká stabilita
- Police s bočným vedením ako poistkou proti vypadnutiu tovaru



POLICOVÉ REGÁLE



Dĺžka základného poľa  
1058 mm  
1358 mm



Dĺžka prídavného poľa  
1008 mm  
1308 mm

Výška regálu <i>mm</i>	Počet polic	Hĺbka regálu <i>mm</i>	Užitočná hĺbka <i>mm</i>	Dĺžka police 1000 mm				Dĺžka police 1300 mm			
				Základné pole		Prídavné pole		Základné pole		Prídavné pole	
				Obj. č.	Cena/ks	Obj. č.	Cena/ks	Obj. č.	Cena/ks	Obj. č.	Cena/ks
2000	4	850	800	10-52972	<b>526,00</b>	10-52973	<b>385,00</b>	10-52980	<b>557,00</b>	10-52981	<b>468,00</b>
		1050	1000	10-52974	<b>513,00</b>	10-52975	<b>411,00</b>	10-52982	<b>604,00</b>	10-52983	<b>506,00</b>
		1250	1200	10-52976	<b>557,00</b>	10-52977	<b>441,00</b>	10-52984	<b>642,00</b>	10-52985	<b>537,00</b>
		1650	1600	10-52978	<b>710,00</b>	10-52979	<b>532,00</b>	10-52986	<b>741,00</b>	10-52987	<b>638,00</b>

### Príslušenstvo



**A** Prídavná úroveň

Poz.	Popis	Užitočná hĺbka <i>mm</i>	Dĺžka police 1000 mm		Dĺžka police 1300 mm	
			Obj. č.	Cena/ks	Obj. č.	Cena/ks
<b>A</b>	Prídavná úroveň vzadu horizontálna/ vpredu naklonená, pozostáva z 2 polic, lesklo pozinkované prevedenie	800	10-23560	<b>87,00</b>	10-23604	<b>109,00</b>
		1000	10-23561	<b>93,00</b>	10-23605	<b>123,00</b>
		1200	10-23562	<b>101,00</b>	10-14696	<b>139,00</b>
		1600	10-23563	<b>130,00</b>	10-23607	<b>169,00</b>

## Vychystávacie regále

s náklonom vpredu aj vzadu, lesklo pozinkované prevedenie

Ideálne pre sklad a kanceláriu

- Nosnosť police: 100 kg
- Nosnosť poľa: 800 kg
- Prehľadná prezentácia, rýchly prístup, ergonomický odber
- Rýchla a jednoduchá bezskrutková montáž
- Všetky police sú položené na traverzách, vysoká stabilita
- Police s bočným vedením ako poistkou proti vypadnutiu tovaru



Dĺžka základného poľa  
1058 mm  
1358 mm



Dĺžka prídavného poľa  
1008 mm  
1308 mm



POLICOVÉ REGÁLE

Výška regálu <i>mm</i>	Počet polic	Hĺbka regálu <i>mm</i>	Užitočná hĺbka <i>mm</i>	Dĺžka police 1000 mm				Dĺžka police 1300 mm			
				Základné pole		Prídavné pole		Základné pole		Prídavné pole	
				Obj. č.	Cena/ks	Obj. č.	Cena/ks	Obj. č.	Cena/ks	Obj. č.	Cena/ks
2000	4	850	800	10-52988	<b>526,00</b>	10-52989	<b>385,00</b>	10-52996	<b>638,00</b>	10-52997	<b>537,00</b>
		1050	1000	10-52990	<b>533,00</b>	10-52991	<b>437,00</b>	10-52998	<b>679,00</b>	10-52999	<b>579,00</b>
		1250	1200	10-52992	<b>569,00</b>	10-52993	<b>469,00</b>	10-53000	<b>706,00</b>	10-53001	<b>613,00</b>
		1650	1600	10-52994	<b>679,00</b>	10-52995	<b>569,00</b>	10-53002	<b>822,00</b>	10-53003	<b>710,00</b>

### Príslušenstvo

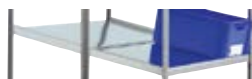

A Prídavná úroveň

Poz.	Popis	Užitočná hĺbka <i>mm</i>	Dĺžka police 1000 mm		Dĺžka police 1300 mm	
			Obj. č.	Cena/ks	Obj. č.	Cena/ks
A	Prídavná úroveň vpredu aj vzadu naklonená, pozostáva z 2 polic, lesklo pozinkované prevedenie	800	10-23548	<b>90,00</b>	10-23594	<b>119,00</b>
		1000	10-23549	<b>96,00</b>	10-23595	<b>128,00</b>
		1200	10-23550	<b>103,00</b>	10-14699	<b>146,00</b>
		1600	10-23551	<b>131,00</b>	10-23597	<b>174,00</b>



## Kanbanový regál pre C-dielce s prepravkami, lesklo pozinkované prevedenie

Ušetríte priestor a čas s novým BITO kanban systémom

- Úspora miesta vďaka ultra tenkým policiam
- Výška police 25 mm
- S novými - ultra tenkými policami naskladníte do jedného poľa s prepravkami o 25% viac výrobkov
- Prepravky sú sériovo dodávané so sťahovacím okienkom. Voliteľná výbava: dávkovacia prepážka, priečny delič, bezpečnostná a nosná tyč, veko proti prachu - vid'. na strane „Príslušenstvo“



Dĺžka základného poľa - 1058 mm

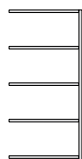

Dĺžka prídavného poľa - 1008 mm

Výška regálu	Počet polic	Vyhotovenie	Hĺbka regálu	Užitočná hĺbka	Výbava	Dĺžka police 1000 mm				
						Základné pole		Prídavné pole		
mm			mm	mm	Zat'aženie poľa	Obj. č.	Cena/ks	Obj. č.	Cena/ks	
1850	10	jednostranné prevedenie	324	300	60 x CTB31514 (300 x 156 x 140 mm)	1250	10-53005	<b>888,00</b>	10-53008	<b>858,00</b>
			424	400	60 x CTB41514 (400 x 156 x 140 mm)		10-53006	<b>960,00</b>	10-53009	<b>924,00</b>
		dvojstranné prevedenie	624	600	120 x CTB31514 (300 x 156 x 140 mm)		10-53007	<b>1.520,00</b>	10-53010	<b>1.470,00</b>

## Kanbanový regál pre C-dielce bez prepraviiek, lesklo pozinkované prevedenie

Viac priestoru pre Vašu prepravku - najtenšie police na trhu

- Nosnosť police: 150 kg
- Nosnosť poľa: 1250 kg
- S novými - ultra tenkými policami naskladníte do jedného poľa s prepravkami o 25% viac výrobkov
- Výška police 25 mm
- Úspora miesta vďaka ultra tenkým policiam
- Rýchla a jednoduchá bezskrutková montáž
- Kedykoľvek rozšíriteľné
- Police sú výškovo nastaviteľné v rastrí 25 mm
- Kompatibilné so štandardnými BITO-bezskrutkovými regálmi
- Max. zat'aženie poľa 1250 kg



Výška regálu	Počet polic	Hĺbka regálu	Užitočná hĺbka	Nosnosť poľa	Dĺžka police 1000 mm			
					Základné pole		Prídavné pole	
mm		mm	mm	kg	Obj. č.	Cena/ks	Obj. č.	Cena/ks
1850	10	324	300	1250	10-53101	<b>349,00</b>	10-53104	<b>312,00</b>
		424	400		10-53102	<b>369,00</b>	10-53105	<b>327,00</b>
		624	600		10-53103	<b>420,00</b>	10-53106	<b>369,00</b>

## Regálový vozík pre C-dielce

s prepravkami, lesklo pozinkované prevedenie

Ideálne pre sklad a kanceláriu

- S 2 otočnými a 2 pevnými kolieskami
- Vrátane 120 prepraviek CTB41514 pre C-dielce s príslušenstvom (dávkovacia prepážka, zabezpečovacia/nosná úchytka)
- S regálom môže byť manipulované aj pri plnom zaťažení
- Dodávka v demontovanom stave

Dodacia lehota: 2 týždne

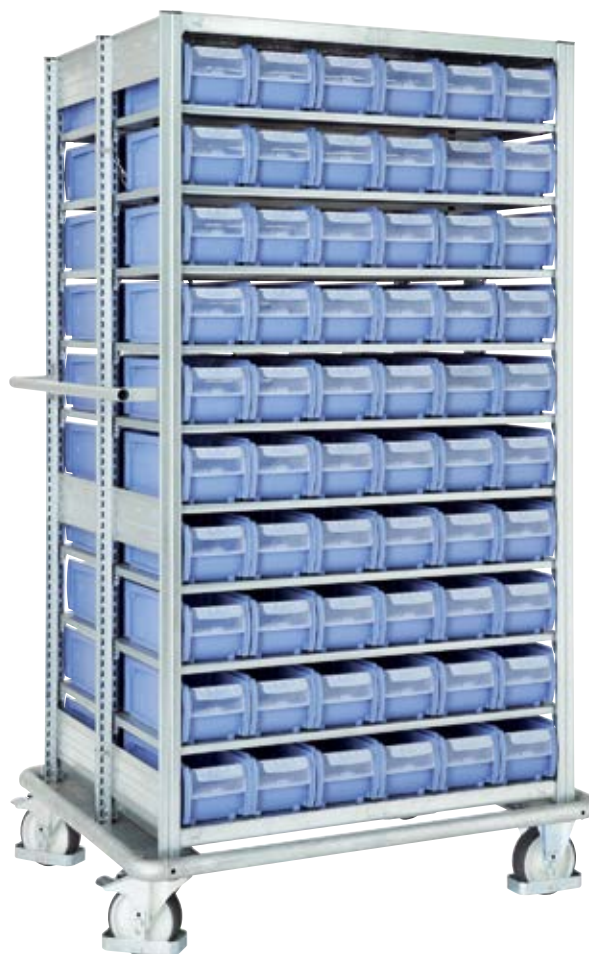

POLICOVÉ REGÁLE

Výška regálu	Celková hĺbka mobilného regálu	Celková šírka mobilného regálu	Užitočná hĺbka	Užitočná šírka	Max. vzdialenosť úrovni	Max. zaťaženie police	Max. celkové zaťaženie	Vlastná hmotnosť	Obj. č.	Cena/ks
mm			mm	mm	mm			kg		
2060	955	1185	2 x 400	1000	155	100	1000	200	48-40851	2.490,00

### Príslušenstvo



A Ultra tenké police



B Prepravky CTB pre C-dielce

Poz.	Popis	Dĺžka police	Užitočná hĺbka	Ks/JB	Obj. č.	Cena/ks
		mm	mm			
A	Ultra tenké police	1000	400	1	10-C1165-0011	23,50
B	Prepravky CTB pre C-dielce	-	400	12	53-31316	127,00

## ☐ Policové regále s regálovými boxami RK

lesklo pozinkované prevedenie

Vhodné pre každý rozmer prepravky

- Nosnosť police: 70 kg
- Nosnosť poľa: 500 kg
- Police so zadným dorazom
- Vrátane regálových prepraviek RK
- Farba boxov holubia modrá

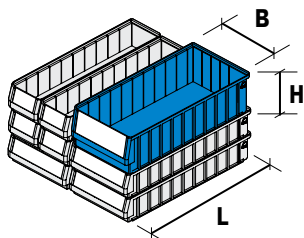

Regálové boxy RK

POLICOVÉ REGÁLE



### So 64 regálovými boxami (3 veľkosti)

Počet polic	Vyhotovenie	Typ regála	Základné pole		Prídavné pole	
		Rozmery v x d x h <i>mm</i>	Obj. č.	Cena/ks	Obj. č.	Cena/ks
12	32 x RK3109 (300 x 117 x 90 mm) 16 x RK3209 (300 x 234 x 90 mm) 16 x RK3214 (300 x 234 x 140 mm)	1850 x 1000 x 324	12-53011	<b>569,00</b>	12-53012	<b>525,00</b>
	32 x RK4109 (400 x 117 x 90 mm) 16 x RK4209 (400 x 234 x 90 mm) 16 x RK4214 (400 x 234 x 140 mm)	1850 x 1000 x 424	12-53013	<b>733,00</b>	12-53014	<b>690,00</b>
	32 x RK5109 (500 x 117 x 90 mm) 16 x RK5209 (500 x 234 x 90 mm) 16 x RK5214 (500 x 234 x 140 mm)	1850 x 1000 x 524	12-53015	<b>845,00</b>	12-53016	<b>799,00</b>
	32 x RK6109 (600 x 117 x 90 mm) 16 x RK6209 (600 x 234 x 90 mm) 16 x RK6214 (600 x 234 x 140 mm)	1850 x 1000 x 624	12-21510	<b>995,00</b>	12-21511	<b>947,00</b>



### So 40 regálovými boxami

Počet polic	Vyhotovenie	Typ regála	Základné pole		Prídavné pole	
		Rozmery v x d x h <i>mm</i>	Obj. č.	Cena/ks	Obj. č.	Cena/ks
10	40 x RK3214 (300 x 234 x 140 mm)	1850 x 1000 x 324	12-53017	<b>669,00</b>	12-53018	<b>625,00</b>
	40 x RK4214 (400 x 234 x 140 mm)	1850 x 1000 x 424	12-53019	<b>739,00</b>	12-53020	<b>693,00</b>
	40 x RK5214 (500 x 234 x 140 mm)	1850 x 1000 x 524	12-53021	<b>841,00</b>	12-53022	<b>790,00</b>
	40 x RK6214 (600 x 234 x 140 mm)	1850 x 1000 x 624	12-53023	<b>1.049,00</b>	12-53024	<b>991,00</b>





## So 56 regálovými boxami

Počet polic	Vyhotovenie	Typ regála	Základné pole		Prídavné pole	
		Rozmery v x d x h <i>mm</i>	Obj. č.	Cena/ks	Obj. č.	Cena/ks
14	56 x RK3209 (300 x 234 x 90 mm)	1850 x 1000 x 324	12-53025	<b>648,00</b>	12-53026	<b>596,00</b>
	56 x RK4209 (400 x 234 x 90 mm)	1850 x 1000 x 424	12-53027	<b>760,00</b>	12-53028	<b>709,00</b>
	56 x RK5209 (500 x 234 x 90 mm)	1850 x 1000 x 524	12-53029	<b>912,00</b>	12-53030	<b>847,00</b>
	56 x RK6209 (600 x 234 x 90 mm)	1850 x 1000 x 624	12-53031	<b>1.237,00</b>	12-53032	<b>1.189,00</b>

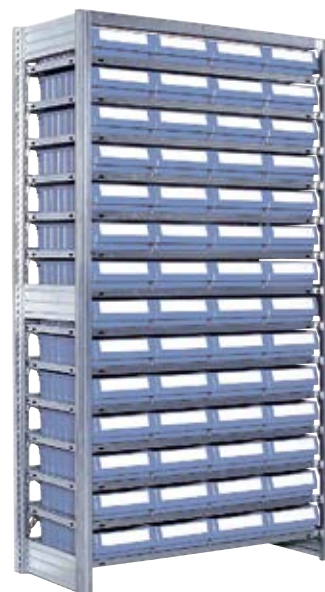

## So 56 regálovými boxami

Počet polic	Vyhotovenie	Typ regála	Základné pole		Prídavné pole	
		Rozmery v x d x h <i>mm</i>	Obj. č.	Cena/ks	Obj. č.	Cena/ks
14	112 x RK3109 (300 x 117 x 90 mm)	1850 x 1000 x 324	12-53033	<b>847,00</b>	12-53034	<b>799,00</b>
	112 x RK4109 (400 x 117 x 90 mm)	1850 x 1000 x 424	12-53035	<b>1.038,00</b>	12-53036	<b>991,00</b>
	112 x RK5109 (500 x 117 x 90 mm)	1850 x 1000 x 524	12-53037	<b>1.195,00</b>	12-53038	<b>1.134,00</b>
	112 x RK6109 (600 x 117 x 90 mm)	1850 x 1000 x 624	12-53039	<b>1.649,00</b>	12-53040	<b>1.596,00</b>



**Katalógové ceny sú len informatívne.  
Kontaktujte nás, radi Vám  
vypracujeme cenovú ponuku!**



## Policové regále s boxami SK s čelným výrezom

lesklo pozinkované prevedenie

Dobrá kombinácia

- Nosnosť police: 70 kg
- Nosnosť poľa: 500 kg
- Rýchla a jednoduchá bezskrútková montáž
- Police so zadným dorazom
- Vrátane boxov SK

### i BITO informuje

Farby prepraviek podľa obrázku. Ostatné farby (modrá, červená, zelená, žltá) na vyžiadanie!

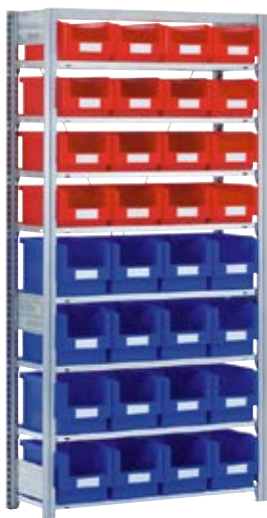
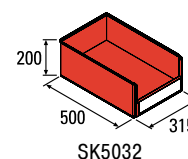
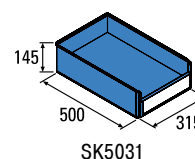
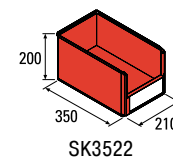
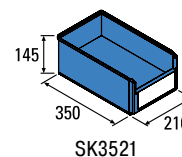

### So 40 boxami s odoberacím otvorom

Počet polic	Popis	Vyhotovenie	Základné pole		Pridavné pole	
		Rozmery v x d x h mm	Obj. č.	Cena/ks	Obj. č.	Cena/ks
10	40 x SK3521 (350 x 210 x 145 mm)	1850 x 900 x 324	12-53041	<b>627,00</b>	12-53042	<b>569,00</b>

### S 32 boxami s odoberacím otvorom

Počet polic	Popis	Vyhotovenie	Základné pole		Pridavné pole	
		Rozmery v x d x h mm	Obj. č.	Cena/ks	Obj. č.	Cena/ks
8	16 x SK3521 (350 x 210 x 145 mm) 16 x SK3522 (350 x 210 x 200 mm)	1850 x 900 x 324	12-53043	<b>532,00</b>	12-53044	<b>482,00</b>

### S 30 boxami s odoberacím otvorom

Počet polic	Popis	Vyhotovenie	Základné pole		Pridavné pole	
		Rozmery v x d x h mm	Obj. č.	Cena/ks	Obj. č.	Cena/ks
10	30 x SK5031 (500 x 315 x 145 mm)	1850 x 1000 x 524	12-53045	<b>764,00</b>	12-53046	<b>709,00</b>

POLICOVÉ REGÁLE

## S 28 boxami s odoberacím otvorom

Počet polic	Popis	Vyhotovenie	Základné pole		Pridavné pole	
		Rozmery v x d x h mm	Obj. č.	Cena/ks	Obj. č.	Cena/ks
7	28 x SK3522 (350 x 210 x 200 mm)	1850 x 900 x 324	12-53047	498,00	12-53048	443,00



## S 21 boxami s odoberacím otvorom

Počet polic	Popis	Vyhotovenie	Základné pole		Pridavné pole	
		Rozmery v x d x h mm	Obj. č.	Cena/ks	Obj. č.	Cena/ks
7	21 x SK5032 (500 x 315 x 200 mm)	1850 x 1000 x 524	12-53049	569,00	12-53050	525,00



## Regálový vozík, pojazdné vyhotovenie, s 18 boxami s čelným výrezom

- 2 otočné kolieska s brzdou, 2 pevné kolieska
- 2 spevňujúce traverzy

Počet polic	Popis	Rozmery v x d x h mm	Užitočná hĺbka mm	Dĺžka police mm	Obj. č.	Cena/ks
7	18 x SK5032 (500 x 315 x 200 mm)	1815 x 1000 x 533	500	1000	48-15721	714,00



**Policové regále s boxami XL**

Dobrá kombinácia

- Nosnosť police: 100 kg
- Nosnosť poľa: 800 kg
- Farba prepraviek modrá
- Rýchla a jednoduchá bezskrútková montáž
- Kedykoľvek rozširiteľné
- Police výškovo nastaviteľné v rastri 25 mm
- Všetky hmotnostné údaje platia pre rovnomerne rozložené zaťaženie



Počet polic	Vyhotovenie	Rozmery v x d x h mm	Obj. č.	Cena/ks
5	20 x XL43274 (400 x 300 x 270 mm)	1849 x 1358 x 424	12-55276	679,00
	8 x XL43271 (400 x 300 x 270 mm)		12-55290	461,00
6	24 x XL43224 (400 x 300 x 220 mm)	1849 x 1358 x 624	12-55277	715,00
8	32 x XL43174 (400 x 300 x 170 mm)		12-55278	848,00
4	12 x XL64424 (600 x 400 x 420 mm)		12-55283	807,00
5	15 x XL64274 (600 x 400 x 270 mm)	1849 x 1358 x 624	12-55281	799,00
	15 x XL64324 (600 x 400 x 320 mm)		12-55282	848,00
	6 x XL64271 (600 x 400 x 270 mm)		12-55289	533,00
6	18 x XL64224 (600 x 400 x 220 mm)	1849 x 1358 x 624	12-55280	874,00
8	24 x XL64174 (600 x 400 x 170 mm)		12-55279	1.024,00

**Policové regále s boxami RK a XL**

Všetko vytriedené a pripravené po ruke

- Nosnosť police: 100 kg
- Nosnosť poľa: 800 kg
- Farba prepraviek modrá
- Rýchla a jednoduchá bezskrútková montáž
- Kedykoľvek rozširiteľné
- Police výškovo nastaviteľné v rastri 25 mm
- Všetky hmotnostné údaje platia pre rovnomerne rozložené zaťaženie



Počet polic	Vyhotovenie	Rozmery v x d x h mm	Obj. č.	Cena/ks
6	4 x XL43224 (400 x 300 x 220 mm)	1849 x 1358 x 424	12-55287	485,00
	5 x RK4214 (400 x 234 x 140 mm)		12-55285	824,00
8	16 x XL43224 (400 x 300 x 220 mm)	1849 x 1358 x 624		
6	11 x RK4109 (400 x 117 x 90 mm)		1849 x 1358 x 624	12-55288
	3 x XL64421 (600 x 400 x 420 mm)	12-55284		1.104,00
8	3 x XL64271 (600 x 400 x 270 mm)		1849 x 1358 x 624	
	3 x XL64171 (600 x 400 x 170 mm)			
6	5 x RK6214 (600 x 234 x 140 mm)	1849 x 1358 x 624	12-55286	612,00
	11 x RK6109 (600 x 117 x 90 mm)			
8	8 x RK61509 (600 x 156 x 90 mm)	1849 x 1358 x 624	12-55288	928,00
	11 x RK6109 (600 x 117 x 90 mm)			
8	12 x XL64224 (600 x 400 x 220 mm)	1849 x 1358 x 624	12-55284	1.104,00
	44 x RK6109 (600 x 117 x 90 mm)			



## Pojazdné regále

### s policami

Zostaňte flexibilní

- Nosnosť police: 100 kg
- Nosnosť poľa: 600 kg
- Všetky komponenty sú bezskrutkové, lesklo pozinkované
- Pojazdny regál zabezpečuje vysokú flexibilitu pri vychystávaní
- Ľahká manipulácia vďaka 2 priamobežným a 2 otočným kolieskam a ergonomicky tvarovanej rukoväti



Počet polic	Vyhotovenie <i>mm</i>	Rozmery v x d x h <i>mm</i>	Obj. č.	Cena/ks
4	500	1815 x 1064 x 533	48-55270	431,00
		1815 x 1364 x 533	48-55273	461,00
	600	1815 x 1064 x 633	48-55271	443,00
		1815 x 1364 x 633	48-55274	480,00
	800	1815 x 1064 x 833	48-55272	528,00
		1815 x 1364 x 833	48-55275	576,00
7	500	1815 x 1064 x 533	48-15720	449,00

## Pojazdné regále

### s valčekovými dráhami

Ideálne pre dielne a montážne prostredie!

- Nosnosť police: 150 kg
- Nosnosť poľa: 600 kg
- Ideálne pre prepravky D 400 x Š 300 mm - kapacita: 32 prepraviek
- Pojazdny regál zabezpečuje vysokú flexibilitu pri vychystávaní
- Ľahká manipulácia vďaka 2 priamobežným a 2 otočným kolieskam a ergonomicky tvarovanej rukoväti
- Všetky prepravky sa pohybujú gravitačne po naklonených valčekových dráhach k vychystávacej ploche, kde môžu byť vybrané podľa potreby



Počet polic	Vyhotovenie <i>mm</i>	Rozmery v x d x h <i>mm</i>	Obj. č.	Cena/ks
5	800	2010 x 1368 x 833	48-55245	752,00





## Regále na skladovanie hadíc

Všetko na dosah ruky!

- Lichobežníkový tvar police s integrovaným záchytným na kvapaliny s výpusťou, suché a ľahké prevedenie skladovania
- Bezskrútková montáž
- Kedykoľvek rozšíriteľné
- Prehľadné skladovanie sacích a tlakových hadíc rôznych veľkostí



Dĺžka základného poľa  
1058 mm

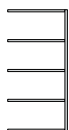

Dĺžka prídavného poľa  
1008 mm

POLICOVÉ REGÁLE

Výška regálu <i>mm</i>	Počet polic	Hĺbka regálu <i>mm</i>	Užitočná hĺbka <i>mm</i>	Dĺžka police 1000 mm			
				Základné pole		Prídavné pole	
				Obj. č.	Cena/ks	Obj. č.	Cena/ks
2200	3	524	500	17-53051	<b>289,00</b>	17-53053	<b>228,00</b>
2500	4	524	500	17-53052	<b>361,00</b>	17-53054	<b>289,00</b>

## Hadicové vozíky

- Na uľahčenie prepravy roliek pri nakladaní a vykladaní služobných vozidiel
- Traverzy sú prestaviteľné v rasti 25 mm
- Manipulačná rukoväť
- 2 otočné a 2 pevné kolieska Ø 125 mm
- Lesklo pozinkovaný podvozok



Výška regálu <i>mm</i>	Dĺžka regálu <i>mm</i>	Hĺbka regálu <i>mm</i>	Počet úrovní	Ø kolieska (mm) <i>mm</i>	Povrch	Obj. č.	Cena/ks
1815	1068	524	3	125	lesklo pozinkovaný povrch	17-13091	<b>519,00</b>

## Príslušenstvo

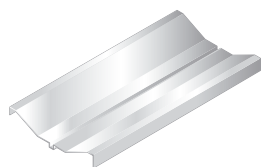

**A** Prídavné úrovne pre hadice

Poz.	Popis	Dĺžka police <i>mm</i>	Užitočná hĺbka <i>mm</i>	Obj. č.	Cena/ks
<b>A</b>	Prídavné úrovne pre hadice	1000	500	17-8246	<b>62,50</b>

## Protipožiariarne skrinky

Elegantný a čistý sklad zabezpečuje ľahkú dostupnosť položiek!

- Na 150 mm vysokých nohách zo stabilného plastu pre optimálnu ochranu pred koróziou
- Nohy sériovo výškovo nastaviteľné
- Šírka prepážky 400 mm
- Držiak prilby na hornej časti skrine (dodáva sa voľne, jednoduchá vlastná montáž), skladací
- Vnútrotny vrchný trezor s cylindrickým zámkom a vkladacím otvorom
- Podtým otvorená skriňa s policou a šatnou tyčou s 3 háčikmi
- Bočný hákový panel s posúvateľnými háčikmi pre opasok, záchranný pás a pod.
- Čistenie nožnej časti je zabezpečené čistiacim otvorom, epoxidová povrchová úprava
- Ďalšie farby na požiadanie! (Držiak helmy iba v RAL 9005 čierna)

Dodacia lehota: 2 týždne



POLICOVÉ REGÁLE

Výška <i>mm</i>	Šírka <i>mm</i>	Hĺbka <i>mm</i>	Počet oddelení	Farba	Obj. č.	Cena/ks
2000	420	500	1	RAL 300 ohnivo červená	17-21380	<b>489,00</b>
	810	500	2	RAL 300 ohnivo červená	17-21381	<b>720,00</b>
	1200	500	3	RAL 300 ohnivo červená	17-21382	<b>992,00</b>
	1590	500	4	RAL 300 ohnivo červená	17-21383	<b>1.308,00</b>

## Bezskrútkové regále s mriežkovanými košmi

lesklo pozinkované prevedenie

... pre elegantnú a prehľadnú prezentáciu výrobkov

- Nosnosť police: 100 kg
- Nosnosť poľa: 800 kg
- Mriežkový kôš: 35 kg
- Ideálne pre ťažko stohovateľné tovary
- Ideálne pre ľahké, objemné tovary
- Vrátane soklovej police

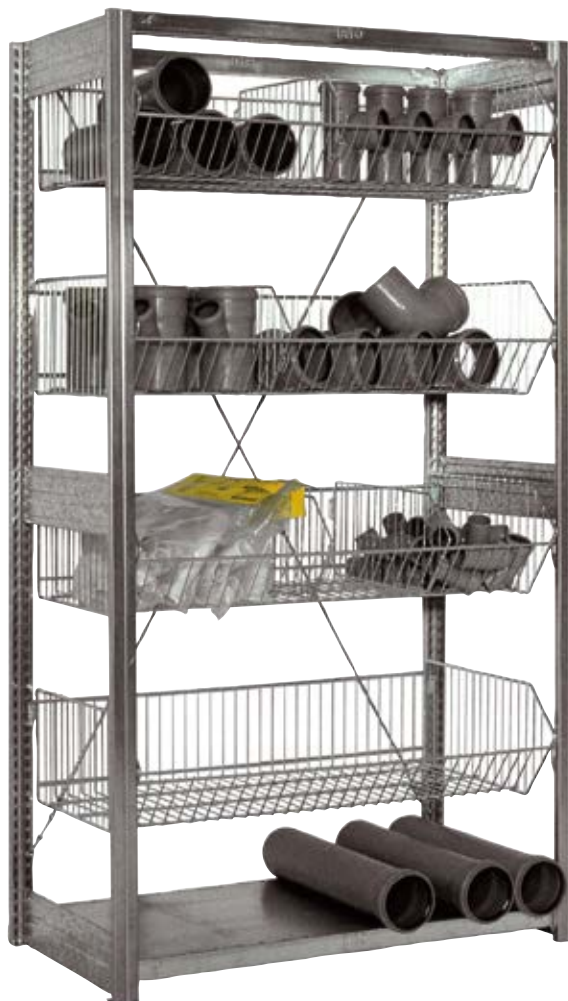

Dĺžka základného poľa  
1058 mm

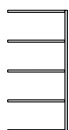

Dĺžka prídavného poľa  
1008 mm

POLICOVÉ REGÁLE

				Dĺžka mriežkového koša 1000 mm			
				Základné pole		Prídavné pole	
Výška regálu	Počet úrovní	Hĺbka regálu	Užitočná hĺbka	Obj. č.	Cena/ks	Obj. č.	Cena/ks
<i>mm</i>		<i>mm</i>	<i>mm</i>				
1850	4	524	500	10-53055	<b>355,00</b>	10-53057	<b>312,00</b>
2200	5	524	500	10-53056	<b>427,00</b>	10-53058	<b>385,00</b>

### Príslušenstvo



**A** Stropná police



**B** Mriežkové koše



**C** Mriežková priehradka

Poz.	Popis		Dĺžka police	Užitočná hĺbka	Obj. č.	Cena/ks
			<i>mm</i>	<i>mm</i>		
<b>A</b>	Stropná police	nosnosť 100 kg vkladá sa do horných spevňujúcich traverz	1000	500	10-16934	<b>20,90</b>
<b>B</b>	Mriežkové koše	nosnosť 35kg výška 240 mm , rozstup drôtu 30 mm , vrátane 4 závesných držiakov, nosnosť mriežkového koša 35 kg	1000	500	10-13052	<b>71,50</b>
<b>C</b>	Mriežková priehradka	- lesklo pozinkované prevedenie, k optimálnemu rozdeleniu košov podľa skladového materiálu , výška 210 mm	-	500	10-11682	<b>14,40</b>



## Bezskrutkové regále s mriežkovanými policami

lesklo pozinkované prevedenie

Atraktívne, ľahké čistenie, okamžitý prehľad

- Nosnosť police: 100 kg
- Nosnosť poľa: 800 kg
- Mriežkové rošty vodu, svetlo a vzduch prepúšťajúce



Dĺžka základného poľa  
1058 mm



Dĺžka prídavného poľa  
1008 mm



POLICOVÉ REGÁLE

Výška regálu mm	Počet polic	Hĺbka regálu mm	Užitočná hĺbka mm	Dĺžka mriežkových polic				Dĺžka mriežkových polic			
				1000 mm		1300 mm		1000 mm		1300 mm	
				Typ regála	Základné pole	Prídavné pole	Cena/ks	Obj. č.	Cena/ks	Obj. č.	Cena/ks
2000	5	524	500	Obj. č.	Cena/ks	Obj. č.	Cena/ks	Obj. č.	Cena/ks	Obj. č.	Cena/ks
2500	6	524	500	10-53059	369,00	10-53061	312,00	10-54891	396,00	10-54893	370,00
				10-53060	427,00	10-53062	369,00	10-54892	475,00	10-54894	442,00

### Príslušenstvo



A Mriežková policica

Poz.	Popis	Dĺžka police mm	Užitočná hĺbka mm	Obj. č.	Cena/ks
A	Mriežková policica výška police 25 mm, rozstup drôtu 30 mm , vrátane 4 závesných držiakov, nosnosť mriežkovej police 100 kg	1000	500	10-16489	50,00
		1300	500	10-54890	56,00



## Rohové regále

lesklo pozinkované prevedenie

Rohový regál sa hodí všade!

- Nosnosť police: 100 kg
- Nosnosť poľa: 1000 kg - 1400 kg
- Rozšíriteľné pomocou prídavných polí typu L, M a S
- Rýchla a jednoduchá bezskrútková montáž
- Police sú výškovo nastaviteľné v rastrí 25 mm
- Police s perforáciou umožňujú perfektné delenie police prostredníctvom policových priehradok



POLICOVÉ REGÁLE

Výška regálu mm	Počet polic	Hĺbka regálu mm	Užitočná hĺbka mm	Rozmery d x š mm	Dĺžka police mm	Obj. č.	Cena/ks
2000	10	324	300	1060 x 1354	1000	10-53063	<b>427,00</b>
		424	400	1060 x 1454	1000	10-53064	<b>455,00</b>
		524	500	1060 x 1554	1000	10-53065	<b>483,00</b>
		624	600	1060 x 1654	1000	10-53066	<b>513,00</b>
2500	12	324	300	1060 x 1354	1000	10-53067	<b>499,00</b>
		424	400	1060 x 1454	1000	10-53068	<b>532,00</b>
		524	500	1060 x 1554	1000	10-53069	<b>569,00</b>
		624	600	1060 x 1654	1000	10-53070	<b>604,00</b>

### Príslušenstvo



**A** Policové regále typu L - zaťaženie police 100 kg

Poz.	Popis	Výška regálu mm	Užitočná hĺbka mm	Dĺžka police mm	Obj. č.	Cena/ks
<b>A</b>	Prídavné pole 5 polic, prípustné zaťaženie pre policu 100 kg, všetky komponenty sú lesklo pozinkované	2000	300	1000	10-17179	<b>151,00</b>
			400	1000	10-17180	<b>171,00</b>
			500	1000	10-17181	<b>186,00</b>
			600	1000	10-17182	<b>203,00</b>
	6 polic, prípustné zaťaženie pre policu 100 kg, všetky komponenty sú lesklo pozinkované	2500	300	1000	10-17199	<b>180,00</b>
			400	1000	10-17200	<b>201,00</b>
			500	1000	10-17201	<b>219,00</b>
			600	1000	10-17202	<b>239,00</b>

## Regály na pneumatiky

lesklo pozinkované prevedenie

Správne skladovanie pneumatík

- Nosnosť police: 150 - 250 kg
- Nosnosť poľa: 800 kg
- Určené pre rozmer pneumatík od 578 mm do 624 mm



Dĺžka základného poľa  
1058 mm  
1358 mm  
1558 mm

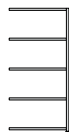

Dĺžka prídavného poľa  
1008 mm  
1308 mm  
1508 mm



Nosnosť police kg	Šírka poľa	Výška regálu mm	Počet úrovni	Hĺbka regálu mm	Základné pole		Prídavné pole	
					Obj. č.	Cena/ks	Obj. č.	Cena/ks
150	1300	1850	3	424	10-53071	<b>149,00</b>	10-53072	<b>114,00</b>
		2500	4	424	10-53073	<b>198,00</b>	10-53074	<b>142,00</b>
		3000	5	424	10-53075	<b>240,00</b>	10-53076	<b>176,00</b>
	1500	1850	3	424	10-53077	<b>165,00</b>	10-53078	<b>119,00</b>
		2500	4	424	10-53079	<b>211,00</b>	10-53080	<b>149,00</b>
		3000	5	424	10-53081	<b>255,00</b>	10-53082	<b>185,00</b>
250	1000	1850	3	424	10-53083	<b>144,00</b>	10-53084	<b>102,00</b>
		2500	4	424	10-53085	<b>188,00</b>	10-53086	<b>130,00</b>
		3000	5	424	10-53087	<b>219,00</b>	10-53088	<b>154,00</b>



POLICOVÉ REGÁLE

## Regály na pneumatiky

pojzdňé vyhotovenie, lesklo pozinkované prevedenie

Správne skladovanie pneumatík

- Nosnosť police: 150 kg
- Nosnosť poľa: 300 kg
- 2 skladovacie úrovne so špeciálne tvarovanými traverzami pre bezpečné skladovanie a prepravu pneumatík a diskov
- S 2 otočnými a 2 pevnými kolieskami, otočné kolieska s aretačnými brzdami

Výška regálu mm	Dĺžka police mm	Počet polic	Hĺbka regálu mm	Užitočná hĺbka mm	Obj. č.	Cena/ks
1625	1300	2	682	424	10-40200	<b>390,00</b>

**NOVINKA!**



### Príslušenstvo



A Prídavná police

B Traverzy na pneumatiky

Poz.	Popis	Dĺžka police mm	Užitočná hĺbka mm	Ks/JB	Obj. č.	Cena/ balenie
A	Prídavná police nosnosť 100 kg, s perforáciou s rozstupom 50 mm, výška police 40 mm, vrátane 4 závesných držiakov	1000	400	1	10-17065	<b>19,80</b>
		1300	400	1	10-17070	<b>27,90</b>
B	Traverzy na pneumatiky pre priestorovo úsporné uloženie pneumatík alebo diskov, vrátane bezpečnostných kolíkov, lesklo pozinkované prevedenie	1000	400	pár	10-7709	<b>20,40</b>
		1300	400	pár	10-28540	<b>23,60</b>
		1500	400	pár	10-7708	<b>26,50</b>

## Príslušenstvo pre bezskrutkové regále

## Takmer neobmedzené možnosti

Jednoduchá inštalácia, vysoká kvalita prevedenia a celá rada príslušenstva hovoria samé za seba. Presvedčte sa sami o širokej škále doplnkov BITO. Vždy môžete vylepšiť a rozšíriť svoje existujúce BITO regály!



- Rýchla a jednoduchá bezskrutková montáž
- Kedykoľvek rozšíriteľné

## Základné komponenty regálových polí

- 1 Bočný rám
- 2 Spevňujúca traverza
- 3 Diagonálna výstuž
- 4 Police (so 4 závesnými držiakmi)

## Zostavenie do radov:

- a so spevňujúcimi traverzami = 1 diagonálna výstuž na každých 5 prepojených regálových polí, zaťaženie poľa: max. 1600 kg
- b bez spevňujúcich traverz = 1 diagonálna výstuž na každé 2 prepojené regálové polia, zaťaženie poľa: max. 800 kg

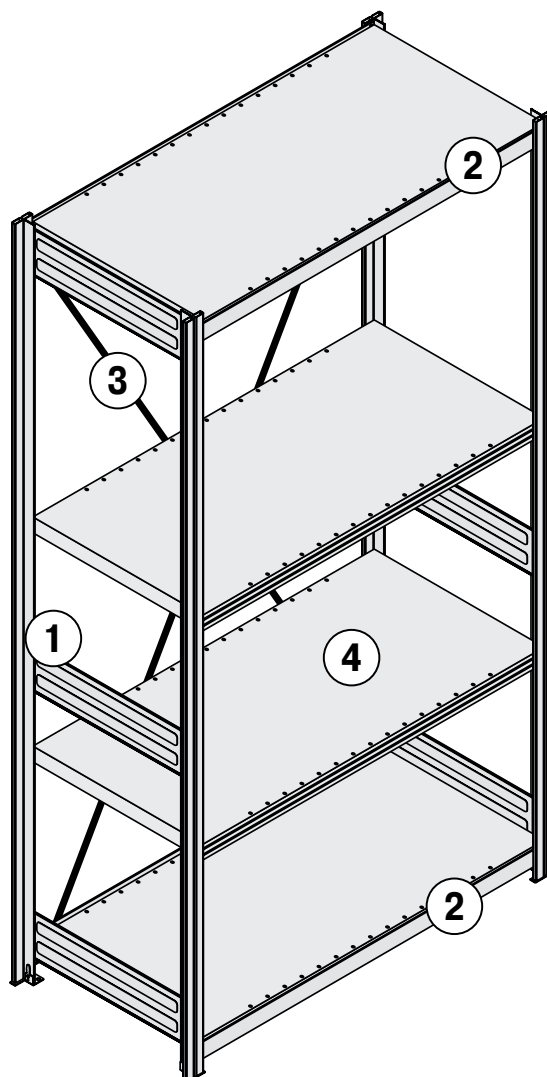



## Kompletné rámy a bočné steny pre bezskrutkové regále

### Regálový rám so spojníkmi, v demonte

- Pozostáva z 2 stojok, 3-5 spojovníkov a 2 podlahových pätičiek
- Všetky komponenty sú lesklo pozinkované, epoxidová povrchová úprava v RAL-farbách na vyžiadanie

Výška	1850 mm		2000 mm		2200 mm		2500 mm		3000 mm	
Hĺbka regálu	Obj. č.	Cena/ks	Obj. č.	Cena/ks	Obj. č.	Cena/ks	Obj. č.	Cena/ks	Obj. č.	Cena/ks
mm										
324	10-15065	39,30	10-13635	41,10	10-15081	44,60	10-13639	52,00	10-15097	62,50
424	10-15066	41,30	10-13636	43,30	10-15082	46,50	10-13640	54,50	10-15098	65,00
524	10-15067	43,40	10-13637	45,30	10-15083	48,40	10-13641	57,00	10-15099	69,50
624	10-15068	46,10	10-13638	48,00	10-15084	51,50	10-13642	61,00	10-15100	73,00
824	10-15069	50,00	10-15070	52,00	10-15085	55,00	10-15086	65,50	10-15101	80,50

### Regálový rám so spojníkmi v demonte

**RAL 5010**

- Pozostáva z 2 stojok, 3-5 spojovníkov a 2 podlahových pätičiek
- Stojky s povrchovou úpravou v modrej farbe RAL 5010, ďalšie regálové komponenty sú lesklo pozinkované

Výška	1850 mm		2000 mm		2200 mm		2500 mm		3000 mm	
Hĺbka regálu	Obj. č.	Cena/ks	Obj. č.	Cena/ks	Obj. č.	Cena/ks	Obj. č.	Cena/ks	Obj. č.	Cena/ks
mm										
324	10-45320	49,40	10-45325	51,50	10-45330	54,00	10-45335	61,00	10-45340	75,50
424	10-45322	50,50	10-45326	52,50	10-45331	55,00	10-45336	62,50	10-45341	77,00
524	10-45321	52,00	10-45327	54,00	10-45332	56,50	10-45337	64,00	10-45342	80,50
624	10-45323	54,00	10-45328	56,50	10-45333	59,00	10-45338	65,50	10-45343	84,50
824	10-45324	57,00	10-45329	59,50	10-45334	62,00	10-45339	71,50	10-45344	88,50

### Regálový rám so spojníkmi v demonte

**RAL 7035**

- Pozostáva z 2 stojok, 3-5 spojovníkov a 2 podlahových pätičiek
- Stojky s povrchovou úpravou v modrej farbe RAL 7035, ďalšie regálové komponenty sú lesklo pozinkované

Výška	1850 mm		2000 mm		2200 mm		2500 mm		3000 mm	
Hĺbka regálu	Obj. č.	Cena/ks	Obj. č.	Cena/ks	Obj. č.	Cena/ks	Obj. č.	Cena/ks	Obj. č.	Cena/ks
mm										
324	10-45345	49,50	10-45350	51,50	10-45355	54,00	10-45360	61,00	10-45365	76,00
424	10-45346	50,50	10-45351	53,00	10-45356	55,50	10-45361	62,50	10-45366	77,50
524	10-45347	52,00	10-45352	54,00	10-45357	56,50	10-45362	64,00	10-45367	79,50
624	10-45348	54,50	10-45353	56,50	10-45358	59,00	10-45363	65,50	10-45368	85,50
824	10-45349	57,00	10-45354	59,50	10-45359	62,50	10-45364	71,50	10-45369	90,00

### Regálový rám so spojníkmi v demonte

**RAL 3000**

- Pozostáva z 2 stojok, 3-5 spojovníkov a 2 podlahových pätičiek
- Stojky s povrchovou úpravou v modrej farbe RAL 3000, ďalšie regálové komponenty sú lesklo pozinkované

Výška	1850 mm		2000 mm		2200 mm		2500 mm		3000 mm	
Hĺbka regálu	Obj. č.	Cena/ks	Obj. č.	Cena/ks	Obj. č.	Cena/ks	Obj. č.	Cena/ks	Obj. č.	Cena/ks
mm										
324	10-45370	50,00	10-45375	52,00	10-45380	54,50	10-45385	61,00	10-45390	76,00
424	10-45371	51,00	10-45376	53,50	10-45381	56,00	10-45386	62,50	10-45391	79,50
524	10-45372	52,50	10-45377	54,50	10-45382	57,00	10-45387	64,00	10-45392	79,50
624	10-45373	55,00	10-45378	57,00	10-45383	59,50	10-45388	65,50	10-45393	86,00
824	10-45374	57,00	10-45379	60,50	10-45384	62,50	10-45389	71,50	10-45394	90,50



POLICOVÉ REGÁLE

**Kompletné rámy a bočné steny pre bezskrutkové regále**

lesklo pozinkované prevedenie

**Regálový rám so spojovníkmi, zmontované**

- Pozostáva z 2 stojok, 3-5 spojovníkov a 2 podlahových pätiček
- Všetky komponenty sú lesklo pozinkované, epoxidová povrchová úprava v RAL-farbách na vyžiadanie
- **Pozor: dodacia doba je dlhšia o cca. 1 týždeň.**

Výška	1850 mm		2000 mm		2200 mm		2500 mm		3000 mm	
Hĺbka regálu	Obj. č.	Cena/ks	Obj. č.	Cena/ks	Obj. č.	Cena/ks	Obj. č.	Cena/ks	Obj. č.	Cena/ks
<i>mm</i>										
324	10-C1200-0201	<b>80,00</b>	10-15000	<b>67,50</b>	10-15015	<b>71,00</b>	10-15004	<b>82,50</b>	10-15010	<b>98,00</b>
424	10-C1200-0202	<b>82,00</b>	10-15001	<b>69,50</b>	10-15016	<b>74,00</b>	10-15005	<b>85,50</b>	10-15011	<b>99,50</b>
524	10-C1200-0203	<b>83,50</b>	10-15002	<b>70,50</b>	10-15017	<b>75,00</b>	10-15006	<b>86,50</b>	10-15012	<b>101,00</b>
624	10-C1200-0206	<b>86,50</b>	10-15003	<b>74,00</b>	10-15018	<b>76,50</b>	10-15007	<b>91,00</b>	10-15013	<b>107,00</b>
824	10-C1200-0204	<b>91,00</b>	10-15008	<b>82,50</b>	10-15019	<b>80,00</b>	10-15009	<b>93,50</b>	10-15014	<b>111,00</b>

**Bočná stena, z plného plechu**

- Pozostávajúca z 2 až 3 segmentov podľa výšky rámu, vrátane upevňovacích spôn
- Rám nie je zahrnutý v cene

Výška	2000 mm		2200 mm		2500 mm		3000 mm	
Hĺbka regálu	Obj. č.	Cena/ks	Obj. č.	Cena/ks	Obj. č.	Cena/ks	Obj. č.	Cena/ks
<i>mm</i>								
324	10-13620	<b>30,80</b>	10-19054	<b>36,10</b>	10-13625	<b>41,30</b>	10-13630	<b>45,10</b>
424	10-13621	<b>34,90</b>	10-19055	<b>40,40</b>	10-13626	<b>46,40</b>	10-13631	<b>51,00</b>
524	10-13622	<b>39,10</b>	10-19056	<b>45,10</b>	10-13627	<b>51,50</b>	10-13632	<b>56,50</b>
624	10-13623	<b>42,70</b>	10-19057	<b>49,20</b>	10-13628	<b>55,50</b>	10-13633	<b>61,50</b>
824	10-13624	<b>51,00</b>	10-19058	<b>58,50</b>	10-13629	<b>65,00</b>	10-13634	<b>73,00</b>

**Bočná stena, z jedného mriežkového segmentu**

- Priebežný segment, veľkosť oka 50 x 50 mm, vrátane upevňovacích spôn
- Rám nie je zahrnutý v cene

Výška	2000 mm		2200 mm		2500 mm		3000 mm	
Hĺbka regálu	Obj. č.	Cena/ks	Obj. č.	Cena/ks	Obj. č.	Cena/ks	Obj. č.	Cena/ks
<i>mm</i>								
324	10-12299	<b>28,50</b>	10-14366	<b>29,50</b>	10-12304	<b>31,50</b>	10-12309	<b>32,20</b>
424	10-12300	<b>29,50</b>	10-14367	<b>37,40</b>	10-12305	<b>37,60</b>	10-12310	<b>38,90</b>
524	10-12301	<b>33,00</b>	10-14368	<b>39,40</b>	10-12306	<b>41,80</b>	10-12311	<b>42,70</b>
624	10-12302	<b>37,40</b>	10-14369	<b>41,80</b>	10-12307	<b>44,20</b>	10-12312	<b>48,30</b>
824	10-12303	<b>51,00</b>	10-14370	<b>55,50</b>	10-12308	<b>57,00</b>	10-12313	<b>63,50</b>

**Plechové podložky, lesklo pozinkovaný povrch**

- Na vyrovnanie nerovností podlahy

Vyhotovenie	Hrúbka	Ks/JB	Obj. č.	Cena/balenie
	<i>mm</i>			
pre policové regále	1	20	10-12215	<b>4,05</b>
lesklo pozinkovaný povrch	3	20	10-12216	<b>6,90</b>

**Objednávajte telefonicky na 038/760 00 86**

## Panel so zárezmi navrhnuté pre Vaše regále

- Robustný oceľový plech, jednoducho montovateľný
- Na vešanie prepraviek SK1095, SK1610 a SK2311



POLICOVÉ REGÁLE

### Na bočnú časť regálov

Užitočná hĺbka <i>mm</i>	Výška <i>mm</i>	Obj. č.	Cena/ks
500	500	8-31333	<b>28,10</b>
300	1000	8-31329	<b>32,80</b>
400	1000	8-31330	<b>24,80</b>
500	1000	8-31331	<b>41,10</b>
600	1000	8-31332	<b>41,80</b>
Materiál na upevnenie	nity s plochými hlavami, prosím objednajte 6 kusov (pre výšku 500 mm) a 12 kusov (pre výšku 1000 mm) na montáž jedného panelu na regál.	41-28460	<b>0,36</b>

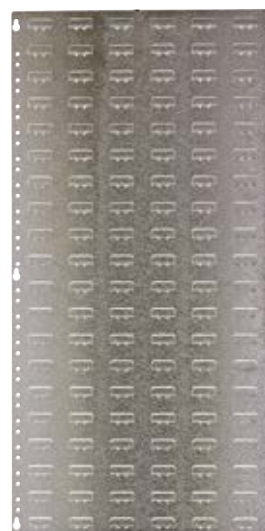

### Na zadnú časť regálov

Dĺžka police <i>mm</i>	Výška <i>mm</i>	Obj. č.	Cena/ks
1000	500	8-31326	<b>41,30</b>
	1000	8-31327	<b>65,00</b>
1300	1000	8-31328	<b>75,00</b>
Materiál na upevnenie	pružné svorky, prosím objednajte 6 kusov (pre výšku 500 mm) a 12 kusov (pre výšku 1000 mm) na montáž jedného panelu na regál.	10-12290	<b>0,27</b>

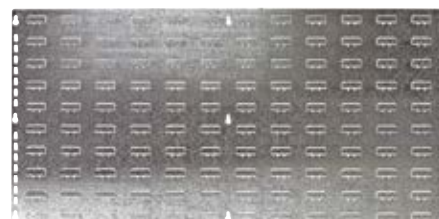



## Zadná stena

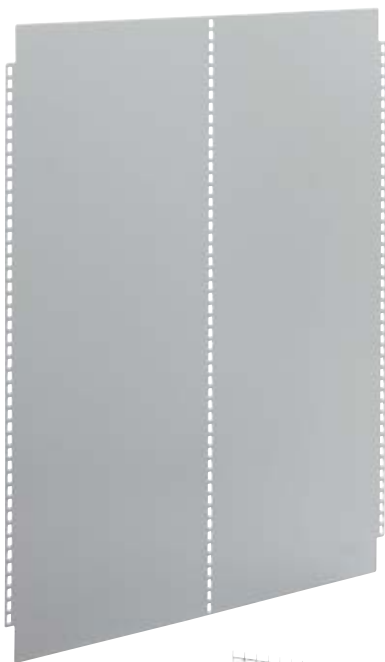

## Zadná stena, z plného plechu

- Podľa výšky regálu 2 až 3 segmenty
- Použitie aj ako deliaca stena pri dvojitych regáloch
- Vrátane upeňovacích spôn
- Lesklo pozinkované prevedenie

Šírka mm	Výška 2000 mm		Výška 2200 mm		Výška 2500 mm		Výška 3000 mm	
	Obj. č.	Cena/ks	Obj. č.	Cena/ks	Obj. č.	Cena/ks	Obj. č.	Cena/ks
750	10-29260	<b>79,50</b>	10-29261	<b>86,00</b>	10-29262	<b>92,50</b>	10-29263	<b>117,00</b>
1000	10-17162	<b>92,50</b>	10-14261	<b>99,50</b>	10-17163	<b>110,00</b>	10-17164	<b>133,00</b>
1300	10-17165	<b>106,00</b>	10-14262	<b>119,00</b>	10-17166	<b>127,00</b>	10-17167	<b>162,00</b>

## Zadná stena, z jedného mriežkového segmentu

- Použitie aj ako deliaca stena pri dvojitych regáloch
- Pozostáva z mriežkového segmentu
- Veľkosť oka 50 x 50mm
- Vrátane pevných závesných držiakov
- Lesklo pozinkované prevedenie

Šírka mm	Výška 1950 mm		Výška 2150 mm		Výška 2450 mm		Výška 2950 mm	
	Obj. č.	Cena/ks	Obj. č.	Cena/ks	Obj. č.	Cena/ks	Obj. č.	Cena/ks
1000	10-17168	<b>45,50</b>	10-14396	<b>55,00</b>	10-17169	<b>57,00</b>	10-17170	<b>80,50</b>
1300	10-17171	<b>61,00</b>	10-14397	<b>63,50</b>	10-17172	<b>65,50</b>	10-17173	<b>105,00</b>

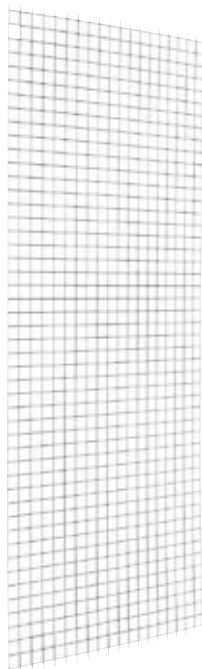



## Police pre sklady s protipožiarnym systémom GRID

Prepúšťajúce vodu, vzduch a svetlo

- Vodu prepúšťajúce – nasaditeľné pri protipožiarnych systémoch/požiarna ochrana
- Umožní výhodnejšie podmienky poistenia z hľadiska požiarnej ochrany
- Štvorcové dierovanie
- Kompatibilné so štandardnými BITO-bezskrutkovými regálmi
- S perforáciou v rasti 50 mm pre zásuvné deliče
- Zaťaženie 100 kg
- Výška police 40 mm
- Vrátane 4 závesných držiakov

Dodacia lehota: 2 týždne

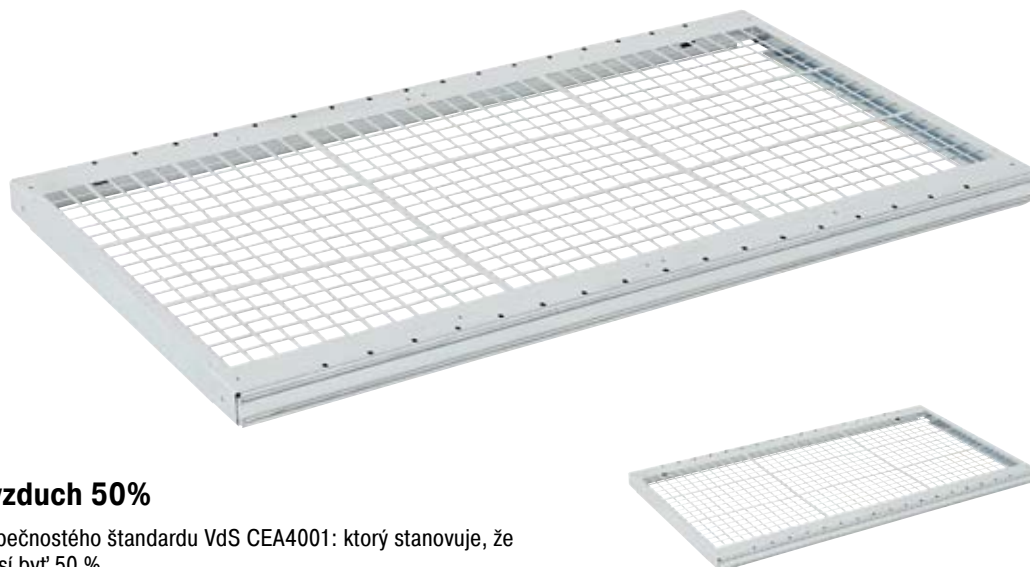
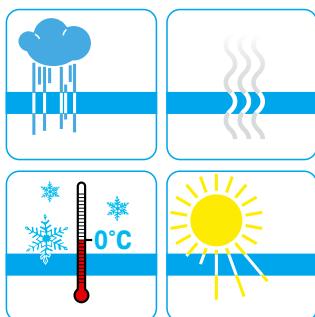

### Prepúšťa vodu, svetlo a vzduch 50%

- V súlade s najnovšou revíziou bezpečnostného štandardu VdS CEA4001: ktorý stanovuje, že sprinklerová penetrácia police musí byť 50 %

Farba	Nosnosť kg	Dĺžka police mm	Užitočná hĺbka mm	Obj. č.	Cena/ks
lesklo pozinkovaný povrch	100	1000	400	10-37914	26,70
			500	10-37915	31,70
			600	10-37916	34,80
			800	10-37917	47,50
		1300	400	10-37919	33,60
			500	10-37920	40,50
			600	10-37921	45,10
			800	10-37922	62,50

### Prepúšťa vodu, svetlo a vzduch 44-50%

- Nasledujúca police s perforáciou dosahuje až 49% priepustnosti oproti voľnej ploche

Farba	Nosnosť kg	Dĺžka police mm	Užitočná hĺbka mm	Obj. č.	Cena/ks
lesklo pozinkovaný povrch	100	750	300	10-37908	20,60
			400	10-37909	24,00
			500	10-37910	28,00
			600	10-37911	32,00
			800	10-37912	38,00
		1000	300	10-37913	21,70
			300	10-37918	26,40
		1300	300	10-37918	26,40





## Police

lesklo pozinkované prevedenie, výška 40 mm a 25 mm

### Police 40

- Polica, výška 40mm
- S perforáciou 50mm
- Vrátane 4 závesných držiakov



Farba	Užitočná hĺbka mm	Dĺžka police mm	Nosnosť		100 kg		200 kg		300 kg	
			Obj. č.	Cena/ks	Obj. č.	Cena/ks	Obj. č.	Cena/ks		
lesklo pozinkované prevedenie	300	750			10-26840	<b>18,40</b>				
		1000	10-17064	<b>17,10</b>	10-17074	<b>21,10</b>				
		1300	10-17069	<b>25,00</b>	10-17079	<b>30,80</b>				
	400	750			10-26841	<b>20,40</b>				
		1000	10-17065	<b>19,80</b>	10-17075	<b>24,10</b>	10-17584	<b>27,30</b>		
		1300	10-17070	<b>27,90</b>	10-17080	<b>35,30</b>				
	500	750			10-26842	<b>23,20</b>				
		1000	10-16963	<b>23,00</b>	10-17076	<b>27,30</b>	10-17585	<b>30,80</b>		
		1300	10-17071	<b>30,80</b>	10-17081	<b>39,10</b>				
	600	750			10-26843	<b>24,10</b>				
		1000	10-17066	<b>25,60</b>	10-17077	<b>30,80</b>	10-17586	<b>33,80</b>		
		1300	10-17072	<b>33,80</b>	10-17082	<b>43,40</b>				
800	750			10-26683	<b>30,00</b>					
	1000			10-17078	<b>38,20</b>					
	1300			10-17083	<b>53,00</b>					

### Police 25

- Polica, výška 25mm
- Vhodné pre použitie v kancelárskych a archívnych regáloch
- Vrátane 4 závesných držiakov



Farba	Užitoč. hĺbka mm	Dĺžka police mm	Nosnosť kg	Obj. č.	Cena/ks
lesklo pozinkované prevedenie	300	750	70	10-C1165-0036	<b>11,70</b>
		1000	70	10-C1165-0006	<b>14,00</b>
		1000	150	10-C1165-0008	<b>19,90</b>
	400	1000	70	10-C1165-0009	<b>16,20</b>
		1000	150	10-C1165-0011	<b>23,50</b>
	500	1000	70	10-C1165-0012	<b>18,50</b>
		1000	150	10-C1165-0014	<b>26,90</b>
	600	1000	70	10-C1165-0015	<b>20,50</b>
		1000	150	10-C1165-0017	<b>30,30</b>
RAL 7035 svetlošedá	300	750	70	10-C1165-0077	<b>14,60</b>
		1000	70	10-C1165-0078	<b>17,10</b>

### Držiaky na police

- Na jednu policu sú potrebné 4 držiaky



Popis	Ks/JB	Obj. č.	Cena/balenie
Držiaky na policu	4	10-3798	<b>1,85</b>

## Traverzy

### Spevňujúce traverzy

- Zavesí sa do výrezov v stojkách a zabezpečí poistnými kolíkmi proti vyveseniu
- Vráťane bezpečnostných kolíkov
- Pre policu o nosnosti 100, 200 a 300 kg
- Všetky komponenty sú lesklo pozinkované, epoxidová povrchová úprava v RAL-farbách na vyžiadanie

Dĺžka police <i>mm</i>	Výška <i>mm</i>	Obj. č.	Cena/ks
750	40	10-26846	6,50
1000	40	10-7706	6,85
1300	40	10-7711	8,75

### Univerzálna traverza

- Ako podpera drevených alebo mriežkových úrovní, špeciálne lemovanie
- Vráťane bezpečnostných kolíkov
- Lesklo pozinkované prevedenie

Dĺžka police <i>mm</i>	Obj. č.	Cena/ks
1000	10-7707	9,80
1300	28-9824	13,70

### Traverzy na pneumatiky

- Pre priestorovo úsporné uloženie pneumatík alebo diskov
- Vráťane bezpečnostných kolíkov
- Lesklo pozinkované prevedenie

Dĺžka police <i>mm</i>	Svetlá šírka <i>mm</i>	Nosnosť dvojice traverz <i>kg</i>	Ks/JB	Obj. č.	Cena/balenie
1000	958	250	pár	10-7709	20,40
1300	1258	150	pár	10-28540	23,60
1500	1458	150	pár	10-7708	26,50





## Bezpečnostné príslušenstvo

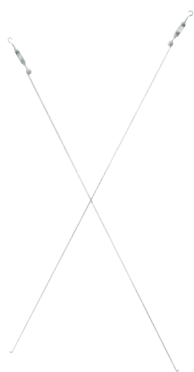

### Diagonálna výstuž

- Set obsahuje 2 tiahla a 2 napináky
- Pri línii stavania s traverzami vždy 1 diagonálna výstuž na každých 5 prepojených polí. Pri línii stavania bez traverz vždy 1 diagonálna výstuž na každé 2 prepojené polia.
- Pozinkované

Dĺžka police <i>mm</i>	Obj. č.	Cena/ks
750	10-26870	9,60
1000, 1300	10-7713	10,50



### Pozdĺžna výstuž police

- Výstuž police po dĺžke redukuje prehnutie na minimum
- Pre police s výškou 40 mm

Dĺžka police <i>mm</i>	Obj. č.	Cena/ks
1000	10-18981	9,30
1300	10-18982	11,30



### Príchytky na upevnenie k stene

- K uchyteniu regálov k stene, plynulo prestaviteľná vzdialenosť do 200mm
- Vrátane spojovacieho materiálu

Vyhotovenie	Obj. č.	Cena/ks
lesklo pozinkovaný povrch	10-17547	11,90



### Kotvy

- K ukotveniu policových regálov k podlahe od požadovaného pomeru výška: hĺbka 5 : 1
- Nie sú potrebné žiadne dodatočné hmoždinky

Materiál	Ks/JB	Obj. č.	Cena/balenie
oceľ	10	41-15871	8,65



### Prídavný doraz bočného rámu

- Chráni zoraďovače/tovar proti vypadnutiu
- Vhodné pre použitie v kancelárskych a archívnych regáloch
- Jednoduchá montáž na bočný rám pomocou 4 plastových nitov (súčasť dodávky)
- Možné namontovať dodatočne
- Pozinkované prevedenie

Výška <i>mm</i>	Užitočná hĺbka <i>mm</i>	Obj. č.	Cena/ks
44	300	10-39881	3,80
	400	10-39882	3,85
	500	10-39883	4,05
	600	10-39884	4,40
	800	10-39885	4,85



## Deliče

- Voľne stojace
- Rozdeľuje policu na viacero menších plôch
- Zvyšuje prehľadnosť rôznorodých produktov na polici

### Plechové deliče, na zasunutie pre police s výškou 40mm

- Jednoduchá bezskrútková montáž do perforácie v poliach
- Lesklo pozinkované prevedenie

Výška	100 mm		200 mm		300 mm	
Užitoč. hĺbka	Obj. č.	Cena/ks	Obj. č.	Cena/ks	Obj. č.	Cena/ks
mm						
300	10-44690	5,95	10-44691	6,40	10-44692	7,00
400	10-44693	6,10	10-44694	6,90	10-44695	7,95
500	10-44696	6,30	10-44697	7,55	10-44698	8,45
600	10-44699	6,40	10-44700	7,75	10-44701	9,20
800	10-44702	7,00	10-44703	8,45	10-44704	9,85



### Plechové deliče, na zasunutie pre police s výškou 25mm

- Jednoduchá bezskrútková montáž do perforácie v poliach
- Lesklo pozinkované prevedenie

Výška	100 mm		200 mm		300 mm	
Užitoč. hĺbka	Obj. č.	Cena/ks	Obj. č.	Cena/ks	Obj. č.	Cena/ks
mm						
300	10-52213	5,70	10-52214	6,20	10-52215	6,75
400	10-52216	5,85	10-52217	6,55	10-52218	7,60
500	10-52219	6,10	10-52220	7,30	10-52221	8,10
600	10-52222	6,20	10-52223	7,50	10-52224	8,80
800	10-52225	6,75	10-52226	8,10	10-52227	9,45



### Plastové deliče, pre police s výškou 40 mm

- Výška 150 mm
- Optimálne členenie každej police
- Na delenie polic s traverzami aj bez traverz



Výška	Užitoč. hĺbka	Označenie	Ks/bal	Obj. č.	Cena/ks
mm	mm				
150	300	FT275	20	10-51009	95,00
	400	FT375	20	10-51008	101,00
	500	FT475	20	10-51007	108,00
	600	FT575	20	10-51006	118,00
Etikety	Perforované etikety, priamo na tlač, pre laserové a atramentové tlačiarne, na bielom DIN A4 - listy 140 g/m <sup>2</sup> , 25 DIN A4 - listov v balení, farba biela.		25	46-20767	24,10



Skladovanie sypkého tovaru

**Skladovanie sypkého tovaru**

- Zadný a obidva bočné diely výšky 200 mm, predný diel výšky 100 mm
- Je možné použitie plechových deličov polic (výška 200 mm)
- Lesklo pozinkované prevedenie

Hĺbka regálu <i>mm</i>	Dĺžka police 1000 mm		Dĺžka police 1300 mm	
	Obj. č.	Cena/ks	Obj. č.	Cena/ks
324	10-14381	<b>28,60</b>	10-14386	<b>32,30</b>
424	10-14382	<b>30,70</b>	10-14387	<b>34,30</b>
524	10-14383	<b>33,10</b>	10-14388	<b>36,60</b>
624	10-14384	<b>35,50</b>	10-14389	<b>38,90</b>
824	10-14385	<b>40,10</b>	10-14390	<b>43,80</b>

 Skladovanie nastojato

**Traverza pre nasúvacie držiaky pre skladovanie dlhých dielov**

- Pre skladovanie ľahkých dielov na stojato
- Lesklo pozinkované prevedenie
- **Držiak prosíme objednať samostatne**

Dĺžka police <i>mm</i>	Obj. č.	Cena/ks
1000	10-15053	<b>23,40</b>
1300	10-15054	<b>25,50</b>

**Nasadzovací držiak ako podpera pre dlhé kusy**

- Nasúva sa do traverzy, určené ku skladovaniu na stojato
- Lesklo pozinkované prevedenie

Dĺžka <i>mm</i>	Obj. č.	Cena/ks
400	10-15052	<b>4,50</b>

## Mriežkované príslušenstvo a vaňová polica



### Mriežková polica

- Výška police 25 mm
- Rozostup drôtu 30 mm
- Vrátane 4 závesných držiakov
- Nosnosť mriežkovej police 100 kg

Užitočná hĺbka	Dĺžka police	Povrch	Obj. č.	Cena/ks
mm	mm			
500	1000	lesklo pozinkovaný povrch	10-16489	50,00
500	1300	lesklo pozinkovaný povrch	10-54890	56,00



### Mriežkové koše

- Výška 240 mm
- Rozostup drôtu 30 mm
- Vrátane 4 závesných držiakov
- Nosnosť mriežkového koša 35 kg

Užitočná hĺbka	Dĺžka police	Povrch	Obj. č.	Cena/ks
mm	mm			
500	1000	lesklo pozinkovaný povrch	10-13052	71,50



### Mriežková priehradka

- Lesklo pozinkované prevedenie
- K optimálnemu rozdeleniu košov podľa skladového materiálu
- Výška 210 mm

Užitočná hĺbka	Povrch	Obj. č.	Cena/ks
mm			
500	lesklo pozinkovaný povrch	10-11682	14,40

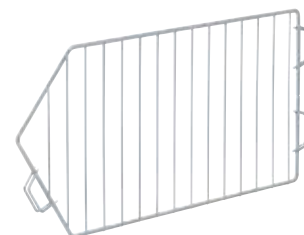

### Vaňová polica

- Na skladovanie netesných alebo otvorených balení, napr. plechoviek s farbami atď.
- Ako záchytná vaňa
- Výška 60 mm
- Vrátane 4 závesných držiakov
- Prípustné zaťaženie pre policu 200 kg

Užitočná hĺbka	Dĺžka police	Povrch	Obj. č.	Cena/ks
mm	mm			
500	1000	lesklo pozinkovaný povrch	10-12937	95,50



## Ďalšie príslušenstvo

POLICOVÉ REGÁLE



### Oválne šatníkové tyče

- Pozostáva z 2 priečných držiakov, 4 nosných držiakov a 1 pochrómovanej oválnej šatníkovej tyče 30/15 mm
- Lesklo pozinkované prevedenie

Hĺbka regálu <i>mm</i>	Dĺžka police 1000 mm		Dĺžka police 1300 mm	
	Obj. č.	Cena/ks	Obj. č.	Cena/ks
424	10-12353	<b>31,80</b>	10-12359	<b>34,20</b>
524	10-12354	<b>33,90</b>	10-12360	<b>36,20</b>
624	10-12356	<b>36,10</b>	10-12361	<b>38,30</b>
824	10-12357	<b>44,90</b>	10-12362	<b>47,40</b>



### Závesná sada - kartotéka

- Leitz systém pozostáva z jedného páru držiakov závesnej tyče, 1 závesnej tyče (pri 400 mm hĺbke, jednostranne) alebo 2 závesné tyče (pri 800 mm hĺbke, obojstranne)
- Systém Zippel na požiadanie
- Lesklo pozinkované prevedenie

Dĺžka police <i>mm</i>	Užitočná hĺbka <i>mm</i>	Obj. č.	Cena/ks
1000	400	10-12291	<b>51,00</b>



### Plastová koncovka

- K ochrane pred zraneniami pri nízkych regálových rámoch, k optickému tuningu
- Pre jednu stojku je potrebný 1 kus

Materiál	Farba	Ks/JB	Obj. č.	Cena/balenie
PP	čierna	pár	10-16050	<b>0,54</b>



### Regálová spojka pre dvojité regály, lesklo pozinkovaný povrch

- Spojenie regálových rámov pri dvojitých regáloch

Vyhotovenie	Obj. č.	Cena/ks
lesklo pozinkovaný povrch	10-17535	<b>1,15</b>



### Soklové lišty, lesklo pozinkovaný povrch

- Zasúvajú sa do spevňujúcej traverzy a zakrývajú medzeru medzi najspodnejšou policou a podlahou
- (**Dôležité upozornenie:** Použiteľná iba so spevňujúcou traverzou.)

Výška <i>mm</i>	Dĺžka police <i>mm</i>	Obj. č.	Cena/ks
75	1000	10-6625	<b>5,70</b>
	1300	10-6624	<b>6,05</b>



### Dorazové lišty, lesklo pozinkovaný povrch

- Zasúvajú sa jednoducho medzi policu a držiak

Výška	Dĺžka police <i>mm</i>	Obj. č.	Cena/ks
pre police s výškou 25 mm	750	10-52180	<b>5,50</b>
	900	10-52181	<b>6,30</b>
	1000	10-52182	<b>7,30</b>
	1300	10-52183	<b>9,05</b>
pre police s výškou 40 mm	1000	10-6568	<b>7,60</b>
	1300	10-9831	<b>7,95</b>





## Krídlové dvere

- Možné namontovať dodatočne
- Všetky komponenty epoxidovo povrchovo upravené v RAL 7035 svetlo šedá
- Pozostávajú z 2 alebo 3 dverových závesov
- Dvojdielne dvere so zapustenou otočnou úchytkou a bezpečnostným zámkom s dvomi kľúčmi (a trojbodovým blokovacím mechanizmom)
- Vhodný pre všetky typy montovaných regálov



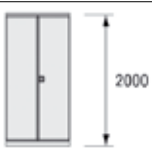
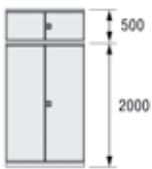
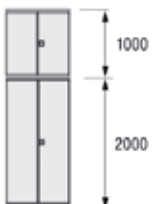

POLICOVÉ REGÁLE

### Krídlové dvere, šírka 1000 mm

Konfigurácia	Montážna výška mm	Obj. č.	Cena/ks
	575	10-29954	311,00
	1075	10-29952	379,00
	2000	10-29950	469,00
	2000 + 500	10-29956	742,00
	2000 + 1000	10-29958	797,00

### Krídlové dvere, šírka 1300 mm

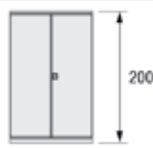
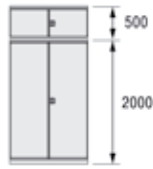
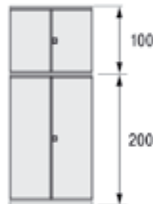
Konfigurácia	Montážna výška mm	Obj. č.	Cena/ks
	575	10-29955	393,00
	1075	10-29953	446,00
	2000	10-29951	553,00
	2000 + 500	10-29957	785,00
	2000 + 1000	10-29959	843,00



### Zásuvky



- Možné namontovať dodatočne
- Všetky komponenty epoxidovo povrchovo upravené v RAL 7035 svetlo šedá
- 2 bočné steny vybavené plnovýsuvmi
- Zaťaž na zásuvku 60 kg
- Uzamykacie zariadenie, voliteľné
- Vložka so žliabkami, voliteľné
- Určené pre regálové pole 1000 x 500 mm
- Rozsah dodávky: zásuvky (bez regálu)

#### Jednotlivé zásuvky

- Pozostávajú z 1 oceľovo-plechovej zásuvky so skosenou úchytkou na prednom paneli
- Bez uzáveru



Pre regály hĺbky <i>mm</i>	Výška <i>mm</i>	Obj. č.	Cena/ks
524	100	10-15519	206,00
	150	10-15518	227,00
	200	10-15517	244,00

#### Blok zásuviek s 3 zásuvkami

- Pozostáva z 3 oceľovo-plechových zásuviek so skosenými úchytkami na prednom paneli, zabudovateľná výška 450 mm
- 2 zásuvky Ø 100 mm výška steny, vnútorné rozmery 875 x 425 x 70 mm
- 1 zásuvka Ø 200 mm výška steny, vnútorné rozmery 875 x 425 x 170 mm
- Bez centrálného uzáveru



Pre regály hĺbky <i>mm</i>	Výška <i>mm</i>	Obj. č.	Cena/ks
524	450	10-15116	669,00

#### Blok zásuviek s 7 zásuvkami

- Pozostáva zo 7 oceľovo-plechových zásuviek so skosenými úchytkami na prednom paneli, zabudovateľná výška 1050 mm
- 3 zásuvky Ø 100 mm výška steny, vnútorné rozmery 875 x 425 x 70 mm
- 2 zásuvky Ø 150 mm výška steny, vnútorné rozmery 875 x 425 x 120 mm
- 2 zásuvky Ø 200 mm výška steny, vnútorné rozmery 875 x 425 x 170 mm
- Bez centrálného uzáveru



Pre regály hĺbky <i>mm</i>	Výška <i>mm</i>	Obj. č.	Cena/ks
524	1050	10-15516	1.349,00



POLICOVÉ REGÁLE

**Vložka so žliabkami**

■ Pozostáva zo 6 kovových žľabov 145 mm širokých a 12 nastaviteľných prepážok

Výška žliabku <i>mm</i>	Vyhotovenie	Povrch	Obj. č.	Cena/ks
50	výška lemu 100 mm	lesklo pozinkovaný povrch	10-15526	92,50
100	výška lemu 150 mm	lesklo pozinkovaný povrch	10-15525	99,50
150	výška lemu 200 mm	lesklo pozinkovaný povrch	10-15524	121,00

**Uzamykací systém**

■ Sada: 1 polica (100 kg nosnosť) s cylindrickou zámkou, 2 kľúčami, zámkovou tyčkou a koľajničkou

Vyhotovenie	Obj. č.	Cena/ks
zamykanie jednotlivých zásuviek	10-15523	234,00
centrálne zamykanie modulu s 3 zásuvkami	10-15117	248,00
centrálne zamykanie modulu s 7 zásuvkami	10-15527	264,00



## Úrovne s drevotrieskovými doskami

lesklo pozinkované prevedenie

Toto je Váš nový regál!

- Nosnosť police: 350 kg
- Nosnosť poľa: max. 1600 kg
- Obzvlášť priaznivý pomer ceny a úžitku
- Bezskrutková montáž
- Traverzy sú prestaviteľné v rastrí 25 mm
- Pohodlné vychystávanie vďaka drevotrieskovým policiam položeným na traverzách



Stojky lesklo pozinkovaný povrch



Dĺžka základného poľa  
1562 mm  
2066 mm



Dĺžka prídavného poľa  
1512 mm  
2016 mm

Cena za set

**538,00**  
47-52951

ako na fotografii (bez obsahu)

Regál s 1 základným a 1 prídavným poľom: 538,00

s 2 úrovňami na každé pole  
V x D x H: 2000 x 4082 x 624 mm  
Obj. č. 47-52951

Výška regálu mm	Počet úrovní	Hĺbka regálu mm	Užitočná hĺbka mm	Šírka poľa 1500 mm				Šírka poľa 2000 mm			
				Základné pole		Prídavné pole		Základné pole		Prídavné pole	
				Obj. č.	Cena/ks	Obj. č.	Cena/ks	Obj. č.	Cena/ks	Obj. č.	Cena/ks
2000	3	524	500	47-13483	324,00	47-13519	264,00	47-13501	375,00	47-15537	317,00
		624	600	47-13486	339,00	47-13522	276,00	47-13504	394,00	47-13540	332,00
		824	800	47-13489	375,00	47-13525	311,00	47-13507	441,00	47-13543	370,00
2500	4	524	500	47-13492	417,00	47-13528	342,00	47-13510	486,00	47-13546	414,00
		624	600	47-13495	442,00	47-15531	366,00	47-13513	515,00	47-13549	441,00
		824	800	47-13498	486,00	47-15534	406,00	47-13516	569,00	47-13552	494,00

### Príslušenstvo

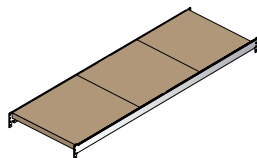

A Prídavné policové úrovne

Poz.	Popis	Na šírku poľa mm	Užitočná hĺbka mm	Obj. č.	Cena/ks
A	Prídavné policové úrovne pre veľkoobjemové policové regály s drevotrieskovými doskami, pozostávajúce z 2 lesklo pozinkovaných traverz s výstupami a drevotrieskových dosiek, podľa dĺžky z 3 alebo 4 segmentov	1500	500	10-13555	69,50
			600	10-13556	73,00
			800	10-13557	83,50
		2000	500	10-13558	79,50
			600	10-13559	87,50
			800	10-13560	98,00





Dodacia lehota: 1 týždeň

## Stojky s povrchovou úpravou v červenej farbe RAL 3000, ďalšie regálové komponenty sú lesklo pozinkované RAL 3000

Výška regálu mm	Počet úrovni	Hĺbka regálu mm	Užitoč- ná hĺbka mm	Šírka poľa 1500 mm				Šírka poľa 2000 mm			
				Pridavné pole		Základné pole		Pridavné pole		Základné pole	
				Obj. č.	Cena/ks	Obj. č.	Cena/ks	Obj. č.	Cena/ks	Obj. č.	Cena/ks
2000	3	524	500	10-13521	277,00	10-13485	333,00	10-13539	341,00	10-13503	398,00
		624	600	10-13524	299,00	10-13488	357,00	10-13542	369,00	10-13506	427,00
		824	800	10-13527	338,00	10-13491	401,00	10-13545	418,00	10-13509	481,00
2500	4	524	500	10-15530	363,00	10-13494	428,00	10-13548	448,00	10-13512	513,00
		624	600	10-15533	390,00	10-13497	457,00	10-13551	482,00	10-13515	550,00
		824	800	10-15536	442,00	10-13500	517,00	10-13554	549,00	10-13518	625,00

## Stojky s povrchovou úpravou v modrej farbe RAL 5010, ďalšie regálové komponenty sú lesklo pozinkované RAL 5010

Výška regálu mm	Počet úrovni	Hĺbka regálu mm	Užitoč- ná hĺbka mm	Šírka poľa 1500 mm				Šírka poľa 2000 mm			
				Pridavné pole		Základné pole		Pridavné pole		Základné pole	
				Obj. č.	Cena/ks	Obj. č.	Cena/ks	Obj. č.	Cena/ks	Obj. č.	Cena/ks
2000	3	524	500	10-13520	277,00	10-13484	332,00	10-13538	340,00	10-13502	395,00
		624	600	10-13523	299,00	10-13487	355,00	10-13541	368,00	10-13505	426,00
		824	800	10-13526	337,00	10-13490	399,00	10-13544	418,00	10-13508	480,00
2500	4	524	500	10-15529	363,00	10-13493	427,00	10-13547	448,00	10-13511	512,00
		624	600	10-15532	390,00	10-13496	456,00	10-13550	481,00	10-13514	549,00
		824	800	10-15535	442,00	10-13499	516,00	10-15553	547,00	10-13517	624,00

## Stojky s povrchovou úpravou v svetlo šedej farbe RAL 7035, ďalšie regálové komponenty sú lesklo pozinkované RAL 7035

Výška regálu mm	Počet úrovni	Hĺbka regálu mm	Užitoč- ná hĺbka mm	Šírka poľa 1500 mm				Šírka poľa 2000 mm			
				Pridavné pole		Základné pole		Pridavné pole		Základné pole	
				Obj. č.	Cena/ks	Obj. č.	Cena/ks	Obj. č.	Cena/ks	Obj. č.	Cena/ks
2000	3	524	500	10-15779	277,00	10-15767	332,00	10-15785	341,00	10-15773	396,00
		624	600	10-15780	299,00	10-15768	356,00	10-15786	368,00	10-15774	426,00
		824	800	10-15781	337,00	10-15769	399,00	10-15787	418,00	10-15775	480,00
2500	4	524	500	10-15782	363,00	10-15770	427,00	10-15788	448,00	10-15776	512,00
		624	600	10-15783	390,00	10-15771	457,00	10-15789	481,00	10-15777	550,00
		824	800	10-15784	442,00	10-15772	516,00	10-15790	547,00	10-15778	624,00



## Úrovne s oceľovými policami

lesklo pozinkované prevedenie

Skvelé pre produkty, ktoré potrebujú viac miesta

- Nosnosť police: 350 kg
- Nosnosť poľa: max. 1600 kg
- Obzvlášť priaznivý pomer ceny a úžitku
- Bezskrútková montáž
- Traverzy sú prestaviteľné v rastri 25 mm
- Pohodlné vychystávanie vďaka policám s oceľovou výplňou položeným na traverzách



### Stojky lesklo pozinkovaný povrch

Regál s 1 základným a 1 prídavným poľom: 578,00

s 2 úrovňami na každé pole  
V x D x H: 2000 x 4082 x 624 mm  
Obj. č. 47-52952

Cena za set

**578,00**

47-52952

ako na fotografii (bez obsahu)



Dĺžka základného poľa  
1562 mm  
2066 mm



Dĺžka prídavného poľa  
1512 mm  
2016 mm

Výška regálu mm	Počet úrovni	Hĺbka regálu mm	Užitočná hĺbka mm	Šírka poľa 1500 mm				Šírka poľa 2000 mm			
				Prídavné pole		Základné pole		Prídavné pole		Základné pole	
				Obj. č.	Cena/ks	Obj. č.	Cena/ks	Obj. č.	Cena/ks	Obj. č.	Cena/ks
2000	3	524	500	47-27100	340,00	47-27112	285,00	47-16428	394,00	47-16432	339,00
		624	600	47-27101	356,00	47-27113	295,00	47-16436	413,00	47-16440	353,00
		824	800	47-27102	414,00	47-27114	354,00	47-16444	484,00	47-16448	426,00
2500	4	524	500	47-27124	441,00	47-27136	374,00	47-16455	513,00	47-16459	444,00
		624	600	47-27125	463,00	47-27137	393,00	47-16463	533,00	47-16467	466,00
		824	800	47-27126	537,00	47-27138	465,00	47-16471	636,00	47-16475	557,00

### Príslušenstvo

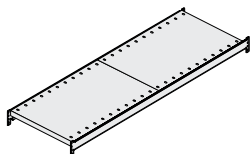

A Prídavné policové úrovne

Poz.	Popis	Na šírku poľa mm	Užitočná hĺbka mm	Obj. č.	Cena/ks
A	Prídavné policové úrovne pre veľkoobjemové policové regály s oceľovými policami, pozostávajúce z 2 lesklo pozinkovaných traverz s adaptérmí a 2 oceľových polic	1500	500	10-27148	92,00
			600	10-27149	96,00
			800	10-27150	103,00
		2000	500	10-16425	117,00
			600	10-16426	123,00
			800	10-16427	133,00



Dodacia lehota: 1 týždeň

## Stojky s povrchovou úpravou v červenej farbe RAL 3000, ďalšie regálové komponenty sú lesklo pozinkované RAL 3000

Výška regálu mm	Počet úrovni	Hĺbka regálu mm	Užitočná hĺbka mm	Šírka poľa 1500 mm				Šírka poľa 2000 mm			
				Pridavné pole		Základné pole		Pridavné pole		Základné pole	
				Obj. č.	Cena/ks	Obj. č.	Cena/ks	Obj. č.	Cena/ks	Obj. č.	Cena/ks
2000	3	524	500	10-27118	204,00	10-27106	245,00	10-16434	244,00	10-16430	283,00
		624	600	10-27119	212,00	10-27107	256,00	10-16442	253,00	10-16438	297,00
		824	800	10-27120	254,00	10-27108	298,00	10-16450	305,00	10-16446	348,00
2500	4	524	500	10-27142	268,00	10-27130	317,00	10-16461	319,00	10-16457	368,00
		624	600	10-27143	282,00	10-27131	332,00	10-16469	335,00	10-16465	384,00
		824	800	10-27144	334,00	10-27132	388,00	10-16477	399,00	10-16473	457,00

## Stojky s povrchovou úpravou v modrej farbe RAL 5010, ďalšie regálové komponenty sú lesklo pozinkované RAL 5010

Výška regálu mm	Počet úrovni	Hĺbka regálu mm	Užitočná hĺbka mm	Šírka poľa 1500 mm				Šírka poľa 2000 mm			
				Pridavné pole		Základné pole		Pridavné pole		Základné pole	
				Obj. č.	Cena/ks	Obj. č.	Cena/ks	Obj. č.	Cena/ks	Obj. č.	Cena/ks
2000	3	524	500	10-27115	204,00	10-27103	245,00	10-16433	244,00	10-16429	283,00
		624	600	10-27116	212,00	10-27104	256,00	10-16441	253,00	10-16437	297,00
		824	800	10-27117	254,00	10-27105	298,00	10-16449	305,00	10-16445	348,00
2500	4	524	500	10-27139	268,00	10-27127	317,00	10-16460	319,00	10-16456	368,00
		624	600	10-27140	282,00	10-27128	332,00	10-16468	335,00	10-16464	384,00
		824	800	10-27141	334,00	10-27129	388,00	10-16476	399,00	10-16472	457,00

## Stojky s povrchovou úpravou v svetlo šedej farbe RAL 7035, ďalšie regálové komponenty sú lesklo pozinkované RAL 7035

Výška regálu mm	Počet úrovni	Hĺbka regálu mm	Užitočná hĺbka mm	Šírka poľa 1500 mm				Šírka poľa 2000 mm			
				Pridavné pole		Základné pole		Pridavné pole		Základné pole	
				Obj. č.	Cena/ks	Obj. č.	Cena/ks	Obj. č.	Cena/ks	Obj. č.	Cena/ks
2000	3	524	500	10-27121	204,00	10-27109	245,00	10-16435	244,00	10-16431	283,00
		624	600	10-27122	212,00	10-27110	256,00	10-16443	253,00	10-16439	297,00
		824	800	10-27123	254,00	10-27111	298,00	10-16451	305,00	10-16447	348,00
2500	4	524	500	10-27145	268,00	10-27133	317,00	10-16462	319,00	10-16458	368,00
		624	600	10-27146	282,00	10-27134	332,00	10-16470	335,00	10-16466	384,00
		824	800	10-27147	334,00	10-27135	388,00	10-16478	399,00	10-16474	457,00



## Regále s veľkými rozostupmi

## Regále s veľkými rozostupmi pre širokú škálu produktov!

Máte tovary, ktoré sa nezmestia do štandardného regálu? BITO má riešenie. Regály s veľkými rozostupmi sú ideálnou voľbou z bezskrutkových regálov s neuveriteľne širokým spektrom možností skladovania tovaru. Ak chcete rozšíriť svoje možnosti skladovania, náš sortiment teraz obsahuje 1100 mm hlboké úrovne s maximálnou nosnosťou 700 kg. Profi varianty umožňujú mnohostranné využitie.

 BITO informuje

Všetky komponenty regálu spĺňajú platné predpisy o bezpečnosti a ochrane zdravia pri práci.

**Nezabudnite prosím:** Regály s veľkými rozostupmi nie sú navrhnuté pre obsluhu s vozíkmi.





## Úložný systém pre vysoko objemný náklad



### Vysoko kvalitné drevotrieskové police

- Nízkonákladové riešenie
- Max. nosnosť na úroveň 550 kg
- 22 mm drevený panel, kvalita V20E1
- S pozinkovanými podperami
- Drevotrieskové dosky v jednej rovine s hornou hranou stupňovitých nosníkov pre ochranu hrany dielov pred poškodením

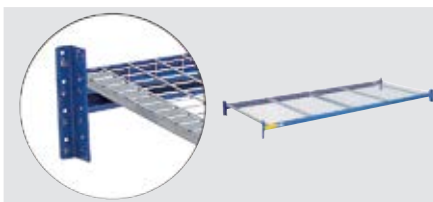

### Vysoko kvalitné sieťovinové police

- Umožňuje okamžitú identifikáciu výrobku pre vychystávanie a prepúšťa svetlo a vodu
- Max. nosnosť na úroveň 550 kg
- Pozinkované mriežkové segmenty veľkosť 50 x 50 mm
- S pozinkovanými podperami

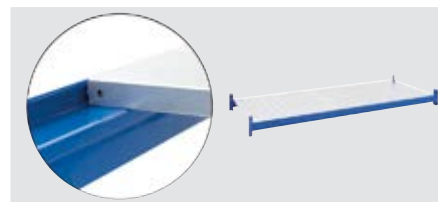

### Vysoko kvalitné oceľové police

- Top kvalita
- Max. nosnosť na úroveň 700 kg
- Oceľové panely sú pozinkované
- Vložené segmenty sú v jednej rovine s hornou časťou väzníkov - ochrana proti poškodeniu okrajov



### Vysoká nosnosť rámov - max. nosnosť poľa 6200 kg

- Pozinkované rámy
- Pozinkované podložky
- Stojka šírky 60 mm
- Dodávka bez montáže, na požiadanie možnosť dodávky aj v kompletne zmontovanom stave



### Traverzy: jednoduchá montáž - pevné spoje

- Výškovo prestaviteľné v rastri 50 mm, lakované epoxidovým práškom v modrej farbe RAL 5010



### Rozsiahly rad doplnkov pre neprekonateľné prispôsobenie!

- Ochrany stojok chránia pred poškodením nesprávnou manipuláciou vozíkmi
- Drôtené bočné a zadné panely chránia predmety pred vypadnutím do uličiek
- Deliče umožňujú rýchle delenie regálových úrovní
- Stojky sú pevne spojené s podlahou podlahovými kotvami

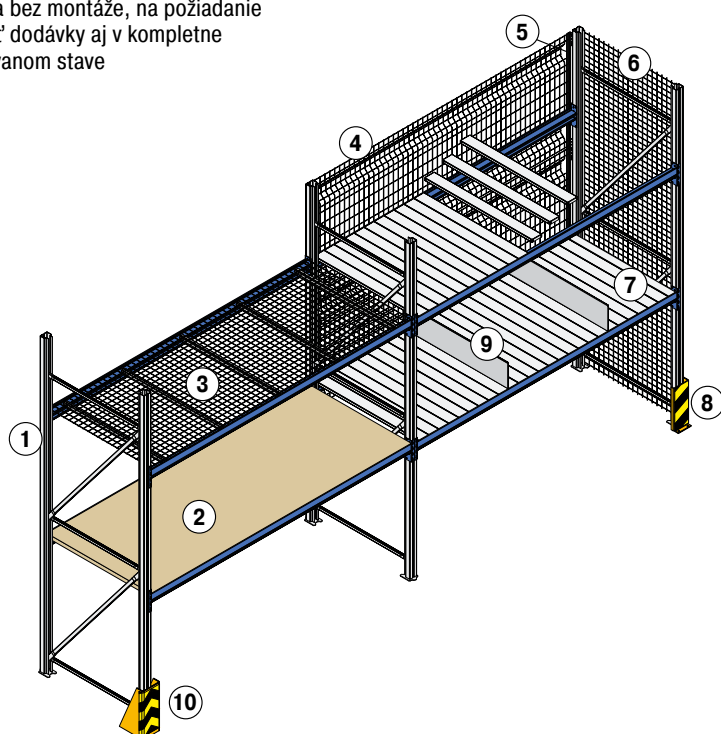

- 1 Bočný rám
- 2 Drevotriesková polica
- 3 Sieťovinová polica
- 4 Bočná protiprepadová ochrana
- 5 Držiak zadného dorazu a protiprepadovej siete
- 6 Bočná sieťová výplň
- 7 Vkladacie oceľové segmenty
- 8 Ochrana stojky - tvar L
- 9 Priečny deliaci element pre oceľové vkladacie segmenty
- 10 Ochrana stojky - tvar U



## Regále s veľkými rozostupmi - Kompletné regále

úrovne s drevotrievkovými doskami

Regále s veľkými rozostupmi pre širokú škálu produktov!

- **Nosnosť police:** max. 550 kg
- **Nosnosť poľa:** max. 3900 kg
- **Traverzy s epoxidovou povrchovou úpravou, farba modrá RAL5010**
- **Drevotrievková doska, hrúbka 22 mm, trieda V20 E1**
- **Bočné rámy dodávame demontované, lesklo pozinkovaný povrch**



### i BITO informuje

#### Informácie k montáži

Súčasťou každej dodávky je BITO návod na montáž a obsluhu. Jednotlivé montážne kroky a obslužné pokyny sú ľahko zrozumiteľné.

Na želanie Vám tiež veľmi radi predložíme ponuku na montáž u Vás našim profesionálnym montážnym tímom.

**Nezabudnite prosím:** Regály s veľkými rozostupmi nie sú navrhnuté pre obsluhu s vozíkmi.



Dĺžka základného poľa

1470 mm  
1920 mm  
2320 mm  
2820 mm



Dĺžka prídavného poľa

1410 mm  
1860 mm  
2260 mm  
2760 mm

Cena za set

**987,00**  
19-44225

ako na fotografii (bez obsahu)

**Regál s 1 základným a 1 prídavným poľom s 3 úrovňami na každé pole**

V x D x H: 2000 x 5580 x 600 mm

Obj. č. 19-44225

Výška regálu mm	Šírka poľa mm	Hĺbka regálu mm	Počet úrovní	Nosnosť police kg	Nosnosť poľa kg	Základné pole		Prídavné pole	
						Obj. č.	Cena/ks	Obj. č.	Cena/ks
2000	1350	600	3	400	1200	19-25749	<b>481,00</b>	19-25751	<b>401,00</b>
		800	3	400	1200	19-25757	<b>506,00</b>	19-25759	<b>428,00</b>
		1100	3	400	1200	19-25765	<b>537,00</b>	19-25767	<b>455,00</b>
	1800	600	3	500	1500	19-44219	<b>566,00</b>	19-44222	<b>490,00</b>
		800	3	500	1500	19-44220	<b>584,00</b>	19-44223	<b>505,00</b>
		1100	3	500	1500	19-44221	<b>634,00</b>	19-44224	<b>553,00</b>
	2200	600	3	550	1650	19-44201	<b>628,00</b>	19-44204	<b>550,00</b>
		800	3	550	1650	19-44202	<b>659,00</b>	19-44205	<b>583,00</b>
		1100	3	550	1650	19-44203	<b>717,00</b>	19-44206	<b>633,00</b>
	2700	600	3	500	1500	19-25753	<b>658,00</b>	19-25755	<b>584,00</b>
		800	3	500	1500	19-25761	<b>696,00</b>	19-25763	<b>621,00</b>
		1100	3	500	1500	19-25769	<b>757,00</b>	19-25771	<b>669,00</b>
2500	1350	600	4	400	1600	19-25773	<b>612,00</b>	19-25775	<b>525,00</b>
		800	4	400	1600	19-25781	<b>647,00</b>	19-25783	<b>557,00</b>
		1100	4	400	1600	19-25789	<b>688,00</b>	19-25791	<b>592,00</b>
	1800	600	4	550	2200	19-44213	<b>722,00</b>	19-44216	<b>637,00</b>
		800	4	550	2200	19-44214	<b>751,00</b>	19-44217	<b>658,00</b>
		1100	4	550	2200	19-44215	<b>818,00</b>	19-44218	<b>663,00</b>
	2200	600	4	550	2200	19-44207	<b>805,00</b>	19-44210	<b>719,00</b>
		800	4	550	2200	19-44208	<b>853,00</b>	19-44211	<b>763,00</b>
		1100	4	550	2200	19-44209	<b>923,00</b>	19-44212	<b>831,00</b>
	2700	600	4	500	2000	19-25777	<b>851,00</b>	19-25779	<b>764,00</b>
		800	4	500	2000	19-25785	<b>901,00</b>	19-25787	<b>805,00</b>
		1100	4	500	2000	19-25793	<b>980,00</b>	19-25795	<b>885,00</b>

## Regále s veľkými rozostupmi - Kompletné regále so segmentmi z pozinkovaného plechu

Regále s veľkými rozostupmi pre širokú škálu produktov!

- Nosnosť police: max. 700 kg
- Nosnosť poľa: max. 6200 kg
- Traverzy s epoxidovou povrchovou úpravou, farba modrá RAL5010
- Lesklo pozinkované oceľové vkladacie segmenty umožňujú ľahké vychystávanie
- Bočné rámy dodávame demontované, lesklo pozinkovaný povrch



### i BITO informuje

#### Informácie k montáži

Súčasťou každej dodávky je BITO návod na montáž a obsluhu. Jednotlivé montážne kroky a obslužné pokyny sú ľahko zrozumiteľné.

Na želanie Vám tiež veľmi radi predložíme ponuku na montáž u Vás naším profesionálnym montážnym tímom.

**Nezabudnite prosím:** Regály s veľkými rozostupmi nie sú navrhnuté pre obsluhu s vozíkmi.



Dĺžka základného poľa

1470 mm  
1920 mm  
2320 mm  
2820 mm

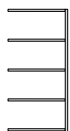

Dĺžka prídavného poľa

1410 mm  
1860 mm  
2260 mm  
2760 mm

Cena za set

**1.348,00**  
19-44200

ako na fotografii (bez obsahu)

Regál s 1 základným a 1 prídavným poľom  
s 3 úrovňami na každé pole

V x D x H: 2000 x 5580 x 600 mm  
Obj. č. 19-44200

Výška regálu mm	Šírka poľa mm	Hĺbka regálu mm	Počet úrovní	Nosnosť police kg	Nosnosť poľa kg	Základné pole		Prídavné pole	
						Obj. č.	Cena/ks	Obj. č.	Cena/ks
2000	1350	600	3	400	1200	19-25797	579,00	19-25799	490,00
		800	3	400	1200	19-25813	638,00	19-25815	545,00
		1100	3	400	1200	19-25829	752,00	19-25831	650,00
	1800	600	3	500	1500	19-25801	688,00	19-25803	599,00
		800	3	500	1500	19-25817	763,00	19-25819	666,00
		1100	3	500	1500	19-25833	909,00	19-25835	806,00
	2200	600	3	550	1650	19-25805	801,00	19-25807	714,00
		800	3	550	1650	19-25821	858,00	19-25823	765,00
		1100	3	550	1650	19-25837	1.059,00	19-25839	957,00
	2700	600	3	700	2100	19-25809	966,00	19-25811	881,00
		800	3	700	2100	19-25825	1.066,00	19-25827	970,00
		1100	3	700	2100	19-25841	1.288,00	19-25843	1.189,00
2500	1350	600	4	400	1600	19-25845	753,00	19-25847	644,00
		800	4	400	1600	19-25861	826,00	19-25863	714,00
		1100	4	400	1600	19-25877	962,00	19-25879	846,00
	1800	600	4	500	2000	19-25849	898,00	19-25851	791,00
		800	4	500	2000	19-25865	986,00	19-25867	876,00
		1100	4	500	2000	19-25881	1.172,00	19-25883	1.058,00
	2200	600	4	550	2200	19-25853	1.048,00	19-25855	942,00
		800	4	550	2200	19-25869	1.116,00	19-25871	1.004,00
		1100	4	550	2200	19-25885	1.374,00	19-25887	1.258,00
	2700	600	4	700	2800	19-25857	1.272,00	19-25859	1.162,00
		800	4	700	2800	19-25873	1.393,00	19-25875	1.281,00
		1100	4	700	2800	19-25889	1.680,00	19-25891	1.567,00



## Regálový rám

### Bočné rámy, v demonte

- Police rôznej výšky, hĺbky a nosnosti - individuálne pre každý prípad použitia
- Pozinkované stojky sú na bočný rám priskrutkované s pozinkovanými horizontálnymi a diagonálnymi výstužami
- Podlahové pätky sú fixované skrutkou ku stojke, veľmi stabilné
- Z pozinkovanej ocele a pripravenými otvormi na upevnenie do podlahy pomocou kotiev
- Všetky komponenty lesklo pozinkované



Pre regály hĺbky		600 mm		800 mm		1100 mm	
Výška	Typ stojky	Obj. č.	Cena/ks	Obj. č.	Cena/ks	Obj. č.	Cena/ks
2000	F2	19-25287	<b>77,00</b>	19-25290	<b>80,50</b>	19-25293	<b>85,50</b>
	F3	19-25296	<b>90,50</b>	19-25300	<b>98,00</b>	19-25304	<b>103,00</b>
2500	F2	19-25288	<b>88,50</b>	19-25291	<b>94,00</b>	19-25294	<b>98,00</b>
	F3	19-25297	<b>111,00</b>	19-25301	<b>116,00</b>	19-25305	<b>119,00</b>
3000	F2	19-25289	<b>110,00</b>	19-25292	<b>113,00</b>	19-25295	<b>116,00</b>
	F3	19-25298	<b>133,00</b>	19-25302	<b>141,00</b>	19-25306	<b>144,00</b>
3500	F3	19-25299	<b>161,00</b>	19-25303	<b>166,00</b>	19-25307	<b>171,00</b>

### Bočné rámy, v zmontovanom stave

Dodacia lehota: 2 týždne

Pre regály hĺbky		600 mm		800 mm		1100 mm	
Výška	Typ stojky	Obj. č.	Cena/ks	Obj. č.	Cena/ks	Obj. č.	Cena/ks
2000	F2	19-25267	<b>130,00</b>	19-25270	<b>137,00</b>	19-25273	<b>142,00</b>
	F3	19-25276	<b>153,00</b>	19-25279	<b>162,00</b>	19-25283	<b>165,00</b>
2500	F2	19-25268	<b>147,00</b>	19-25271	<b>151,00</b>	19-25274	<b>159,00</b>
	F3	19-25277	<b>176,00</b>	19-25280	<b>180,00</b>	19-25284	<b>190,00</b>
3000	F2	19-25269	<b>174,00</b>	19-25272	<b>176,00</b>	19-25275	<b>180,00</b>
	F3	19-25278	<b>207,00</b>	19-25281	<b>213,00</b>	19-25285	<b>218,00</b>
3500	F3	19-25308	<b>243,00</b>	19-25282	<b>244,00</b>	19-25286	<b>250,00</b>

Rozstup úrovni FA	Nosnosť poľa Q <sub>max</sub>	
mm	Typ stojky F2 kg	Typ stojky F3 kg
400	3900	6200
600	2975	5500
800	2050	4800
1000	1775	3900
1200	1500	3000
1400	1225	2675
1600	950	2350

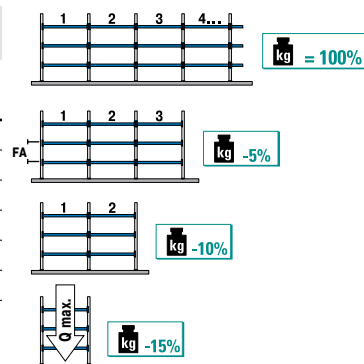

### Bočná sieťová výplň

- Zabraňujú vypadávaniu materiálu do bokov
- Veľkosť oka 50 x 50 mm
- Lesklo pozinkovaný povrch

Pre regály hĺbky		600 mm		800 mm		1100 mm	
Výška	Obj. č.	Cena/ks	Obj. č.	Cena/ks	Obj. č.	Cena/ks	
2000	19-47963	<b>47,40</b>	19-47964	<b>59,50</b>	19-47965	<b>73,50</b>	
2500	19-47966	<b>51,50</b>	19-47967	<b>65,00</b>	19-47968	<b>83,00</b>	
3000	19-47969	<b>57,00</b>	19-47970	<b>68,50</b>	19-47971	<b>85,50</b>	

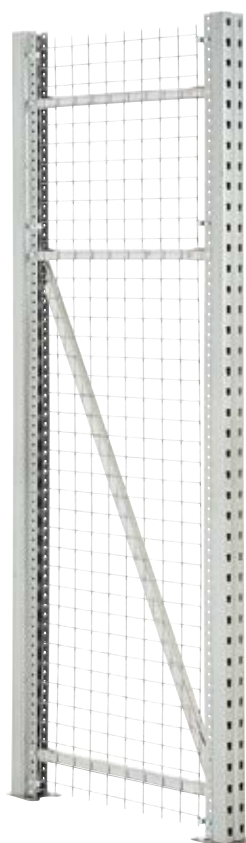

REGÁLE S VEĽKÝMI ROZSTUPMI



## Kompletné úrovne

Regále s veľkými rozostupmi pre širokú škálu produktov!

- **Kompletná policová úroveň pre najrôznejšie využitia so zaťažením od 400 do 700 kg**
- **Vrátane stupňovitých traverz WT**
- **Robustná predná stena stupňovitých traverz prekryva vkladacie hrany drevotrieskových dosiek / oceľových segmentov a chráni ich pred poškodením pri plnení a vyskladňovaní**

### Úrovne s drevotrieskovými doskami

- Neprekonateľný pomer ceny a užitočnej hodnoty
- Drevotriesková doska, hrúbka 22 mm, trieda V20 E1

Pre regály hĺbky		600 mm		800 mm		1100 mm	
Šírka poľa mm	Nosnosť kg	Obj. č.	Cena/ks	Obj. č.	Cena/ks	Obj. č.	Cena/ks
1350	400	19-25617	<b>113,00</b>	19-25619	<b>119,00</b>	19-25615	<b>127,00</b>
1800	500	19-13098	<b>142,00</b>	19-13106	<b>146,00</b>	19-13114	<b>162,00</b>
2200	550	19-13100	<b>165,00</b>	19-13108	<b>173,00</b>	19-13116	<b>190,00</b>
2700	500	19-13102	<b>174,00</b>	19-13110	<b>186,00</b>	19-13118	<b>203,00</b>



### So segmentmi z pozinkovaného plechu

- Bezpečné skladovanie ťažkých predmetov
- Lesklo pozinkované oceľové vkladacie segmenty umožňujú ľahké vychystávanie

Pre regály hĺbky		600 mm		800 mm		1100 mm	
Šírka poľa mm	Nosnosť kg	Obj. č.	Cena/ks	Obj. č.	Cena/ks	Obj. č.	Cena/ks
1350	400	19-25611	<b>133,00</b>	19-25613	<b>153,00</b>	19-25609	<b>188,00</b>
1800	500	19-17636	<b>174,00</b>	19-17637	<b>197,00</b>	19-17638	<b>240,00</b>
2200	550	19-17639	<b>212,00</b>	19-17640	<b>228,00</b>	19-17641	<b>294,00</b>
2700	700	19-17642	<b>267,00</b>	19-17643	<b>302,00</b>	19-17644	<b>374,00</b>



### So sieťovinovými policami

- Ideálne pre skladové použitie (svetlo a vodu priepustné)
- Malá veľkosť oka 50 x 50 mm, lesklo pozinkovaný povrch
- Jednoduché vychystávanie aj pri horšom osvetlení v skladovej hale

Pre regály hĺbky		600 mm		800 mm		1100 mm	
Šírka poľa mm	Nosnosť kg	Obj. č.	Cena/ks	Obj. č.	Cena/ks	Obj. č.	Cena/ks
1350	400	19-28785	<b>146,00</b>	19-28795	<b>154,00</b>	19-28805	<b>176,00</b>
1800	500	19-28787	<b>172,00</b>	19-28797	<b>184,00</b>	19-28807	<b>210,00</b>
2200	550	19-28789	<b>199,00</b>	19-28799	<b>212,00</b>	19-28809	<b>244,00</b>
2700	500	19-28791	<b>222,00</b>	19-28801	<b>240,00</b>	19-28811	<b>279,00</b>
2700	700	19-28793	<b>266,00</b>	19-28803	<b>285,00</b>	19-28813	<b>322,00</b>





### Príslušenstvo

#### Príslušenstvo



A Rohová ochrana



B Protiprepadová sieť



C Držiak protiprepadovej siete



D Kotvy

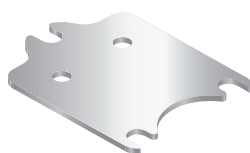

E Plechové podložky



F Priečny deliaci element

Poz.	Popis		Rozmery mm	Ks/JB	Obj. č.	Cena/ balenie	
A	Rohová ochrana	spĺňa požiadavky smerníc o bezpečnosti a ochrane zdravia pri práci, ktoré predpisujú povinnosť vybaviť nimi všetky rohy regálov, s epoxidovým povlakom v signálnej žltej farbe RAL 1003 a polepené čierno-žltou fóliou (podľa DIN 4844), na ochranu stojok z 2 alebo 3 strán, na ochranu regálov a manipulačnej techniky, aplikácia vedie k výraznému zníženiu rizika poškodenia stojok a s tým spojeného výpadku a následných nákladov, zvyšuje bezpečnosť personálu	pre 2-strannú ochranu regálových stojok	dl. 165 x š 165 x v 400	1	66-4585	63,00
		pre 3-strannú ochranu regálových stojok	dl. 227 x š 164 x v 400	1	66-29123	82,50	
B	Protiprepadová sieť	chráni personál na prepravných cestách a pracoviskách pred vypadnutým materiálom, uličky a pracovné oblasti za jednoradmi musia byť podľa smerníc BGR 234 zabezpečené proti vypadnutiu predmetov z regálov, z pozinkovaného oceľovej sieťoviny, veľkosť oka 50 x 100 mm, v oblasti vystuženia 50 x 50 mm, priemer drôtu 3,0 mm, <b>Upozornenie:</b> Držiaky nie sú zahrnuté v cene. Na každý segment sú potrebné 4 držiaky, na každý ďalší nadstavený segment sú potrebné 2 držiaky!		š 1350 x v 1000	1	66-27793	111,00
				š 1350 x v 1500	1	66-27799	133,00
				š 1800 x v 1000	1	66-27794	119,00
				š 1800 x v 1500	1	66-27800	146,00
				š 2200 x v 1000	1	66-27795	130,00
				š 2200 x v 1500	1	66-27801	165,00
				š 2700 x v 1000	1	66-27796	143,00
	š 2700 x v 1500	1	66-27802	171,00			
C	Držiak protiprepadovej siete	lesklo pozinkovaný povrch, na pripevnenie protiprepadovej siete, vrátane spojovacieho materiálu	vľavo	-	1	19-27200	6,95
			vpravo	-	1	19-27201	6,95
D	Kotvy	Ø 10 mm, oceľ 10/20, na každý bočný rám sú potrebné 4 kotevné skrutky	M10-20 pozinkované (JB = 10 kusov)	dl. 20	10	66-3408	16,70
E	Plechové podložky	hrúbka 1 mm, lesklo pozinkovaný povrch, na vyrovnanie nerovností podlahy	pre regály s veľkými rozstupmi	-	20	19-26451	23,70
F	Priečny deliaci element	lesklo pozinkovaný povrch, jednoduchá montáž, vrátane spojovacieho materiálu	pre vkladacie segmenty	v 250 x h 1100	1	19-18926	19,60
				v 250 x h 600	1	19-18927	22,30
				v 250 x h 800	1	19-18928	25,10

## Stohovacie euro prepravky XL

štandardné vyhotovenie

Prepravky pre širokú škálu použitia

- Veľký vnútorný objem
- Vyrobené z odolného polypropylénu
- Extrémne oddolné



Špeciálna ponuka

**27,20**  
43-18498

Jednotková cena pri kúpe celej palety



Základné rozmery d x š	Výška	Vnútorné rozmery d x š x v	Objem	Váha obsahu	Zaťaženie zhora	Označenie	Obj. č.	Cena/ks	Ks/paleta	Cena/ks pre paletový odber
mm	mm	mm	L	kg	kg					
600 x 400	320	568 x 368 x 316	62	20	300	XL64321	43-18498	<b>29,90</b>	36	<b>27,20</b>

## Stohovacie euro prepravky XL

s namontovanými lyžinami, s plnými stenami

Bezpečné, čisté a robustné - otvárajú nové možnosti pre Vašu výrobnú logistiku

- Prepravky vo formáte jednej polovičnej europalety
- Váha obsahu **200 kg**
- Dodávka v piatich rozličných výškach
- K dispozícii aj vyhotovenie bez lyžín
- Varianty s vekom a odoberacím otvorom



Špeciálna ponuka

**133,00**  
43-22585

Jednotková cena pri kúpe celej palety



Základné rozmery d x š	Výška	Vnútorné rozmery d x š x v	Objem	Váha obsahu	Zaťaženie zhora	Označenie	Obj. č.	Cena/ks	Ks/paleta	Cena/ks pre paletový odber
mm	mm	mm	L	kg	kg					
800 x 600	620	762 x 562 x 501	206	200	800	XL86521DKUFE	43-22585	<b>146,00</b>	6	<b>133,00</b>

## Viacúčelové prepravky MB s dvojitým dnom

s vyklápacím vekom na závesoch, s namontovanými lyžinami

Naše veľkokapacitné kontajnery 800 x 600 mm sú stabilné aj s lyžinami!

- Naša filozofia: 3 v 1! Transport - vychystávanie - skladovanie
- Prvá nasúvateľná prepravka s lyžinami
- Šetrí priestor pri preprave resp. skladovaní prázdnych obalov
- Jednoduché ovládanie pomocou zatvorenej, ergonomickej rukoväte



Špeciálna ponuka

**137,00**  
6-15319

Jednotková cena pri kúpe celej palety



Základné rozmery d x š	Výška	Objem	Váha obsahu	Zaťaženie zhora	Označenie	Obj. č.	Cena/ks	Ks/paleta	Cena/ks pre paletový odber
mm	mm	L	kg	kg					
800 x 600	553	147	200	300	MBD86421DKUFE	6-15319	<b>152,00</b>	24	<b>137,00</b>

## Ručný paletový vozík

Ideálny pre manipuláciu s objemným a ťažkým nákladom

- určené pre vnútroprúdové použitie
- Pre profesionálnu prepravu tovaru na paletách a giterboxoch v náročných podmienkach
- S 2 x 105° vytočením koliesok, tandemové kolieska na konci vidlic
- Nosnosť 2500 kg

Dodacia lehota: 1 týždeň

Nosnosť	Nosná šírka	Rozmery vidlice d x š	Materiál koliesok pod vidlicami	Materiál otočných koliesok	Obj. č.	Cena/ks	Cena/ks
kg	mm	mm				od 1 ks	od 3 ks
2500	530	1150 x 160	polyuretán	plná guma	22-21229	<b>482,00</b>	<b>468,00</b>

Špeciálna ponuka

**468,00**  
22-21229

od 3 ks

**NEU!**



## Paletové regále Systém PRO

## Vieme ako zvládnuť palety!

BITO PRO paletové regály sa vyrábajú v Meisenheime v súlade s najnovšími smernicami a tými najnáročnejšími priemyselnými štandardmi. To zaručuje vysokú presnosť vo formovaní jednotlivých prvkov a tiež vysoko kvalitnú povrchovú úpravu. Ďalším prínosom je široká škála praktického príslušenstva, aby vyhovovali každej požiadavke.

Profítujte z kompetencie výrobcu: naši profesionálni obchodníci poznajú trh a zabezpečia, že Vaše riešenie bude perfektné.

Naše komponenty sú pozinkované alebo povrchovo upravené epoxidovou vrstvou pre vysokú odolnosť proti korózii.

**Upozornenie:** Regály s touto úpravou sú určené len pre použitie v interiéri.



Všetky regály a ich komponenty sú plne v súlade s aktuálnymi nemeckými a medzinárodnými bezpečnostnými a zdravotnými normami (EN 15512 / BGR 234).

#### Certifikát RAL-RG 614/5

Paletové regály spoločnosti BITO boli označené značkou kvality RAL-RG 614. Tým je potvrdená nadpriemerná kvalita výrobkov.



Gütesymbol RAL-RG 614



Lager- und Betriebsrichtungen



Reg.-Nr. MPA NRW Q 118





## Vieme ako zvládnuť palety!

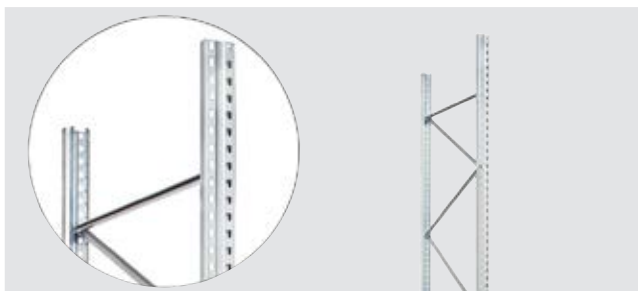

### Robustný rám pre veľmi vysoké zaťaženie

- Z lesklo pozinkovanej pásovej ocele najvyššej kvality
- Dodávka bez montáže, na požiadanie možnosť dodávky aj v kompletne zmontovanom stave
- Lesklo pozinkovaný povrch
- Výšková prestavitelnosť úrovní v rastrí 50 mm
- Vrátane spojovacieho a podkladového materiálu

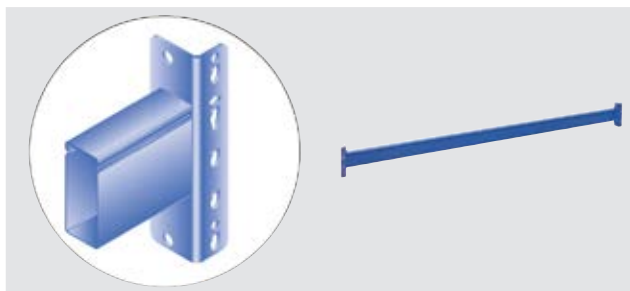

### Traverzy - Unikátny BITO-Twintop® profil

- Výborná pozdĺžna tuhosť regálovej konštrukcie
- Inovatívna geometria traverzy
- Výšková prestavitelnosť v rastrí po 50 mm, čiže možnosť optimálneho prispôsobenia nákladu
- Vysoko odolný epoxidový povlak
- Háková spojka s 5 hákmi



### Výplne traverzových úrovní

- 1 Drevotrieska
- 2 Oceľové panely
- 3 Mrežové rošty
- 4 Sieťovinová výplň



### Kompletné úrovne s vkladacími výplňami

- 1 Drevotrieska
- 2 Oceľové vkladacie segmenty
- 3 Sieťovinové police

## Rozsiahle príslušenstvo a bezpečnostné prvky pre všetky typy skladovania

- 1 Ochrana stojky - tvar L
- 2 Ochrana stojky - tvar U
- 3 Ochrana regálového rámu
- 4 Zvodidlá
- 5 Zadné dorazy
- 6 Zadná protiprepadová ochrana
- 7 Držiak zadného dorazu a protiprepadovej siete
- 8 Bočná protiprepadová ochrana (nadstavec rámu)
- 9 Rozpera medzi dvojradowé regále

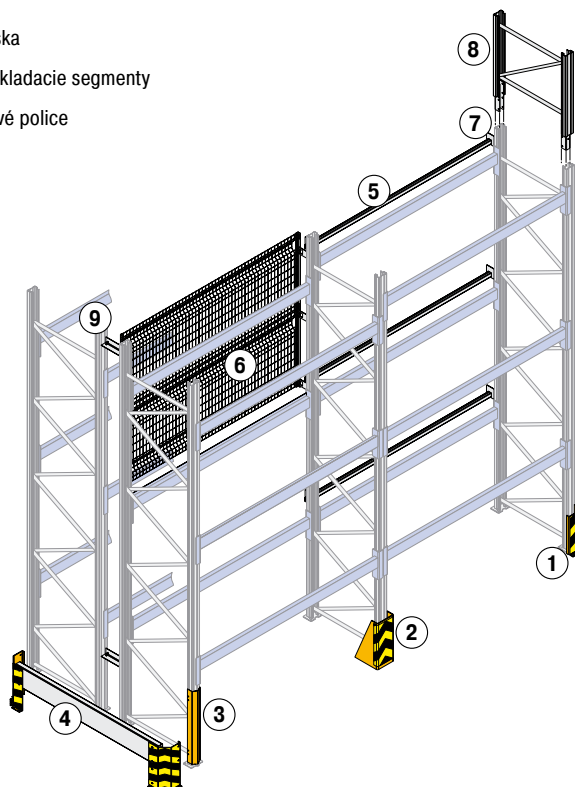

## Chcem paletový regál na mieru!

Náš modulárny systém Vám to umožní.

Pri výbere komponentov je potrebné brať do úvahy:

- Paletu, resp. gitter box: rozmer, šírka, dĺžka, výška a hmotnosť  
Príklad: EUR rozmer: 800 x 1200 mm (š x d)  
Industrie rozmer: 1000 x 1200 mm (š x d)  
Hmotnosti: 600 kg, 800 kg, 1000 kg, ....
- Priestor, do ktorého požadujete regál umiestniť



### Bočný rám vrátane pätiiek a kotviaceho materiálu v cene

- Hĺbka 1100 mm alebo 800 mm
- Výška podľa Vašej potreby od 2000 do 12000 mm
- Rôzne typy podľa nosnosti:  
P1 do 6 ton na pole, P2 do 9 ton na pole,  
P3 do 12 ton na pole až po P12 do 35 ton na pole

### Traverzy – nosníky

- K dispozícii sú rôzne dĺžky:  
Napríklad pre EUR paletu 800 x 1200 mm, dĺžka 1350, 1800, 2700 a 3600 mm.  
Pre Industrie paletu 1000 x 1200 mm, dĺžka 1350, 2200 a 3300 mm.
- Rôzne nosnosti podľa Vašich požiadaviek:  
Napríklad nosník 2700 mm, profil 120 mm, nosnosť 3000 kg (3 palety x 1000 kg).

## i

### Informácie k montáži

Súčasťou každej dodávky je BITO návod na montáž a obsluhu. Jednotlivé montážne kroky a obslužné pokyny sú ľahko zrozumiteľné.

Na želanie Vám tiež veľmi radi predložíme ponuku na montáž u Vás naším profesionálnym montážnym tímom.

## Bočný rám paletového regálu

Vhodné pre traverzy	Rozstup úrovni FA mm	Nosnosť poľa Q <sub>max</sub>			
		Typ stojky P1 kg	Typ stojky P2 kg	Typ stojky P3 kg	Typ stojky P4 kg
PT95L	1500	6000	8860	11720	13900
	2000	5560	7460	8900	10360
	2500	4580	5920	6660	7680
PT110L	1500	6000	8860	11720	15260
	2000	5720	7460	8900	12620
	2500	4880	6200	6660	9720
PT120M	1500	6000	9175	12100	15750
	2000	6000	7680	10240	14000
	2500	4880	6820	9140	11780

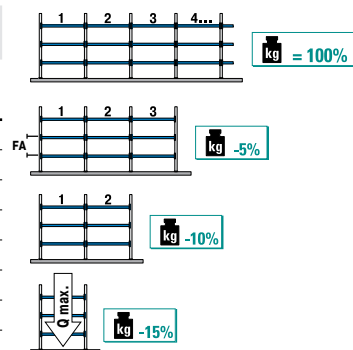

Všetky hodnoty platia pre šírku poľa 2700 mm alebo najmenej 4 polia v regálovom rade. Kratšie regálové rady majú nižšiu nosnosť (pozri nákres vpravo). To isté platí pre 3600 mm široké polia (v prípade pochybností nás kontaktujte!)

### V demonte

- Z pozinkovanej pásovej ocele najvyššej kvality
- Výšková nastaviteľnosť traverz v rastri 50 mm
- Pozostáva z 2 stojok so spodnou pätkou, horizontálnych a priečných výstuh
- Proti rotácii sú upevnené dvomi kotevnými skrutkami, kotevné skrutky a 2 podložky 1,5 mm a bočný rám sú súčasťou dodávky
- 1100 a 800 mm hlboký rám pre pozdĺžne a priečne skladovanie europaliet

Výška rámu mm	Typ stojky	Hĺbka rámu	1100 mm		800 mm	
		Nosnosť poľa kg	Obj. č.	Cena/ks	Obj. č.	Cena/ks
2000	P1	6000	66-25216	<b>117,00</b>	66-25217	<b>114,00</b>
2500	P1	6000	66-25214	<b>139,00</b>	66-25215	<b>133,00</b>
2500	P2	9175	66-24551	<b>146,00</b>	66-24553	<b>141,00</b>
3000	P1	6000	66-25212	<b>165,00</b>	66-25213	<b>159,00</b>
3000	P2	9175	66-25199	<b>171,00</b>	66-25200	<b>167,00</b>
3500	P1	6000	66-25210	<b>188,00</b>	66-25211	<b>184,00</b>
3500	P2	9175	66-25197	<b>194,00</b>	66-25198	<b>188,00</b>
3500	P3	12100	66-26078	<b>210,00</b>	66-26077	<b>205,00</b>
4000	P1	6000	66-25208	<b>210,00</b>	66-25209	<b>204,00</b>
4000	P2	9175	66-25195	<b>219,00</b>	66-25196	<b>211,00</b>
4000	P3	12100	66-25182	<b>239,00</b>	66-25183	<b>232,00</b>
4500	P1	6000	66-25206	<b>236,00</b>	66-25207	<b>228,00</b>
4500	P2	9175	66-25193	<b>244,00</b>	66-25194	<b>237,00</b>
4500	P3	12100	66-25180	<b>266,00</b>	66-25181	<b>260,00</b>
4500	P4	15750	66-26080	<b>322,00</b>	66-26079	<b>308,00</b>
5000	P4	15750	66-25165	<b>353,00</b>	66-25166	<b>340,00</b>



**Bočný rám paletového regálu**

štandardné vyhotovenie

Dodacia lehota: 2 týždne

**V zmontovanom stave**

- Servis pre našich zákazníkov: skrutkové vyhotovenie, komplet zmontované
- Z pozinkovanej pásovej ocele najvyššej kvality
- Výšková prestaviteľnosť traverz v rastri 50 mm
- Pozostáva z 2 stojok so spodnou pätkou, horizontálnych a priečných výstuh
- Proti rotácii sú upevnené dvomi kotevnými skrutkami, kotevné skrutky a 2 podložky 1,5 mm a bočný rám sú súčasťou dodávky
- 1100 a 800 mm hĺbkový rám pre pozdĺžne a priečne skladovanie europaliet



Výška rámu mm	Nosnosť poľa kg	Hĺbka rámu		800 mm		
		Typ stojky	Obj. č.	Cena/ks	Obj. č.	Cena/ks
2000	6000	P1	66-24521	190,00	66-24520	180,00
2500	6000	P1	66-24523	222,00	66-24522	216,00
2500	9175	P2	66-24548	228,00	66-24552	222,00
3000	6000	P1	66-24525	259,00	66-24524	254,00
3000	9175	P2	66-24539	268,00	66-24538	259,00
3500	6000	P1	66-24527	290,00	66-24526	280,00
3500	9175	P2	66-24541	299,00	66-24540	290,00
3500	12100	P3	66-26074	314,00	66-26073	311,00
4000	6000	P1	66-24529	329,00	66-24528	323,00
4000	9175	P2	66-24543	340,00	66-24542	329,00
4000	12100	P3	66-24557	361,00	66-24556	352,00
4500	6000	P1	66-24531	361,00	66-24530	353,00
4500	9175	P2	66-24545	376,00	66-24544	361,00
4500	12100	P3	66-24559	398,00	66-24558	390,00
4500	17000	P4	66-26076	467,00	66-26075	453,00
5000	17000	P4	66-24575	521,00	66-24574	503,00

**Príslušenstvo**

**A** Plechové podložky

**B** Kotvy

**C** Rohová ochrana

Poz.	Popis	Typ stojky	Ks/JB	Obj. č.	Cena/ balenie		
<b>A</b>	Plechové podložky	lesklo pozinkované prevedenie, na vyrovnanie nerovností podlahy, sú jednoducho vložené pod pätky bočného rámu a môžu byť preto ľahko doplnené, vypodloženie je povolené len do výšky 10 mm na pätku, inak musia byť použité dlhšie kotevné skrutky	do paletových regálov, hrúbka materiálu 1,5 mm (20 ks v balení)	P1 - P3	20	66-27219	19,60
		do paletových regálov, hrúbka materiálu 4 mm	P1 - P3	1	66-22830	2,45	
<b>B</b>	Kotvy	Ø 10 mm, oceľ 10/20, na každý bočný rám sú potrebné 4 kotevné skrutky	M10-20 pozinkované (JB = 10 kusov)		10	66-3408	16,70
<b>C</b>	Rohová ochrana	pre 2-strannú ochranu regálových stojok		P1-P12	1	66-4585	63,00



## Pozdĺžne traverzy

### Profil BITO-TwinTop®

- 5 bodové zavesenie poskytujúce spoľahlivé a silné spojenie
- Vynikajúca pozdĺžna tuhosť regálovej konštrukcie
- Výškovo prestaviteľné v rasti 50 mm, tým optimálne prispôsobené skladovaciemu zaťaženiu
- Epoxidová povrchová úprava RAL5010 modrá

### Profil BITO-TwinTop®

Dĺžka traverzy <i>mm</i>	Nosnosť dvojice traverz <i>kg</i>	Profil traverzy	Obj. č.	Cena/ks
1350	2000	PT 95L	66-24891	<b>44,60</b>
1800	2500	PT 95L	66-23656	<b>51,50</b>
2200	2100	PT 95L	66-23652	<b>59,50</b>
2700	1800	PT 95L	66-23658	<b>69,00</b>
	2400	PT 110L	66-23650	<b>71,00</b>
	3050	PT 120M	66-23660	<b>77,00</b>
3300	4250	PT 150M	66-28621	<b>101,00</b>
	2350	PT 120M	66-23654	<b>90,50</b>
	3500	PT 150M	66-28623	<b>119,00</b>
3600	2400	PT 130M	66-23664	<b>116,00</b>
	3200	PT 150M	66-27655	<b>123,00</b>
	4000	PT 170S	66-23670	<b>154,00</b>

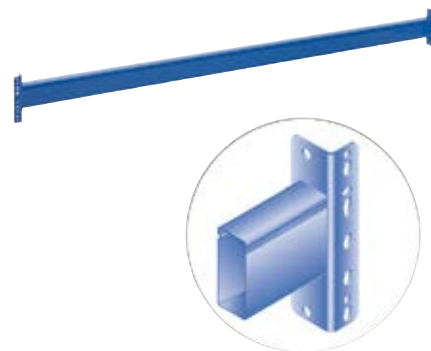

### Príslušenstvo



**A** Paletové podpery



**B** Paletové podpery, s drevenými hranolmi

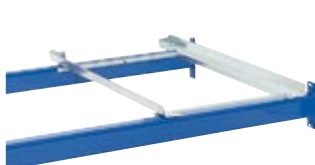

**C** Priečna traverza

Poz.	Popis	Užitočná hĺbka <i>mm</i>	Nosnosť/kus <i>kg</i>	Obj. č.	Cena/ks
<b>A</b>	Paletové podpery paletové podpery slúžia k podopretiu paliet a používajú sa jednoducho nasadením na pozdĺžne traverzy, proti bočnému posunutiu môžu byť podpery zaistené samoreznou skrutkou, lesklo pozinkované prevedenie, na každé paletové miesto sú potrebné 2 kusy	800	640	66-29295	<b>16,80</b>
		1100	440	66-29300	<b>22,30</b>
<b>B</b>	Paletové podpery, s drevenými hranolmi paletové podpery slúžia k podopretiu paliet a používajú sa jednoducho nasadením na pozdĺžne traverzy, k bezpečnému skladovaniu nástrojov, plechových a drevených paliet, podpera lesklo pozinkovaná, drevený hranol 80 x 80 mm, s 2 otvormi pre skrutky s okrúhlou hlavou M10 x 100, na každé paletové miesto sú potrebné 2 kusy	800	1350	66-30603	<b>50,50</b>
		1100	1090	66-30605	<b>66,50</b>
<b>C</b>	Priečna traverza pre pozdĺžne traverzy typ PT, priečna traverza zabraňuje pri priečnom a pozdĺžnom skladovaní prepraviek, giterboxov a paliet posunu skladovacej jednotky	800	1000	66-28226	<b>50,50</b>
		1100	1000	66-28230	<b>57,00</b>

## Výplne pre traverzové úrovne BITO-TwinTop®

### i BITO informuje

**Nikdy neprekráčajte maximálnu nosnosť.**  
Traverzy nie sú v cene.

### Drevotrieskové dosky so 4 aretačnými uhoľníkmi

- Klasická výplň úrovne!
- 38 mm drevený panel, kvalita V20E1
- Aretovací uhoľník lesklo pozinkovaný
- Vráťane spojovacieho materiálu na priskrutkovanie BITO-TwinTop®
- Traverzy BITO TwinTop® prosím objednajte zvlášť



Hĺbka regálu	1100 mm			800 mm		
Vhodné pre traverzu dĺžky	Nosnosť/úroveň	Obj. č.	Cena/ks	Nosnosť/úroveň	Obj. č.	Cena/ks
mm	kg			kg		
1350	650	66-8807	<b>73,50</b>	1200	66-19377	<b>57,00</b>
1800	900	66-8810	<b>98,00</b>	1600	66-19378	<b>72,00</b>
2200	1100	66-8811	<b>114,00</b>	1950	66-19379	<b>86,50</b>
2700	1350	66-8812	<b>143,00</b>	1650	66-19380	<b>105,00</b>
3300	1650	66-8813	<b>174,00</b>	1400	66-19381	<b>127,00</b>
3600	1800	66-8814	<b>198,00</b>	1300	66-19382	<b>141,00</b>

### Drevotrieskové dosky na podvlekok

- Veľmi veľká úroveň vďaka použitiu podvlekov
- Výplň je v jednej rovine s profilom pozdĺžnej traverzy
- 38 mm drevený panel, kvalita V20E1
- Podvleky s epoxidovou povrchovou úpravou RAL 5010 v enciánovo modrej farbe
- Vráťane podvlekov
- Traverzy BITO TwinTop® prosím objednajte zvlášť



Hĺbka regálu	1100 mm			800 mm		
Vhodné pre traverzu dĺžky	Nosnosť/úroveň	Obj. č.	Cena/ks	Nosnosť/úroveň	Obj. č.	Cena/ks
mm	kg			kg		
1350	1500	66-29353	<b>169,00</b>	1500	66-29347	<b>133,00</b>
1800	2200	66-29354	<b>181,00</b>	1800	66-29348	<b>150,00</b>
2200	2200	66-29355	<b>235,00</b>	2200	66-29349	<b>201,00</b>
2700	3000	66-29356	<b>255,00</b>	2200	66-29350	<b>209,00</b>
3300	3300	66-29357	<b>326,00</b>	2800	66-29351	<b>255,00</b>
3600	3300	66-29358	<b>339,00</b>	2300	66-29352	<b>267,00</b>

### Plechové panely pre pozdĺžne traverzy BITO-TwinTop®

- Vysoko kvalitné, závesné oceľové panely pre obzvlášť vysoké zaťaženie
- Výrezy na paneloch poskytujú presné spojenie na traverzách
- Oceľové výplňové panely pozostávajú z 9 samostatných panelov
- Traverzy BITO TwinTop® prosím objednajte zvlášť

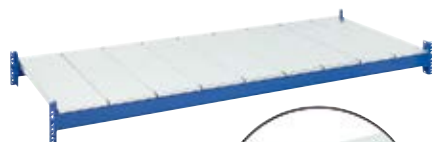

Hĺbka regálu	1100 mm		800 mm		
Vhodné pre traverzu dĺžky	Nosnosť/úroveň	Obj. č.	Cena/ks	Obj. č.	Cena/ks
mm	kg				
1350	1500	66-19005	<b>201,00</b>	66-18999	<b>154,00</b>
1800	2000	66-19006	<b>236,00</b>	66-19000	<b>186,00</b>
2200	2200	66-19007	<b>317,00</b>	66-19001	<b>247,00</b>
2700	3050	66-19008	<b>348,00</b>	66-19002	<b>280,00</b>
3300	3300	66-19009	<b>434,00</b>	66-19003	<b>339,00</b>
3600	4000	66-19010	<b>474,00</b>	66-19004	<b>370,00</b>

## Žiarovo pozinkovaný rošt

- S priepustnosťou vody a svetla
- Ideálne pri použití sprinklerov
- Vkladá sa medzi traverzy, čiže bez straty disponibilnej výšky
- Veľkosť oka 66 x 33 mm
- Mrežové rošty majú vysokú nosnosť
- Optimálne rozloženie sily vďaka pevnému spojeniu všetkých nosných profilov s obidvomi nosnými uholníkmi
- Jednoduchá a rýchla montáž položením mrežových roštov
- Zo spodu je ukladací priestor regálov veľmi dobre viditeľný
- Traverzy BITO TwinTop® prosím objednajte zvlášť

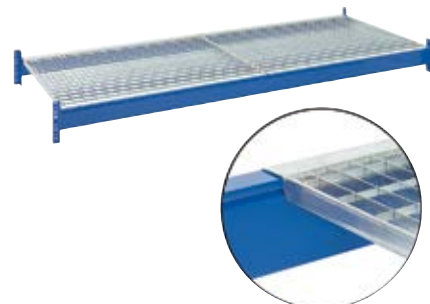

Hĺbka regálu			1100 mm		800 mm	
Vyhotovenie	Vhodné pre traverzu dĺžky	Nosnosť/úroveň	Obj. č.	Cena/ks	Obj. č.	Cena/ks
	mm	kg				
1 segment	1350	900	66-40876	<b>174,00</b>		
		1500	66-40877	<b>188,00</b>	66-40870	<b>152,00</b>
	1800	1200	66-40878	<b>237,00</b>		
		2000	66-40879	<b>257,00</b>	66-40871	<b>207,00</b>
2 segmenty	2200	2400	66-40880	<b>315,00</b>	66-40872	<b>251,00</b>
	2700	1800	66-40881	<b>355,00</b>		
		3000	66-40882	<b>391,00</b>	66-40873	<b>307,00</b>
	3300	3600	66-40883	<b>474,00</b>	66-40874	<b>383,00</b>
	3600	2400	66-40884	<b>466,00</b>		
		4000	66-40885	<b>516,00</b>	66-40875	<b>419,00</b>

## Výplne pre traverzové úrovne BITO-TwinTop®

### Sieťovinové rošty

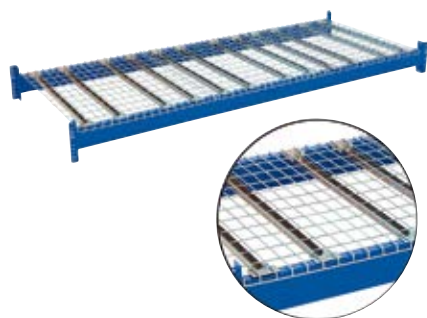

### Sieťovinové rošty

- Cenovo výhodná alternatíva k žiarovo pozinkovaným mrežovým roštom
- S priepustnosťou vody a svetla
- Splňajú kritéria protipožiarnej ochrany vo Vašom sklade, priepustnosť vody väčšia ako 70 %
- Ideálne k uskladneniu a vychystávaniu prepraviek a kartónov
- Žiadne ostré rohy, ktoré by mohli poškodiť kartónové obaly a tým spomaliť proces vychystávania
- Ľahká montáž vďaka jednoduchému uloženiu na pozdĺžne traverzy
- Vráťane privarených výstuh
- Traverzy BITO TwinTop® prosím objednajte zvlášť

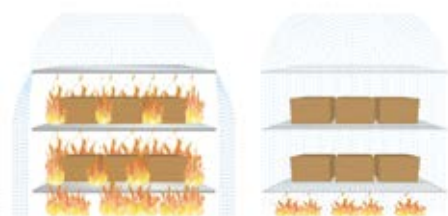

v ľavo: šírenie požiaru pri uzatvorených úrovniach  
v pravo: šírenie požiaru pri vode priepustných úrovniach

Hĺbka regálu	Vhodné pre traverzu dĺžky	Šírka segmentu	Nosnosť/úroveň	Obj. č.	Cena/ks	
mm	mm	mm	kg			
800 mm	1350	1325x800	500	66-44412	<b>117,00</b>	
		1325x800	1000	66-40517	<b>110,00</b>	
	2700	1325x800	1000	66-44413	<b>179,00</b>	
		1325x800	2000	66-40518	<b>192,00</b>	
1100 mm	1350	1325x1100	1000	66-40510	<b>106,00</b>	
		1800	890x1100	500	66-44414	<b>117,00</b>
			890x1100	1500	66-40511	<b>165,00</b>
	2700	890x1100	2000	66-40512	<b>192,00</b>	
		890x1100	750	66-44415	<b>176,00</b>	
		1325x1100	2000	66-40513	<b>236,00</b>	
	3600	1325x1100	3000	66-40514	<b>290,00</b>	
		890x1100	890x1100	1000	66-44416	<b>235,00</b>
			890x1100	3000	66-40515	<b>324,00</b>
			890x1100	4000	66-40516	<b>386,00</b>



## Vysúvacie zariadenia

### Vysúvacie zariadenia

- Ideálne kompletovanie z 3 strán šetriace chrbát
- Na palety 1200 x 800 mm, pozdĺžne uskladnenie
- Pre použitie na podlahe a na traverzách
- S bezpečnostným uzamykacím mechanizmom pre nasadenie na traverzy
- Umožňujú vysúvať palety z regálu ľahko a bez námahy
- Pevná oceľová konštrukcia s rýchlymi, utesnenými guľičkovými ložiskami
- Hĺbka regálu 1100 mm
- RAL 5010 enciánovo modrá
- Podlahová jednotka so 700 mm vysokou rukoväťou



Vyhotovenie	Konštrukčná výška mm	Vytiahnutie	Nosnosť kg	Obj. č.	Cena/ks
vysúvacie zariadenie na podlahu	80	85 %	800	34-33195	718,00
			1000	34-33196	859,00
vysúvacie zariadenie na pozdĺžne traverzy	90	70 %	600	34-33200	727,00
			800	34-33201	903,00

### **i** BITO informuje

#### Veľký pozor:

Kvôli vysunutiu vysúvacieho zariadenia s paletou bude zaťaženie traverz asymetrické. Celá hmotnosť leží na prednej traverze!

K vysúvaciemu zariadeniu je preto nevyhnutné použiť pozdĺžne traverzy dvojnásobnej hmotnosti.

Vysúvať je dovolené vždy len 1 vysúvacie zariadenie, a to aj keď je v regáli alebo na jeho úrovni viacej jednotiek. Po skončení manipulačnej operácie je nutné zasunúť vysúvacie zariadenie ihneď späť a zaistiť!

Vysúvacie zariadenia pre nosiče s inými rozmermi dostupné na požiadanie.



Naskenujte QR kód:

**Produktové video „Vysúvacie zariadenia“**

[www.bitto.com/qr-azv-int](http://www.bitto.com/qr-azv-int)





## Ochranné prvky pre regál



### Ochrana regálového rámu

- Ochrana proti poškodeniu aj prestojom
- S epoxidovým povlakom v signálnej žltej farbe RAL 1003
- Naskrutkuje sa priamo na stojku - žiadne poškodenie podlahy pri náraze, nie je potrebné upevniť do podlahy
- Pasuje na BITO paletový regál typu PRO
- Vrátať spojovací materiál
- Materiál oceľ



Naskenujte QR kód:  
**Produktové video „Ochrana regálového rámu“**  
[www.bito.com/qr-stuetzenschutz-int](http://www.bito.com/qr-stuetzenschutz-int)

Výška mm	Šírka mm	Typ stojky	Obj. č.	Cena/ks
715	80	P1	66-31000	<b>53,00</b>
	90	P2	66-31001	<b>57,00</b>
	100	P3	66-31002	<b>59,50</b>
	120	P4-6	66-31003	<b>62,50</b>



### Rohová ochrana

- Spĺňa požiadavky smerníc o bezpečnosti a ochrane zdravia pri práci, ktoré predpisujú povinnosť vybaviť nimi všetky rohy regálov
- S epoxidovým povlakom v signálnej žltej farbe RAL 1003 a polepené čierno-žltou fóliou (podľa DIN 4844)
- Na ochranu stojok z 2 alebo 3 strán
- Na ochranu regálov a manipulačnej techniky
- Aplikácia vedie k výraznému zníženiu rizika poškodenia stojok a s tým spojeného výpadku a následných nákladov
- Zvyšuje bezpečnosť personálu

Výška mm	Vyhotovenie	Vyhotovenie	Typ stojky	Obj. č.	Cena/ks
400	pre 2-strannú ochranu regálových stojok	vrátane 4 kotiev Ø 14 mm	P1-P12	66-4585	<b>63,00</b>
	pre 3-strannú ochranu regálových stojok	obsahuje 4 chemické kotvy M12	P1-P3	66-29123	<b>82,50</b>
			P4-P6	66-29125	<b>88,00</b>





### Flexibilná ochrana stojky regálu

- Chráni regál proti škodám pri náraze, redukuje prestoje, šetrí náklady
- Veľmi odolný a pružný, vracia sa do pôvodného tvaru
- Energia nárazu je absorbovaná bočne a čelne - nevzniká žiadne poškodenie podlahy
- Preskúšané nemeckým inštitútom TÜV
- Dostupné rôzne veľkosti - vhodné pre rámy typu P1 - P6



Ochrana proti bočnému nárazu



Ochrana proti bočnému nárazu



Sada krimpovacích nástrojov



### Flexibilná ochrana stojky regálu

- Materiál plast
- Farba žltá

Výška <i>mm</i>	Typ stojky	Obj. č.	Cena/ks
600	P1	46-45600	51,00
	P2	46-45601	51,00
	P3	46-45602	51,00
	P4-P6	46-45603	58,50

### Sada na upevnenie flexibilnej ochrany stojky regálu

- Flexibilná ochrana stojky regálu môže byť s týmto produktom inštalovaná rýchlo a jednoducho
- Materiál plast

	Obj. č.	Cena/ks
Sada na upevnenie flexibilnej ochrany	46-45604	22,60



### **i** BITO informuje

Naši predajcovia Vám radi poradia.



## Ochranné zvodidlá

### Ochranné zvodidlá

- Chránia čelá regálov, zvyšujú bezpečnosť personálu
- Nahrádzajú rohové ochrany
- S epoxidovým povlakom v signálnej žltej farbe RAL 1003 a polepené čierno-žltou fóliou (podľa DIN 4844)
- Pozinkované oceľové zvodidlo
- Vráťane spojovacieho materiálu a kotiev na veľké zaťaženia
- Splňa predpisy smerníc o bezpečnosti a ochrane zdravia pri práci
- Aplikácia vedie k výraznému zníženiu rizika poškodenia stojok a s tým spojeného výpadku a následných nákladov
- Dá sa rozšíriť o druhé zvodidlo, zvyšuje bezpečnosť



Rozmery š x h x v <i>mm</i>	Ochranné zvodidlá		Prídavné profily k zvodidlám	
	Obj. č.	Cena/ks	Obj. č.	Cena/ks
1200 x 270 x 400	66-40937	<b>267,00</b>	66-40933	<b>69,50</b>
2500 x 270 x 400	66-40936	<b>333,00</b>	66-40932	<b>139,00</b>

### Stredový stĺp pre ochranné zvodidlo

- Pomocou stredového stĺpu a ďalšej bezpečnostnej bariéry môže byť rad individuálne predĺžený
- Pomáha pri stavbe zvodidiel
- Chránite Váš skladovací a výrobný priestor s našimi efektívnymi ochrannými zvodilami
- Vráťane kotviaceho materiálu do podlahy

Rozmery š x h x v <i>mm</i>	Obj. č.	Cena/ks
250 x 201 x 400	66-40924	<b>99,50</b>





## Bezpečnostné príslušenstvo



### Stabilný zadný doraz

- Zabraňuje v dvojrade vzájomnému vysúvaní a vypadávaniu priečne aj pozdĺžne uskladňovaných palet a giterboxov
- Podľa BG-ustanovení BGR 234 musia byť dvojrady s menšou bezpečnostnou vzdialenosťou medzi paletami ako 100 mm vybavené zadným bezpečnostným dorazom
- Stabilný štvorcový profil 50 mm
- Profil bude zasunutý a zaistený závlačkami
- Vráťane držiakov a materiálu na upevnenie
- 75 mm odstup k regálovému rámu umožňuje jednoduché a optimálne centrovanie europalety pri pozdĺžnom zakladaní

Dĺžka traverzy <i>mm</i>	Obj. č.	Cena/ks
1350	66-22888	<b>37,60</b>
1800	66-22945	<b>44,60</b>
2200	66-22947	<b>51,50</b>
2700	66-22949	<b>61,50</b>
3300	66-22951	<b>71,00</b>
3600	66-22953	<b>75,00</b>

### Protiprepadová sieť

- Chráni personál na prepravných cestách a pracoviskách pred vypadnutým materiálom
- Uličky a pracovné oblasti za jednoradmi musia byť podľa smerníc BGR 234 zabezpečené proti vypadnutiu predmetov z regálov
- Z pozinkovanej oceľovej sieťoviny, veľkosť oka 50 x 100 mm, v oblasti vystuženia 50 x 50 mm, priemer drôtu 3,0 mm
- **Upozornenie:** Držiaky nie sú zahrnuté v cene. Na každý segment sú potrebné 4 držiaky, na každý ďalší nadstavený segment sú potrebné 2 držiaky!



Dĺžka traverzy <i>mm</i>	Výška 1000 mm		Výška 1500 mm	
	Obj. č.	Cena/ks	Obj. č.	Cena/ks
1350	66-27793	<b>80,00</b>	66-27799	<b>133,00</b>
1800	66-27794	<b>87,00</b>	66-27800	<b>146,00</b>
2200	66-27795	<b>94,00</b>	66-27801	<b>165,00</b>
2700	66-27796	<b>103,00</b>	66-27802	<b>171,00</b>
3300	66-27797	<b>117,00</b>	66-27803	<b>198,00</b>
3600	66-27798	<b>121,00</b>	66-27804	<b>206,00</b>

### Držiak zadného dorazu a protiprepadovej siete

- Dĺžka  $x + 70$  mm
- Lesklo pozinkované prevedenie
- Vráťane spojovacieho materiálu
- Slúži ako držiak zadného dorazu a/alebo ako držiak protiprepadovej siete



Dĺžka <i>x</i> <i>mm</i>	Obj. č. <i>ľavostranný držiak</i>	Obj. č. <i>pravostranný držiak</i>	Cena/ks
25	66-27161	66-27160	<b>5,60</b>
75	66-27163	66-27162	<b>6,95</b>
100	66-27165	66-27164	<b>8,40</b>



PALETOVÉ REGÁLE



### Nadstavba bočného rámu

- Týmto 750 mm vysokým zoskrutkovaným nadstavcom rámu je splnená požiadavka BG-pravidiel BGR 234 pre bezpečnosť zdravia pri práci, proti bočnému prepádaniu predmetov po stranách z najvyššej úrovne na čelnej strane regálu
- Pozinkované prevedenie
- Vrátane spojovacieho materiálu

Hĺbka podperového rámu		1100 mm		800 mm	
Výška rámu	Typ stojky	Obj. č.	Cena/ks	Obj. č.	Cena/ks
<i>mm</i>					
750	P1	66-24501	<b>73,50</b>	66-24500	<b>71,00</b>
	P2	66-24503	<b>77,00</b>	66-24502	<b>73,50</b>
	P3	66-24505	<b>84,00</b>	66-24504	<b>79,50</b>
	P4-P6	66-24507	<b>99,00</b>	66-24506	<b>94,00</b>



### Spojovník pre dvojrád

- Lesklo pozinkované prevedenie
- Vrátane spojovacieho materiálu
- V súlade s EN15635
- Montujú sa v 2 úrovniach

Vzdialenosť od stien	Obj. č.	Cena/ks
<i>mm</i>		
200	66-20020	<b>5,60</b>
250	66-29276	<b>6,95</b>
300	66-20076	<b>8,40</b>







## Valčeková dráha

### Vylepšite Vaše paletové regály dynamickým skladovaním!

Zlepšite vychystávanie a produktivitu!

Segmety valčekovej dráhy,  
priebežné prevedenie



Segmety valčekovej dráhy pre odber  
ručným paletovým vozíkom

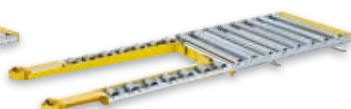

Segmety valčekovej dráhy  
s plastovými vencovými valčekmi



Segmety valčekovej dráhy,  
rozdelené prevedenie

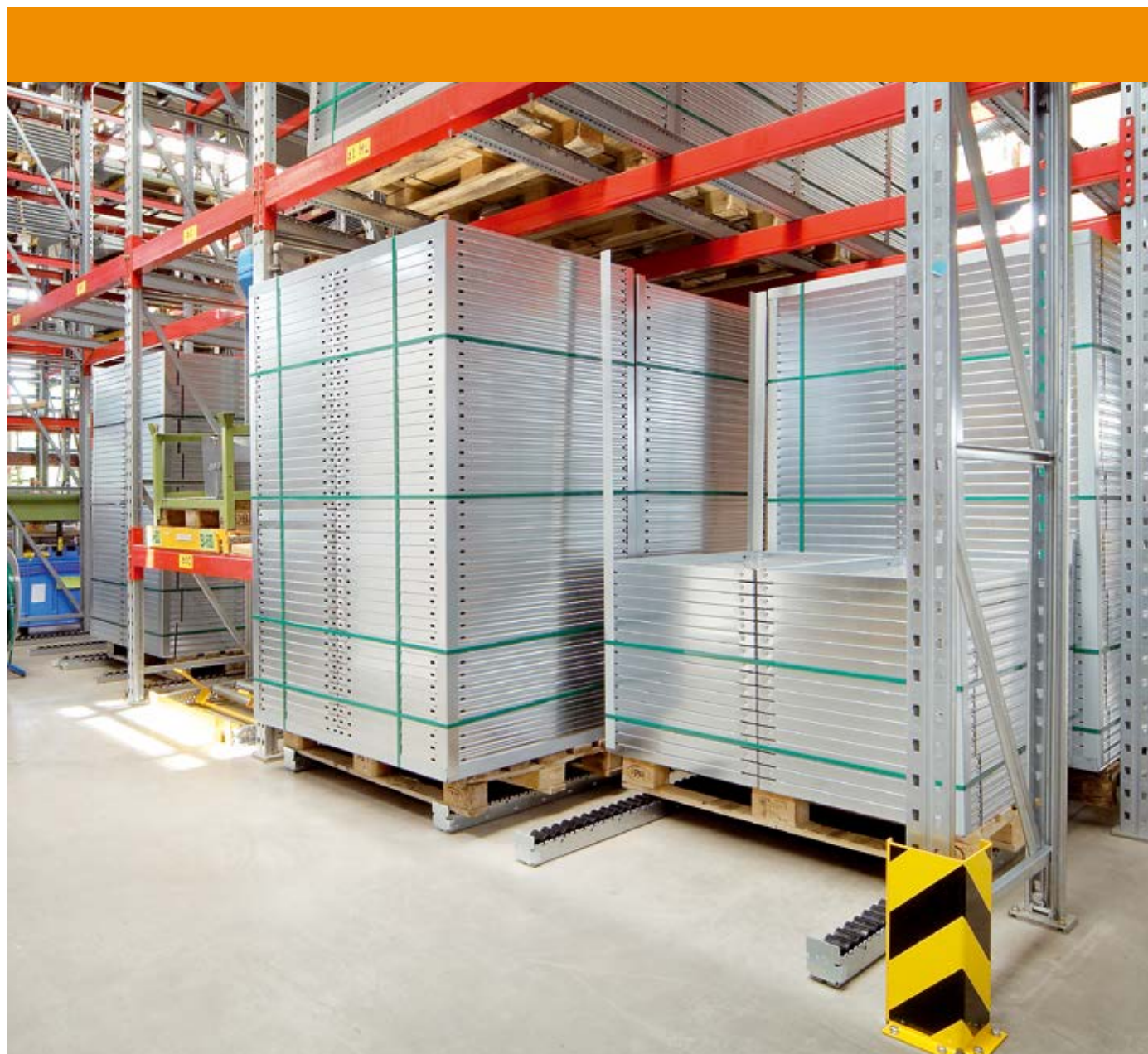

## Paletový regál - Tuning

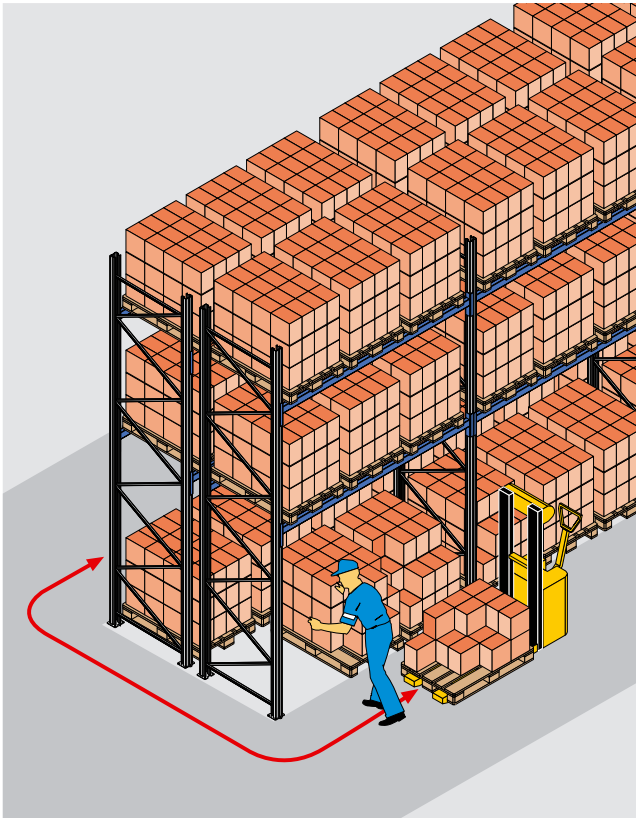

**Pred tuningom regálu**

**Príklad:**

**Rad dvojitých paletových regálov**

Tovar je vychystávaný priamo z palety. V tradičných inštaláciách, zadné položky môžu byť deformované.

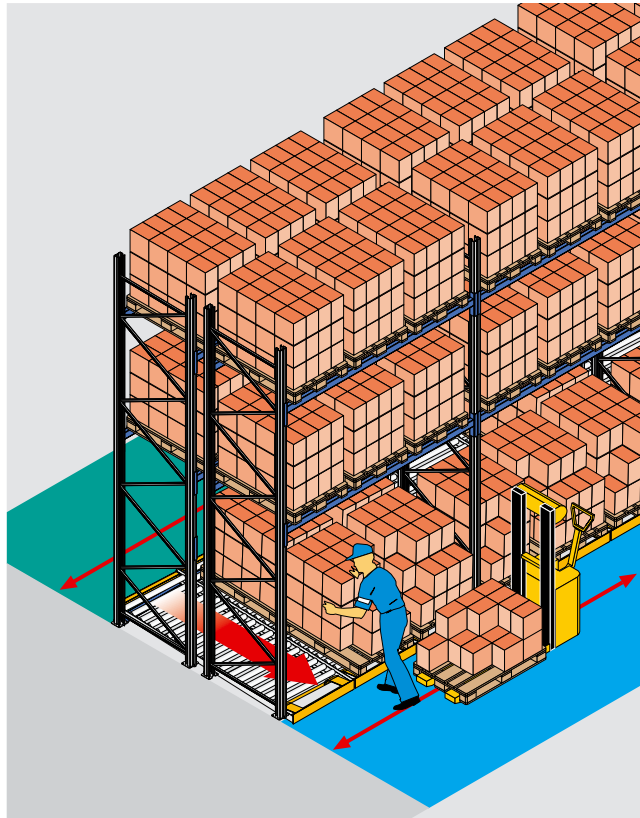

**Po tuningu regálu**

**Príklad:**

**Rad dvojitých paletových regálov**

Úroveň podlahy je doplnená o valčekový dopravník. Po vybratí palety sa ďalšia automaticky posunie, čo zabezpečí pohodlné vychystávanie.





## Paletové regále so spádovým priebežným systémom

Vylepšite Vaše paletové regály dynamickým skladovaním!

### Segmenty valčekovej dráhy, priebežné prevedenie

- Ideálne pre skladovanie vo výške podlahy
- 2. paleta roluje automaticky do vychystávacej zóny
- Pri šírke palety 800 mm a šírke poľa 2700 mm sú možné 3 segmenty valčekového dopravníka vedľa seba
- Pri šírke palety 1000 mm a šírke poľa 3300 mm sú možné 3 segmenty valčekového dopravníka vedľa seba
- Vodiace valčeky v pozinkovanom prevedení pre čistý vzhľad v sklade

Šírka paletového stĺpca	Dĺžka paletového stĺpca	Hmotnosť palety	Vzdialenosť valčekov T	Obj. č.	Cena/ks
800	1200	1500	144	37-37807	516,00
1000	1200	1500	144	37-37809	571,00

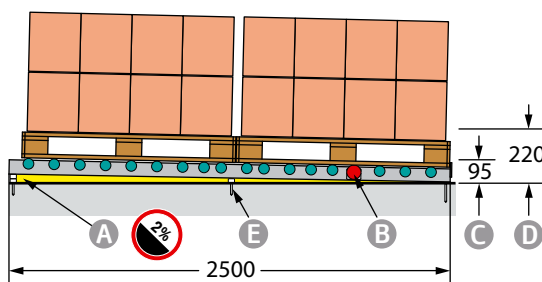
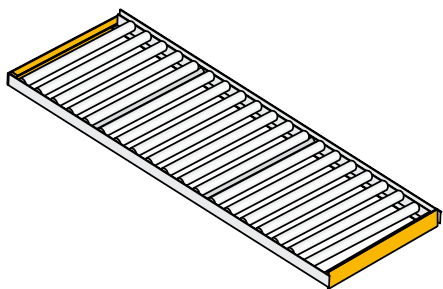

- A Náklon 2 %
- B Brzdíaci nosný valček
- C Horná hrana valčekovej dráhy
- D Požadovaná výška zdvíhu
- E Kotvenie do podláh

### Dráhové segmenty pre odber ručným paletovým vozíkom

- Ideálne pre odoberanie palet paletovým vozíkom
- 2. paleta roluje automaticky do vychystávacej zóny
- Pri šírke palety 800 mm a šírke poľa 2700 mm sú možné 3 segmenty valčekového dopravníka vedľa seba
- Pri šírke palety 1000 mm a šírke poľa 3300 mm sú možné 3 segmenty valčekového dopravníka vedľa seba
- Robustný oceľový rám na ochranu koľajníc s valčekovou dráhou zabezpečuje dlhú životnosť
- Vodiace valčeky v pozinkovanom
- Jednoduchá montáž pomocou kotvenia do podláh pre čistý vzhľad v sklade

Šírka paletového stĺpca	Dĺžka paletového stĺpca	Hmotnosť palety	Vzdialenosť valčekov T	Obj. č.	Cena/ks
800	1200	1500	144	37-37811	570,00
1000	1200	1500	144	37-37812	794,00
					823,00

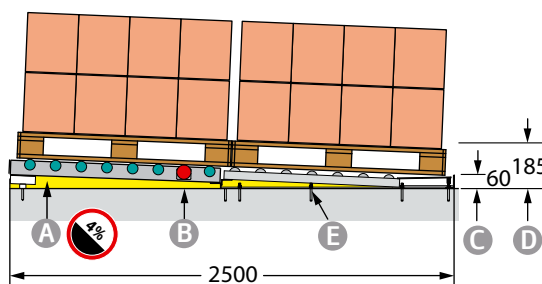
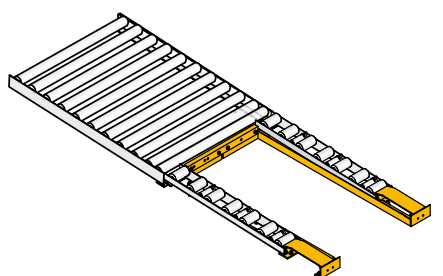

- A Náklon 4 %
- B Brzdíaci nosný valček
- C Horná hrana valčekovej dráhy
- D Požadovaná výška zdvíhu
- E Kotvenie do podláh





## Segmety valčekovej dráhy pre montáž na podlahu haly

- Ideálne riešenie pre internú logistiku
- Vhodné pre zaťaženie do 1000 kg
- Rozteč valčekov 48 alebo 96 mm
- Ochranu valčekov objednávejte samostatne
- Kotviace skrutky zaisťujú bezpečnú montáž na podlahu



Popis	Dĺžka <i>mm</i>	Rozteč valčekov <i>mm</i>	Obj. č.	Cena
Segmety valčekovej dráhy pre montáž na podlahu haly	1248	96	37-20168	<b>226,00</b>
	2496	96	37-20169	<b>420,00</b>
	1248	48	37-20166	<b>385,00</b>
	2496	48	37-20167	<b>751,00</b>
Ochrana valčekov s koncovým dorazom			37-10222	<b>29,80</b>
Ochrana valčekov bez koncového dorazu			37-10221	<b>12,90</b>
Kotviace skrutky M10-20 pozinkované (10 ks v bal.)			66-22408	<b>18,00</b>

## Segmety valčekovej dráhy, rozdelené prevedenie

- Ideálne pre skladovanie vo výške podlahy
- 2. paleta roluje automaticky do vychystávacej zóny
- Pri šírke palety 800 mm a šírke poľa 2700 mm sú možné 3 segmenty valčekového dopravníka vedľa seba
- Pri šírke palety 1000 mm a šírke poľa 3300 mm sú možné 3 segmenty valčekového dopravníka vedľa seba
- Vodiace valčeky v pozinkovanom prevedení pre čistý vzhľad v sklade

Šírka paletového stĺpca	Dĺžka paletového stĺpca	Hmotnosť palety	Dĺžka valca <i>mm</i>	Vzdialenosť valčekov T <i>mm</i>	Obj. č.	Cena/ks
800, 1000	1200	1500	124	144	37-37813	<b>632,00</b>

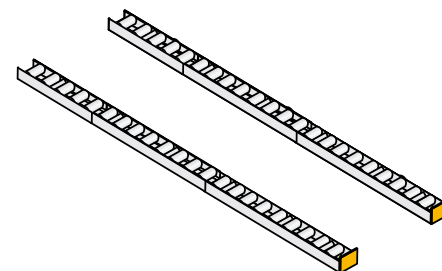

- A Náklon 2 %
- B Brzdíaci nosný valček
- C Horná hrana valčekovej dráhy
- D Požadovaná výška zdvíhu
- E Kotvenie do podláh

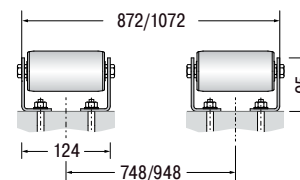
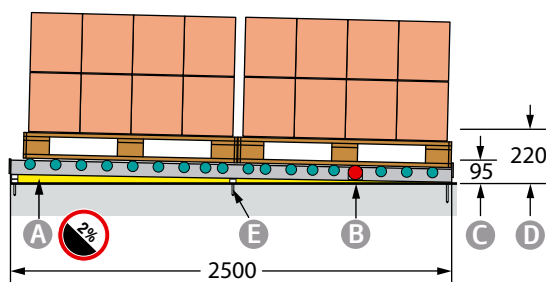



### Valčekové dráhy na veľkú záťaž

- V troch vyhotoveniach
- So samosvornými, stabilnými oceľovými oskami
- Vysoká nosnosť
- Hladká prevádzka podperných valcov
- Dlhá životnosť vďaka robustnému vyhotoveniu
- Dĺžka valčekov 62 mm

#### S cylindrickými oceľovými valčkami

- Lesklo pozinkovaný nosný profil valčekov
- Pozinkované oceľové valčeky, guľčkové ložisko

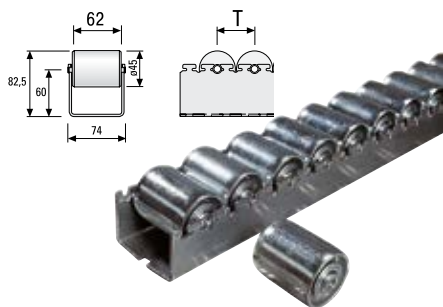

Vzdialenosť valčekov T			96 mm		72 mm		48 mm	
Nosnosť valčeka	Ø valčeka	Dĺžka	Obj. č.	Cena/ks	Obj. č.	Cena/ks	Obj. č.	Cena/ks
kg	mm	mm						
130	45	2400	37-20175	228,00	37-20174	274,00	37-20173	368,00
		3600	37-20172	323,00	37-20171	403,00	37-20170	542,00

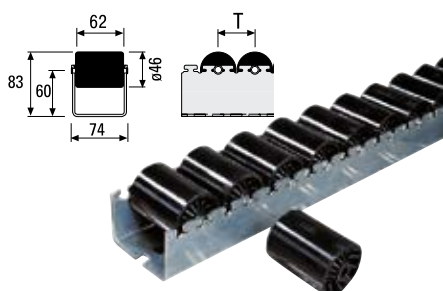

#### S cylindrickými plastovými valčkami

- Plastové valčeky v čiernej farbe, klzné ložisko

Vzdialenosť valčekov T			96 mm		72 mm		48 mm	
Nosnosť valčeka	Ø valčeka	Dĺžka	Obj. č.	Cena/ks	Obj. č.	Cena/ks	Obj. č.	Cena/ks
kg	mm	mm						
65	46	2400	37-14175	146,00	37-14176	169,00	37-14177	215,00
		3600	37-14190	217,00	37-14191	245,00	37-14192	315,00

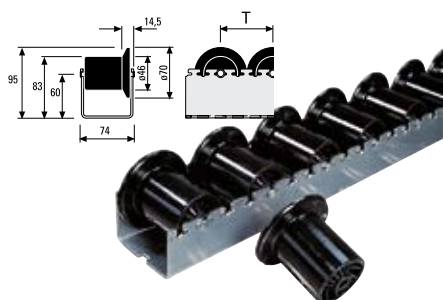

#### S plastovými vencovými valčkami

- Plastové valčeky v čiernej farbe, klzné ložisko

Vzdialenosť valčekov T			96 mm		72 mm	
Nosnosť valčeka	Ø valčeka	Dĺžka	Obj. č.	Cena/ks	Obj. č.	Cena/ks
kg	mm	mm				
65	46	2400	37-14180	146,00	37-14181	169,00
		3600	37-14195	210,00	37-14196	247,00

#### Príslušenstvo

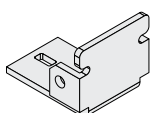

**A** Ochrana valčekovej dráhy, bez dorazu

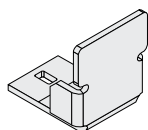

**B** Ochrana valčekovej dráhy, s dorazom



**C** Kotvy

Poz.	Popis	Obj. č.	Cena/ks
<b>A</b>	Ochrana valčekovej dráhy, bez dorazu, vrátane skrutiek	37-22813	18,10
<b>B</b>	Ochrana valčekovej dráhy, s dorazom, vrátane skrutiek	37-22814	18,10
<b>C</b>	Kotvy, M10-20 pozinkované (JB = 10 kusov)	66-3408	16,70

## Vysúvacie zariadenia

### Vysúvacie zariadenia

- Ideálne kompletovanie z 3 strán šetriace chrbát
- Na palety 1200 x 800 mm, pozdĺžne uskladnenie
- Pre použitie na podlahe a na traverzách
- S bezpečnostným uzamykacím mechanizmom pre nasadenie na traverzy
- Umožňujú vysúvať palety z regálu ľahko a bez námahy
- Pevná oceľová konštrukcia s rýchlymi, utesnenými guľíkovými ložiskami
- Hĺbka regálu 1100 mm
- RAL 5010 enciánovo modrá
- Podlahová jednotka so 700 mm vysokou rukoväťou



Vyhotovenie	Konštrukčná výška mm	Vytiahnutie	Nosnosť kg	Obj. č.	Cena/ks
vysúvacie zariadenie na podlahu	80	85 %	800	34-33195	718,00
			1000	34-33196	859,00
vysúvacie zariadenie na pozdĺžne traverzy	90	70 %	600	34-33200	727,00
			800	34-33201	903,00

### **i** BITO informuje

#### Veľký pozor:

Kvôli vysunutiu vysúvacieho zariadenia s paletou bude zaťaženie traverz asymetrické. Celá hmotnosť leží na prednej traverze!

K vysúvaciemu zariadeniu je preto nevyhnutné použiť pozdĺžne traverzy dvojnásobnej hmotnosti. Vysúvať je dovolené vždy len 1 vysúvacie zariadenie, a to aj keď je v regáli alebo na jeho úrovni viacej jednotiek. Po skončení manipulačnej operácie je nutné zasunúť vysúvacie zariadenie ihneď späť a zaistiť! Vysúvacie zariadenia pre nosiče s inými rozmermi dostupné na požiadanie.



Naskenujte QR kód:  
**Produktové video „Vysúvacie zariadenia“**

[www.bitto.com/qr-azv-int](http://www.bitto.com/qr-azv-int)





**Regále na kusový tovar so spádovým priebežným systémom****Vždy po ruke!**

V mnohých moderných skladoch a logistických centrách je efektívnosť determinovaná voľbou správneho vychystávacieho systému pre optimálne vybavovanie objednávok. BITO Vám ponúka know-how a mnohoročné skúsenosti v plánovaní a výrobe pre zákazníkov orientovaných na vychystávacie systémy. Na nasledujúcich stranách si pozrite niektoré riešenia!

Spádový regál je koncipovaný s myšlienkou dodržania FIFO princípu (prvý do skladu, prvý zo skladu). Prepravka sa vkladá zo zadnej časti regálu – tzv. strana plnenia, následne sa prepravka gravitačne presúva po valčekových lištách k prednej strane – miestu odberu. Regál môže mať niekoľko takýchto poschodí s rôznou šírkou a hĺbkou. Systém je navrhnutý pre skladovanie, vychystávanie, tok tovaru v plastových prepravkách, kartónoch, prípadne balení vhodnom pre pohyb po plastových valčekoch.

- Skladovanie s jasnou definíciou druhov artiklov (jeden artikel = jeden kanál)
- Vychystávanie, skladovanie podľa FIFO
- Vychystávanie na princípe „človek k tovaru“
- Spádový systém vhodný pre vychystávanie ako supermarket, prípadne materiálový FIFO - regál pri linke, stroji, v ktorom má operátor presne to, čo potrebuje.







## Optimalizujte vychystávanie

### First in - First out (prvý dnu - prvý von)

- Prvý uskladnený – prvý odobratý
- Monitorovanie šarží a dĺžky trvanlivosti
- Ergonomické krivky uchopenia
- Vynikajúci prehľad o obsahu
- Skladové položky vždy na vychystávacej strane
- Automatický posuv položiek na vychystávanie

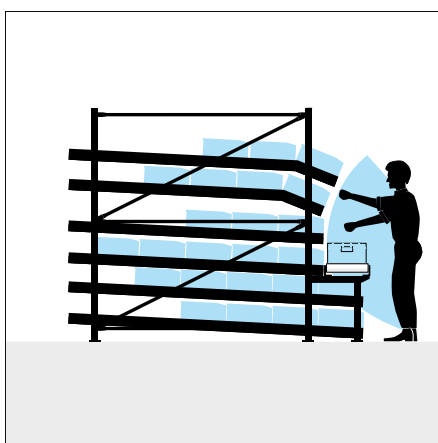

### Vysoké využitie plochy

- Značný zisk **znižením nevyužitej plochy**
- Oddelené pracovné uličky, čím je vylúčené vzájomné prekážanie pracovníkov vychystávania a zásobovania
- Skrátenie vychystávacích časov

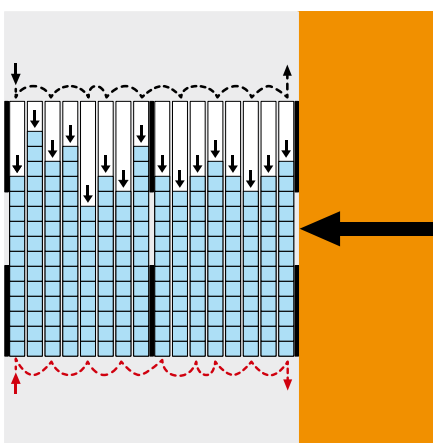

### Úspora dopravných časov

- Info čas (1) – rovnaký ako pri tradičnom obsadení plochy
- Manipulačný čas (2) – rovnaký ako pri tradičnom obsadení plochy
- čas (3) – **znižený o viac ako 2 tretiny** – nárast obrátky

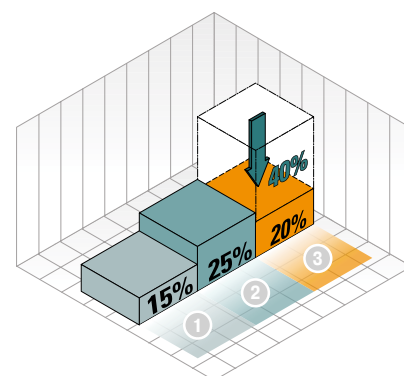



### Kompletné úrovne s valčekovými traťami

Uvoľnite cestu!

- Valčekové dráhy sú vo vzdialenosti cca. 100 mm s plastovými cylindrickými valčekmi, rozostup 28 mm
- Flexibilné skladovanie kartónov a prepraviek najrôznejších rozmerov
- Ku skladovaniu kartónov a prepraviek do 20 kg
- Predpoklad: profilová hĺbka traverz 50 mm
- Moduly môžu byť kedykoľvek demontované a môžu byť znovu použité, kedy a kde sa to vyžaduje
- Jednoduché vkladanie predmontovaných segmentov do dostupných traverz

Dodacia lehota: 2 týždne



#### **i** BITO informuje

Prosím skontrolujte svetlú šírku (= užitočnú hĺbku) medzi prednou a zadnou traverzou Vášho paletového regálu!

Šírka poľa mm	Počet segmentov	Hĺbka regálu mm	Užitočná hĺbka mm	Nosnosť police kg	Obj. č.	Cena/ks
2700	8	1100	1000	480	36-28868	626,00
		2400	2300	960	36-28400	842,00
		2450	2350	960	36-28401	866,00
3600	11	1100	1000	660	36-28869	859,00
		2400	2300	960	36-28402	1.191,00
		2450	2350	960	36-28403	1.191,00

### Príslušenstvo



**A** Jednotlivé moduly



**B** Univerzálna deliaca lišta



**C** Brzdné valčeky

Poz.	Popis	Šírka segmentu mm	Hĺbka regálu mm	Užitočná hĺbka mm	Nosnosť segmentu kg	Obj. č.	Cena/ks
<b>A</b>	Jednotlivé moduly na dodatočné rozšírenie	322	1100	1000	60	36-28864	77,00
		322	2400	2300	120	36-28595	105,00
		322	2450	2350	120	36-28596	108,00
<b>B</b>	Univerzálna deliaca lišta rýchle a jednoduché rozdelenie kanálov, kedykoľvek nastaviteľná	-	1100	-	-	36-28858	9,40
		-	2400	-	-	36-28406	13,70
		-	2450	-	-	36-28407	13,80
<b>C</b>	Brzdné valčeky	-	-	-	-	36-29940	9,05



## Kompletné úrovne

s valčekovými dráhami

Nech sa Váš sklad hýbe!

- Skladovanie tovarov s problematickými vlastnosťami na uskladnenie
- Skladovanie tovarov do 30 kg
- Valčeky pozinkované, priemer 25 mm, rozostup 84 mm
- Predpoklad: profilová hĺbka traverz 50 mm
- Moduly môžu byť kedykoľvek demontované a môžu byť znovu použité, kedy a kde sa to vyžaduje
- Jednoduché vkladanie predmontovaných segmentov do dostupných traverz

Dodacia lehota: 2 týždne



Na šírku poľa	Počet segmentov	Hĺbka regálu	Užitočná hĺbka	Nosnosť police	Obj. č.	Cena/ks
mm		mm	mm	kg		
2700	6	1100	1100	480	36-54900	741,00
		2400	2300	960	36-28408	1.168,00
		2450	2350	960	36-28409	1.167,00
3600	8	1100	1100	640	36-54901	986,00
		2400	2300	1280	36-28410	1.556,00
		2450	2350	1280	36-28411	1.556,00

### **i** BITO informuje

Prosím skontrolujte svetlú šírku (= užitočnú hĺbku) medzi prednou a zadnou traverzou Vášho paletového regálu!

### Príslušenstvo



**A** Jednotlivé moduly

Pos.	Popis	Šírka segmentu	Hĺbka regálu	Užitočná hĺbka	Nosnosť segmentu	Obj. č.	Cena/ks
		mm	mm	mm	kg		
<b>A</b>	Jednotlivé moduly na dodatočné roširenje	446	1100	1000	80	36-39360	124,00
		446	2400	2300	160	36-28597	194,00
		446	2450	2350	160	36-28598	194,00

### Valčekové lišty

pre ľahké a stredne ťažké tovary

Vždy po ruke!

**i BITO informuje**

Ďalšie dĺžky na požiadanie!

- Robustné plastové valčeky
- Stabilné osky
- Lesklo pozinkovaný nosný profil valčekov
- Metrový tovar

#### S cylindrickými plastovými valčkami

- Plastové valce, biele

Dĺžka valca	Nosnosť valčeka	Ø valčeka	Vzdialenosť valčekov T	Dĺžka	Obj. č.	Cena/ks
mm	kg	mm	mm	mm		
24,5	4	26	28	2000	36-8598	25,40
				3000	36-8599	37,60

#### S cylindrickými plastovými valčkami s oceľovými oskami

- Plastové valce v antracitovej farbe

Dĺžka valca	Nosnosť valčeka	Ø valčeka	Vzdialenosť valčekov T	Dĺžka	Obj. č.	Cena/ks
mm	kg	mm	mm	mm		
24,5	8	26	28	2000	36-27720	29,10
				3000	36-27721	43,40

#### S cylindrickými plastovými valčkami s oceľovými oskami / ESD verzia

- Plastové valce z čierneho plastu
- Vyhodenie ESD

Dĺžka valca	Nosnosť valčeka	Ø valčeka	Vzdialenosť valčekov T	Dĺžka	Obj. č.	Cena/ks
mm	kg	mm	mm	mm		
24,5	8	26	28	2000	36-27722	38,50
				3000	36-27723	56,50

#### S plastovými vencovými valčkami

- Plastové valce, biele

Dĺžka valca	Nosnosť valčeka	Ø valčeka	Vzdialenosť valčekov T	Dĺžka	Obj. č.	Cena/ks
mm	kg	mm	mm	mm		
24,5	4	26	42	2000	36-8622	28,10
				3000	36-8623	41,80

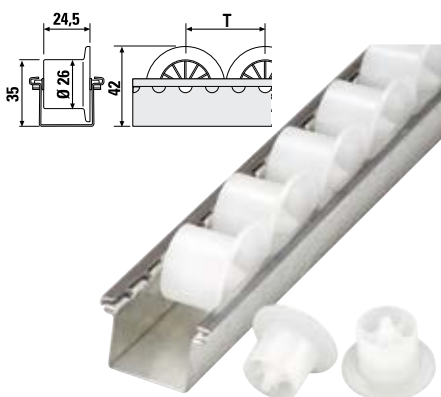
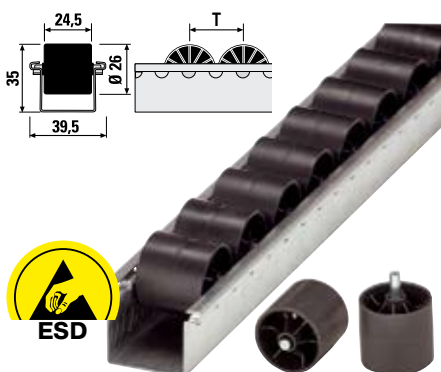
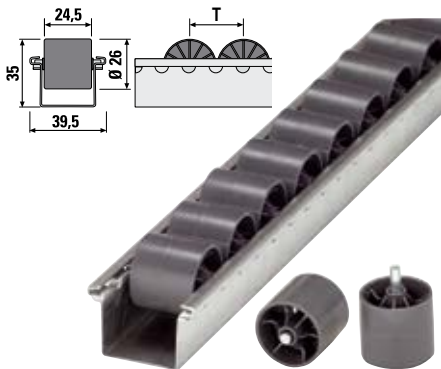
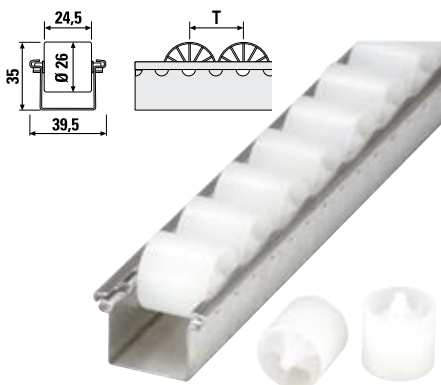



## S plastovými vencovými valčkami / ESD verzia

- Vencové valce z čierneho plastu
- Vyhotovenie ESD

Dĺžka valca	Nosnosť valčeka	Ø valčeka	Vzdialenosť valčeka T	Dĺžka	Obj. č.	Cena/ks
mm	kg	mm	mm	mm		
24,5	4	26	42	2000	36-30658	32,00
				3000	36-30659	47,80

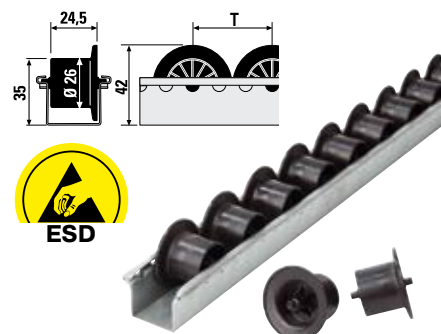

## Príslušenstvo



A Brzdové klipy



B Výstuž proti otvoreniu



C Brzdné valčeky



D Brzdové koľajničky

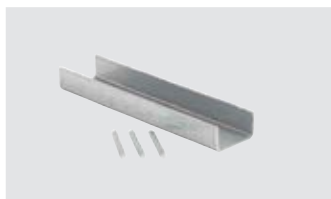

E Spoje pre valčekové lišty

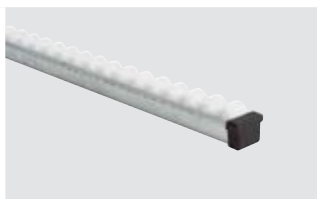

F Koncové násadky



G Sklopný doraz na strane plnenia ako poistka proti spätnému posunu

Poz.	Popis	Obj. č.	Cena/ks
A	Brzdové klipy regulovanie priebežnej rýchlosti, zabraňuje poškodeniu tovaru pri silnom náraze na vykladacej strane, blokuje jednotlivé valce pre vytvorenie mierneho brzdného účinku, vhodné na zaťaženie kanálov pri veľmi odlišných hmotnostiach skladovaného tovaru, pre krehký skladovaný materiál	36-7294	2,50
B	Výstuž proti otvoreniu zabraňuje vypadávaniu valčeka, potrebné pri ťažkom tovare alebo hrubej manipulácii na strane plnenia	36-16906	0,80
C	Brzdné valčeky optimálne vlastnosti aj v prípade, že prepravky a kartóny s veľmi odlišnými hmotnosťami sú vkladané do rovnakých kanálov, umožňujú realizáciu hlbokých kanálov a kanálov so silným sklonom, jemné ubrzdzenie krehkého tovaru, skúsenosti ukázali, že pre kusový tovar sa používa cca. 6 % sklon, podľa vzdialenosti záťažovej dĺžky sa montujú brzdné valce v pároch, maximálne zaťaženia na skladováciu jednotku 30 kg, na inštaláciu do valčekových dráh	36-29940	9,05
D	Brzdové koľajničky pre silný brzdný účinok, 275 mm dlhá oceľová koľajnička je fixovaná na niekoľkých valčekoch, brzdný účinok je podstatne silnejší ako pri brzdných klipoch	36-7293	1,95
E	Spoje pre valčekové lišty spája medzi sebou valčekové dráhové profily, tupý spoj pre dlhé kanály, 3 osi zabraňujú stlačeniu valčekovej dráhy pri náraze, vrátane spojovacieho materiálu a osiek	36-11244	12,50
F	Koncové násadky predchádza zraneniam valčekovými dráhami mimo vodiaceho rámu	36-28535	3,80
G	Sklopný doraz na strane plnenia ako poistka proti spätnému posunu zabraňuje vypadnutiu skladovaného tovaru z kanála pri neúmyselnom zatlačení tovaru dozadu, vrátane oceľovej osky, používa sa predovšetkým na strane plnenia, počas plnenia sa sklopí, tovar posúvaný proti smeru pohybu bude zablokovaný	36-27011	1,10



## Vychystávacie regále

Robustné vyhotovenie pre flexibilné skladovanie tovarov každého druhu!

- Rýchle a pohodlné vychystávanie vašich objednávok, krátke dodacie lehoty
- Naklonená poloha zásobníkov poskytuje lepší prehľad a umožňuje rýchlejší a ergonomický odber
- Robustná konštrukcia umožňuje skladovanie zásobníkov s vysokou hmotnosťou
- Vychystávacie úrovne a sklon je možné nastaviť jednoducho, podľa aktuálnej potreby
- Kedykoľvek rozšíriteľné o ďalšie polia a vychystávacie úrovne



## Hĺbka regálu 1300 mm, Užitočná hĺbka 1200 mm

- Výška regálu 2500 mm, 3 úrovne rovné, 2 šikmé úrovne
- Základné polia: vyžaduje sa 1 základné pole na každý rad regálov. Šírka poľa 2700 mm, celková šírka poľa 2820 mm
- Prídavné polia: šírky polí od 1350 mm do 2700 mm

TOP PRODUKT

**2.248,00**

36-44665



Vyhotovenie	Šírka poľa <i>mm</i>	Celková šírka <i>mm</i>	Kapacita prepraviek 400 x 300 mm ks	Kapacita prepraviek 600 x 400 mm ks	Nosnosť/úroveň <i>kg</i>	Zaťaženie poľa <i>kg</i>	Obj. č.	Cena/ks
Základné pole	2700	2820	120	60	460	2300	36-44665	<b>2.248,00</b>
Prídavné pole	1350	1410	60	30	450	2250	36-44666	<b>1.156,00</b>
	1800	1860	80	40	420	2100	36-44667	<b>1.364,00</b>
	2200	2260	100	50	400	2000	36-44668	<b>1.587,00</b>
	2700	2760	120	60	460	2300	36-44669	<b>2.157,00</b>

## Hĺbka regálu 2500 mm, Užitočná hĺbka 2400 mm

TOP PRODUKT

**3.059,00**

36-44660



Vyhotovenie	Šírka poľa <i>mm</i>	Celková šírka <i>mm</i>	Kapacita prepraviek 400 x 300 mm ks	Kapacita prepraviek 600 x 400 mm ks	Nosnosť/úroveň <i>kg</i>	Zaťaženie poľa <i>kg</i>	Obj. č.	Cena/ks
Základné pole	2700	2820	240	120	480	2400	36-44660	<b>3.059,00</b>
Prídavné pole	1350	1410	120	60	450	2250	36-44661	<b>1.575,00</b>
	1800	1860	160	80	450	2250	36-44662	<b>1.950,00</b>
	2200	2260	200	100	450	2250	36-44663	<b>2.270,00</b>
	2700	2760	240	120	480	2400	36-44664	<b>2.953,00</b>





## Vychystávacie regále

statické vyhotovenie

Zabezpečenie dodávok ... Vyhnite sa strate času!

- Ergonomický odber na pracovisku a mobilné zásobovanie
- 3 vychystávacie úrovne vybavené 3 kanálmi, t.j. 6 valčekových lišt a 2 deliace lišty na každej úrovni
- Spiatočná úroveň (vždy rovná) s 8 valčekovými lištami
- Nosnosť na jednu úroveň maximálne 250 kg
- Pozinkované, epoxidová povrchová úprava stavebných dielcov RAL 5010 enciánovo modrá

Dodacia lehota: 4 týždne

### i BITO informuje

#### Kapacita prepraviek pre regál

36 stohovacích euro prepraviek XL, d x š x v: 400 x 300 x 220 mm

modrá: obj. č. XL43221BLAU

červená: obj. č. XL43221ROT

#### ALEBO

18 stohovacích euro prepraviek XL, d x š x v: 600 x 400 x 270 mm

modrá: obj. č. XL64271BLAU

červená: obj. č. XL64271ROT



statické vyhotovenie, s rovnými spádovými úrovňami

36-46050



statické vyhotovenie, so zalomenými spádovými úrovňami

36-46051

Výška regálu mm	Počet úrovni	Dĺžka regálu mm	Šírka poľa mm	Hĺbka regálu mm	Užitočná hĺbka mm	Vyhotovenie	Obj. č.	Cena/ks
2000	4	1470	1350	1300	1200	statické vyhotovenie, s rovnými spádovými úrovňami	36-46050	1.016,00
						statické vyhotovenie, so zalomenými spádovými úrovňami	36-46051	1.126,00

### Príslušenstvo



A Stohovacie euro prepravky XL

Poz.	Popis	Vonkajšie rozmery d x š x v mm	Farba	Obj. č.	Cena/ks	Ks/paleta	Cena/ks pre paletový odber
A	Stohovacie euro prepravky XL	400 x 300 x 220	modrá	43-18520	15,90	72	14,70
			červená	43-14507	15,90	72	14,70
		600 x 400 x 270	modrá	43-18492	28,10	28	25,80
			červená	43-14511	28,10	28	25,80



## Vychystávacie regále

### pojzdné vyhotovenie

Zabezpečenie dodávok ... Vyhňte sa strate času!

- Ergonomický odber na pracovisku a mobilné zásobovanie
- 3 vychystávacie úrovne vybavené 3 kanálmi, t.j. 6 valčekových lišt a 2 deliace lišty na každej úrovni
- Spiatočná úroveň (vždy rovná) s 8 valčekovými lištami
- Nosnosť na jednu úroveň maximálne 250 kg
- Pozinkované, epoxidová povrchová úprava stavebných dielcov RAL 5010 enciánovo modrá

Dodacia lehota: 4 týždne

#### **i** BITO informuje

##### Kapacita prepraviek pre regál

36 stohovacích euro prepraviek XL, d x š x v: 400 x 300 x 220 mm

modrá: obj. č. XL43221BLAU

červená: obj. č. XL43221ROT

##### ALEBO

18 stohovacích euro prepraviek XL, d x š x v: 600 x 400 x 270 mm

modrá: obj. č. XL64271BLAU

červená: obj. č. XL64271ROT



pojzdné vyhotovenie, s rovnými spádovými úrovňami  
36-46052



pojzdné vyhotovenie, so zalomenými spádovými úrovňami  
36-46053

Výška regálu mm	Počet úrovní	Dĺžka regálu mm	Šírka poľa mm	Hĺbka regálu mm	Užitočná hĺbka mm	Vyhotovenie	Obj. č.	Cena/ks
2000	4	1470	1350	1300	1200	pojzdné vyhotovenie, s rovnými spádovými úrovňami	36-46053	1.409,00
						pojzdné vyhotovenie, so zalomenými spádovými úrovňami	36-46052	1.247,00

Poz.	Popis	Vonkajšie rozmery d x š x v mm	Farba	Obj. č.	Cena/ks	Ks/paleta	Cena/ks pre paletový odber
A	Stohovacie euro prepravky XL	400 x 300 x 220	modrá	43-18520	15,90	72	14,70
			červená	43-14507	15,90	72	14,70
		600 x 400 x 270	modrá	43-18492	28,10	28	25,80
			červená	43-14511	28,10	28	25,80

#### Príslušenstvo



A Stohovacie euro prepravky XL

## Konzolové regále ľahké vyhotovenie

### Bezskrutkový konzolový systém pre dlhé tovary!

Tovary ako rúry, potrubia, dosky, cievky, odrezky a tovar, ktorý má byť uložený vertikálne, majú špeciálne požiadavky na skladovanie. Pre všetky tieto aplikácie je ideálny úložný systém - konzolové regály BITO

Akokoľvek konfigurácia alebo typ regálu je požadovaný - jednostranné alebo obojstranné použitie, na pevné alebo flexibilné zaťaženie, objemný tovar, kotúče alebo skladovanie vo vertikálnej polohe – náš skúsený tím Vám rád poradí správny typ regálu pre Vaše potreby.

Konzolové ramená a police možno nastaviť bez skrutiek. BITO konzolové regály môžu byť dodávané s výškou až 3700 mm, užitočná hĺbka v rozmedzí 400-850 milimetrov.

**Upozornenie:** Regály s touto úpravou sú určené len pre použitie vo vnútri.



Všetky regály a ich komponenty sú plne v súlade s aktuálnymi nemeckými a medzinárodnými bezpečnostnými a zdravotnými normami (EN 15512 / BGR 234).



#### Certifikát RAL-RG 614/5

Konzolové regály spoločnosti BITO boli označené značkou kvality RAL-RG 614. Tým je potvrdená nadpriemerná kvalita výrobkov.

Güteschilden RAL-RG 614



Lager- und Betriebsrichtungen





- A Užitočná hĺbka
- B Hĺbka stojana
- C Vzdialenosť osí stojanov
- 1 Záves na rúrkové konzolové rameno
- 2 Rúrkové konzolové rameno
- 3 Konzolové police
- 4 Soklové police
- 5 Poistka proti odvaleniu pre podstavnú časť
- 6 Diagonálna výstuž
- 7 Konzolové rameno s poistkou proti odvaleniu
- 8 Stojany (dvojstranný stojan)
- 9 Horizontálne spojky

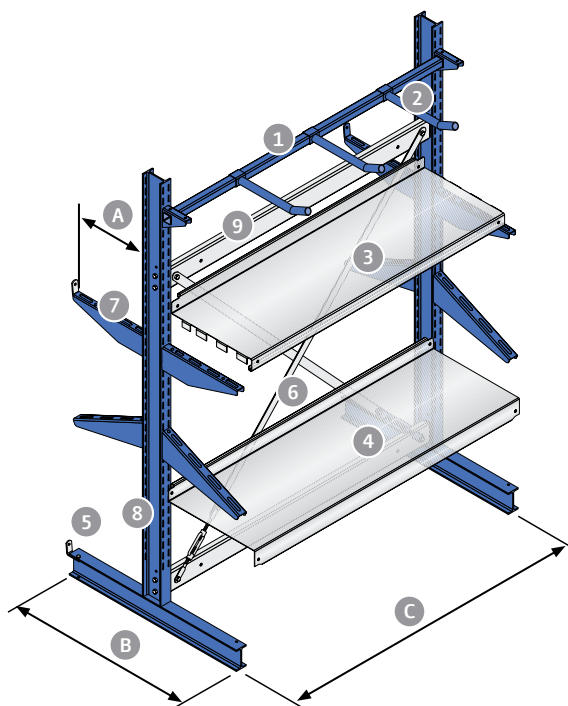

## Úložný systém pre vysoko objemný náklad

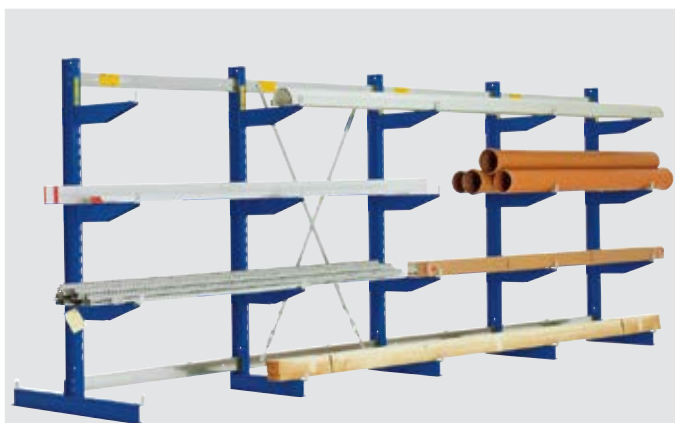

### Samonosné polia

- Konzolové ramená s alebo bez poistky proti odvaleniu
- Skladovanie: dlhého tovaru, drevotriesky, drevo a plech, lamely, kazety a zásobníky pre dlhé náklady.



### Flexibilné skladovanie

- Konzolové ramená s vodorovnými oceľovými policami
- Skladovanie: odrezky, profily a neskladné veci, malé balenia ako prepravky z plastu, kartonáž alebo voľný tovar, podľa požiadaviek zákazníkov atď.



### Ergonomické

- Konzolové ramená so šikmými policami na zabezpečenie dodávky na pracovných staniciach



### Skladovanie na stojato alebo na zavesenie

- Rúrkové ramená pre cievky, zvitky a skladovanie vo vertikálnej polohe



## Konzolové regále typu L jednostranné prevedenie

Bezskrutkový konzolový systém pre dlhé tovary!

- Nosnosť úrovne:  
max. 1320 kg
- Celková nosnosť:  
max. 7920 kg
- Prestaviteľné bez použitia skrutiek v rastrí po 60 mm
- Konzolové ramená a nohy stojanov s poistkou proti odvaleniu výšky 60 mm
- Stojany z IPE profilov 100/120
- Stojany a konzolové ramená s epoxidovou povrchovou úpravou, RAL 5010 enciánovo modrá, ostatné komponenty lesklo pozinkované



Cena za set

**1.477,00**  
20-17968

ako na fotografií (bez obsahu)

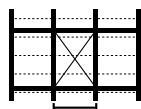

Vzdialenosť osí  
1061 mm

Naša ponuka: 1.050,00

Vzdialenosť osí 1251 mm  
V x D x H: 1980 x 5060 x 600 mm  
Počet ramien na 1 stojan: 3  
RAL 5010 modrá  
Obj. č. 20-17968

Vzdialenosť osí	Výška regálu	Počet ramien na 1 stojan	Dĺžka regálu	Počet stojanov	Užitočná hĺbka	Hĺbka regálu	Nosnosť úrovne	Celková nosnosť	Obj. č.	Cena/ks
mm	mm		mm		mm	mm	kg	kg		
1061	1980	 IPE 100	3235	4	400	500	880	4400	20-17885	1.431,00
					500	600	700	3500	20-17886	1.488,00
					600	700	560	2800	20-17887	1.548,00
			4295	5	400	500	1100	5500	20-17888	1.792,00
					500	600	875	4375	20-17889	1.861,00
					600	700	700	3500	20-17890	1.939,00
	5356	6	400	500	1320	6600	20-17891	2.153,00		
			500	600	1050	5250	20-17892	2.238,00		
			600	700	840	4200	20-17893	2.329,00		
	2480	 IPE 120	3245	4	400	520	880	5280	20-17894	1.857,00
					500	620	700	4200	20-17895	1.927,00
					600	720	560	3360	20-17896	2.035,00
4305			5	400	520	1100	6600	20-17897	2.321,00	
				500	620	875	5280	20-17898	2.412,00	
				600	720	700	4200	20-17899	2.545,00	
5366		6	400	520	1320	7920	20-17900	2.790,00		
			500	620	1050	6300	20-17901	2.895,00		
			600	720	840	5040	20-17902	3.060,00		



## Konzolové regále typu L dvojstranné prevedenie

Dostatok priestoru na dlhé tovary!

- **Nosnosť úrovne:**  
max. 1320 kg
- **Celková nosnosť:**  
max. 15840 kg
- **Prestaviteľné bez použitia skrutiek v rastri po 60 mm**
- **Konzolové ramená a nohy stojanov s poistkou proti odvaleniu výšky 60 mm**
- **Stojany z IPE profilov 100/120**
- **Stojany a konzolové ramená s epoxidovou povrchovou úpravou, RAL 5010 enciánovo modrá, ostatné komponenty lesklo pozinkované**



Cena za set  
**2.003,00**  
20-17884

ako na fotografii (bez obsahu)

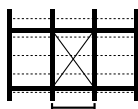

Vzdialenosť osí  
1061 mm

**Naša ponuka: 1.440,00**

**Vzdialenosť osí 1251 mm**  
V x D x H: 1980 x 5060 x 1100 mm  
Počet ramien na 1 stojan: 6  
RAL 5010 modrá  
Obj. č. 20-17884

Vzdialenosť osí	Výška regálu	Počet ramien na 1 stojan	Dĺžka regálu	Počet stojanov	Užitočná hĺbka	Hĺbka regálu	Nosnosť úrovne	Celková nosnosť	Obj. č.	Cena/ks	
mm	mm		mm		mm	mm	kg	kg			
1061	1980	8	3235	4	2 x 400	900	880	8800	20-17903	<b>2.029,00</b>	
					2 x 500	1100	700	7000	20-17904	<b>2.127,00</b>	
					2 x 600	1300	560	5600	20-17905	<b>2.283,00</b>	
			4295	5	2 x 400	900	1100	11000	20-17906	<b>2.538,00</b>	
					2 x 500	1100	875	8750	20-17907	<b>2.658,00</b>	
					2 x 600	1300	700	7000	20-17908	<b>2.858,00</b>	
	5356	6	2 x 400	900	1320	13200	20-17909	<b>3.050,00</b>			
			2 x 500	1100	1050	10500	20-17910	<b>3.199,00</b>			
			2 x 600	1300	840	8400	20-17911	<b>3.432,00</b>			
	2480	11	10	3245	4	2 x 400	920	880	10560	20-17912	<b>2.470,00</b>
						2 x 500	1120	700	8400	20-17913	<b>2.621,00</b>
						2 x 600	1320	560	6720	20-17914	<b>2.798,00</b>
4295				5	2 x 400	920	1100	13200	20-17915	<b>3.089,00</b>	
					2 x 500	1120	875	10500	20-17916	<b>3.276,00</b>	
					2 x 600	1320	700	8400	20-17917	<b>3.499,00</b>	
5356		6	2 x 400	920	1320	15840	20-17918	<b>3.713,00</b>			
			2 x 500	1120	1050	12600	20-17919	<b>3.938,00</b>			
			2 x 600	1320	840	10080	20-17920	<b>4.204,00</b>			



## Konzolové regále typu L s naklonenými policami

Výborná dostupnosť pre montáž

- Nosnosť police na ramenách 140 kg
- Nosnosť soklovej police 370 kg
- Stojany a naklonené konzolové ramená s epoxidovou povrchovou úpravou, RAL 5010 enciánovo modrá, ostatné komponenty lesklo pozinkované
- Vráťane popisných líšt
- Stojany z IPE profilov 100
- Prestaviteľné bez použitia skrutiek v rastrí po 60 mm

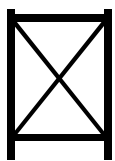



Dĺžka základného poľa  
1115 mm



Dĺžka prídavného poľa  
1088 mm

KONZOLOVÉ REGÁLE

Výška regálu <i>mm</i>	Vyhotovenie	Užitočná hĺbka <i>mm</i>	Hĺbka regálu <i>mm</i>	Základné pole		Prídavné pole	
				Obj. č.	Cena/ks	Obj. č.	Cena/ks
1980	 jednostranné prevedenie 25° 25° 20° 20°	300	700	20-18039	1148,00	20-18040	739,00
		400					
		500					
		600					
	 dvojstranné prevedenie 25° 25° 20° 20°	2 x 300	1300	20-18041	1.875,00	20-18042	1216,00
		2 x 400					
		2 x 500					
		2 x 500					
		2 x 600					

### Príslušenstvo



**A** Naklonené konzolové ramená

**B** Oceľové police naklonené

Poz.	Popis	Užitočná hĺbka <i>mm</i>	Nosnosť <i>kg</i>	Obj. č.	Cena/ks	
<b>A</b>	Naklonené konzolové ramená	25°sklon, vrátane poistného kolíku, výšková prestaviteľnosť v rastrí po 60 mm, k zasunutiu, epoxidová povrchová úprava v RAL 5010 v enciánovo modrej farbe	300	140	20-18594	21,70
			400	140	20-18595	23,40
			500	140	20-18596	26,40
			600	140	20-18597	33,60
<b>B</b>	Oceľové police naklonené	25°sklon, lesklo pozinkovaný povrch, pokladá sa na konzolové ramená, dĺžka 1057 mm pri vzdialenosti osí stojanov 1061 mm, majte na pamäti nosnosť konzol !, popisnú lištu objednávajte samostatne, <b>nie je k dispozícii pre užitkovú hĺbku 850 mm alebo osovú vzdialenosť 1251 mm</b>	300	140	20-2805	60,00
			400	140	20-2806	66,50
		20°sklon, lesklo pozinkovaný povrch, pokladá sa na konzolové ramená, dĺžka 1057 mm pri vzdialenosti osí stojanov 1061 mm, majte na pamäti nosnosť konzol !, popisnú lištu objednávajte samostatne, <b>nie je k dispozícii pre užitkovú hĺbku 850 mm alebo osovú vzdialenosť 1251 mm</b>	500	140	20-2807	74,50
			600	140	20-16135	83,50

## Konzolové regále typu L s trubkovými konzolami

Perfektný regálový systém pre cievky, káble a dlhé predmety

- Nosnosť/rúrkové konzolové rameno 60 kg
- Závesy na rúrkové konzolové ramená prestaviteľné bez skrutiek v rastri po 60 mm
- Stojany, rúrkové konzolové ramená a závesy na rúrkové konzolové ramená s epoxidovou povrchovou úpravou RAL 5010 enciánovo modrá, ostatné komponenty lesklo pozinkované
- Stojany z IPE profilov 100

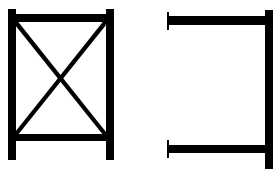
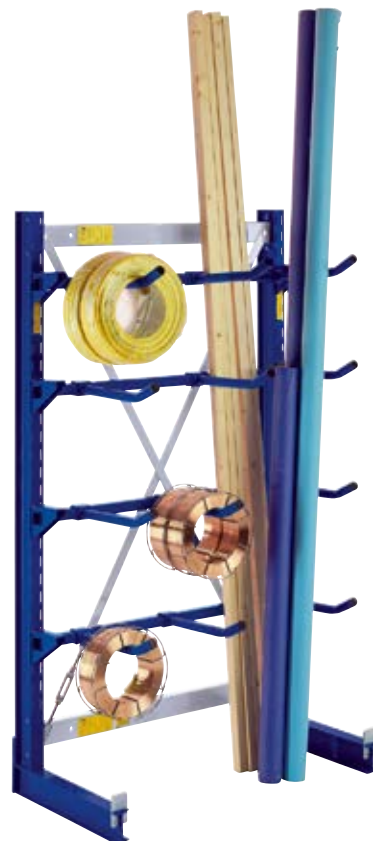

Dĺžka základného poľa  
1115 mm

Dĺžka prídavného poľa  
1088 mm

Cena za set

**1.145,00**  
20-18043

ako na fotografii (bez obsahu)

**Naša ponuka: 1.145,00**

jednostranné prevedenie vrátane 12 rúrkových konzolových ramien  
V x D x H: 1980 x 1115 x 500 mm  
RAL 5010 modrá  
Obj. č. 20-18043

Výška regálu mm	Vyhodenie	Počet rúrkových konzolových ramien	Užitočná hĺbka mm	Hĺbka regálu mm	Základné pole		Prídavné pole		
					Obj. č.	Cena/ks	Obj. č.	Cena/ks	
1980		jednostranné prevedenie	12	400	500	20-18043	1.145,00	20-18044	878,00
		dvojstranné prevedenie	24	2 x 400	1100	20-18045	1.884,00	20-18046	1.544,00

### Príslušenstvo



A Rúrkové konzolové ramená

B Konzolové regále – Komponenty typu L a S

Poz.	Popis	Užitočná hĺbka mm	Nosnosť kg	Obj. č.	Cena/ks
A	Rúrkové konzolové ramená plynule prestaviteľné v pozdĺžnom smere, epoxidová povrchová úprava v RAL 5010 v enciánovo modrej farbe	400	60	20-18094	20,70
B	Konzolové regále – Komponenty typu L a S na rúrkové konzolové ramená, užitočná hĺbka stojana 500 - 850 mm, epoxidová povrchová úprava v RAL 5010 v enciánovo modrej farbe	-	180	20-18093	85,50

## Konzolové regále typu S jednostranné prevedenie

Bezskrutkový konzolový systém pre ťažké a dlhé tovary!

- Nosnosť úrovne: max. 2880 kg
- Celková nosnosť: max. 17280 kg
- Stojany a konzolové ramená s epoxidovou povrchovou úpravou, RAL 5010 enciánovo modrá, ostatné komponenty lesklo pozinkované
- Prestaviteľné bez použitia skrutiek v rastrí po 60 mm
- Stojany z IPE profilov 140



**Cena za set**  
**2.891,00**  
 20-17969

ako na fotografii (bez obsahu)

KONZOLOVÉ REGÁLE

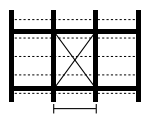

Vzdialenosť osí  
1061 mm  
1251 mm

**Naša ponuka: 2.891,00**

**Vzdialenosť osí 1251 mm, užitočná hĺbka 600 mm**  
 (Pre osovú vzdialenosť stojanov 1251 mm nie sú dostupné plechové vyplne úrovni pre ramená a sokel.)  
 V x D x H: 2500 x 5080 x 740 mm  
 RAL 5010 modrá  
 Obj. č. 20-17969

Výška regálu	Počet ramien na 1 stojan	Vzdialenosť osí	Dĺžka regálu	Počet stojanov	Užitočná hĺbka	Hĺbka regálu	Nosnosť úrovne	Celková nosnosť	Obj. č.	Cena/ks	
mm		mm	mm		mm	mm	kg	kg			
2500	<p>IPE 140</p>	1061	3255	4	400	540	1920	11520	20-17971	2.384,00	
					500	640	1640	9840	20-17972	2.532,00	
					600	740	1320	7920	20-17973	2.687,00	
					850	990	1080	6480	20-17974	2.856,00	
			4316	5	400	540	2400	14400	20-17975	2.984,00	
					500	640	2050	12300	20-17976	3.169,00	
					600	740	1650	9900	20-17977	2.987,00	
					850	990	1350	8100	20-17978	3.570,00	
			5376	6	400	540	2880	17280	20-17979	3.584,00	
					500	640	2460	14760	20-17980	3.803,00	
					600	740	1980	11850	20-17981	4.032,00	
					850	990	1620	9720	20-17982	4.285,00	
		1251		2576	3	400	540	1440	8640	20-17995	1.800,00
						500	640	1230	7380	20-17996	1.910,00
						600	740	990	5940	20-17997	2.025,00
						850	990	810	4860	20-17998	2.150,00
				3828	4	400	540	1920	11520	20-17999	2.406,00
						500	640	1640	9840	20-18000	2.553,00
						600	740	1320	7920	20-18001	2.708,00
						850	990	1080	6480	20-18002	2.872,00
5080	5	400	540	2400	14400	20-18003	3.011,00				
		500	640	2050	12300	20-18004	3.196,00				
		600	740	1650	9900	20-18005	3.387,00				
		850	990	1350	8100	20-18006	3.597,00				



## Konzolové regále typu S dvojstranné prevedenie

Dlhé a ťažké predmety na skladovanie, žiadny problém!

- Nosnosť úrovne: max. 2880 kg
- Celková nosnosť: max. 34560 kg
- Stojany a konzolové ramená s epoxidovou povrchovou úpravou, RAL 5010 enciánovo modrá, ostatné komponenty lesklo pozinkované
- Prestaviteľné bez použitia skrutiek v rastrí po 60 mm
- Stojany z IPE profilov 140



Cena za set

**3.789,00**

20-17970

ako na fotografii (bez obsahu)

Regál s 1 základným a 1 prídavným poľom  
2.784,00

Vzdialenosť osí 1251 mm, užitočná hĺbka 600 mm  
(Pre osovú vzdialenosť stojanov 1251 mm nie sú dostupné plechové výplne úrovne pre ramená a sokel.)

V x D x H: 2500 x 5080 x 1340 mm

RAL 5010 modrá

Obj. č. 20-17970

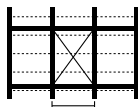

Vzdialenosť osí

1061 mm

1251 mm

Výška regálu	Počet ramien na 1 stojan	Vzdialenosť osí	Dĺžka regálu	Počet stojanov	Užitočná hĺbka	Hĺbka regálu	Nosnosť úrovne	Celková nosnosť	Obj. č.	Cena/ks
mm		mm	mm		mm	mm	kg	kg		
2500		1061	3255	4	2 x 400	940	1920	23040	20-17983	3.054,00
					2 x 500	1140	1640	19680	20-17984	3.818,00
					2 x 600	1340	1320	15840	20-17985	4.582,00
					2 x 850	1840	1080	12960	20-17986	3.306,00
			4316	5	2 x 400	940	2400	28800	20-17987	3.586,00
					2 x 500	1140	2050	24600	20-17988	3.910,00
					2 x 600	1340	1650	19800	20-17989	4.138,00
					2 x 850	1840	1350	16200	20-17990	4.183,00
			5376	6	2 x 400	940	2880	34560	20-17991	4.887,00
					2 x 500	1140	2460	29520	20-17992	4.965,00
					2 x 600	1340	1980	23760	20-17993	5.382,00
					2 x 850	1840	1620	19440	20-17994	5.868,00
		1251	2576	3	2 x 400	940	1440	17280	20-18007	2.290,00
					2 x 500	1140	1230	14760	20-18008	3.071,00
					2 x 600	1340	990	11880	20-18009	3.847,00
					2 x 850	1840	810	9720	20-18010	2.493,00
			3828	4	2 x 400	940	1920	23040	20-18011	2.690,00
					2 x 500	1140	1640	19680	20-18012	2.943,00
					2 x 600	1340	1320	15840	20-18013	3.327,00
					2 x 850	1840	1080	12960	20-18014	3.609,00
5080	5	2 x 400	940	2400	28800	20-18015	3.928,00			
		2 x 500	1140	2050	24600	20-18016	4.164,00			
		2 x 600	1340	1650	19800	20-18017	4.518,00			
		2 x 850	1840	1350	16200	20-18018	4.919,00			

Konzolové regále – Komponenty typu L a S

**Stojany, jednostranné prevedenie**

- Všetky stojany dodávame vrátane príchytiek a plechových podložiek ako aj skrutiek pre horizontálne spoje
- Epoxidová povrchová úprava v RAL 5010 v enciánovo modrej farbe

Vyhotovenie	Profil	Výška <i>mm</i>	Užitočná hĺbka <i>mm</i>	Nosnosť <i>kg</i>	Obj. č.	Cena/ks	
typ L	IPE 100	1980	400	1000	20-18050	<b>228,00</b>	
			500	850	20-18051	<b>235,00</b>	
			600	725	20-18052	<b>240,00</b>	
	IPE 120	2480	400	1400	20-18056	<b>316,00</b>	
			500	1225	20-18057	<b>323,00</b>	
			600	1075	20-18058	<b>339,00</b>	
typ S	IPE 140	2500	400	2400	20-18062	<b>406,00</b>	
			500	2050	20-18063	<b>425,00</b>	
			600	1775	20-18064	<b>440,00</b>	
			850	1350	20-18065	<b>469,00</b>	
		3220	400	2225	20-18070	<b>527,00</b>	
			500	1850	20-18071	<b>530,00</b>	
			600	1600	20-18072	<b>533,00</b>	
			850	1150	20-18073	<b>558,00</b>	
		3700	400	1900	20-18078	<b>563,00</b>	
			500	1600	20-18079	<b>569,00</b>	
			600	1375	20-18080	<b>571,00</b>	
					850	1000	20-18081

**Stojany, dvojstranné prevedenie**

- Všetky stojany dodávame vrátane príchytiek a plechových podložiek ako aj skrutiek pre horizontálne spoje
- Epoxidová povrchová úprava v RAL 5010 v enciánovo modrej farbe

Vyhotovenie	Profil	Výška <i>mm</i>	Užitočná hĺbka <i>mm</i>	Nosnosť <i>kg</i>	Obj. č.	Cena/ks	
typ L	IPE 100	1980	2 x 400	2000	20-18053	<b>297,00</b>	
			2 x 500	1700	20-18054	<b>305,00</b>	
			2 x 600	1450	20-18055	<b>327,00</b>	
	IPE 120	2480	2 x 400	2800	20-18059	<b>369,00</b>	
			2 x 500	2450	20-18060	<b>389,00</b>	
			2 x 600	2150	20-18061	<b>408,00</b>	
typ S	IPE 140	2500	2 x 400	4800	20-18066	<b>436,00</b>	
			2 x 500	4100	20-18067	<b>454,00</b>	
			2 x 600	3550	20-18068	<b>483,00</b>	
			2 x 850	2700	20-18069	<b>537,00</b>	
		3220	2 x 400	4450	20-18074	<b>565,00</b>	
			2 x 500	3700	20-18075	<b>571,00</b>	
			2 x 600	3200	20-18076	<b>589,00</b>	
			2 x 850	2300	20-18077	<b>629,00</b>	
		3700	2 x 400	3800	20-18082	<b>622,00</b>	
			2 x 500	3200	20-18083	<b>632,00</b>	
			2 x 600	2750	20-18084	<b>646,00</b>	
					2 x 850	2000	20-18085



## Príslušenstvo



A Horizontálny spojovník

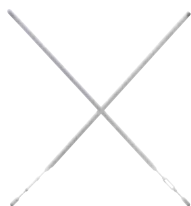

B Diagonálna výstuž



C Konzolové ramená



D Konzolové ramená



E Konzolové police



F Soklové police



G Poistky proti odvaleniu/Delitka

Poz.	Popis	Užitočná hĺbka mm	Nosnosť kg	Rožmery mm	Obj. č.	Cena/ks	
A	Horizontálny spojovník	lesklo pozinkovaný povrch, na jedno pole sú potrebné 2 kusy, od 3 m výšky 3 kusy, bez skrutiek - dodané spolu so stĺpcami	-	-	dl. 1057	20-11991	<b>29,20</b>
			-	-	dl. 1247	20-11990	<b>33,30</b>
B	Diagonálna výstuž	pre typ L a S, lesklo pozinkovaný povrch, na každých 5 postavených regálových poli v zostave je potrebná jedna diagonálna výstuha, vrátane skrutiek	-	-	-	20-2274	<b>41,80</b>
C	Konzolové ramená	typ L, vrátane poistného kolíku, výšková nastaviteľnosť v rastru po 60 mm, k zasunutiu, epoxidová povrchová úprava v RAL 5010 v enciánovo modrej farbe	400	220	-	20-18086	<b>16,80</b>
			500	175	-	20-18087	<b>18,10</b>
			600	140	-	20-18088	<b>20,70</b>
D	Konzolové ramená	typ S, vrátane poistného kolíku, výšková nastaviteľnosť v rastru po 60 mm, k zasunutiu, epoxidová povrchová úprava v RAL 5010 v enciánovo modrej farbe	400	550	-	20-18089	<b>29,20</b>
			500	430	-	20-18090	<b>32,00</b>
			600	330	-	20-18091	<b>36,30</b>
			850	300	-	20-18092	<b>39,10</b>
E	Konzolové police	lesklo pozinkovaný povrch, pokladá sa na konzolové ramená, dĺžka 1057 mm pri vzdialenosti osí stojanov 1061 mm, majte na pamäti nosnosť konzol !, <b>nie je k dispozícii pre úžitkovú hĺbku 850 mm alebo osovú vzdialenosť 1251 mm</b>	400	360	-	20-2799	<b>48,70</b>
			500	360	-	20-2800	<b>57,00</b>
			600	330	-	20-2801	<b>63,50</b>
F	Soklové police	lesklo pozinkovaný povrch, pokladá sa na nohy stojanov, dĺžka 1057 mm pri vzdialenosti osí stojanov 1061 mm, majte na pamäti nosnosť konzol !, <b>nie je k dispozícii pre úžitkovú hĺbku 850 mm alebo osovú vzdialenosť 1251 mm</b>	400	460	dl. 1057	20-2277	<b>45,90</b>
			500	420	dl. 1057	20-2278	<b>51,50</b>
			600	370	dl. 1057	20-2279	<b>58,50</b>
G	Poistky proti odvaleniu/Delitka	pre konzolové ramená, , lesklo pozinkovaný povrch, vrátane skrutiek	-	-	dl. 76 x š 30 x v 60	20-2275	<b>5,60</b>
		pre soklovú časť, lesklo pozinkovaný povrch, vrátane skrutiek	-	-	dl. 76 x š 30 x v 60	20-18665	<b>5,60</b>
		pre konzolové ramená, lesklo pozinkovaný povrch, vrátane skrutiek	-	-	dl. 76 x š 30 x v 150	20-2276	<b>6,95</b>
		pre soklovú časť, lesklo pozinkovaný povrch, vrátane skrutiek	-	-	dl. 76 x š 30 x v 150	20-18666	<b>6,95</b>



**Konzolové regále extra ťažké vyhotovenie****Skrutkové regále pre veľmi ťažké tovary!**

Konzolové regály pre veľké záťaže sú jedinečné, pretože všetky komponenty sú vyrobené podľa Vašich požiadaviek. To znamená, že konfigurácia regálov je prispôbená pre Váš funkčný sklad. Šírky polí prispôbíme Vaším požiadavkám. Vaše konzolové regály sa môžu začleniť do existujúcich skladovacích a logistických konceptov. Samozrejme, že náš tím sa uistí, že toto riešenie dokonale zapadá a zároveň čo najlepšie využije dostupný úložný priestor u Vás.

Na základe Vašich údajov ako priestor, kvalita podlahy a typ položiek, ktoré majú byť skladované, vypracujeme individuálnu ponuku. Urobíme vhodné konzolové regály pre Vaše potreby!

**Dodávame špičkovú kvalitu:**

Pre vnútorné použitie sú komponenty lakované a pre vonkajšie použitie sú pozinkované.

- Vystuženie a spojovacie súčasti sú pozinkované v súlade s **EN 10326**.
- Konzolové ramená možno výškovo prestaviť v rasti 100 mm.

Konzolové regály môžu byť dodané pre jednostranné a obojstranné použitie.





- 1 Stojany
- 2 Konzolové rameno
- 3 Horizontálne spojky
- 4 Diagonálna výstuž
- 5 Mostík

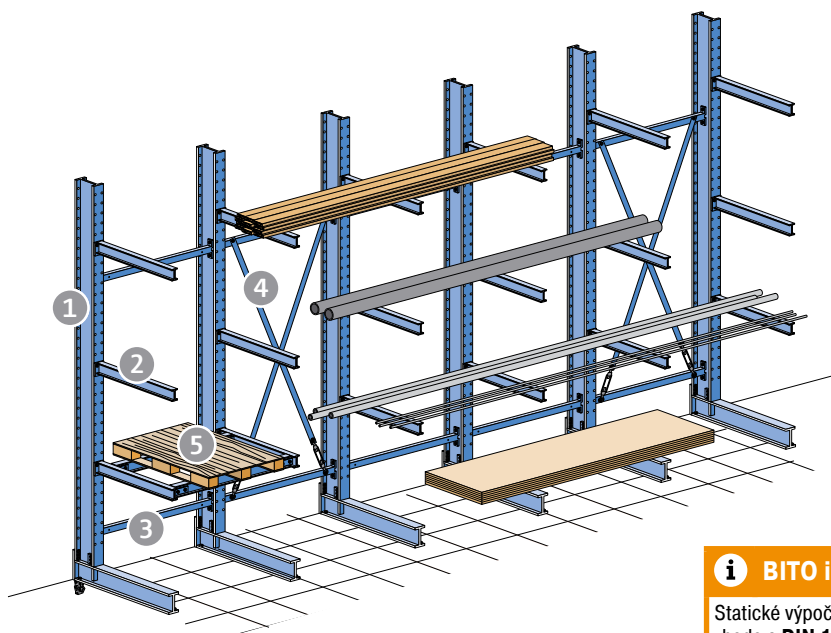

**i BITO informuje**

Statické výpočty a konštrukčné vlastnosti sú v zhode s **DIN 18800**.

## Komponenty

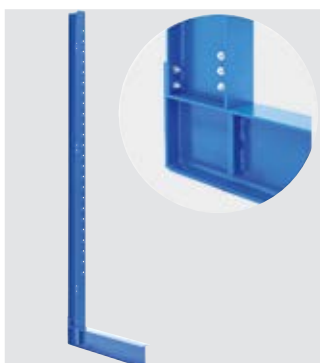

### Stojany

- Stĺpy a nohy sú dodávané pre vlastnú montáž (skrutková konštrukcia)
- Stĺpy a nohy sú vyrobené z valcovaných profilov IPE
- Dodávka obsahuje podlahové kotvy
- Stĺpy a nohy môžu byť dodávané pre jednostranné a pre obojstranné použitie

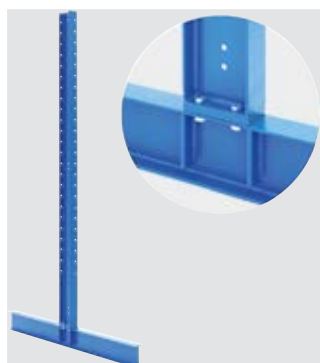

### Konzolové ramená

- Konzolové ramená v rozličných výškach a rozmeroch



### Horizontálne spojky

- Spája stojany regálu, a vytvára tak pevný celok
- Slúži k upevneniu diagonálneho spojenia. Usporiadanie a počet pozri strana 208

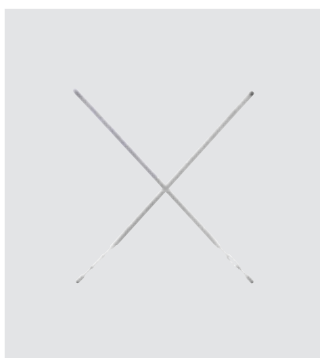

### Diagonálna výstuž

- Dodáva regálu pozdĺžnu tuhosť. Usporiadanie a počet pozri strana 209

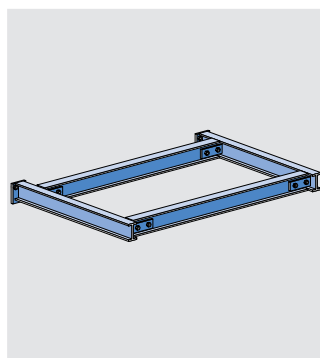

### Mostíky

- Skrutková konštrukcia pre skladovanie paliet

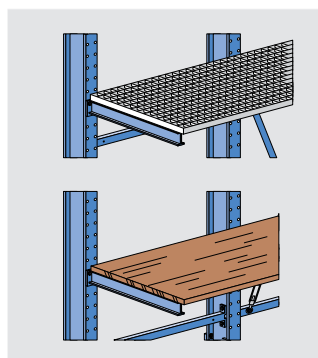

### Police

- Dodávané ako roštové alebo drevotrieskové police, závisí na skladovaných položkách





## Konzolové regále typu ES

jednostranné prevedenie

Kompletné konzolové regály pre veľmi ťažké tovary

- Nosnosť úrovne: max. 1800 kg
- Celková nosnosť: max. 12600 kg
- Prestaviteľný v rastrí po 100 mm
- Stojany z IPE profilov 180/200
- Stojany a konzolové ramená s epoxidovou povrchovou úpravou, RAL 5010 enciánovo modrá, ostatné komponenty lesklo pozinkované
- Konzolové ramená z IPE - Profilu 80

Dodacia lehota: 1 týždeň

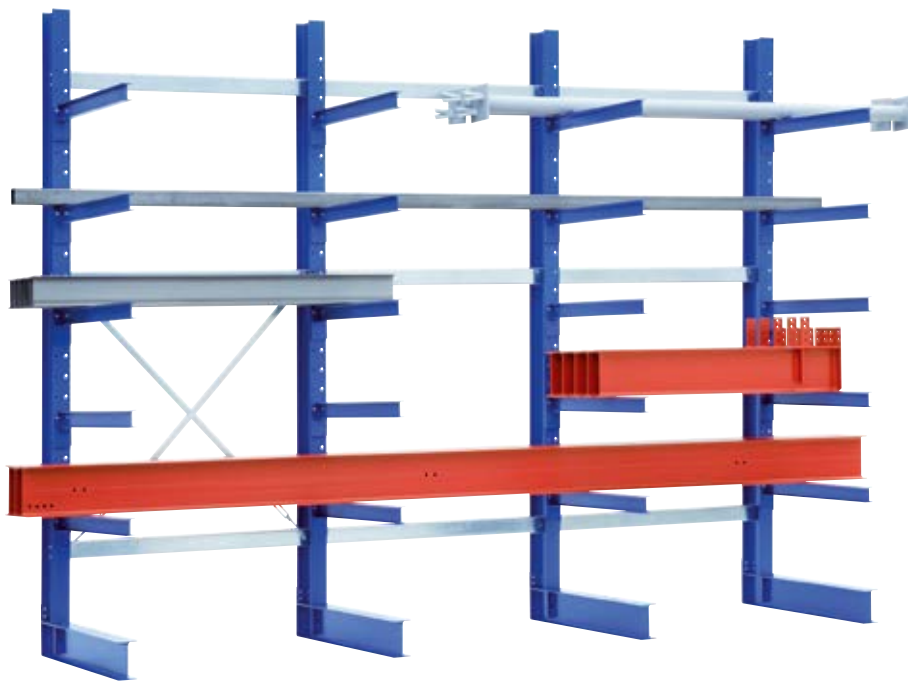

Špeciálna ponuka

**3.764,00**

21-37512

ako na fotografii (bez obsahu)

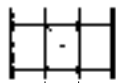

Vzdialenosť osí  
1500 mm

**Naša ponuka: 3.764,00**

Vzdialenosť osí: 1500 mm  
V x D x H: 3000 x 4600 x 1180 mm  
RAL 5010 modrá  
Obj. č. 21-37512

Vzdialenosť osí	Výška regálu	Počet ramien na 1 stojan	Dĺžka regálu	Počet stojanov	Užitočná hĺbka	Hĺbka regálu	Nosnosť úrovne	Celková nosnosť	Obj. č.	Cena/ks
mm	mm		mm		mm	mm	kg	kg		
1500	3000	5	1600	2	1000	1180	900	5400	21-37510	1.750,00
			3100	3	1000	1180	1350	8100	21-37511	2.780,00
			4600	4	1000	1180	1800	10800	21-37512	3.764,00
4000	4000	6	1600	2	1000	1200	900	6300	21-37515	2.191,00
			3100	3	1000	1200	1350	9450	21-37513	3.369,00
			4600	4	1000	1200	1800	12600	21-37514	4.397,00



IPE 180

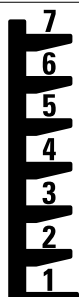

IPE 200

## Konzolové regále typu ES

dvojstranné prevedenie

Kompletné konzolové regály pre veľmi ťažké tovary

- Nosnosť úrovne: max. 1800 kg
- Celková nosnosť: max. 25200 kg
- Prestaviteľný v rasti po 100 mm
- Stojany z IPE profilov 180/200
- Stojany a konzolové ramená s epoxidovou povrchovou úpravou, RAL 5010 enciánovo modrá, ostatné komponenty lesklo pozinkované
- Konzolové ramená z IPE - Profilu 80

Dodacia lehota: 1 týždeň

Špeciálna ponuka

**4.433,00**  
21-37518

ako na fotografii (bez obsahu)

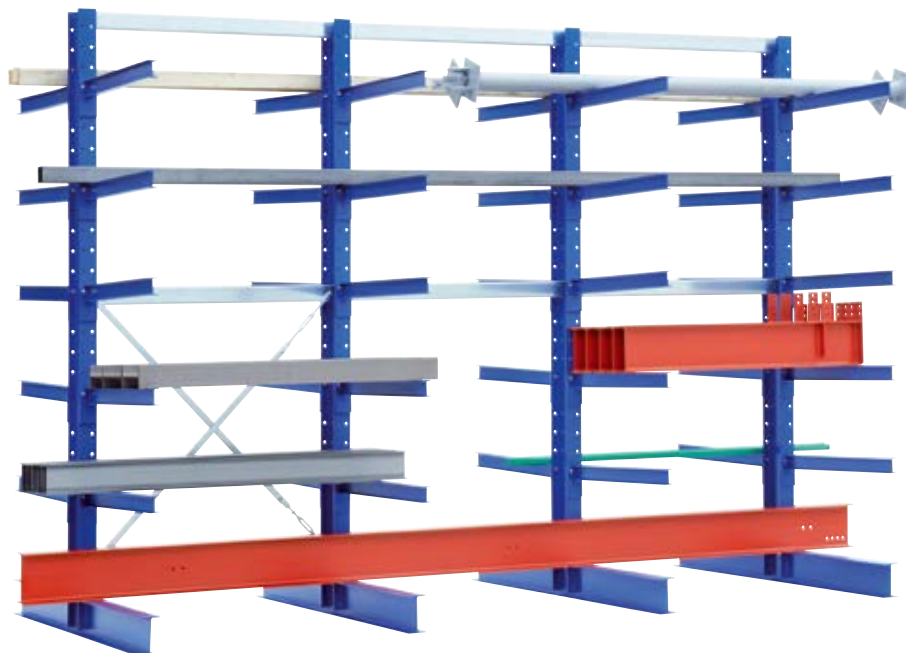

KONZOLOVÉ REGÁLE

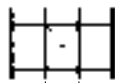

Vzdialenosť osí  
1500 mm

Naša ponuka: 4.433,00

Vzdialenosť osí: 1500 mm  
V x D x H: 3000 x 4600 x 2180 mm  
RAL 5010 modrá  
Obj. č. 21-37518

Vzdialenosť osí	Výška regálu	Počet ramien na 1 stojan	Dĺžka regálu	Počet stojanov	Užitočná hĺbka	Hĺbka regálu	Nosnosť úrovne	Celková nosnosť	Obj. č.	Cena/ks
mm	mm		mm		mm	mm	kg	kg		
1500	3000	<p>IPE 180</p>	1600	2	2 x 1000	2180	900	10800	21-37516	2.191,00
			3100	3	2 x 1000	2180	1350	16200	21-37517	3.369,00
			4600	4	2 x 1000	2180	1800	21600	21-37518	4.433,00
			4000	12	<p>IPE 200</p>	1600	2	2 x 1000	2200	900
3100	3	2 x 1000	2200			1350	18900	21-37519	5.367,00	
4600	4	2 x 1000	2200			1800	25200	21-37520	7.058,00	

✚ Konzolové regále – Komponenty typu ES

 Skrutkové regále pre veľmi ťažké tovary! *Dodacia lehota: 1 týždeň*
**Stojany, jednostranné prevedenie**

- Stojany z IPE 180 - 300 profilov a výšky stojanov 3000, 4000 und 5000 mm pre maximálnu flexibilitu
- Všetky stojany dodávame vrátane príchytiek a plechových podložiek
- Nalakované v RAL 5010, enciánovo modrá

Výška <i>mm</i>	Užitočná hĺbka <i>mm</i>	Nosnosť <i>kg</i>	Profil	Obj. č.	Cena/ks
3000	1000	2750	IPE 180	21-37522	<b>516,00</b>
	1250	3200	IPE 200	21-37523	<b>573,00</b>
	1500	3600	IPE 220	21-37524	<b>649,00</b>
4000	1000	3400	IPE 200	21-37525	<b>649,00</b>
	1250	3950	IPE 220	21-37526	<b>707,00</b>
	1500	4550	IPE 240	21-37527	<b>805,00</b>
5000	1000	5100	IPE 240	21-37528	<b>868,00</b>
	1250	6200	IPE 270	21-37529	<b>985,00</b>
	1500	7350	IPE 300	21-37530	<b>1.178,00</b>

**Stojany, dvostranné prevedenie**

- Stojany z IPE 180 - 300 profilov a výšky stojanov 3000, 4000 und 5000 mm pre maximálnu flexibilitu
- Všetky stojany dodávame vrátane príchytiek a plechových podložiek
- Nalakované v RAL 5010, enciánovo modrá

Výška <i>mm</i>	Užitočná hĺbka <i>mm</i>	Nosnosť <i>kg</i>	Profil	Obj. č.	Cena/ks
3000	2 x 1000	5500	IPE 180	21-37531	<b>720,00</b>
	2 x 1250	6400	IPE 200	21-37532	<b>826,00</b>
	2 x 1500	7200	IPE 220	21-37533	<b>926,00</b>
4000	2 x 1000	6800	IPE 200	21-37534	<b>884,00</b>
	2 x 1250	7900	IPE 220	21-37535	<b>985,00</b>
	2 x 1500	9100	IPE 240	21-37536	<b>1.132,00</b>
5000	2 x 1000	10200	IPE 240	21-37537	<b>1.162,00</b>
	2 x 1250	12400	IPE 270	21-37538	<b>1.322,00</b>
	2 x 1500	14700	IPE 300	21-37539	<b>1.603,00</b>

**Horizontálny spojovník, typ ES**

- Pozinkované vyhotovenie
- Šírky poľa 1000, 1250, 1500 mm
- Vrátane spojovacieho materiálu

Dĺžka <i>mm</i>	Šírka poľa <i>mm</i>	Obj. č.	Cena/ks
997	1000	21-37464	<b>37,50</b>
1247	1250	21-37465	<b>44,30</b>
1497	1500	21-37466	<b>51,00</b>

Na šírku poľa <i>mm</i>	Výška		
	3000 mm	4000 mm	5000 mm
1000	potrebné 2 horizontálne spojky	potrebné 3 horizontálne spojky	potrebné 3 horizontálne spojky
1250	potrebné 2 horizontálne spojky	potrebné 3 horizontálne spojky	potrebné 3 horizontálne spojky
1500	potrebné 2 horizontálne spojky	potrebné 2 horizontálne spojky	potrebné 3 horizontálne spojky

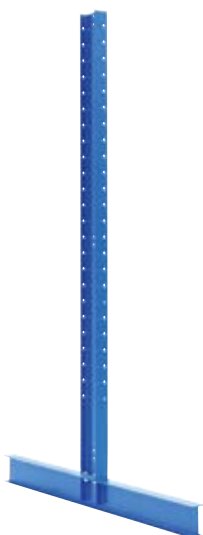
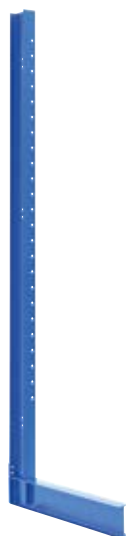



**Konzolové ramená, typ ES**

- Užitočné hĺbky 1000, 1250 a 1500 mm
- IPE 80 - 160 pre maximálnu flexibilitu
- Nalakované v RAL 5010, enciánovo modrá
- Vráťane spojovacieho materiálu
- Skrutkujú sa na konzolové stojany

Vyhotovenie	Užitočná hĺbka mm	Nosnosť kg	Profil	Obj. č.	Cena/ks
pre použitie na stojany IPE 180 - 220	1000	450	IPE 80	21-37379	65,50
		750	IPE 100	21-37400	73,50
		1150	IPE 120	21-37421	82,50
	1250	350	IPE 80	21-37380	73,50
		600	IPE 100	21-37401	82,50
		950	IPE 120	21-37422	95,50
	1500	300	IPE 80	21-37381	82,50
		500	IPE 100	21-37402	88,00
		750	IPE 120	21-37423	103,00
pre použitie na stojany IPE 240 - 300	1000	1350	IPE 120	21-37428	82,50
		1900	IPE 140	21-37442	95,50
		2100	IPE 160	21-37456	110,00
	1250	1050	IPE 120	21-37429	95,50
		1500	IPE 140	21-37443	103,00
		1750	IPE 160	21-37457	123,00
	1500	900	IPE 120	21-37430	103,00
		1250	IPE 140	21-37444	118,00
		1400	IPE 160	21-37458	140,00

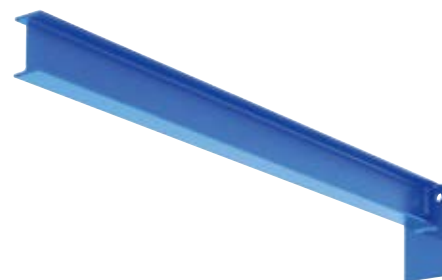
**Diagonálna výstuž, typ ES**

- Dodáva regálu pozdĺžnu tuhosť
- Lesklo pozinkovaný povrch
- Vráťane spojovacieho materiálu

Dĺžka mm	Obj. č.	Cena/ks
1750	21-37473	44,30
2000	21-37474	51,00
2250	21-37481	59,50
2500	21-37482	65,50
2750	21-37483	73,50
3500	21-37484	88,00

Na šírku poľa mm	Výška		
	3000 mm	4000 mm	5000 mm
1000	1 x 21-37481 (2250 mm)	2 x 21-37473 (1750 mm)	2 x 21-37481 (2250 mm)
1250	1 x 21-37482 (2500 mm)	2 x 21-37474 (2000 mm)	2 x 21-37482 (2500 mm)
1500	1 x 21-37483 (2750 mm)	1 x 21-37484 (3500 mm)	2 x 21-37483 (2500 mm)

Prvé dve regálové polia musia byť vybavené diagonálnymi výstuhami, potom 6. pole a následne každé 5. pole





## Platňové regály/Regály na odrezky

- Police z pozinkovaného oceľového plechu s drážkami pre jednoduché polohovanie plechu a štvorhranného profilu pre dobrú stabilitu
- Pozinkované, zasúvacie oblúky zaistené skrutkami

Dodacia lehota: 1 týždeň

## Regále na zvyškové kusy

- Výška držiaka 2 x 120, 1 x 385, 1 x 640 a 2 x 900 mm umožňujú skladovať kusy najrôznejších výšok a materiálov
- Prehľadné a hospodárne skladovanie
- Úspora času a nákladov
- Minimálne náklady na zvyšky, rýchla amortizácia
- Na plastové tabule, drevo, lisovanú lepenku a plechové dosky
- Pre listy do 4 mm, materiály so špecifickou hmotnosťou do 9 kg/dm<sup>3</sup>

Rozmery d x š x v	Šírka priehradky	Celkový počet oddelení	Nosnosť police	Obj. č.	Cena/ks
mm	mm		kg		
1600 x 480 x 1000	50	5	300	22-14908	<b>739,00</b>

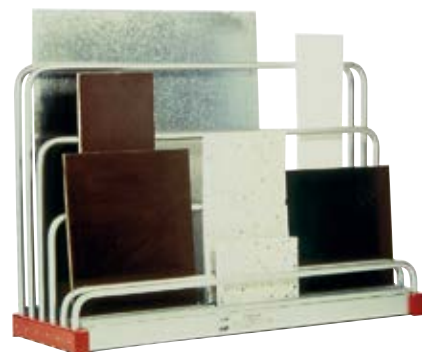

## Regále na tabuľové dosky

- Výška držiaka 900 mm
- Na plastové tabule, drevo, lisovanú lepenku a plechové dosky do max. 9 t celkového zaťaženia
- Prehľadné a hospodárne skladovanie
- V bezprostrednom dosahu
- Obsluha jedným človekom

Rozmery d x š x v	Šírka prie- hradky	Celkový počet odde- lení	Nosnosť police	Vhodný pre	Obj. č.	Cena/ks
mm	mm		kg	mm		
2030 x 560 x 1000	45	6	1000	2000 x 1000 - 3000 x 1500	22-14909	<b>1.488,00</b>
2030 x 800 x 1000	45	9	1000	2000 x 1000 - 3000 x 1500	22-14910	<b>1.952,00</b>
	85	6	750	2000 x 1000 - 3000 x 2000	22-14911	<b>1.677,00</b>



## Sieťové deliace steny

robustné vyhotovenie

- Stabilný rám z oceľových rúrok  $\varnothing$  32 mm
- Na ochranu cenných predmetov a vybavenia a na oddelenie výrobných a skladovacích úsekov
- S drôtenou sieťou 50 x 50 x 4 mm
- Ľahká a bezproblémová montáž
- Spojky na priskrutkovanie k podperám
- Stabilitu je možné zvýšiť použitím skrutiek na stropné upevnenie
- Stĺpiky s epoxidovým povlakom vo farbe modrá RAL 5010 alebo svetlozelená RAL 6011

Dodacia lehota: 3 týždne

### Stenové panely, robustné vyhotovenie

- Kompletne zvarené
- Dodávka bez stĺpikov

Rozmery bez spojok mm	Vzdialenosť medzi osami mm	Obj. č. RAL 5010 modrá	Cena/ks
Š 815 x V 2200	975	22-18534	221,00
Š 1550 x V 2200	1710	22-18535	293,00

### Príslušenstvo

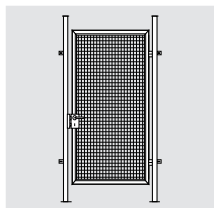

A Dverný prvok 1 krídlový

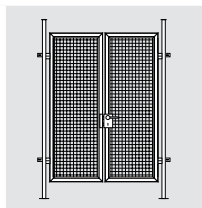

B Dverný prvok 2 krídlový

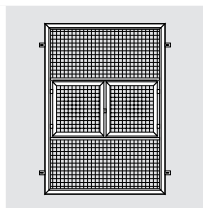

C Výdajná priehradka

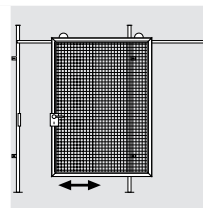

D Posuvné dvere

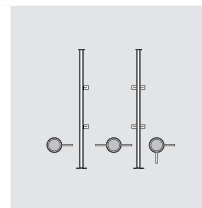

E Oporný stĺpik

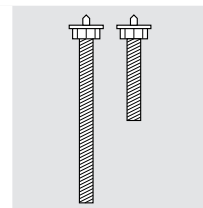

F Skrutky na upevnenie k stropu



### i BITO informuje

Iné rozmery a farby na požiadanie.

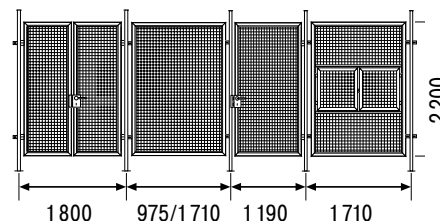

Poz.	Popis	Rozmery bez spojok mm	Vzdialenosť medzi osami mm	Svetlá šírka/výška	Vyhotovenie	Obj. č.	Cena/ks	
A	Dverný prvok 1 krídlový	doras podľa DIN v ľavostrannom, alebo pravostrannom vyhotovení, kompletný prvok s 2 stĺpkami, set kľučky s dorazom a zámkom	Š 1070 x V 2200	1190	1070/2350	doras podľa DIN pravo	22-18540	698,00
				1190	1070/2350	doras podľa DIN v ľavo	22-18539	698,00
B	Dverný prvok 2 krídlový	kompletný prvok s 2 stĺpkami, podlahová závera, set kľučky s dorazom a zámkom, hore so zvarenými maticami na skrutky na upevnenie k stropu (dodáva sa bez príchytiek)	Š 1690 x V 2200	1800	1680/2350	doras podľa DIN pravo	22-18542	957,00
				1800	1680/2350	doras podľa DIN v ľavo	22-18541	957,00
C	Výdajná priehradka	stenový prvok s priehradkou tvorenou 2krídlovými drôtenými dvierkami, s pripraveným dorazom a dvoma západkami na visiaci zámok zákazníka (dodáva sa bez stĺpikov)	Š 1550 x V 2200	1710			22-18536	562,00
D	Posuvné dvere	kompletný prvok s 2 stĺpkami, koľajnica, úchytky a vodiace prvky, kľučka a hákový zámok, pripravené na montáž cylindrických vložiek zákazníkom, hore so zvarenými maticami na skrutky na upevnenie k stropu (dodáva sa bez príchytiek)	Š 1800 x V 2200	1800	1700/2350		22-18543	1.386,00
E	Oporný stĺpik	60mm oceľová rúrka s podstavou pätkou s otvorom a spojkami na upevnenie stenových prvkov, hore so zvarenými maticami na skrutky na upevnenie k stropu (dodáva sa bez príchytiek)				Koncový stĺpik	22-18546	85,00
						Rohový stĺpik	22-18538	85,00
						Stredový stĺpik	22-18537	85,00
F	Skrutky na upevnenie k stropu	služia k zafixovaniu oporných stĺpikov o podlahu a strop, vďaka dlhým skrutkám sa dá prispôsobiť priestorom rôznych výšok	D 500				22-18544	42,40
			D 1000				22-18545	58,50



## Vysoko a predsa bezpečne!



SCHODÍKY & REBRÍKY



Obsluha každého skladu potrebuje vhodný prístup k regálovým systémom pre ľahké zakladanie alebo odoberanie tovaru. Naša ponuka regálových rebríkov a schodíkov je zameraná na efektivitu a bezpečnosť. Všetky tieto výrobky sú vyrábané výhradne v Nemecku a bol im udelený certifikát TÜV NORD s pečiatkou kvality „Made in Germany“. Vďaka tomu môžeme našim zákazníkom poskytnúť záruku až 15 rokov.



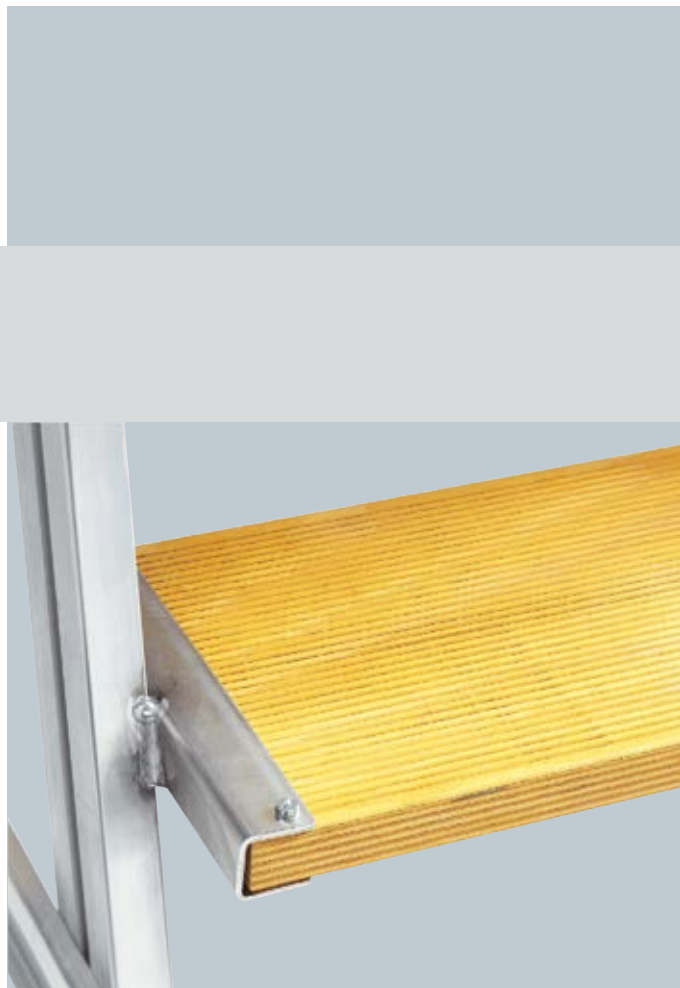

SCHODÍKY & REBRÍKY



### Hliníkové regálové rebríky



**15**  
ročná  
záruka

- Hĺbka 80 mm, drážkované stupienky, s pevným pripevnením stupienkov k rámu
- Rebrík vhodný pre policové regály
- Vodiaca koľajnica je dodávaná ako príslušenstvo
- Vzdialenosť stupienkov 235 mm, sklon rebríka 20°

Dodacia lehota: 1 týždeň



#### Závesný

- Závesný rebrík s dvomi párami hákov na zvislé zavesenie rebríka v kľudovej polohe na pomocnú rúrku
- Protišmykové pätky
- Šírka rebríka 420 mm

Dĺžka rebríka	Počet stupienkov	Výška vo zvisle zavesenom stave (mm)	Pracovná výška cca.	Vyloženie	Obj. č.	Cena/ks
mm		mm	mm	mm		
1690	6	1580	2800	580	16-13865	<b>268,00</b>
2190	8	2050	3300	750	16-13864	<b>307,00</b>
2690	10	2520	3800	920	16-13863	<b>344,00</b>
3190	12	2990	4300	1090	16-13862	<b>379,00</b>
3690	14	3460	4800	1260	16-13861	<b>422,00</b>
4190	16	3930	5300	1430	16-13860	<b>462,00</b>



#### Pojazdné vyhotovenie

- Protišmykové pätky na spodu, spodný koniec s 2 samobrzdiacimi kolieskami, priemer 80 mm
- Tichý chod vedenia na hornej strane, rebrík na kolmé prichytenie k regálu
- Šírka rebríka 420 mm

Dĺžka rebríka	Počet stupienkov	Výška vo zvisle zavesenom stave (mm)	Pracovná výška cca.	Vyloženie	Obj. č.	Cena/ks
mm		mm	mm	mm		
2042	6	1920	2800	780	16-19073	<b>653,00</b>
2542	8	2390	3300	950	16-19074	<b>703,00</b>
3042	10	2860	3800	1120	16-19076	<b>754,00</b>
3542	12	3330	4300	1290	16-19078	<b>792,00</b>
4042	14	3800	4800	1460	16-19077	<b>850,00</b>



plytký



### Otočný, pojazdné vyhotovenie, pre obojstrannú obsluhu regálu

- Max. šírka uličky 1600 mm
- Odchýlky v šírke uličky do 2 cm sú eliminované horným vedením rebríka
- Šírka rebríka 400 mm

Dĺžka rebríka	Počet stupňov	Výška vo zvisle zavesenom stave (mm)	Pracovná výška cca.	Vyloženie	Obj. č.	Cena/ks
mm		mm	mm	mm		
1780	6	2590	3440	990	16-39100	767,00
2030	7	2820	3670	1070	16-39101	804,00
2280	8	3060	3910	1160	16-39102	862,00
2530	9	3290	4140	1240	16-39103	905,00
2780	10	3530	4380	1330	16-39104	958,00
3030	11	3760	4610	1410	16-39105	1.004,00
3280	12	4000	4850	1500	16-39106	1.043,00

### Príslušenstvo



A Koncový držiak



B Pomocný priebežný držiak



C Spojovací set



D Vodiaca koľajnica

Poz.	Popis	Obj. č.	Cena/ks	
A	Koncový držiak, s ľavostranným dorazom	zábradlie montované na oboch koncoch vodiacej koľajnice	16-19112	27,50
	Koncový držiak, s pravostranným dorazom	zábradlie montované na oboch koncoch vodiacej koľajnice	16-19113	27,50
B	Pomocný priebežný držiak	max. rozstup držiakov do 1300 mm	16-19111	15,90
C	Spojovací set, pre koncový/pomocný držiak	na 1 držiak je potrebný 1 spojovací set	16-40531	6,05
D	Vodiaca koľajnica	priemer 30 mm, dĺžka 3000 mm	16-40530	48,60







### Hliníkové rebríky sklopné



**15**  
ročná  
záruka

- Hĺbka 80 mm, drážkované stupienky, s pevným pripevnením stupienkov k rámu
- Bezpečná stabilita vďaka pätkám nivello®
- Vysoká stabilita vďaka kónickej konštrukcii
- Ergo-pad®- rukoväť na optimálnom nosnom bode rebríka
- Vzdialenosť stupienkov 235 mm, sklon rebríka 20°



ergo-pad® rukoväť



protišmykové pätky nivello®



#### Výstup z jednej strany

- Horný pracovný stupienok cca. 400x400 mm
- Vanička na náradie cca. 350 x 200 mm
- Vysoká bezpečnosť vďaka 2 vysokopevným nylonovým popruhom
- 2 madlá dlhé cca. 750 mm, na domontovanie pre rebríky dlhšie ako 8 stupienkov a vyššie ako 1300 mm

Pracovná výška cca. <i>mm</i>	Celková výška <i>mm</i>	Výška plošiny <i>mm</i>	Dolná vonkajšia šírka <i>mm</i>	Počet stupienkov vrátane plošiny	Váha <i>kg</i>	Obj. č.	Cena/ks
2950	1670	950	610	4	10,3	16-39107	<b>434,00</b>
3150	1910	1190	640	5	11,7	16-39108	<b>473,00</b>
3400	2150	1420	660	6	12,6	16-39109	<b>528,00</b>
3650	2380	1660	690	7	13,9	16-39110	<b>585,00</b>
3900	2620	1890	720	8	15,8	16-39111	<b>604,00</b>
4100	2850	2130	750	9	17,2	16-39112	<b>667,00</b>
4350	3090	2360	780	10	18,4	16-39113	<b>724,00</b>



#### Prístup z oboch strán

Pracovná výška cca. <i>mm</i>	Celková výška <i>mm</i>	Dolná vonkajšia šírka <i>mm</i>	Počet stupienkov vrátane plošiny	Váha <i>kg</i>	Obj. č.	Cena/ks
2250	690	440	3	3,9	16-13847	<b>167,00</b>
2500	930	460	4	5,8	16-13846	<b>214,00</b>
2750	1160	490	5	6,9	16-13845	<b>261,00</b>
3000	1400	520	6	8,4	16-13844	<b>318,00</b>
3250	1630	550	7	10,1	16-13843	<b>357,00</b>
3500	1870	580	8	11,5	16-13842	<b>426,00</b>
3750	2100	610	9	13,1	16-13841	<b>458,00</b>
4000	2340	640	10	14,6	16-13840	<b>523,00</b>
4500	2790	700	12	18,7	16-13839	<b>624,00</b>
5000	3260	760	14	22,4	16-13838	<b>719,00</b>



## Hliníkové rebríky

## na kolieskach, sklopné

- Hĺbka 80 mm, drážkované stupienky, s pevným pripevnením stupienkov k rámu
- Bezpečná stabilita vďaka pätkám nivello®
- Vysoká stabilita vďaka kónickej konštrukcii, spojenie rámu 2 odmontovateľnými kovovými priečkami
- Profily na 4 pevných kolieskach s automatickou aretáciou
- Priemer 80 mm
- Vzdialenosť stupienkov 235 mm, sklon rebríka 20°



**15**  
ročná  
záruka

Dodacia lehota: 1 týždeň

## Výstup z jednej strany, na kolieskach

Pracovná výška cca.	Celková výška	Dolná vonkajšia šírka	Počet stupienkov vrátane plošiny	Váha	Obj. č.	Cena/ks
mm	mm	mm		kg		
2750	1370	620	3	7,8	16-13837	<b>411,00</b>
3000	1600	650	4	8,1	16-13836	<b>453,00</b>
3250	1830	680	5	9,2	16-13835	<b>467,00</b>
3500	2070	700	6	10,1	16-13834	<b>507,00</b>
3750	2310	740	7	11,8	16-13833	<b>569,00</b>
4000	2540	770	8	13,5	16-13832	<b>618,00</b>
4250	2760	800	9	14,2	16-13831	<b>637,00</b>
4500	3010	830	10	14,9	16-13830	<b>691,00</b>
5000	3480	890	12	16,3	16-13829	<b>770,00</b>
5500	3950	950	14	20,1	16-13828	<b>850,00</b>



## Prístup z oboch strán, na kolieskach

Pracovná výška cca.	Celková výška	Dolná vonkajšia šírka	Počet stupienkov vrátane plošiny	Váha	Obj. č.	Cena/ks
mm	mm	mm		kg		
2250	690	590	3	6,2	16-13858	<b>384,00</b>
2500	930	610	4	8,1	16-13857	<b>417,00</b>
2750	1160	640	5	9,2	16-13856	<b>461,00</b>
3000	1400	670	6	10,7	16-13855	<b>512,00</b>
3250	1630	700	7	12,4	16-13854	<b>554,00</b>
3500	1870	730	8	13,8	16-13853	<b>631,00</b>
3750	2100	760	9	15,4	16-13852	<b>657,00</b>
4000	2340	790	10	16,9	16-13851	<b>714,00</b>
4500	2790	850	12	21,0	16-13850	<b>805,00</b>
5000	3260	910	14	24,7	16-13849	<b>894,00</b>





## Mobilné rebríky s plošinou



**15**  
ročná  
záruka

- Hĺbka 80 mm, drážkované stupienky, s pevným pripevnením stupienkov k rámu
- Bezpečná stabilita vďaka pätkám nivello®
- 2 madlá s kolennou lištou
- Vysoká bezpečnosť stáť vďaka priečnej stabilizačnej podpere
- Rozoberateľný vďaka demontovateľným diagonálnym a horizontálnym výstuham, ideálne pre úsporu miesta a prepravu
- Protišmyková plošina cca. 510 x 600 mm s obvodovou lištou
- 2 samoaretačné otočné kolieska Ø 125 mm s brzdou
- Vzdialenosť stupienkov 235 mm, sklon rebríka 20°

Dodacia lehota: 1 týždeň



protišmykové pätky nivello®

### Výstup z jednej strany

Pracovná výška cca.	Výška plošiny	Dolná vonkajšia šírka	Vyloženie	Počet stupienkov vrátane plošiny	Váha	Obj. č.	Cena/ks
mm	mm	mm	mm		kg		
3850	1850	1200	1460	8	45,5	16-39114	<b>1.630,00</b>
4100	2080	1460	1570	9	49,5	16-39115	<b>1.712,00</b>
4600	2560	1460	1770	11	54,0	16-39116	<b>1.802,00</b>



## Mobilné rebríky s plošinou

sklopné

- Robustné dvojité držadlo
- Hĺbka 80 mm, drážkované stupienky, s pevným pripevnením stupienkov k rámu
- Priestranná plošina 650x600 mm z drážkovaného hliníka
- Obojstranná rúčka
- Madlá po oboch stranách
- Protišmykové pätky rebríka nivello®
- Horná časť s veľkou odkladacou plochou
- Šírka rebríka 650 mm

Dodacia lehota: 1 týždeň



protišmykové pätky nivello®



Hĺbka v zloženom stave



**15**  
ročná  
záruka

### Sklopné

- Priečna stabilizačná podpera so zabrzdiateľnými kolieskami

Pracovná výška cca.	Výška plošiny	Celková výška	Dĺžka v zloženom stave	Počet stupienkov vrátane plošiny	Váha	Obj. č.	Cena/ks
mm	mm	mm	mm		kg		
3150	1150	2150	2750	5	37	16-39132	<b>1.549,00</b>
3400	1380	2380	3000	6	39	16-39133	<b>1.615,00</b>
3600	1610	2610	3250	7	43	16-39134	<b>1.691,00</b>
3850	1840	2840	3500	8	45	16-39135	<b>1.771,00</b>
4300	2300	3300	4000	10	49	16-39136	<b>1.861,00</b>
4800	2770	3770	4500	12	55	16-39137	<b>1.986,00</b>
5250	3230	4230	5000	14	76	16-39138	<b>2.199,00</b>



### Sklopné, s úzkou stabilizačnou podperou

- 2 prestaviteľné kolieska
- Úzka stabilizačná traverza pre použitie vo veľmi úzky regálových uličkách
- Závažie zabezpečí potrebnú stabilitu

Pracovná výška cca.	Výška plošiny	Celková výška	Dĺžka v zloženom stave	Počet stupienkov vrátane plošiny	Váha	Obj. č.	Cena/ks
mm	mm	mm	mm		kg		
3150	1150	2150	2750	5	67	16-39139	<b>1.866,00</b>
3400	1380	2380	3000	6	89	16-39140	<b>2.053,00</b>
3600	1610	2610	3250	7	103	16-39141	<b>2.180,00</b>
3850	1840	2840	3500	8	125	16-39142	<b>2.384,00</b>
4300	2300	3300	4000	10	149	16-39143	<b>2.724,00</b>
4800	2770	3770	4500	12	205	16-39144	<b>3.153,00</b>
5250	3230	4230	5000	14	236	16-39145	<b>3.395,00</b>





### Pojazdné schodíky s plošinou

do výšky plošiny 2 m



**15**  
ročná  
záruka

- Stabilná konštrukcia z hliníkových trubiek obdĺžnikového prierezu
- Zábradlie okolo plošiny s rúčkou vo výške chodidla, kolien a ruky
- Dodávame v demontovanom stave
- 4 samoaretačné otočné kolieska Ø 125 mm, z toho 2 zabrzdiateľné
- Hĺbka stupienkov 200 mm
- Veľkosť plošiny 800 x 600 mm
- Prosím pamätajte, že od výšky plošiny 1 m je nutné podľa EN noriem vybaviť plošinu zábradlím.

Dodacia lehota: 1 týždeň

### Výstup z jednej strany, stupienky a plošina z dreva

- Stupienky z prírodne lazurovaného buka s protišmykovým drážkovaním

Pracovná výška cca.	Výška plošiny	Rozmer základne šxh	Počet stupienkov vrátane plošiny	Váha	Obj. č.	Cena/ks
mm	mm	mm		kg		
2700	720	770 x 1240	3	35	16-19085	<b>1.002,00</b>
3000	960	820 x 1410	4	38	16-19086	<b>1.090,00</b>
3200	1200	880 x 1580	5	42	16-19087	<b>1.160,00</b>
3500	1440	940 x 1750	6	45	16-19088	<b>1.163,00</b>
3700	1680	1000 x 1920	7	48	16-19089	<b>1.321,00</b>
3900	1920	1060 x 2090	8	51	16-39152	<b>1.628,00</b>



### Prístup z oboch strán, stupienky a plošina z dreva

- Stupienky z prírodne lazurovaného buka s protišmykovým drážkovaním

Pracovná výška cca.	Výška plošiny	Rozmer základne šxh	Počet stupienkov vrátane plošiny	Váha	Obj. č.	Cena/ks
mm	mm	mm		kg		
2700	720	770 x 1510	3	35	16-19090	<b>1.070,00</b>
3000	960	820 x 1790	4	40	16-19091	<b>1.187,00</b>
3200	1200	880 x 2070	5	44	16-19092	<b>1.306,00</b>
3500	1440	940 x 2350	6	48	16-19093	<b>1.463,00</b>
3700	1680	1000 x 2620	7	53	16-19094	<b>1.605,00</b>
3900	1920	1060 x 2900	8	59	16-39161	<b>1.902,00</b>





## Výstup z jednej strany, stupienky a plošina z hliníka

■ Stupienky a plošina sú vyrobené z drážkovaného hliníka

Pracovná výška cca.	Výška plošiny	Rozmer základne šxh	Počet stupienkov vrátane plošiny	Váha	Obj. č.	Cena/ks
mm	mm	mm		kg		
2700	720	770 x 1240	3	30	16-39146	<b>969,00</b>
3000	960	820 x 1410	4	32	16-39147	<b>1.019,00</b>
3200	1200	880 x 1580	5	35	16-39148	<b>1.075,00</b>
3500	1440	940 x 1750	6	38	16-39149	<b>1.131,00</b>
3700	1680	1000 x 1920	7	43	16-39150	<b>1.177,00</b>
3900	1920	1060 x 2090	8	47	16-39151	<b>1.249,00</b>



## Prístup z oboch strán, stupienky a plošina z hliníka, sklopná

■ Stupienky a plošina sú vyrobené z drážkovaného hliníka

Pracovná výška cca.	Výška plošiny	Rozmer základne šxh	Počet stupienkov vrátane plošiny	Váha	Obj. č.	Cena/ks
mm	mm	mm		kg		
2700	720	770 x 1510	3	30	16-39155	<b>1.033,00</b>
3000	960	820 x 1790	4	34	16-39156	<b>1.087,00</b>
3200	1200	880 x 2070	5	39	16-39157	<b>1.199,00</b>
3500	1440	940 x 2350	6	44	16-39158	<b>1.291,00</b>
3700	1680	1000 x 2620	7	49	16-39159	<b>1.389,00</b>
3900	1920	1060 x 2900	8	55	16-39160	<b>1.618,00</b>



## Príslušenstvo



**A** Madlo pre jednostranne priechodný rebrík s plošinou

**B** Madlo pre obojstranne priechodný rebrík s plošinou

Poz.	Popis	Obj. č.	Cena/ks
<b>A</b>	Madlo pre jednostranne priechodný rebrík s plošinou, alternatívy ľavá alebo pravá	vhodné pre rebrík s plošinou s 3 schodíkmi	16-39153 <b>74,50</b>
		vhodné pre rebrík s plošinou so 4-6 schodíkmi	16-19115 <b>67,00</b>
		vhodné pre rebrík s plošinou so 7-8 schodíkmi	16-39154 <b>75,00</b>
<b>B</b>	Madlo pre obojstranne priechodný rebrík s plošinou	vhodné pre rebrík s plošinou s 3 schodíkmi	16-39162 <b>143,00</b>
		vhodné pre rebrík s plošinou so 4-6 schodíkmi	16-39163 <b>144,00</b>
		vhodné pre rebrík s plošinou so 7-8 schodíkmi	16-39164 <b>151,00</b>

## Pojazdné hliníkové schodíky s plošinou do výšky plošiny 4 m



**15**  
ročná  
záruka

- Štandardne dodávané s obojstranným madlom a trojstranným zábradlím vysokým 1100 mm na plošine
- Schodíky sú vyrobené a testované podľa európskej normy DIN EN ISO 14122
- S rámom vybaveným 2 priamobežnými kolieskami Ø 160 mm
- Každý s brzdou (úplná aretácia)
- 2 otočné kolieska Ø 125 mm
- Hĺbka plošiny 600 mm

Dodacia lehota: 2 týždne

### 60°sklon

- Šírka stupienkov 800 mm
- Hĺbka stupienkov 200 mm

Výška plošiny <i>mm</i>	Vyloženie <i>mm</i>	Počet stupienkov vrátane plošiny	Obj. č.	Cena/ks
1690	1630	7	16-39177	2.786,00
1940	1780	8	16-39178	2.911,00
2180	1920	9	16-39179	3.026,00
2420	2040	10	16-39180	3.266,00
2660	2170	11	16-39181	3.414,00
2900	2320	12	16-39182	3.617,00
3150	2460	13	16-39183	3.751,00
3400	2600	14	16-39184	3.916,00
3640	2740	15	16-39185	4.043,00
3880	2880	16	16-39186	4.233,00



### 45°sklon

- Šírka stupienkov 800 mm
- Hĺbka stupienkov 240 mm

Výška plošiny <i>mm</i>	Vyloženie <i>mm</i>	Počet stupienkov vrátane plošiny	Obj. č.	Cena/ks
1670	2250	8	16-39165	3.234,00
1870	2450	9	16-39166	3.445,00
2080	2630	10	16-39167	3.644,00
2290	2840	11	16-39168	3.869,00
2500	3050	12	16-39169	4.057,00
2700	3250	13	16-39170	4.285,00
2910	3460	14	16-39171	4.481,00
3120	3670	15	16-39172	4.704,00
3330	3880	16	16-39173	4.902,00
3540	4090	17	16-39174	5.103,00
3750	4300	18	16-39175	5.327,00
3950	4500	19	16-39176	5.527,00



## Hliníkové sklápacie schodíky

- Rozkladacie s rukoväťou
- Robustné dvojité držadlo
- Schodíky z drážkovaného hliníka 205x360 mm
- Protišmykové pätky

Dodacia lehota: 1 týždeň



Hĺbka v zloženom stave



**15**  
ročná  
záruka

## Bez rukoväte

- V zloženom stave hĺbka len 85 mm

Pracovná výška cca.	Šírka	Počet stupienkov vrátane plošiny	Váha	Obj. č.	Cena/ks
mm	mm		kg		
2400	550	2	5,0	16-39117	219,00
2700	570	3	7,0	16-39118	289,00



## So sklápacou rukoväťou a odkladacou priehradkou

- V zloženom stave hĺbka len 125 mm

Pracovná výška cca.	Šírka	Počet stupienkov vrátane plošiny	Váha	Obj. č.	Cena/ks
mm	mm		kg		
2700	550	3	9,0	16-39119	344,00
2900	570	4	11,5	16-39120	414,00
3100	590	5	13,5	16-39121	491,00



SCHODÍKY & REBRÍKY





## Pracovná plošina



- Pevná hliníková konštrukcia
- Stupienky a plošina sú vyrobené z drážkovaného hliníka

Dodacia lehota: 1 týždeň



### Výstup z jednej strany

- Stabilná zváraná konštrukcia z hliníkových rúrok
- Protišmykové plastové pätky
- Horná plocha 410x310 mm pre pohodlné a bezpečné státie

Pracovná výška cca.	Výška podesty	Horná plocha š x h	Rozmer základne šxh	Počet stupienkov vrátane plošiny	Váha	Obj. č.	Cena/ks
mm	mm	mm	mm		kg		
2500	490	410 x 300	540 x 530	2	5,30	16-39122	<b>233,00</b>
2700	730	410 x 300	590 x 770	3	7,90	16-39123	<b>290,00</b>
3000	970	410 x 300	640 x 1000	4	10,50	16-39124	<b>348,00</b>

### Výstup z jednej strany, sklopná

- Pevná hliníková konštrukcia z rúrok obdĺžnikového prierezu
- Bezpečná stabilita vďaka pätkám nivello®
- Skladací
- Hĺbka 80 mm, drážkované stupienky
- Horná plocha z drážkovaného hliníkového profilu

Pracovná výška cca.	Výška podesty	Horná plocha š x h	Rozmer základne šxh	Počet stupienkov vrátane plošiny	Váha	Obj. č.	Cena/ks
mm	mm	mm	mm		kg		
2700	720	650 x 300	760 x 800	3	7,50	16-39127	<b>430,00</b>
3000	960	650 x 300	920 x 830	4	8,90	16-39128	<b>521,00</b>

### Prístup z oboch strán, sklopná

- Pevná hliníková konštrukcia z rúrok obdĺžnikového prierezu
- Protišmykové plastové pätky
- Skladací
- Hĺbka 80 mm, drážkované stupienky
- Horná plocha z drážkovaného hliníkového profilu

Pracovná výška cca.	Výška podesty	Horná plocha š x h	Rozmer základne šxh	Počet stupienkov vrátane plošiny	Váha	Obj. č.	Cena/ks
mm	mm	mm	mm		kg		
2460	460	520 x 330	620 x 560	2	4,70	16-39129	<b>211,00</b>
2690	690	520 x 330	790 x 590	3	6,10	16-39130	<b>267,00</b>
2930	930	520 x 330	960 x 620	4	7,70	16-39131	<b>343,00</b>



## Posuvné stúpadlá

- Zo šedého plastu, 3 kolieska s brzdou
- Stačí mierne postrčiť a hneď sa dá do pohybu požadovaným smerom
- Pri zaťažení nášľapnej plochy sa jej dolný okraj oprie o podlahu a pojazdná kruhovitá stolička sa bezpečne zastaví



Priemer hornej mm	Priemer dolnej mm	Celková výška mm	Nosnosť kg	Farba	Obj. č.	Cena/ks
300	450	435	150	RAL 7035 svetlo šedá	16-11590	50,50



## Schodíky

- Jednodielne profily z ľahkej kovovej rúrky obdĺžnikového prierezu so zaoblenými hranami
- Stupienky z bukového dreva s protišmykovým drážkovaním
- Vymeniteľné gumové pätky
- Hĺbka stupienku 150 mm, horná doska 250 x 320 mm s otvorom pre manipuláciu
- Protišmykové pätky
- Sivá povrchová úprava, diely kovania pozinkované



Dodacia lehota: 1 týždeň

### Bez koliesok

Počet stupienkov vrátane hornej dosky	Celková výška mm	Obj. č.	Cena/ks
2	490	16-19104	147,00
3	730	16-19105	223,00
4	970	16-19106	290,00



### S kolieskami

- 4 kolieska s brzdou, priemer 100 mm, vďaka nim sa rebrík pri výstupe samočinne zastaví a zafixuje

Počet stupienkov vrátane hornej dosky	Celková výška mm	Obj. č.	Cena/ks
2	490	16-19107	307,00
3	730	16-19108	373,00
4	970	16-19109	452,00





## Inteligentné riešenia na ochranu životného prostredia!



BITO prichádza s riešeniami aj v oblasti ekologického skladovania látok ohrozujúcich kvalitu životného prostredia ako sú oleje, tuky, kyseliny, farby atď. Súčasťou našej ponuky sú okrem toho aj systémy na ochranu väčších plôch, policové regály na skladovanie menších nádob s kvapalinami vybavené záchytnými vaňami a viaccestné prepravky na nebezpečné látky.

Prezrite si nasledujúce strany katalógu a presvedčte sa o kvalite našich produktov. S otázkami a požiadavkami nás neváhajte kontaktovať na čísle 038/760 00 86 alebo nám napíšte na [info@bito.sk](mailto:info@bito.sk)







### Regále na skladovanie sudov

- K životnému prostrediu šetrné uskladnenie olejov, tukov a kyselín
- Pre uskladnenie ležiacich sudov 4 x 200 litrov
- Sudové podpery pre ľahké zakladanie a vyberanie
- Vráttane držiaku na nádobu
- Záchytná vaňa s certifikátom nemeckej štátnej skúšobne TÜV
- Záchytná vaňa s certifikátom o zhode podľa normy DIN 10025 (3 mm pozinkovaný oceľový plech)



Špeciálna ponuka

**1.422,00**

66-33111

ako na fotografií (bez obsahu)



Dĺžka základného poľa  
1960 mm

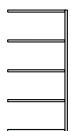

Dĺžka prídavného poľa  
1880 mm



Rozmery v x d x h mm	Vyhotovenie	Obj. č.	Cena/ks
2000 x 1960 x 800	Základné pole	66-33111	<b>1.422,00</b>
2000 x 1880 x 800	Prídavné pole	66-33112	<b>1.319,00</b>

### Príslušenstvo



A Sudová podpera



B Držiak na nádobu



C Pozdĺžne traverzy

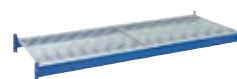

D Mrežový rošt

Poz.	Popis	Farba	Rozmery mm	Obj. č.	Cena/ks	
A	Sudová podpera	z uholníkových profilov so zadným dorazom	RAL 5010 modrá	dl. 270 x v 210 x h 800	66-18103	<b>58,00</b>
B	Držiak na nádobu	zavesí sa cez traverzu do sudovej podpery, úložná plocha 330 x 230 mm	RAL 5010 modrá	dl. 330 x v 347 x h 230	66-18104	<b>73,50</b>
C	Pozdĺžne traverzy	Profil BITO-TwinTop®, typ 95L, 5 bodové zavesenie poskytujúce spoľahlivé a silné spojenie, vynikajúca pozdĺžna tuhosť regálovej konštrukcie, výškovo nastaviteľné v rastri 50 mm, tým optimálne prispôbené skladovaciemu zaťaženiu, epoxidová povrchová úprava RAL5010 modrá	RAL 5010 modrá	dl. 1800 x v 95	66-23656	<b>51,50</b>
D	Mrežový rošt - 1 segment	žiarovo pozinkovaný rošt, s priepustnosťou vody a svetla, ideálne pri použití sprinklerov, vkladá sa medzi traverzy, čiže bez straty disponibilnej výšky, veľkosť oka 30 x 60 mm, mrežové rošty majú vysokú nosnosť, optimálne rozloženie sily vďaka pevnému spojeniu všetkých nosných profilov s obidvomi nosnými uholníkmi, jednoduchá a rýchla montáž položením mrežových roštov, zo spodu je ukladací priestor regálov veľmi dobre viditeľný	žiarovo pozinkované	dl. 1800 x š 800	66-40871	<b>207,00</b>



## Regále na skladovanie sudov

pre sudy na paletách

- K životnému prostrediu šetrné uskladnenie olejov, tukov a kyselín
- Pre uskladnenie stojacich sudov na paletách
- Záchytná vaňa s certifikátom nemeckej štátnej skúšobne TÜV
- Záchytná vaňa s certifikátom o zhode podľa normy DIN 10025 (3 mm pozinkovaný oceľový plech), kapacita 415 litrov
- Max. nosnosť úrovne 3000 kg
- Traverzy povrchovo upravené práškovým lakovaním vo farbe RAL5010 modrá
- Rozšíriteľné



Dĺžka základného poľa  
2860 mm

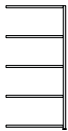

Dĺžka prídavného poľa  
2780 mm



Rozmery v x d x h mm	Vyhotovenie	Obj. č.	Cena/ks
2500 x 2780 x 1100	Prídavné pole	66-26667	1.624,00
2500 x 2860 x 1100	Základné pole	66-26666	1.769,00

## Záchytná vaňa

- Záchytná vaňa z 3mm hrubého oceľového plechu podľa DIN EN 10327, olejotesne zvarená, s certifikátom o zhode
- Lyžiny výšky 100 mm sú zárukou spoľahlivej obsluhy stohovacieho vozíku



### **i** BITO informuje

**Upozornenie:** Záchytná kapacita musí predstavovať minimálne 10 % celkového skladovacieho objemu alebo sa rovnať objemu najväčšej samostatnej nádoby.

**Výnimka:** v oblastiach ochrany vodných zdrojov = je potrebná 100% skladovacia kapacita!



Vonkajšie rozmery š x v x h mm	Kapacita liter	Vyhotovenie	Obj. č.	Cena/ks
1700 x 251 x 1290	269	bez mrežového roštu	66-33110	716,00
2600 x 260 x 1290	415	bez mrežového roštu	66-9608	1.182,00
		s odnímateľným mrežovým roštom	66-9611	1.575,00



### System ochrany podlahových plôch

záchytná vana s certifikátom nem. štátnej skúšobne TÜV

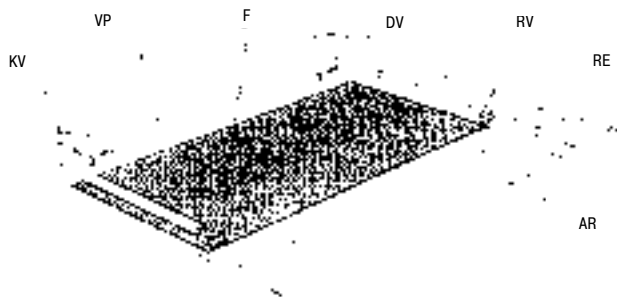

- System vaní a roštov, schválený pre použitie na ľahko aj vysoko vznetlivé kvapaliny
- Podlahový ochranný systém je možné ľubovoľne rozširovať a upravovať
- Skladá sa z jednotlivých, samostatných prvkov rôznych veľkostí, čiže sa dá optimálne prispôbiť požiadavkám Vašej prevádzky
- Zaťaženie: 5000 kg/m<sup>2</sup>, max. zaťaženie kolesom 450 kg
- Jednoduché zloženie, univerzálna použiteľnosť
- Pri vhodnom spôsobe polozenia sa hodí aj na prevádzku vidlicového vysokozdvížneho vozíku, nákladného vozidla atď.
- Vane z 3 mm hrubého oceľového plechu, pozinkované, s vymývateľnými mrežovými roštami
- Na požiadanie sú možné aj individuálne riešenia (napr. na väčšie zaťaženie kolesom)
- Všetky podlahové prvky ako aj celé príslušenstvo sú pozinkované

Dodacia lehota: 2 týždne



Rozmery d x v x h mm	Kapacita liter	Obj. č.	Cena/ks
1370 x 78 x 1370	80	24-12943	784,00
1870 x 78 x 1370	110	24-12944	1.167,00
2870 x 78 x 1370	170	24-12945	1.591,00
2870 x 78 x 1870	229	24-12946	2.143,00



Vyhotovenie	Rozmery d x š mm	Obj. č.	Cena/ks
bočné profily	1320 x 720	24-12950	630,00
	1820 x 720	24-12951	782,00
	2820 x 720	24-12952	1.068,00
rohý rampy	730 x 730	24-12953	470,00



Vyhotovenie	Rozmery d x š mm	Obj. č.	Cena/ks
dištančná spojka	25 x 120	24-12954	52,50
hranová spojka	20 x 100	24-12955	88,00
pozdĺžna spojka	1320 x 45	24-12947	49,70
	1820 x 45	24-12948	63,50
	2820 x 45	24-12949	88,00

## Sudové palety

- Schválené pre použitie na ľahko aj vysoko vznetlivé kvapaliny
- S odnímateľným žiarovo pozinkovaným mrežovým roštom
- S okami na zasunutie vidlíc pre bezproblémovú prepravu stohovacím vozíkom
- Objem nádoby na 1 sud je 200 litrov
- Záchytná vaňa s certifikátom o zhode podľa normy DIN 10025 (3 mm pozinkovaný oceľový plech)

Dodacia lehota: 2 týždne

Špeciálna ponuka

**431,00**  
24-11406

ako na fotografii (bez obsahu)



záchytná vaňa s certifikátom nem. štátnej skúšobne TÜV

**Ü** CERTIFIKÁT O ZHODE (ÜHP) podľa zoznamu pravidiel pre stavebníctvo Bauregelleiste A časť 1 č.15.22 sz.

	Vonkajšie rozmery d x h x v <i>mm</i>	Výška otvoru na zasunutie vidlíc/lyžín (mm) <i>mm</i>	Vyhotovenie	Kapacita <i>liter</i>	RAL 5010 modrá		Lesklo pozinkovaný povrch	
					Obj. č.	Cena/ks	Obj. č.	Cena/ks
	1236 x 816 x 328	90	2 sudy v 1 rade	208	24-12915	<b>444,00</b>	24-11406	<b>431,00</b>
	1290 x 1211 x 250	90	4 sudy v 2-ch radoch	200	24-12917	<b>629,00</b>	24-12918	<b>574,00</b>
	2460 x 1211 x 210	100	8 sudov v 2-ch radoch	205	24-12919	<b>1.108,00</b>	24-12920	<b>1.030,00</b>
	2460 x 816 x 233	100	4 sudy v 1 rade	210	24-12914	<b>708,00</b>	24-12916	<b>699,00</b>



## Bezpečnostné vane

- Z polyetylénu na agresívne látky
- Je zárukou veľmi dobrej odolnosti voči väčšine kyselín a lúhov
- Záchytná kapacita 200 litrov
- Praktické rozmery s ohľadom na prepravu nákladným vozidlom a skladovanie v paletových regáloch
- Úložná plocha na 6 plastových sudov ø60 litrov alebo 2 sudov ø200 litrov
- Vysoká pevnosť a odolnosť voči nárazom aj pri veľkých teplotných výkyvoch

Dodacia lehota: 2 týždne



ZNAČKA KVALITY

**DIBT**

Deutsches Institut für Bautechnik Berlin

Vonkajšie rozmery š x v x h <i>mm</i>	Vyhotovenie	Obj. č.	Cena/ks
1200 x 265 x 800	bez mrežového roštu	24-12958	292,00
	s odnímateľným mrežovým roštom	24-12959	422,00

## Prepravky pre nebezpečné látky

Bezpečná preprava nebezpečného tovaru, ako sú sprejové farby, atď

- Skladá sa z nádoby a veka s klipom
- Ide o prepravky s napevno prichytenými kovovými sponami
- Prepravky boli podrobené testom spolkového úradu pre vývoj a skúšky technologických materiálov. Boli schválené ako vonkajší obal na nebezpečné látky skupiny II a III. Homologácia je evidovaná pod číslom 4H2/Y25/S/16/D/BAM6107-BITO. Prepravky spĺňajú predpisy nariadenia o cestnej preprave nebezpečných látok (nem. GGVS), železničnej preprave (nem. GGVE), námornej a leteckej preprave.



Základné rozmery d x š <i>mm</i>	Výška <i>mm</i>	Objem <i>L</i>	Váha obsahu <i>kg</i>	Označenie	Farba	Obj. č.	Cena/ks
410 x 310	238	18	13	MBSG43221CLIP	purpurovo červená	6-18653	79,00
	338	27	13	MBSG43321CLIP	purpurovo červená	6-18655	83,50
610 x 410	238	38	17	MBSG64221CLIP	purpurovo červená	6-18657	91,50
	338	58	20	MBSG64321CLIP	purpurovo červená	6-18659	95,00
	438	74	20	MBSG64421CLIP	purpurovo červená	6-18660	97,50



## Regále na menšie nádoby

- Police sú výškovo prestaviteľné v rastru po 25 mm
- Kompletne pozinkovaný povrch
- Možnosť rozšírenia

### **i** BITO informuje

Police, mriežkové police a vaničkové police všetkých 3 vyobrazených regálov je možné vzájomne ľubovoľne kombinovať!

### S vaničkovými policami

- S 5 vaničkovými policami, olejotesne zvarené
- Hrany vaničkovej police sú vysoké 60 mm, okraje lemované

Nosnosť police kg	Rozmery v x d x h mm	Vyhotovenie	Obj. č.	Cena/ks
200	2000 x 1058 x 524	Základné pole	10-53089	526,00
	2000 x 1008 x 524	Pridavné pole	10-53090	463,00



### S policami a záchytnou vaňou

- S 5 policami a záchytnou vaňou
- Spoľahlivá ochrana podlahy, celý regál stojí v záchytnej vani
- Schválené pre použitie na ľahko aj vysoko vznetlivé kvapaliny
- Výška vane 83 mm, kapacita 30 litrov



Nosnosť police kg	Rozmery v x d x h mm	Rozmery vane v x d x h mm	Vyhotovenie	Obj. č.	Cena/ks
200	2000 x 1058 x 524	83 x 1096 x 570	Základné pole	10-53093	603,00
	2000 x 1008 x 524	83 x 1005 x 570	Pridavné pole	10-53094	557,00



### S mriežkovými policami a záchytnou vaňou

- S 5 mriežkovými policami a záchytnou vaňou
- Spoľahlivá ochrana podlahy, celý regál stojí v záchytnej vani
- Schválené pre použitie na ľahko aj vysoko vznetlivé kvapaliny
- Výška vane 83 mm, kapacita 30 litrov

Nosnosť police kg	Rozmery v x d x h mm	Rozmery vane v x d x h mm	Vyhotovenie	Obj. č.	Cena/ks
100	2000 x 1058 x 524	83 x 1096 x 570	Základné pole	10-53091	518,00
	2000 x 1008 x 524	83 x 1005 x 570	Pridavné pole	10-53092	466,00



### Príslušenstvo



Poz.	Popis	Obj. č.	Cena/ks
A	Prídavná police nosnosť 200 kg, s perforáciou s rozstupom 50 mm, výška police 40 mm, vrátane 4 závesných držiakov	10-17076	27,30
B	Vaňová police na skladovanie netesných alebo otvorených balení, napr. plechoviek s farbami atď., ako záchytná vaňa, výška 60 mm, vrátane 4 závesných držiakov, prípustné zaťaženie pre police 200 kg	10-12937	95,50
C	Mriežková police výška police 25 mm, rozstup drôtu 30 mm, vrátane 4 závesných držiakov, nosnosť mriežkovej police 100 kg	10-16489	50,00

## Bezpečnosť a poriadok!



Zaistite si ochranu nielen svojich skladovacích a prevádzkových zariadení, ale súčasne aj svojich zamestnancov. V súlade s platnými predpismi o bezpečnosti a ochrane zdravia a nariadením o pracovných podmienkach. Na ďalších stranách predstavujeme bohatý sortiment nárazníkových produktov. Tieto prvky napomáhajú k prevencii nehôd a udržateľnej ochrane skladového vybavenia proti poškodeniu.

Na efektívne vyznačenie vnútropodnikových dopravných trás budete potrebovať veľmi kvalitné nástrekové farby a značkovacie pásky. Nebezpečné miesta vyznačíte v súlade s predpismi výstražnými a ochrannými páskami.

Ponuku dopĺňujú najrôznejšie regálové doplnky, popisné a identifikačné pomôcky.





IDENTIFIKÁCIA A BEZPEČNOSŤ

## Farebné značenie



## Nástreková farba

- Rýchloschnúca
- Oteruvzdorná
- Bez obsahu freónov
- Na označovanie regálov a podlahových plôch, vnútropodnikových dopravných trás atď.
- Označené v súlade s BGV A8 (VBG 125)
- Výdatnosť: pruh šírky 50 mm, cca. 50 - 90 m
- Doba schnutia cca. 24 hod.
- Odolný voči benzínu, oleju, mazivám a väčšine chemikálií
- Vhodný na väčšinu typov podlahových plôch
- Na podklad, na ktorý budete značenie nanášať, by nemali byť žiadne nečistoty, olej, chemikálie alebo zvyšky farieb

Obsah dózy <i>ml</i>	Farba	Obj. č.	Cena/ks	Cena/ks
			od 1 ks	od 6 ks
750	žltá	46-20700	41,90	35,10
	biela	46-20701	41,90	35,10
	oranžová	46-20702	41,90	35,10
	čierna	46-20703	41,90	35,10
	šedá	46-20704	41,90	35,10
	modrá	46-20705	41,90	35,10
	červená	46-20706	41,90	35,10
	zelená	46-20707	41,90	35,10



## Čiarové značenie

- Umožňuje nielen presné nanášanie značenia vozíkom na 4 kolesách, ale aj na 2 kolesách v tesnej blízkosti regálov, úložných miest, paliet atď., pretože zadné kolesá sú demontovateľné
- Materiál oceľová rúra
- Farba modrá

Šírka čiary <i>mm</i>	Obj. č.	Cena/ks
50-75	46-20709	169,00
100-130	46-20710	282,00





## Samolepiace výstražné pásy

- Na označovanie nebezpečných miest v rámci skladu podľa predpisov o bezpečnosti a ochrane zdravia pri práci
- Označením prekážok a nebezpečných miest sa zvyšuje pracovná bezpečnosť
- Určené k aplikácii na podlahu zariadením na nanášanie farebných značkovacích pásov
- Materiál vinyl

Hrúbka <i>μ</i>	Dĺžka <i>M</i>	Šírka <i>mm</i>	Farba	Obj. č.	Cena/ks <i>od 1 ks</i>	Cena/ks <i>od 6 ks</i>
65	66	60	žlto-čierna	46-20820	16,60	14,40
			červená / biela	46-20821	16,60	14,40
200	33	50	žlto-čierna	46-20812	25,00	19,00
			červená / biela	46-20813	25,00	19,00
		75	žlto-čierna	46-20814	36,40	30,90
			červená / biela	46-20815	36,40	30,90



## Farebné značkovacie pásy

- Pre krátkodobé a strednodobé značenie skladov
- Bez zvyšku odstrániteľné
- Optimálna teplota spracovania + 10°C
- Podklad musí byť suchý, bez mastnôt a prachu
- Určené k aplikácii na podlahu zariadením na nanášanie farebných značkovacích pásov
- Materiál vinyl

Hrúbka <i>μ</i>	Dĺžka <i>M</i>	Šírka <i>mm</i>	Farba	Obj. č.	Cena/ks <i>od 1 ks</i>	Cena/ks <i>od 6 ks</i>
190	33	50	žltá	46-20800	24,00	18,30
			biela	46-20801	24,00	18,30
			oranžová	46-20802	24,00	18,30
			modrá	46-20803	24,00	18,30
			červená	46-20804	24,00	18,30
			zelená	46-20805	24,00	18,30
		75	žltá	46-20806	35,50	31,00
			biela	46-20807	35,50	31,00
			oranžová	46-20808	35,50	31,00
			modrá	46-20809	35,50	31,00
			červená	46-20810	35,50	31,00
		zelená	46-20811	35,50	31,00	

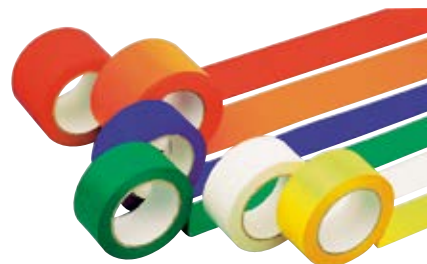

## Zariadenie na nanášanie farebných značkovacích pásov

Vyhotovenie	Obj. č.	Cena/ks
určené pre značkovacie pásy šírky 50 - 75 mm	46-20816	253,00





## Ochranné a výstražné profily



- Odolné voči teplotám od -40°C do +100 °C
- Skúška vlastností požiarnej ochrany podľa DIN 4102 B2
- Signálna farba podľa DIN 4844
- Vhodné na vnútorné aj vonkajšie povrchy
- Nestarnúci
- Ochranné a výstražné profily si môžete skrátiť na potrebnú dĺžku ostrým nožom

### **i** BITO informuje

Zvýšte bezpečnosť svojho skladu. Zabezpečte a označte si nebezpečné miesta.



### Masívna ochrana

- Masívna ochrana regálov
- Veľmi dobré absorpčné schopnosti
- Ochrana proti nárazu
- Odolná proti poškodeniu manipulačnou technikou
- Upevnenie: samolepiaca
- Podľa potreby je možné aj priskrutkovať
- Materiál polyuretán
- Farba žltá-čierna

Rozmery <i>mm</i>	Vyhotovenie	Obj. č.	Cena/ks	
			od 1 ks	od 5 ks
	plochý profil, kus dĺžky 1 m	46-20501	<b>42,40</b>	<b>40,50</b>
	plochý profil, rolka dĺžky 5 m	46-20502	<b>236,00</b>	<b>223,00</b>
	zalomený profil, kus dĺžky 1 m	46-20503	<b>43,90</b>	<b>41,90</b>
	zalomený profil, rolka dĺžky 5 m	46-20504	<b>239,00</b>	<b>226,00</b>

## Ochranný profil

- Ideálny na ochranu osôb
- Vysoká schopnosť absorbovať nárazy
- Ideálny pre manuálnu obsluhu
- Ľahký nárazník
- Materiál polyuretán
- Farba žltá-čierna



Rozmery mm	Vyhotovenie	Obj. č.	Cena/ks od 1 ks	Cena/ks od 5 ks
	kus dĺžky 1 m, samolepiace vyhotovenie, spodná strana rovná	46-20505	<b>40,20</b>	<b>38,20</b>
	rolka dĺžky 5 m, samolepiace vyhotovenie, spodná strana rovná	46-20506	<b>222,00</b>	<b>209,00</b>
	kus dĺžky 1 m, samolepiace vyhotovenie, spodná strana - roh s výrezom	46-20507	<b>41,80</b>	<b>40,00</b>
	rolka dĺžky 5 m, samolepiace vyhotovenie, spodná strana - roh s výrezom	46-20508	<b>224,00</b>	<b>211,00</b>
	kus dĺžky 1 m, nasúvateľné vyhotovenie, spodná strana s drážkou	46-20511	<b>31,90</b>	<b>30,80</b>
	rolka dĺžky 5 m, nasúvateľné vyhotovenie, spodná strana s drážkou	46-20512	<b>167,00</b>	<b>162,00</b>

## Prvok na ochranu rohov

- Spodná strana - roh
- Upevnenie: samolepiace
- Materiál polyuretán
- Farba čierna



Vyhotovenie	Obj. č.	Cena/ks od 1 ks	Cena/ks od 5 ks
2-stranný	46-20509	<b>15,90</b>	<b>15,20</b>
3-stranný	46-20510	<b>16,60</b>	<b>15,90</b>

## Prvok na ochranu rúrok

- Na rúrky, vedenia a káblové zväzky
- Upevnenie: samolepiace
- Dodatočné upevnenie svorkami možné
- Materiál polyuretán
- Farba žltá-čierna



Rozmery mm	Vyhotovenie	Priemer rúrky mm	Obj. č.	Cena/ks od 1 ks	Cena/ks od 5 ks
	kus dĺžky 1 m	20 - 40	46-20513	<b>61,50</b>	<b>58,50</b>
		40 - 70	46-20515	<b>80,00</b>	<b>75,00</b>

**Ochranné a výstražné profily**

Mobilná zábrana v ľahkom prevedení!

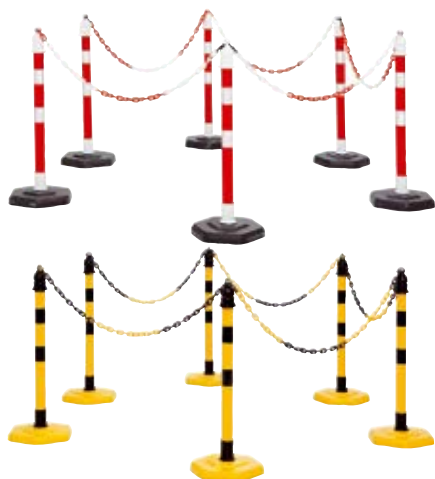

**Výstražné stĺpiky spojené reťazou**

- 6 stĺpov v sade
- Vrátane 5 plastových reťazí á 3 m
- Pre vysokú prevádzkovú bezpečnosť
- Veľmi stabilné z vysoko kvalitného plastu
- Tiež použiteľné jednotlivito



Výška	Váha	Rozmery základne	Vyhotovenie	Obj. č.	Cena/set
mm	kg	mm			
1000	4,5	370 x 75	červené s bielymi reflexnými pásmi	46-20765	<b>225,00</b>
			žlté s čiernymi pásmi	46-20764	<b>225,00</b>

**Príslušenstvo**

Popis	Vyhotovenie	Rozmery	Ø podstavca	Obj. č.	Cena/ks	
		mm	mm			
 Výstražné stĺpiky	so závitom M36, ideálne pre upevnenie ôk alebo značiek, vrátane skrutiek s okom, materiál polypropylén	červené s 2 reflexnými pásmi	v 1000	400	46-40171	<b>31,90</b>
 Výstražné stĺpiky		žlté s 2 čiernymi pásmi	v 1000	400	46-40172	<b>31,70</b>



**Flexibilné stĺpiky, čierne s reflexnými žltými pásmi**

- Zabezpečí ochranu majetku, vozidiel a osôb v prevádzke
- Po náraze sa sám vráti do pôvodného stavu
- Flexibilný, ale extrémne odolný
- Spojovacie príslušenstvo objedajte prosím zvlášť
- Materiál polyuretán
- Farba žltá-čierna



Výška	Ø podstavca	Ø stĺpiku	Farba	Obj. č.	Cena/ks
mm	mm	mm			od 1 ks
300	200	80	žltá-čierna	46-40163	<b>25,50</b>
450	200	80	žltá-čierna	46-40162	<b>34,10</b>
750	200	80	žltá-čierna	46-40161	<b>42,80</b>
1000	200	80	žltá-čierna	46-40160	<b>56,00</b>

**Príslušenstvo**

Popis	Vyhotovenie	Obj. č.	Cena/ks	
 Adaptér	so závitom M36, ideálne pre upevnenie ôk alebo značiek, materiál polypropylén, Farba čierna	k flexibilným stĺpikom	46-40166	<b>4,60</b>
 Kotviaca sada	pozostáva z 3 hmoždínok s Ø 18 mm a skrutiek	k flexibilným stĺpikom	46-40164	<b>3,50</b>
 Oko so závitom	so závitom M36 k pripevneniu reťazok a lán, materiál polypropylén, Farba čierna	k flexibilným stĺpikom	46-40165	<b>1,15</b>

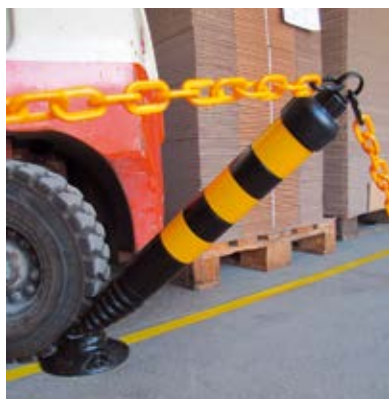



## Príslušenstvo pre výstražné stĺpiky a flexibilné stĺpiky

Poz.	Popis		Vyhotovenie	Rozmery	Priemer	Obj. č.	Cena/ks
				mm	mm		
A	Plastové retiazky	pripojenie k stĺpiku, materiál polypropylén, Farba žltá-čierna	s 2 univerzálnymi háčikmi	dl. 3000		46-40175	10,80
			bez univerzálnych háčikov	dl. 25000		46-40177	67,50
	pripojenie k stĺpiku, materiál polypropylén, Farba červená / biela	s 2 univerzálnymi háčikmi	dl. 3000		46-40174	10,80	
		bez univerzálnych háčikov	dl. 25000		46-40176	67,50	
B	Univerzálny háčiky	pre zavesenie a pripojenie retiazky, materiál polypropylén, Farba čierna	pre plastové retiazky			46-40173	1,05
C	Štítky	so závitom M36, ideálne pre stĺpiky spojené retiazkou, materiál polypropylén	v tvare trojuholníka	dl. 390		46-40180	9,95
			v tvare kruhu		280	46-40183	7,70
			v tvare kruhu		380	46-40182	9,95
			v tvare obdĺžnika	š 350 x v 410		46-40181	9,95



## Plastový výstražný stĺpik s páskou

- Funkčný, stabilný uzatvárací a riadiaci systém
- Rýchlo pripravený na uzamknutie komunikácií a priestorov alebo napr. vytvoriť chodníky pre personál
- Pre priemysel, sklady, parkovacie garáže, otvorené priestory, atď.
- Plastová vrchná časť a plastová pätká sa môžu na mieste naplniť pieskom, štrkom atď., na vnútorné i vonkajšie použitie

Výška	Ø Stĺpiku	Ø Podstavca	Dĺžka pásky	Šírka pásky	Farba	Obj. č.	Cena/ks
mm	mm	mm	m	mm			
950	50	360	3	50	červená/biela	46-53502	143,00
					žltá/čierna	46-53503	143,00



## Príslušenstvo

Poz.	Popis	Rozmery	Obj. č.	Cena/ks
		mm		
A	Nástenný klip na zaistenie bezpečnostnej pásky. Upevnenie pomocou skrutiek, jednoduchá montáž na stenu.	D 50 x H 12 x V 88	46-53512	15,30
B	Nástenný klip na zaistenie bezpečnostnej pásky, magnetické vyhotovenie.	D 50 x H 12 x V 88	46-53513	24,40



A Nástenný klip na zaistenie bezpečnostnej pásky.

B Nástenný klip, magnetické vyhotovenie.

**Flexibilná ochrana proti nárazu**

- Špeciálny flexibilný plast
- Po náraze sa vracia späť do pôvodného stavu
- Pri kolízii nie sú potrebné žiadne opravy – znižuje náklady na opravy a údržbu a chráni podlahu haly
- Vysoký varovný efekt vďaka žltá-čiernej signálnej farbe
- Pre vnútorné a vonkajšie použitie
- Jednoduchá montáž, vrátane kotviaceho materiálu

**i BITO informuje**

Postavte si svoju dopravnú bariéru sami!

**Flexibilné bezpečnostné zábradlie**

- Osoby vo vašich priestoroch sú bezpečne nasmerované správnym smerom
- Testované na statické zaťaženie 2 kN
- Zodpovedá hmotnosti dvoch osôb opierajúcich sa o bezpečnostnú bariéru, ~ 150 kg
- Farba žltá/čierna

Popis	Výška <i>mm</i>	Dĺžka <i>mm</i>	Rozmer pätky <i>mm</i>	Priemer <i>mm</i>	Nárazová zóna <i>mm</i>	Obj. č.	Cena/ks
Koncový a stred. stĺpik	1181		180 x 180	130	233 - 1.100	46-52788	<b>205,00</b>
Rohový stĺpik 90°	1181		180 x 180	130	233 - 1.100	46-52789	<b>206,00</b>
Sada priečok	100	500			233 - 1.100	46-52790	<b>29,90</b>
	100	1000			233 - 1.100	46-52791	<b>61,50</b>
	100	1500			233 - 1.100	46-52792	<b>94,50</b>
	100	2000			233 - 1.100	46-52793	<b>125,00</b>

**Flexibilné zábradlie na ochranu chodcov od ciest a priemyselných vozíkov**

- Umožňuje výmenu stĺpikov a ochranných zábradlí bez nutnosti demontáže susednej časti zábrany
- Patentovaná spojovacia technológia: špeciálny systém spojky absorbujúci energiu poskytuje zvýšenú ochranu
- Testované, aby odolalo nárazu 8 200 joulov
- Ekvivalent 3,2 t pri rýchlosti 8 km/h pri uhle nárazu 45°
- Farba žltá/čierna

Popis	Výška <i>mm</i>	Dĺžka <i>mm</i>	Rozmer pätky <i>mm</i>	Priemer <i>mm</i>	Nárazová zóna <i>mm</i>	Obj. č.	Cena/ks
Koncový stĺpik	1136		180 x 180	130	450 - 1.100	46-52794	<b>241,00</b>
Stredový stĺpik	1136		180 x 180	130	450 - 1.100	46-52795	<b>303,00</b>
Rohový stĺpik 90°	1136		180 x 180	130	450 - 1.100	46-52796	<b>303,00</b>
Sada priečok		600		100	450 - 1.100	46-52797	<b>50,50</b>
		1000		100	450 - 1.100	46-52798	<b>96,50</b>
		1600		100	450 - 1.100	46-52799	<b>166,00</b>
		2000		100	450 - 1.100	46-52800	<b>211,00</b>





- Špeciálny flexibilný plast
- Po náraze sa vracia späť do pôvodného stavu
- Pri kolízii nie sú potrebné žiadne opravy – znižuje náklady na opravy a údržbu a chráni podlahu haly
- Vysoký varovný efekt vďaka žltó-čiernej signálnej farbe
- Pre vnútorné a vonkajšie použitie
- Jednoduchá montáž, vrátane kotviaceho materiálu

## **i** BITO informuje

Postavte si svoju dopravnú bariéru sami!

### Flexibilné dopravné zábrany

- Chráni inventár, regály, stroje atď. proti poškodeniu nárazom prevádzkových vozidiel
- Umožňuje výmenu stĺpikov a ochranných zábradlí bez nutnosti demontáže susednej časti zábrany
- Patentovaná spojovacia technológia: špeciálny systém spojky absorbujúci energiu poskytuje zvýšenú ochranu
- Odoláva nárazu 14 400 joulov
- Ekvivalent 4 t pri rýchlosti 9 km/h pri uhle nárazu 45°
- Farba žltá/čierna

Popis	Výška mm	Dĺžka mm	Rozmer pätky mm	Priemer mm	Nárazová zóna mm	Obj. č.	Cena/ks
Koncový stĺpik	456		180 x 180	158	204 - 362	46-52801	222,00
Stredový stĺpik	456		180 x 180	158	204 - 362	46-52802	289,00
Rohový stĺpik 90°	456		180 x 180	158	204 - 362	46-52803	289,00
Sada priečok		500		158	204 - 362	46-52804	28,00
		1000		158	204 - 362	46-52805	74,00
		1500		158	204 - 362	46-52806	121,00
		2000		158	204 - 362	46-52807	168,00



### Flexibilné dopravné zábrany Plus

- Chráni ľudí, inventár, stroje atď. proti poškodeniu nárazom prevádzkových vozidiel, **kombinovaná ochrana: oddelenie chodníkov a ochrana proti nárazu**
- Umožňuje výmenu stĺpikov a ochranných zábradlí bez nutnosti demontáže susednej časti zábrany
- Patentovaná spojovacia technológia: špeciálny systém spojky absorbujúci energiu poskytuje zvýšenú ochranu
- Odoláva nárazu 14 400 joulov
- Ekvivalent 4 t pri rýchlosti 9 km/h pri uhle nárazu 45°
- Farba žltá/čierna

Popis	Výška mm	Dĺžka mm	Rozmer pätky mm	Priemer mm	Nárazová zóna mm	Obj. č.	Cena/ks
Koncový stĺpik	1185		180 x 180	158	204 - 362	46-52808	289,00
Stredový stĺpik	1185		180 x 180	158	204 - 362	46-52809	354,00
Rohový stĺpik 90°	1185		180 x 180	158	204 - 362	46-52810	354,00
Sada priečok		500		158 / 100 x 35	204 - 362	46-52811	47,60
		1000		158 / 100 x 35	204 - 362	46-52812	113,00
		1500		158 / 100 x 35	204 - 362	46-52813	181,00
		2000		158 / 100 x 35	204 - 362	46-52814	249,00



**Flexibilná ochrana proti nárazu**
**Flexibilné bezpečnostné zábradlie**

- Špeciálny flexibilný plast
- Po náraze sa vracia späť do pôvodného stavu
- Pri kolízii nie sú potrebné žiadne opravy – znižuje náklady na opravy a údržbu a chráni podlahu haly
- Vysoký varovný efekt vďaka žltá-čiernej signálnej farbe
- Pre vnútorné a vonkajšie použitie
- Jednoduchá montáž, vrátane kotviaceho materiálu
- Chráni inventár, regály, stroje atď. proti poškodeniu nárazom prevádzkových vozidiel
- Odoláva nárazu 7 600 joulov
- Ekvivalent 7,8 t pri rýchlosti 5 km/h pri uhle nárazu 45°
- Farba žltá/čierna



Výška	Rozmer pätky	Priemer	Nárazová zóna	Obj. č.	Cena/ks
<i>mm</i>	<i>mm</i>	<i>mm</i>	<i>mm</i>		
835	230 x 230	190	835	46-52786	<b>386,00</b>
1200	230 x 230	190	1200	46-52787	<b>483,00</b>

**Flexibilné bezpečnostné zábradlie**

- Špeciálny flexibilný plast
- Po náraze sa vracia späť do pôvodného stavu
- Pri kolízii nie sú potrebné žiadne opravy – znižuje náklady na opravy a údržbu a chráni podlahu haly
- Vysoký varovný efekt vďaka žltá-čiernej signálnej farbe
- Pre vnútorné a vonkajšie použitie
- Jednoduchá montáž, vrátane kotviaceho materiálu
- Chráni inventár, regály, stroje atď. proti poškodeniu nárazom prevádzkových vozidiel
- Odoláva nárazu 7 600 joulov
- Ekvivalent 7,8 t pri rýchlosti 5 km/h pri uhle nárazu 45°
- Farba žltá/čierna



Popis	Výška	Dĺžka	Rozmer pätky	Priemer	Nárazová zóna	Obj. č.	Cena/ks
	<i>mm</i>	<i>mm</i>	<i>mm</i>	<i>mm</i>	<i>mm</i>		
Flexibilná ochrana stĺpu	600		100 x 100	180	520	46-52815	<b>504,00</b>
	600		150 x 150	180	520	46-52816	<b>563,00</b>
	600		200 x 200	180	520	46-52817	<b>623,00</b>
	600		250 x 250	180	520	46-52818	<b>630,00</b>
	600		300 x 300	180	520	46-52819	<b>688,00</b>
	600		350 x 350	180	520	46-52820	<b>741,00</b>
	600		400 x 400	180	520	46-52821	<b>755,00</b>
	600		450 x 450	180	520	46-52822	<b>803,00</b>
	600		500 x 500	180	520	46-52823	<b>861,00</b>
	600		550 x 550	180	520	46-52824	<b>924,00</b>
	600		600 x 600	180	520	46-52825	<b>990,00</b>
Dištančné vložky	600	100		180	520	46-52826	<b>209,00</b>
	600	150		180	520	46-52827	<b>229,00</b>
	600	300		180	520	46-52828	<b>307,00</b>







- Špeciálny flexibilný plast
- Po náraze sa vracia späť do pôvodného stavu
- Pri kolízii nie sú potrebné žiadne opravy – znižuje náklady na opravy a údržbu a chráni podlahu haly
- Vysoký varovný efekt vďaka žltó-čiernej signálnej farbe
- Pre vnútorné a vonkajšie použitie
- Jednoduchá montáž, vrátane kotviaceho materiálu

## Flexibilné dopravné zábrany

- Zabezpečuje regálové systémy pred poškodením pri náraze
- Okrúhle stĺpiky znižujú silu nárazu, čím sa minimalizuje možnosť nehôd a poškodenia
- Inovatívne rotujúce manžety/objímky odkláňajú energiu nárazu do strany
- Odoláva nárazu 8 400 joulov
- Ekvivalent 6 t pri 6 km/h pri uhle dopadu 45°
- Farba žltá/čierna



Dĺžka	Výška	Rozmer pätky	Priemer	Nárazová zóna	Obj. č.	Cena/ks
mm	mm	mm	mm	mm		
1100	512	230 x 230	190	185 - 405	46-52780	<b>628,00</b>
1200	512	230 x 230	190	185 - 405	46-52781	<b>642,00</b>
1300	512	230 x 230	190	185 - 405	46-52782	<b>654,00</b>
2400	512	230 x 230	190	185 - 405	46-52783	<b>734,00</b>
2500	512	230 x 230	190	185 - 405	46-52784	<b>747,00</b>
2600	512	230 x 230	190	185 - 405	46-52785	<b>759,00</b>



### Flexibilná ochrana stojky regálu

- Chráni regál proti škodám pri náraze, redukuje prestoje, šetrí náklady
- Veľmi odolný a pružný, vracia sa do pôvodného tvaru
- Energia nárazu je absorbovaná bočne a čelne - nevzniká žiadne poškodenie podlahy
- Preskúšané nemeckým inštitútom TÜV
- Dostupné rôzne veľkosti - vhodné pre rámy typu P1 - P6



Ochrana proti bočnému nárazu



Ochrana proti bočnému nárazu



Sada krimpovacích nástrojov



#### Flexibilná ochrana stojky regálu

- Materiál plast
- Farba žltá

Výška mm	Typ stojky	Obj. č.	Cena/ks
600	P1	46-45600	51,00
	P2	46-45601	51,00
	P3	46-45602	51,00
	P4-P6	46-45603	58,50

#### Sada na upevnenie flexibilnej ochrany stojky regálu

- Flexibilná ochrana stojky regálu môže byť s týmto produktom inštalovaná rýchlo a jednoducho
- Materiál plast

	Obj. č.	Cena/ks
Sada na upevnenie flexibilnej ochrany	46-45604	22,60



## Ochranné a nárazníkové prvky



### Oceľové ochranné oblúkové zábradlie

- Na zabezpečenie nebezpečných úsekov pri prechode personálu a prejazdov vozíkov
- Univerzálne použitie
- Ohnutá oceľová rúra s priečkou vo výške kolien, s epoxidovým povlakom žltej farby s čiernymi signálnymi prúžkami
- Ø rúrky 48 mm, hrúbka steny 2 mm, päťka 160 x 70 x 10 mm (d x š x v)
- Bezpečné upevnenie vďaka ukotveniu k podlahe (na jedno ochranné zábradlie sú potrebné 4 kotvy 12/100)
- Materiál oceľ
- Farba žltá-čierna



Rozmery v x d mm	Obj. č.	Cena/ks
1000 x 1000	46-20600	<b>202,00</b>
1000 x 1500	46-20601	<b>223,00</b>
1000 x 2000	46-20602	<b>319,00</b>
Narážacie kotvy 12/120, vhodné pre betón. podlahy, na každé zábradlie sú potrebné 4 kusy	46-53527	<b>5,55</b>
Kotvy na veľkú záťaž, 12/100, na každé zábradlie sú potrebné 4 kusy	46-20603	<b>4,90</b>

### Pozemné ochrany

- Chráni inventár, regály, stroje atď. proti poškodeniu nárazom ľahkých aj ťažkých prevádzkových vozidiel
- Nízke konštrukčné riešenie, nebráni osobám v prístupe do chránených priestorov
- Hrubostenná oceľová rúra so skosenými koncami, s epoxidovým povlakom žltej farby s čiernymi signálnymi prúžkami
- Ø rúrky 76 mm, hrúbka steny 3 mm, päťka 130 x 70 x 10 mm (d x š x v)
- Bezpečné upevnenie vďaka ukotveniu k podlahe (na jeden ochranný nárazník sú potrebné 4 kotvy 12/100)
- Materiál oceľ
- Farba žltá-čierna



Rozmery v x d mm	Farba	Obj. č.	Cena/ks
86 x 400	žltá-čierna	46-20604	<b>86,00</b>
86 x 800	žltá-čierna	46-20605	<b>107,00</b>
86 x 1200	žltá-čierna	46-20606	<b>132,00</b>
Narážacie kotvy 12/120, vhodné pre betón. podlahy, na každý oblúk sú potrebné 4 ks	lesklý pozink.	46-53527	<b>5,55</b>
Kotvy na veľkú záťaž, 12/100, na každý oblúk sú potrebné 4 kusy	lesklý pozink.	46-20603	<b>4,90</b>

### Rohové ochrany

- Chráni inventár, regály, stroje atď. proti poškodeniu nárazom ľahkých aj ťažkých prevádzkových vozidiel
- Nízke konštrukčné riešenie, nebráni osobám v prístupe do chránených priestorov
- Hrubostenná oceľová rúra so skosenými koncami, s epoxidovým povlakom žltej farby s čiernymi signálnymi prúžkami
- Materiál oceľ
- Farba žltá-čierna



Rozmery v x d mm	Farba	Obj. č.	Cena/ks
86 x 638 / 638	žltá-čierna	46-53486	<b>181,00</b>
Narážacie kotvy 12/120, vhodné pre betón. podlahy, sú potrebné 4 kusy	lesklý pozink.	46-53527	<b>5,55</b>
Kotvy na veľkú záťaž, 12/100, na každé zábradlie sú potrebné 4 kusy	lesklý pozink.	46-20603	<b>4,90</b>

**Ochranné a nárazníkové prvky**
**Ochranné oblúky**

- Prevencia proti poškodeniu nárazom ľahkých aj ťažkých prevádzkových vozidiel
- Ochráni Vám prevádzkové vybavenie, napr. rozvádzače, brány a vráta, regály, stroje
- Ohýbaná robustná oceľová rúra, s epoxidovým povlakom žltej farby s čiernymi signálnymi prúžkami
- Ø rúrky 76 mm, hrúbka steny 3 mm, päťka 160 x 140 x 10 mm (d x š x v)



Rozmery v x d mm	Farba	Obj. č.	Cena/ks
350 x 375	žltá	46-20607	<b>156,00</b>
350 x 750	žlto-čierna	46-20608	<b>171,00</b>
350 x 1000	žlto-čierna	46-20609	<b>184,00</b>
350 x 2000	žlto-čierna	46-53447	<b>290,00</b>
600 x 750	žlto-čierna	46-20610	<b>201,00</b>
600 x 1000	žlto-čierna	46-20611	<b>214,00</b>
600 x 2000	žlto-čierna	46-53448	<b>309,00</b>
1200 x 750	žlto-čierna	46-20612	<b>242,00</b>
1200 x 1000	žlto-čierna	46-20613	<b>257,00</b>
1200 x 2000	žlto-čierna	46-53449	<b>368,00</b>
Naráž. kotvy 12/120, vhodné pre betón. podlahy, na každé zábradlie treba 4 kusy	lesklý pozink.	46-53527	<b>5,55</b>
Kotvy na veľkú záťaž, 12/100, na každé zábradlie sú potrebné 4 kusy	lesklý pozink.	46-20603	<b>4,90</b>

**Malé rohové oblúky**

- Prevencia proti poškodeniu nárazom ľahkých aj ťažkých prevádzkových vozidiel
- Ochráni Vám prevádzkové vybavenie, napr. rozvádzače, brány a vráta, regály, stroje
- Ohýbaná robustná oceľová rúra, s epoxidovým povlakom žltej farby s čiernymi signálnymi prúžkami
- Ø rúrky 76 mm, hrúbka steny 3 mm, päťka 160 x 140 x 10 mm (d x š x v)



Rozmery v x d / d mm	Farba	Obj. č.	Cena/ks
350 x 600 / 600	žlto-čierna	46-20614	<b>312,00</b>
600 x 600 / 600	žlto-čierna	46-20615	<b>448,00</b>
1200 x 600 / 600	žlto-čierna	46-20616	<b>559,00</b>
Naráž. kotvy 12/120, vhodné pre betón. podlahy, na každé zábradlie treba 4 kusy	lesklý pozink.	46-53527	<b>5,55</b>
Kotvy na veľkú záťaž, 12/100, na každé zábradlie sú potrebné 4 kusy	lesklý pozink.	46-20603	<b>4,90</b>

**Ochranný stĺpik**

- Chráni inventár, regály, stroje atď. proti poškodeniu nárazom ľahkých aj zvlášť ťažkých prevádzkových a nákladných vozidiel
- Schopnosť odolať mimoriadne veľkému zaťaženiu
- Žiarovo pozinkované s epoxidovým povlakom žltej farby s čiernymi signálnymi prúžkami
- Hrubostenná oceľová rúra
- Bezpečné upevnenie vďaka ukotveniu k podlahe (na jeden ochranný stĺpik Ø 90 a 159 mm sú potrebné 4 kotvy 14/110 a na jeden ochranný stĺpik Ø 194 a 273 mm sú potrebné 4 kotvy 16/140)



Výška mm	Priemer mm	Obj. č.	Cena/ks
1200	90	46-20617	<b>239,00</b>
	159	46-20618	<b>387,00</b>
	194	46-20620	<b>520,00</b>
	273	46-20621	<b>659,00</b>
Kotvy na veľkú záťaž, 14/110, pre pätníky Ø 90 a 159 mm, na každý oblúk sú potrebné 4 kusy		46-20619	<b>5,55</b>
Kotvy na veľkú záťaž, 16/140, pre pätníky Ø 194 a 273 mm, na každý oblúk sú potrebné 4 kusy		41-20622	<b>6,95</b>







## Ochrana rámu regálu

- Ochrana proti poškodeniu aj prestojom
- S epoxidovým povlakom v signálnej žltej farbe RAL 1003
- Naskrutkuje sa priamo na stojku - žiadne poškodenie podlahy pri náraze, nie je potrebné upevniť do podlahy
- Pasuje na BITO paletový regál typu PRO
- Vrátane spojovacieho materiálu
- Materiál oceľ



Naskenujte QR kód:  
**Produktové video „Ochrana regálového rámu“**  
[www.bitto.com/qr-stuetzenschutz-int](http://www.bitto.com/qr-stuetzenschutz-int)

Výška <i>mm</i>	Šírka <i>mm</i>	Typ stojky	Obj. č.	Cena/ks
715	80	P1	66-31000	<b>39,00</b>
	90	P2	66-31001	<b>41,00</b>
	100	P3	66-31002	<b>43,00</b>
	120	P4-6	66-31003	<b>45,00</b>



## Rohová ochrana

- Spĺňa požiadavky smerníc o bezpečnosti a ochrane zdravia pri práci, ktoré predpisujú povinnosť vybaviť nimi všetky rohy regálov
- S epoxidovým povlakom v signálnej žltej farbe RAL 1003 a polepené čierno-žltou fóliou (podľa DIN 4844)
- Na ochranu stojok z 2 alebo 3 strán, na ochranu regálov a manipulačnej techniky
- Aplikácia vedie k výraznému zníženiu rizika poškodenia stojok a s tým spojeného výpadku a následných nákladov

Výška <i>mm</i>	Vyhotovenie	Výbava	Typ stojky	Obj. č.	Cena/ks
400	pre 2-strannú ochranu regál. stojok	vrátane 4 kotiev Ø 14 mm	P1-P12	66-4585	<b>63,00</b>
			P1-P3	66-29123	<b>82,50</b>
	pre 3-strannú ochranu regál. stojok	obsahuje 4 chemické kotvy M12	P4-P12	66-29125	<b>88,00</b>

## Ochranné zvodidlá

### Ochranné zvodidlá

- Chránia čelá regálov, zvyšujú bezpečnosť personálu, nahrádzajú rohové ochrany
- S epoxidovým povlakom v signálnej žltej farbe RAL 1003 a polepené čierno-žltou fóliou (podľa DIN 4844)
- Pozinkované oceľové zvodidlo, spĺňa predpisy smerníc o bezpečnosti a ochrane zdravia pri práci
- Aplikácia vedie k výraznému zníženiu rizika poškodenia stojok a s tým spojeného výpadku a následných nákladov, dá sa rozšíriť o druhé zvodidlo, zvyšuje bezpečnosť



Rozmery š x h x v <i>mm</i>	Ochranné zvodidlá		Prídavné profily k zvodidlám	
	Obj. č.	Cena/ks	Obj. č.	Cena/ks
1200 x 270 x 400	66-40937	<b>267,00</b>	66-40933	<b>69,50</b>
2500 x 270 x 400	66-40936	<b>333,00</b>	66-40932	<b>139,00</b>

### Stredový stĺpik pre ochranné zvodidlo

- Pomocou stredového stĺpiku a ďalšej bezpečnostnej bariéry môže byť rad individuálne predĺžený
- Pomáha pri stavbe zvodidiel
- Chránite Váš skladovací a výrobný priestor s našimi efektívnymi ochrannými zvodilami
- Vrátane kotviaceho materiálu do podlahy

Rozmery š x h x v <i>mm</i>	Obj. č.	Cena/ks
250 x 201 x 400	66-40924	<b>99,50</b>



## Bezpečnostné zrkadlo



- Zabezpečte Vaše výrobné a skladovacie priestory pred nebezpečenstvom a minimalizujte riziko nehodovosti

Dodacia lehota: 1 týždeň

### Okrúhle zrkadlo

- Pre vnútorné použitie
- Výborné pre sledovanie skladovacích a výrobných priestorov
- Mierne vypuklý tvar ponúka výborný prehľad väčšej plochy v sklade
- Z nárazuvzdorného akrylu, o 70% viac odolný proti nárazu ako sklo
- Vráťane teleskopického držiaku

Priemer <i>mm</i>	Pozorovacia vzdialenosť <i>m</i>	Obj. č.	Cena/ks
300	1-4	46-39492	72,00
400	1-5	46-39493	82,50
500	5-7	46-39494	106,00
600	9-15	46-39495	141,00
700	12-17	46-39496	169,00
800	15-22	46-39497	199,00



### Priemyselné zrkadlo

- Žltý-čierny rám
- Neprehliadnuteľné vďaka žltému-čiernym signálnym prúžkom
- Lepšia kontrola vzdialených pracovísk a mŕtvych uhlov
- Účinná prevencia pracovných úrazov a prevádzkových strát
- Z akrylu, výborný vzhľad, dodávané s nástenným držiakom

Rozmery š x v <i>mm</i>	Pozorovacia vzdialenosť <i>m</i>	Obj. č.	Cena/ks
300 x 500	5-7	46-39485	239,00
400 x 600	7-9	46-39486	243,00
600 x 900	18-25	46-39487	470,00
Držiak priemyselného zrkadla montáž vhodná na rúru Ø 50-80 mm		46-39488	73,00



### Panoramatické zrkadlo

- Pre vnútorné použitie
- Efektívna investícia do bezpečnosti práce
- Výborný prehľad v sklade, bezpečnosť vo všetkých uličkách a križovatkách medzi regálmi
- Nízka hmotnosť a dlhá životnosť
- Z ľahkého a nárazuvzdorného akrylu (o 70% viac odolný proti nárazu ako sklo)
- Môže byť pripevnené priamo na stenu/strop alebo reťaze pripevnenej k stropu (sada reťazí je k dispozícii samostatne)

Priemer <i>mm</i>	Pozorovacia vzdialenosť <i>m</i>	Obj. č.	Cena/ks
600	6	46-39480	205,00
800	10	46-39481	225,00
1000	30	46-39482	294,00
1250	40	46-39483	502,00
set reťazok pre panoramatické zrkadlo 4 ramenové reťazky po 1000 mm		46-39484	19,40
set reťazok pre panoramatické zrkadlo 4 ramenové reťazky po 2500 mm		46-55495	26,10





## Informačné systémy

### Vizuálny manažment

Optimalizujte procesy a komunikujte jednoducho!

Mnoho systémov riadenia, ako Lean Management, Kaizen, 5S alebo 7M, používa farebné zobrazovacie systémy na poskytovanie rýchleho a jednoduchého prístupu k informáciám. Dokonca aj zložité procesy a pokyny môžu byť prezentované zrozumiteľným spôsobom.

**Naše produkty z oblasti identifikácie a bezpečnosti je možné použiť pre širokú škálu aplikácií:**

**Zobrazenie upozornení, pokynov a predpisov.**



**Zákazové a výstražné značky.**



**Pre pokyny na predchádzanie požiarom (červená), pokyny na obsluhu stroja (modrá) a upozornenia na nebezpečenstvo látok (oranžová).**







## Samolepiace vrecká na vkladanie informácií, odklápacie, s magnetickou prednou stranou

- Bezpečné upevnenie vďaka celej zadnej samolepiacej stene
- Jednoduché vkladanie dokumentov vďaka magnetickému uzáveru
- Rámčeky majú výrazné farby a sú tak viditeľné na oboch stranách, ideálne pre sklenené dvere
- Rýchly a jednoduchý prístup k informáciám
- Umiestnenie na výšku alebo na šírku

Formát	Farba	Ks/JB	Obj. č.	Cena/ks od 1 bal.
DIN A4	čierna	2	46-44462	26,30
	červená	2	46-44463	26,30
	modrá	2	46-44464	26,30
	oranžová	2	46-44465	26,30
	strieborná	2	46-44466	26,30
	čierna	10	46-44467	107,00
	červená	10	46-44468	107,00
	modrá	10	46-44469	107,00
	oranžová	10	46-44470	107,00
	strieborná	10	46-44471	107,00



## Samolepiace bezpečnostné vrecká, odklápacie, s magnetickou prednou stranou, dvojfarebný okraj

- Bezpečné upevnenie vďaka celej zadnej samolepiacej stene
- Jednoduché vkladanie dokumentov vďaka magnetickému uzáveru
- Rámčeky majú výrazné farby a sú tak viditeľné na oboch stranách, ideálne pre sklenené dvere
- Rýchly a jednoduchý prístup k informáciám
- Umiestnenie na výšku alebo na šírku

Formát	Farba	Ks/JB	Obj. č.	Cena/ks od 1 bal.
DIN A4	žltá/čierna	2	46-44472	31,60
	biela/zelená	2	46-44473	31,60
	biela/červená	2	46-44474	31,60



## Magnetické držiaky na dokumentáciu s magnetickou zadnou stranou

- Jednofarebný rámček, všetky 4 strany magnetické
- Chráni dokumenty pred nečistotami a prachom
- Ideálne pre použitie na plánovacích tabuliach a všetkých kovových povrchoch ako sú police alebo stroje
- Rýchly a jednoduchý prístup k informáciám
- Umiestnenie na výšku alebo na šírku

Formát	Farba	Ks/JB	Obj. č.	Cena/ks od 1 bal.
DIN A4	čierna	5	46-44478	40,80
	červená	5	46-44479	40,80
	modrá	5	46-44480	40,80
	oranžová	5	46-44481	40,80
	strieborná	5	46-44482	40,80



## Informačné systémy



### Magnetické držiaky na dokumentáciu, s magnetickou zadnou stranou a 2-farebným rámčekom

- Dvojfarebný rámček, všetky 4 strany magnetické
- Rámčeky majú výrazné farby a sú tak viditeľné podľa normy STN ISO 3864-4
- Chráni dokumenty pred nečistotami a prachom
- Ideálne pre použitie na plánovacích tabuliach a všetkých kovových povrchoch ako sú police alebo stroje
- Rýchly a jednoduchý prístup k informáciám
- Umiestnenie na výšku alebo na šírku

Formát	Farba	Ks/JB	Obj. č.	Cena/ks od 1 bal.
DIN A4	žltá/čierna	5	46-44483	45,60
	biela/zelená	5	46-44484	45,60
	biela/červená	5	46-44485	45,60

### Informačný rám, jednofarebný, pripevnenie na stenu

- Podložka s epoxidovým povlakom
- 5 jednofarebných tašiek z flexibilného PP
- Kapacita môže byť navýšená pridaním ďalších stránok
- Set obsahuje návod a upevňovací materiál

Formát	Farba	Ks/JB	Obj. č.	Cena/ks od 1 bal.
DIN A4	červená	Set	46-44450	44,10
	tmavo modrá	Set	46-44451	44,10
	oranžová	Set	46-44452	44,10

### Informačný rám v rôznych farbách, pripevnenie na stenu

- Podložka s epoxidovým povlakom
- 10 rôznofarebných tašiek z flexibilného PP
- Kapacita môže byť navýšená pridaním ďalších stránok
- Set obsahuje návod a upevňovací materiál
- Ideálne pre zobrazenie informácií rôzneho druhu

Formát	Obsahuje	Ks/JB	Obj. č.	Cena/ks od 1 bal.
DIN A4	po 2 kusy v čiernej, červenej, žltej, zelenej a tmavomodrej farbe	Set	46-44453	65,00

### Informačný rám, jednofarebný, s magnetickou zadnou stranou

- Podložka s epoxidovým povlakom
- 5 jednofarebných tašiek z flexibilného PP
- Kapacita môže byť navýšená pridaním ďalších stránok
- Magnetické upevnenie na kovové povrchy ako sú police, oceľové tyče atď.

Formát	Farba	Ks/JB	Obj. č.	Cena/ks od 1 bal.
DIN A4	čierna	Set	46-44454	49,60

## Vrecká na etikety

### Samolepiace vyhotovenie, otvor z 3 strán

- Šikovní v prípadoch, keď sa informácie na predmetoch neustále menia
- S textilným lepiacim pruhom, veľmi dobre drží
- Farba transparentná

Rozmery d x š	Formát	Ks/JB	Obj. č.	Cena/ balenie
<i>mm</i>				
175 x 105		10	6-5031	<b>26,30</b>
210 x 74		10	6-31311	<b>28,20</b>
210 x 148	DIN A5	10	6-19528	<b>31,60</b>

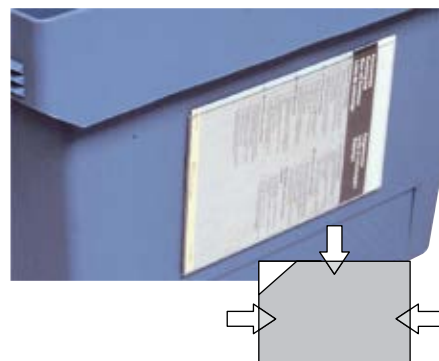

### Samolepiace vyhotovenie, otvor z 2 strán

- Vpredu so skrátanou fóliou, čo uľahčuje vynímanie a zasúvanie identifikačných lístkov
- Materiál vinyl
- Farba modrá

Rozmery d x š	Ks/JB	Obj. č.	Cena/ balenie	Cena/ balenie
<i>mm</i>				
145 x 100	25	46-21108	<b>90,00</b>	<b>79,50</b>



### Samolepiace vyhotovenie, otvor z 1 strany

- Plastové vrecká s 2 samolepiacimi páskami
- Možné použiť aj na označenie tovaru v regáloch
- Dobré držia na najrôznejších skladovacích a prepravných prostriedkoch
- Materiál vinyl
- Farba modrá

Rozmery d x š	Formát	Ks/JB	Obj. č.	Cena/ balenie	Cena/ balenie
<i>mm</i>					
155 x 85		25	46-21109	<b>129,00</b>	<b>121,00</b>
235 x 170	DIN A5	25	46-21110	<b>113,00</b>	<b>128,00</b>



### S lemom, otvor z prava

- Robustná zadná strana s ohybom na zavesenie (ohyb šírky 25 mm)
- Jednoduché a stabilné pripevnenie k prepravkám
- Materiál vinyl
- Farba modrá

Rozmery d x š	Formát	Ks/JB	Obj. č.	Cena/ balenie	Cena/ balenie
<i>mm</i>					
165 x 115	DIN A6	25	46-21105	<b>103,00</b>	<b>101,00</b>
235 x 170	DIN A5	25	46-21106	<b>121,00</b>	<b>109,00</b>
305 x 230	DIN A4	25	46-21107	<b>201,00</b>	<b>182,00</b>





## Vrecká na etikety

### S drôteným vešiakom, otvor z hora

- Univerzálne použiteľné aj pri gitterboxoch, nasadzovacích rámoch, plastových prepravkách, kartónoch ...
- S držiakom na zavesenie
- Optimálne riešenie pre bezpečné uloženie dokladov/identifikačných listov
- Materiál PVC
- Farba transparentná

Rozmery d x š mm	Formát	Vyhotovenie	Ks/JB	Obj. č.	Cena/ balenie od 1 balenia	Cena/ balenie od 4 balení
195 x 140	DIN A6 po šírke	bez horného záhybu	25	46-40304	<b>72,00</b>	<b>65,50</b>
235 x 170	DIN A5 po šírke	bez horného záhybu	25	46-21104	<b>73,00</b>	<b>64,50</b>
275 x 185	DIN A5 po šírke	s horným záhybom	25	46-40307	<b>72,00</b>	<b>65,50</b>
275 x 340	DIN A4 na výšku	bez horného záhybu	25	46-40303	<b>131,00</b>	<b>119,00</b>
	DIN A4 na výšku	s horným záhybom	25	46-40305	<b>139,00</b>	<b>125,00</b>
305 x 205	DIN A4 po šírke	bez horného záhybu	25	46-21111	<b>135,00</b>	<b>121,00</b>
325 x 235	DIN A4 po šírke	s horným záhybom	25	46-40306	<b>139,00</b>	<b>125,00</b>

### Magnetické, otvor z 1 strany

- Vrecko sa dá rýchlo pripevniť a rovnako rýchle aj odobrať zo všetkých magnetický predmetov, traverz, skladovacích a prepravných prostriedkov alebo priamo z vlastného skladovaného materiálu
- Materiál vinyl
- Farba modrá

Rozmery d x š mm	Formát	Ks/JB	Obj. č.	Cena/balenie od 1 balenia	Cena/balenie od 4 balení
160 x 115	DIN A6	25	46-21100	<b>90,00</b>	<b>80,50</b>
235 x 170	DIN A5	25	46-21101	<b>103,00</b>	<b>93,00</b>
305 x 230	DIN A4	25	46-21102	<b>152,00</b>	<b>125,00</b>

### **i** BITO informuje

Iné vyhotovenia v našom webshope [www.bitto.com](http://www.bitto.com)

### S vreckami, otvor z hora

- Pásy sa prestrčia výrezmi vo vrecku a automaticky sa zaistia
- Pripevnenie aj odobratie je veľmi ľahké
- Materiál vinyl
- Farba modrá

Rozmery d x š mm	Formát	Ks/JB	Obj. č.	Cena/balenie od 1 balenia	Cena/balenie od 4 balení
235 x 170	DIN A5	25	46-21103	<b>128,00</b>	<b>116,00</b>

### S lemom, otvor z 3 strán

- Robustná zadná strana s ohybom na zavesenie (ohyb šírky 25 mm)
- Jednoduché a stabilné pripevnenie k prepravkám
- Materiál PVC
- Farba: priehľadná

Rozmery d x š mm	Rozmer horného lemu mm	Ks/JB	Obj. č.	Cena/balenie od 1 balenia	Cena/balenie od 4 balení
105 x 78	16	25	46-40308	<b>139,00</b>	<b>124,00</b>
210 x 85	18	25	46-40309	<b>124,00</b>	<b>114,00</b>

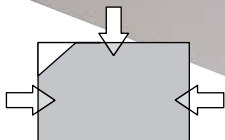
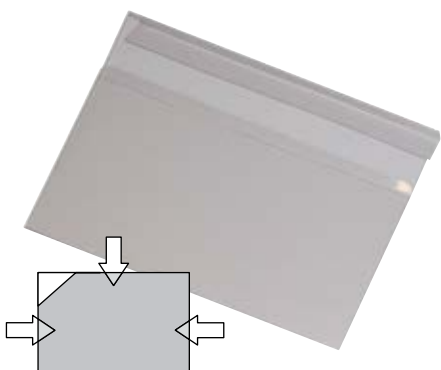
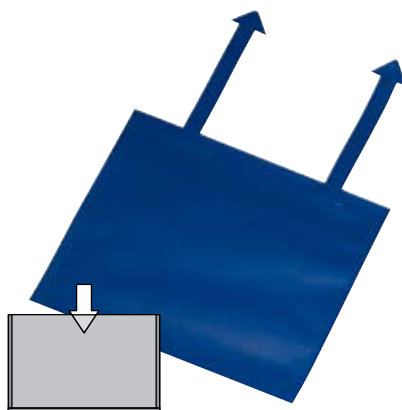
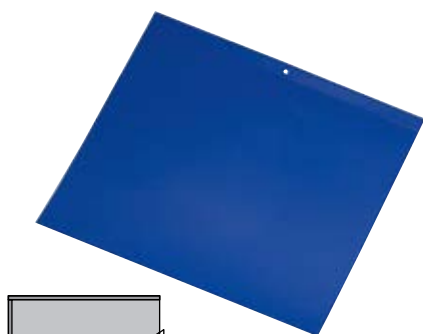
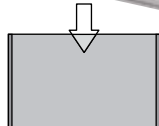



## Označenie palety na nohe pomocou plastovej pásky - modré

- Palety môžu byť rýchle a flexibilne označené
- So 4 držiakmi na etikety alebo štítky
- Materiál PVC

Šírka	Výška	Ks/JB	Obj. č.	Cena/ balenie	Cena/ balenie
<i>mm</i>	<i>mm</i>			<i>od 1 balenia</i>	<i>od 4 balení</i>
145	75	25	46-40310	<b>118,00</b>	<b>106,00</b>

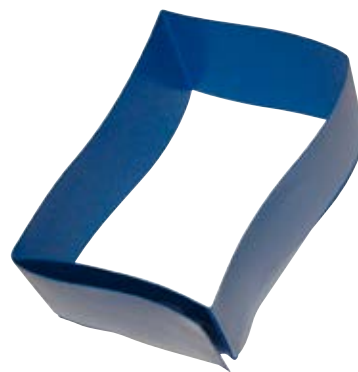

## Označenie palety na nohe pomocou plastovej pásky - transparentné

- Palety môžu byť rýchle a flexibilne označené
- Opakovane použiteľné, vyrobené z kvalitného a odolného plastu
- S 1 držiakom na štítky / etikety
- Materiál PVC
- Farba: priehľadná

Šírka	Výška	Ks/JB	Obj. č.	Cena/ balenie	Cena/ balenie
<i>mm</i>	<i>mm</i>			<i>od 1 balenia</i>	<i>od 4 balení</i>
145	75	25	46-40311	<b>174,00</b>	<b>156,00</b>



## Magnetická taška na dokumenty

- Veľmi silno držiace neodymové magnety zaisťujú bezpečnú prilnavosť i v extrémnych podmienkach (napr. pri vonkajšom použití, alebo pri preprave), na magnetické skladovacie a prepravné boxy
- Otvor zhora
- Materiál PVC

Rozmery d x š	Formát	Rozmer horného lemu	Ks/JB	Obj. č.	Cena/ balenie	Cena/ balenie
<i>mm</i>		<i>mm</i>			<i>od 1 balenia</i>	<i>od 4 balení</i>
160 x 125	DIN A6 po šírke	40	25	46-40312	<b>172,00</b>	<b>154,00</b>
235 x 180	DIN A5 po šírke	40	25	46-40313	<b>179,00</b>	<b>162,00</b>
325 x 245	DIN A4 po šírke	40	25	46-40314	<b>192,00</b>	<b>174,00</b>
240 x 350	DIN A4 na výšku	40	25	46-40315	<b>192,00</b>	<b>174,00</b>

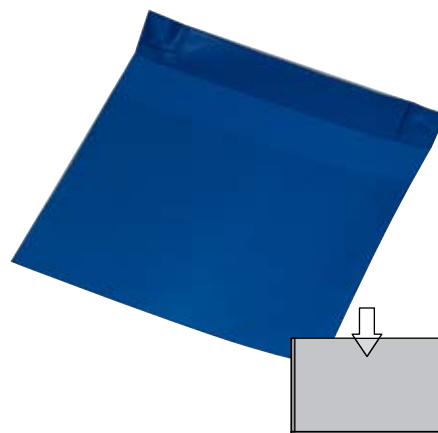

## Štítky

- K vyrobeniu Vašich nálepiek potrebujeme poznať výrobné čísla, množstvá, požadovaný text
- Čiarové kódy a/alebo smerové šípky atď. na požiadanie
- Čierne písmo
- Veľkosť písma výškovo nastaviteľná

Dodacia lehota: 2 týždne

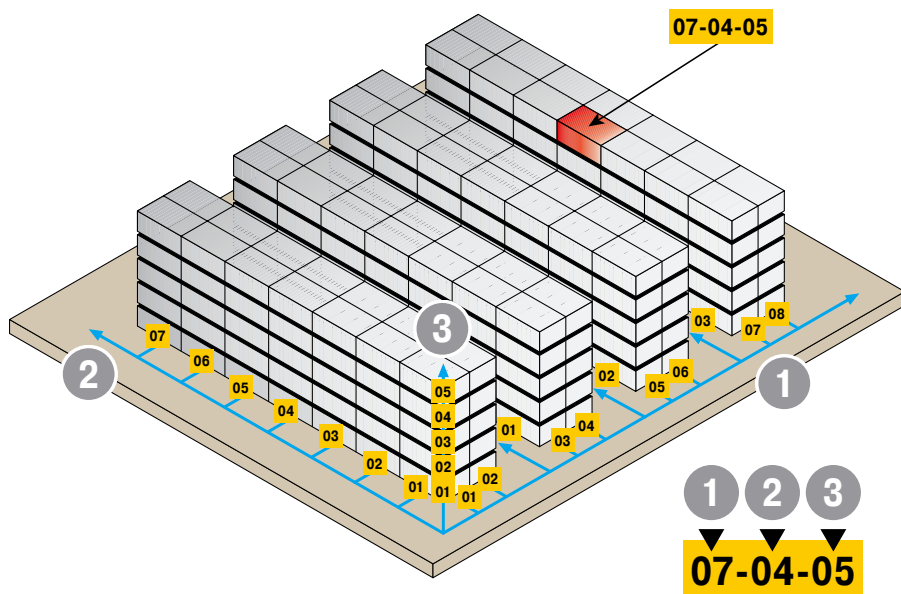

### i BITO informuje

**... a takto budete kedykoľvek vedieť, čo je uložené na akej skladovacej adrese**

Za pomerne malú investíciu vnesiete do svojho skladu spoločne so systémom **identifikácie skladovacích miest** nie len poriadok, ale aj zrušíte zbytočné okľuky a obmedzíte nákladné hľadanie. Prvým krokom na ceste k organizačnému zvládnutiu skladu je systematické očíslovanie všetkých miest v regáli. Ku každému miestu sa najskôr stanoví súradnice v tvare regálového radu, hĺbky a výšky. Kombinácia týchto troch súradníc predstavuje jednoznačnú a nezameniteľnú adresu skladovacieho miesta. Súradnicová štruktúra je zároveň aj základným kameňom systému správy skladu, ručného, ako aj elektronického (pozri príklad). Údaj na štítku so skladovacím umiestnením v našej ukážke znamená: regálový rad = **07**, v regálovom poli = **04**, vo výške = **05**



### Nálepky

- Zo samolepiacej polyetylénovej fólie
- Materiál polyuretán

Rozmery d x š mm	Farba	Obj. č.	Cena/ks od 1 ks	Cena/ks od 4000 ks
120 x 30	žltá	46-20850	2,35	1,15
	biela	46-20851	2,35	1,15
140 x 38	žltá	46-20852	2,65	1,25
	biela	46-20853	2,65	1,25
220 x 58	žltá	46-20854	3,10	1,35
	biela	46-20855	3,10	1,35



### Štítky

- Potlač: 1 alebo 2 znaky (čísllice alebo písmená)
- Materiál polystyrol

Rozmery d x š mm	Farba	Obj. č.	Cena/ks od 1 ks	Cena/ks od 10 ks
200 x 200	žltá	46-20856	28,60	25,00
	biela	46-20857	28,60	25,00
300 x 300	žltá	46-20858	36,10	32,50
	biela	46-20859	36,10	32,50
500 x 500	žltá	46-20860	49,60	45,10
	biela	46-20861	49,60	45,10

## Etikety

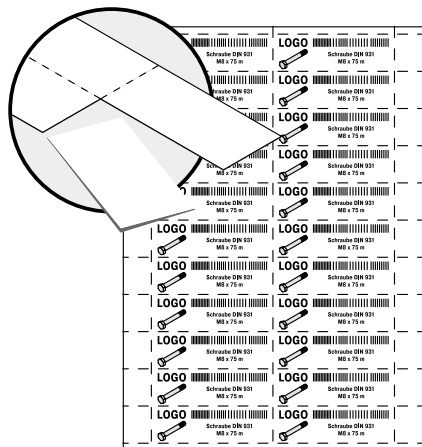

### Hárky na tlač

- Perforované etikety, priamo na tlač
- Pre laserové a atramentové tlačiarne
- Na bielom DIN A4 - listy 140 g/m<sup>2</sup>
- 25 DIN A4 - listov v balení
- Farba biela

Vhodné pre		Rozmery Š x V na jednu etiketu <i>mm</i>	Počet etikiet v balení	Obj. č.	Cena/ balenie <i>od 1 balenia</i>	Cena/ balenie <i>od 10 balení</i>
Stohovacie euro prepravky XL	Stohovacie euro prepravky XL, rozmery od 400 x 300 mm	210 x 74	100	46-20778	<b>24,10</b>	<b>21,70</b>
Malé prepravky KLT	Malá prepravka KLT, rozmery od 400 x 300 mm	210 x 74	100	46-20778	<b>24,10</b>	<b>21,70</b>
Skladovacie boxy SK s čelným výrezom	SK1095	68,5 x 12,5	1600	46-20773	<b>24,10</b>	<b>21,70</b>
	SK1610	70,5 x 20	1000	46-20774	<b>24,10</b>	<b>21,70</b>
	SK2311, SK3521, SK3522	98 x 36	400	46-20775	<b>24,10</b>	<b>21,70</b>
	SK5031, SK5032/R	178 x 40	175	46-20776	<b>24,10</b>	<b>21,70</b>
	SK5031, SK5032/R	178 x 40	175	46-20776	<b>24,10</b>	<b>21,70</b>
Regálové boxy RK	SK5033	178 x 56	125	46-20777	<b>24,10</b>	<b>21,70</b>
	RK* 108	89 x 30	450	46-20767	<b>24,10</b>	<b>21,70</b>
	RK* 109	84 x 39	375	46-20768	<b>24,10</b>	<b>21,70</b>
	RK* 1509	115 x 39	250	46-20769	<b>24,10</b>	<b>21,70</b>
	RK* 208	194 x 30	225	46-20770	<b>24,10</b>	<b>21,70</b>
	RK* 209	192 x 39	175	46-20771	<b>24,10</b>	<b>21,70</b>
Priečny deliaci element	RK* 214	192 x 60	100	46-20772	<b>24,10</b>	<b>21,70</b>
	QT108, QT109	80 x 22	675	46-20766	<b>24,10</b>	<b>21,70</b>
Samolepiace popisné líšty	QT1509, QT208, QT209, QT214	98 x 36	400	46-20775	<b>24,10</b>	<b>21,70</b>
	BLD26*	85 x 26	550	46-20779	<b>24,10</b>	<b>21,70</b>
	BLD39*	84 x 39	375	46-20768	<b>24,10</b>	<b>21,70</b>
	BLD39*	115 x 39	250	46-20769	<b>24,10</b>	<b>21,70</b>
	BLD60*	192 x 60	100	46-20772	<b>24,10</b>	<b>21,70</b>

**Etikety**

**Magnetické etikety**

- Text sa na ne rýchlo napíše fixkou a v okamihu sa pripevní
- Permanentne magnetické
- Ideálne pre všetky oceľové regály
- Spofahlivo a trvalo drží, a aj napriek tomu je ich možné rýchle odňať a opätovane použiť
- Materiál magnetická fólia
- Farba biela

Dĺžka	Šírka	Ks/JB	Obj. č.	Cena/ balenie
<i>mm</i>	<i>mm</i>			
80	25	50	46-10260	<b>29,10</b>
100	30	50	46-10261	<b>36,30</b>
150	50	50	46-10262	<b>84,50</b>

**Etikety na rolke**

- Kotúč ø 5 m, kotúč je možné individuálne skrátiť
- Materiál magnetická fólia
- Farba biela

Dĺžka	Šírka	Ks/JB	Obj. č.	Cena/ balenie
<i>mm</i>	<i>mm</i>			
5000	25	1	46-10263	<b>30,00</b>
	30	1	46-10264	<b>31,90</b>
	50	1	46-10265	<b>54,00</b>
	80	1	46-10266	<b>74,50</b>

**Informačná tabuľa**

- Formát na výšku alebo na šírku
- Flexibilná fólia umožňuje pohodlné vkladanie a vybaranie dokumentov
- Antireflexná fólia zabraňuje odrazom svetla
- Farba rámečka je červená, žltá alebo zelená



Formát	Rozmery d x š	Vyhotovenie	Farba	Ks/JB	Obj. č.	Cena/ balenie <i>od 1 balenia</i>	Cena/ balenie <i>od 4 balení</i>
	<i>mm</i>						
DIN A5	235 x 180	upevnenie pomocou 3 samolepiacich pásov	červená	25	46-40325	<b>149,00</b>	<b>134,00</b>
			žltá	25	46-40326	<b>149,00</b>	<b>134,00</b>
			zelená	25	46-40327	<b>149,00</b>	<b>134,00</b>
		upevnenie pomocou 3 magnetických pásov	červená	25	46-40328	<b>176,00</b>	<b>156,00</b>
			žltá	25	46-40329	<b>176,00</b>	<b>156,00</b>
			zelená	25	46-40330	<b>176,00</b>	<b>156,00</b>
DIN A4	325 x 240	upevnenie pomocou 3 samolepiacich pásov	červená	25	46-40331	<b>167,00</b>	<b>149,00</b>
			žltá	25	46-40332	<b>167,00</b>	<b>149,00</b>
			zelená	25	46-40333	<b>167,00</b>	<b>149,00</b>
		upevnenie pomocou 3 magnetických pásov	červená	25	46-40334	<b>179,00</b>	<b>179,00</b>
			žltá	25	46-40335	<b>199,00</b>	<b>179,00</b>
			zelená	25	46-40336	<b>199,00</b>	<b>179,00</b>



## Vrecká na etikety

### Samolepiace popisné lišty

- Vhodné pre skener
- Vrátane etikiet
- Materiál tvrdené PVC
- Farba transparentná

Celková výška	Výška	Dĺžka	Ks/JB	Obj. č.	Cena/balenie
mm		mm			
28	26	85	50	46-18115	20,10
		200	50	46-16508	30,80
		950	10	46-16509	29,30
		1200	10	46-16510	36,90
		1290	10	46-16511	37,00
		1735	10	46-16512	52,00
41	39	200	50	46-16514	33,90
		1290	10	46-16515	43,20
		1735	10	46-16516	57,00
62	60	200	50	46-16518	46,10



### Magnetické vrecká na etikety

- Vyvinuté pre rýchlu manipuláciu
- Vrecko je otvorené z dvoch strán, čiže etiketa rýchlo vkľzne dovnútra a bezpečne drží
- Etikety tak teraz môžete aj snímať skenerom
- Štítky nie sú súčasťou dodávky
- Materiál vinyl
- Farba žltá

Rozmery d x š	Ks/JB	Obj. č.	Cena/balenie
mm			
97 x 25	100	46-10272	107,00
97 x 30	100	46-10273	114,00
97 x 58	100	46-10274	166,00
120 x 40	100	46-10275	163,00
137 x 58	100	46-36040	216,00



### Magnetické profily v tvare písmena C

- Profily v tvare písmena C označujú Váš tovar a pri premiestňovaní cestujú s ním
- Celoplošne magnetické lišty na etikety na značenie skladov
- Dajú sa používať aj ako štítky do záhlavia a menovky na ceduliach s plánom práce
- Štítky vrátane kartónu a priehľadného krytu
- Materiál magnetické profily v tvare písmena C
- Farba čierna

Dĺžka	Šírka	Ks/JB	Obj. č.	Cena/balenie
mm	mm			
100	20	100	46-10267	87,50
	25	100	46-10268	97,00
	30	100	46-10269	108,00
	40	100	46-10270	144,00
	50	100	46-10271	180,00





## Mobilita pre Váš sklad!



Za účelom čo najefektívnejšieho riešenia vnútropodnikovej prepravy Vám BITO ponúka program produktov, ktorý je ideálne zosúladený s podmienkami skladovania a kompletovania.

Pre nás je pritom dôležité, aby sme Vám ponúkli vynikajúce spracovanie a tú najlepšiu kvalitu.

Ponúkané vidlicové zdvíhacie vozíky, kompletačné vozíky, oceľové rudle a regálové vozíky majú univerzálne použitie, sú praktické, ľahké a overené.

Presvedčte sa o tom sami.









Viac informácií na

**LEO Locative**

alebo na  
[www.leo-locative.com](http://www.leo-locative.com)

# LEO Loca

## LEO Locative - Bezobslužný

VNÚTROPODNIKOVÁ PREPRAVA

Systém určený pre prepravky a boxy v rozmeroch 400 x 300 a 600 x 400 mm s hmotnosťou do 35 kg.



### Technológia Plug & Work.

Systém LEO LOCATIVE je možné okamžite spojiť.

Nevyžaduje bezdrôtovú lokálnu sieť (WLAN) ani centrálny počítač.

Štandardizované stanice ktoré sú pripravené na použitie ihneď po doručení.



ative



# transportný systém



**Plne funkčný  
systém  
do 10 000 EUR**

Dvoj-stanica

Značka s data-matrix  
kódom ako príkazový  
povel



Odovzdávacia stanica

Vyzdvihovacia stanica

Páska na  
vyznačenie  
trasy

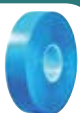



## LEO Locative



- LEO Locative je jednoduchý systém pre autonómnú prepravu prepraviek v euro rozmeroch, kartónových krabíc a podnosov
- Doba návratnosti je v priemere menej ako rok
- Jazdou cez odovzdávacie a vyzdvihovacie stanice môžu byť prepravky autonómne doručené a vyzdvihnuté bez akejkoľvek straty času operátorov
- Nosnosť do 35 kg
- Cena na požiadanie

## LEO Custom

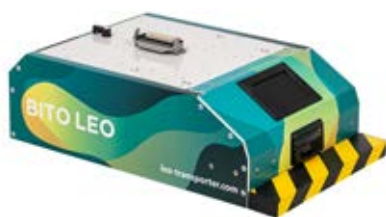

- LEO custom je automaticky navádzaný vozík, ktorý je špeciálne navrhnutý pre prídavné konštrukcie
- Prostredníctvom špeciálnej dosky je možné pripevniť akúkoľvek nadstavbu
- LEO custom je možné použiť aj ako ťahač
- Štandardizovaná 64-pinová zásuvka Harting umožňuje použitie energie z akumulátora LEO pre nadstavbu, pripojenie ďalších senzorov a tiež pripojenie špeciálnych ovládacích panelov
- Nosnosť do 55 kg
- Cena na požiadanie

## LEO Flow



- Vozík LEO je vybavený poháňaným valčekovým dopravníkom
- Tým je umožnené odovzdávanie prepraviek aj na iné než štandardné stanice LEO
- Výška je automaticky nastaviteľná
- Možnosť kombinovať s rôznymi valčekovými, alebo pásovými dopravníkmi
- Horný valčekový dopravník je možné dodať v šírke 450 mm a 650 mm v rôznych dĺžkach
- Cena na požiadanie



## LEO Locative stanice

- Odovzdávacia stanica - LEO odovzdáva boxy a prepravky
- Vyzdvihovacia stanica - LEO vyzdvihne boxy a prepravky
- Dvojstanica - LEO odovzdá box a vezme ďalší
- Prevedenie stanice definuje, z ktorej strany LEO prichádza k prepravke
- Všetky stanice sú prevádzkované so sieťovým napätím 230V
- Dodávka obsahuje tiež kotvy do podlahy

Názov produktu	Popis produktu	Obj. č.	Cena/ks
LEO Locative odovzdávacia stanica	ľavá strana, dodávané zmontované	80-45779	na požiadanie
	pravá strana, dodávané zmontované	80-45778	na požiadanie
LEO Locative vyzdvihovacia stanica	ľavá strana, dodávané zmontované	80-45781	na požiadanie
	pravá strana, dodávané zmontované	80-45780	na požiadanie
LEO Locative dvoj-stanica	odovzdávacia stanica na ľavej strane, vyzdvihovacia stanica na pravej strane, dodávané zmontované	80-45785	na požiadanie
	odovzdávacia stanica na pravej strane, vyzdvihovacia stanica na ľavej strane, dodávané zmontované	80-45784	na požiadanie
	ľavá strana, dodávané zmontované	80-45783	na požiadanie
	ľavá strana, dodávané zmontované	80-45782	na požiadanie



## LEO Locative valčekové buffery

Názov produktu	Celková dĺžka cca. <i>mm</i>	Obj. č.	Cena/ks
Valčekový buffer pre odovzdávaciu stanicu	1200	80-45790	na požiadanie
	2400	80-45791	na požiadanie
Valčekový buffer pre vyzdvihovaciu stanicu	1200	80-45788	na požiadanie
	2400	80-45789	na požiadanie





# LEO Locative sledovanie trasy



## Decentralizované sledovanie trasy

- Umožňuje distribúciu tovaru na viac ako 500 vnútropodnikových cieľov/ LEO stanic
- Údaje o úlohe sa zadávajú cez tablet alebo skener na termináli stanice

### Monitorovanie trasy cez tablet:

- Cieľ sa zadáva pomocou tabletu
- Informácie o trase sa prenášajú cez Bluetooth alebo kábel do Smart Boxu na vyzdvihovacej stanici (= miesto odchodu)
- LEO vyzdvihne boxy a kontajnery na vyzdvihovacej stanici
- Smart Box prenáša informácie o trase do vozíka LEO

### Monitorovanie trasy pomocou čiarového kódu:

- Čiarový kód na prepravke obsahuje všetky informácie o celi
- Skener, ktorý je namontovaný na stanici LEO, číta údaje čiarového kódu; nie je potrebný žiadny ľudský zásah
- Smart Box oznamuje cieľové informácie vozíku LEO







### LEO Locative Transporter



**A** LEO Locative batéria 24V



**B** LEO Locative nabíjačka batérií



**C** LEO Locative kábel 24V

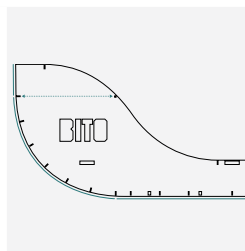

**D** LEO Locative šablóna na plánovanie trasy

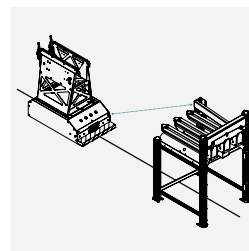

**E** LEO Locative spojovací set dvoj-stanice



**F** LEO Locative Blue-Spot



**H** Sada pásov flex

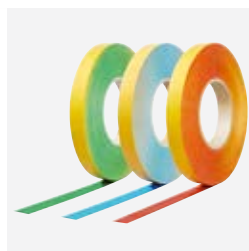

**I** Sada pásov robust

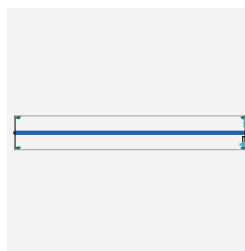

**J** Páska ultra

Poz.	Popis	Obj. č.	Cena/ks	
<b>A</b>	LEO Locative batéria 24V	batériu LEO Locative je možné vybrať a dobiť pri práci na zmeny, LEO sa môže nabíjať automaticky na nabíjačke	80-45751	na požiadanie
<b>B</b>	LEO Locative nabíjačka batérií	prídavná nabíjačka - ideálna do prevádzky pracujúcej s viacerými vozíkmi LEO	80-45752	na požiadanie
<b>C</b>	LEO Locative kábel 24V	Je možné napájanie LEO staníc z batérie	80-48747	na požiadanie
<b>D</b>	LEO Locative šablóna na plánovanie trasy	uľahčuje aplikáciu pásov	80-48742	na požiadanie
<b>E</b>	LEO Locative spojovací set dvoj-stanice	táto súprava je potrebná na prepojenie odovzdávacej a vyzdvihovacej stanice pre vytvorenie dvoj- stanice	80-48740	na požiadanie
<b>F</b>	LEO Locative Blue-Spot	optický varovný systém pre vozíky, ktorý zabraňuje kolíziám a zvyšuje bezpečnosť práce	80-54905	na požiadanie
<b>H</b>	Sada pásov flex	pružná páska 8 x 33 m, ľahko sa aplikuje a odstraňuje, modrá	80-45774	na požiadanie
		pružná páska 8 x 33 m, ľahko sa aplikuje a odstraňuje, zelená	80-45773	na požiadanie
		pružná páska 8 x 33 m, ľahko sa aplikuje a odstraňuje, červená	80-45772	na požiadanie
<b>I</b>	Sada pásov robust	páska robust je ideálna pre trvalé použitie LEO v ľahkých a stredne náročných aplikáciách, modrá	80-45777	na požiadanie
		páska robust je ideálna pre trvalé použitie LEO v ľahkých a stredne náročných aplikáciách, zelená	80-45776	na požiadanie
		páska robust je ideálna pre trvalé použitie LEO v ľahkých a stredne náročných aplikáciách, červená	80-45775	na požiadanie
<b>J</b>	Páska ultra	páska ultra je vhodná do najtvrdších podmienok	80-52145	na požiadanie

## Príslušenstvo



**A** LEO Locative Tablet



**B** LEO Locative držiak na tablet



**C** LEO Locative Scanner



**D** LEO Locative COM-Box



**E** LEO Locative SMART-BOX



Poz.	Popis	Obj. č.	Cena/ks	
<b>A</b>	LEO Locative Tablet	nástroj ktorý pomáha používateľom programovať trasy a cieľové body	80-55066	na požiadanie
<b>B</b>	LEO Locative držiak tabletu	COM box sa umiestňuje do vozidla LEO; prijíma informácie o cieľi, ktoré odosiela SMART box	80-55067	na požiadanie
<b>C</b>	LEO Locative Scanner	nástroj na zadávanie cieľových údajov, čiarový kód s cieľovou informáciou je nalepený na prepravkách, snímač čiarových kódov na stanici prenáša údaje do SMART Boxu	80-55065	na požiadanie
<b>D</b>	LEO Locative COM-Box	COM box sa umiestňuje do vozidla LEO; prijíma informácie o cieľi, ktoré odosiela SMART box	80-53342	na požiadanie
<b>E</b>	LEO Locative SMART-BOX	prepojenie medzi COM-boxom a vstupným zariadením na dodávanie cieľových údajov pre LEO	80-53341	na požiadanie





### Sklápací vozík

**10**  
ročná  
záruka



- Hliníkovo-ocelová rúrková konštrukcia s hliníkovou plošinkou a s vysoko kvalitnými plastovými dielmi
- Elastický upínací pás a upínacia lišta na zabezpečenie naloženého tovaru
- Plošina a kolieska s rukoväťou sa dajú jednoducho sklopiť a vyklopiť, rukoväť zasúvateľná; pripravené na použitie za niekoľko sekúnd

Dodacia lehota: 1 týždeň

#### Pneumatiky

- Kolieska s polymérovým plášťom, vodiace kolieska nezanechávajú stopy, náboj s guľčikovými ložiskami

Nosnosť	Výška	Rozmery plošinky d x š	Celková šírka	Rozmery d x h	Ø kolieska (mm)	Vlastná váha	Obj. č.	Cena/ks
kg	mm	mm	mm	mm	mm	kg		
50	1030	300 x 385	390	595 x 390 x 50	127 x 30	3,20	22-21304	<b>102,00</b>
125	1090	320 x 480	488	765 x 488 x 64	170 x 35	5,20	22-21305	<b>117,00</b>



#### Pneumatiky

- Kolesá so vzduchovými pneumatikami, náboje s guľčikovými ložiskami

Nosnosť	Výška	Rozmery plošinky d x š	Celková šírka	Rozmery d x h	Ø kolieska (mm)	Vlastná váha	Obj. č.	Cena/ks
kg	mm	mm	mm	mm	mm	kg		
250	1190	450 x 595	660	855 x 660 x 135	220 x 70	12,60	22-21306	<b>323,00</b>



### Vozíky na manipuláciu s pneumatikami

**10**  
ročná  
záruka



- Vzduchové pneumatiky 260 x 85 mm / plnogumové plášte 250 x 60 mm
- Zváraná rúrková ocelová konštrukcia, povrchová úprava práškovaním, farba RAL 5007 modrá

Dodacia lehota: 1 týždeň

#### Vozíky na manipuláciu s pneumatikami

- Preprava možná až do 8 pneumatík
- Držadlo k obsluhu umožňuje priame odoberanie a zakladanie

Nosnosť	Výška	Celková šírka	Rozmery plošinky d x š	Materiál kolesa	Obj. č.	Cena/ks
kg	mm	mm	mm			
200	1500	650	360 x 580	pneumatika	22-21345	<b>367,00</b>
200	1520	650	360 x 580	kaučuk	22-43621	<b>367,00</b>





## Rudle



- Vzduchové pneumatiky 260 x 85 mm / plnogumové plášte 250 x 60 mm
- Zváraná rúrková oceľová konštrukcia, povrchová úprava práškovaním, farba RAL 5007 modrá

**10**  
ročná  
záruka

Dodacia lehota: 1 týždeň

## Nosnosť 200 kg

Nosnosť	Výška	Celková šírka	Rozmery plošinky d x š	Obj. č.	Cena/ks
kg	mm	mm	mm		
200	1110	570	250 x 320	22-43525	<b>131,00</b>
200	1110	570	250 x 320	22-21203	<b>144,00</b>



## Nosnosť 250 kg

Nosnosť	Výška	Celková šírka	Rozmery plošinky d x š	Obj. č.	Cena/ks
kg	mm	mm	mm		
250	1135	590	150 x 400	22-43518	<b>136,00</b>
250	1135	590	150 x 400	22-21204	<b>146,00</b>



## Nosnosť 300 kg, plné gumové opláštenie

Nosnosť	Výška	Celková šírka	Rozmery plošinky d x š	Obj. č.	Cena/ks
kg	mm	mm	mm		
300	1300	580	250 x 320	22-43534	<b>179,00</b>
300	1300	580	250 x 320	22-13695	<b>186,00</b>



## Rudla na platne

- Na manipuláciu s veľkoplášnym tovarom s doplnkovými podpornými kolieskami

Nosnosť	Výška	Celková šírka	Rozmery plošinky d x š	Obj. č.	Cena/ks
kg	mm	mm	mm		
400	1380	680	500 x 200	22-43364	<b>227,00</b>
350	1380	680	500 x 200	22-21205	<b>244,00</b>



MANIPULAČNÁ TECHNIKA



## Ručný paletový vozík

Ideálny pre manipuláciu s objemným a ťažkým nákladom

■ **Určené pre vnútropodnikové použitie**

Dodacia lehota: 1 týždeň

**i BITO informuje**

**Dbajte na správny materiál kolieska**

**Nylon:** pre hladké podlahy, vysoko odolné voči chemikáliam, nízky valivý odpor

**Pevné gumené:** pre hladké aj drsné podlahy, tichý chod

**Polyuretánové:** šetrné k podlahe, odolné proti oderu, nešpinia podlahu, tichý chod

### Ručný paletový vozík

- Pre profesionálnu prepravu tovaru na paletách a giterboxoch v náročných podmienkach
- S 2 x 105° vytočením koliesok, tandemové kolieska na konci vidlic
- Nosnosť 2500 kg



Nosnosť'	Nosná šírka	Rozmery vidlice d x š	Materiál koliesok pod vidlicami	Materiál otočných koliesok	Obj. č.	Cena/ks	Cena/ks
<i>kg</i>	<i>mm</i>	<i>mm</i>				<i>od 1 ks</i>	<i>od 3 ks</i>
2500	530	1150 x 160	nylon	nylon	22-21227	<b>482,00</b>	<b>468,00</b>
			polyuretán	plná guma	22-21229	<b>482,00</b>	<b>468,00</b>
			polyuretán	polyuretán	22-21230	<b>482,00</b>	<b>468,00</b>

### Ručný paletový vozík, s krátkymi lyžinami

- Pre profesionálnu prepravu krátkého tovaru na paletách a giterboxoch v náročných podmienkach
- Ľahká manipulácia aj v stiesnených podmienkach, uhol otočenia 2 x 105°
- Nosnosť 2500 kg



Nosnosť'	Nosná šírka	Rozmery vidlice d x š	Materiál koliesok pod vidlicami	Materiál otočných koliesok	Obj. č.	Cena/ks
<i>kg</i>	<i>mm</i>	<i>mm</i>				
2500	540	600 x 160	nylon	plná guma	22-39602	<b>780,00</b>
		800 x 160	polyuretán	plná guma	22-39603	<b>779,00</b>
		900 x 160	polyuretán	plná guma	22-39604	<b>779,00</b>

### Ručný paletový vozík, s dlhými lyžinami

- Pre profesionálnu prepravu dlhého tovaru na paletách a giterboxoch v náročných podmienkach
- Ľahká manipulácia aj v stiesnených podmienkach, uhol otočenia 2 x 105°
- Tandemové kolieska



Nosnosť'	Nosná šírka	Rozmery vidlice d x š	Materiál koliesok pod vidlicami	Materiál otočných koliesok	Obj. č.	Cena/ks
<i>kg</i>	<i>mm</i>	<i>mm</i>				
2000	540	1500 x 160	polyuretán	plná guma	22-39605	<b>1.011,00</b>
		1800 x 160	polyuretán	plná guma	22-39606	<b>1.213,00</b>
		2000 x 160	polyuretán	plná guma	22-39607	<b>1.259,00</b>
		2500 x 170	polyuretán	polyuretán	22-39608	<b>2.109,00</b>



**Ručný paletový vozík, s pohyblivou a pevnou brzdou**

- Pre profesionálnu prepravu palet a giterboxov s tovarom na rampách a v kamiónoch
- Vysoká stabilita aj na podlahách s náklonom
- Ľahká manipulácia aj v stiesnených podmienkach, uhol otočenia 2 x 105°
- Tandemové kolieska
- Nosnosť 2500 kg

Nosnosť	Nosná šírka	Rozmery vidlice d x š	Materiál koliesok pod vidlicami	Materiál otočných koliesok	Obj. č.	Cena/ks
kg	mm	mm				
2500	540	1150 x 160	polyuretán	plná guma	22-39609	<b>1.031,00</b>

**Ručný paletový vozík, s digitálnou váhou, citlivosť váhy 5 kg**

- Na prepravu a váženie paletovaného tovaru a giterboxov, pre jednoduché úlohy váženia, pre hrubý výpočet celkovej hmotnosti
- Dobře čitateľný LCD displej
- Citlivosť váhy 5 kg
- Rozsah váženia 0 - 2000 kg
- Odchýlka váženia 0 - 500 kg ± 10 kg, 500 - 1.000 kg ± 20 kg, 1.000 - 2.000 kg ± 30 kg
- Potreba batérií (2 x 1,5 Volt-AA batérie)

Nosnosť	Nosná šírka	Rozmery vidlice d x š	Materiál koliesok pod vidlicami	Materiál otočných koliesok	Obj. č.	Cena/ks
kg	mm	mm				
2000	540	1150 x 160	polyuretán	polyuretán	22-39610	<b>1.213,00</b>

**Ručný paletový vozík, s digitálnou váhou citlivosť váhy 1 kg**

- Na prepravu a váženie paletovaného tovaru a giterboxov, pre jednoduché úlohy váženia, pre hrubý výpočet celkovej hmotnosti
- Dobře čitateľný LCD displej
- Citlivosť váhy 1 kg
- Rozsah váženia 0 - 2000 kg
- Odchýlka váženia ± 0,25% z koncovkej hodnoty
- Potreba batérií (4 x 1,5 Volt-AA batérie)

Nosnosť	Nosná šírka	Rozmery vidlice d x š	Materiál koliesok pod vidlicami	Materiál otočných koliesok	Obj. č.	Cena/ks
kg	mm	mm				
2000	570	1150 x 180	polyuretán	polyuretán	22-21231	<b>2.148,00</b>

**Nožnicový paletovací vozík, s hydraulickým zdvihom**

- Kombinácia ručného paletovacieho vozíka a zdvihacieho stola na prepravu a zdvíhanie tovaru na paletách do flexibilnej pracovnej výšky na montáž, obsluhu a expedíciu
- Otočné kolieska a záťažové kolieska z polyuretánu
- Vysoká stabilita pri zdvihnutých lyžinách vďaka bezpečnostným stojkám
- Bezpečnostné ojo s funkciami: rýchly zdvih, normálny zdvih, spustenie
- Rýchly zdvih do 250 kg
- Ochrana proti preťaženiu vďaka bezpečnostnému ventilu

Nosnosť	Nosná šírka	Výška zdvihu	Rozmery vidlice d x š	Vonkajšie rozmery d x š x v	Obj. č.	Cena/ks
kg	mm	mm	mm	mm		
1000	540	800	1150 x 160	1650 x 540 x 1235	22-39611	<b>1.139,00</b>



**Ručný paletový vozík**

**Stohovací vozík**

- Určené pre príležitostné vnútropodnikové stohovanie a prepravu
- Otočné kolieska a záťažové kolieska z nylonu
- Aretácia zariadenia pomocou brzd na jednom otočnom koliesku
- Stožiarová konštrukcia z C-profilov s bezúdržbovým navijákom, vodiacimi kladkami a guľčikovými ložiskami
- Lanový naviják pre veľmi presné výškové polohovanie
- Ľahká manipulácia vďaka madlám

Nosnosť	Nosná šírka	Výška zdvihu	Rozmery vidlice d x š	Vonkajšie rozmery d x š x v	Obj. č.	Cena/ks
kg	mm	mm	mm	mm		
300	580	1500	600 x 160	1020 x 710 x 1840	22-39612	<b>2.135,00</b>
500	580	1500	900 x 160	1320 x 710 x 1840	22-39613	<b>3.051,00</b>

**Hydraulický ručný stohovací vozík**

- Určené pre príležitostné a vnútropodnikové použitie k zdvíhaniu a presunu tovaru, dopĺňanie tovaru do regálov, rovnako nakladanie a vykladanie do kamiónov
- Otočné kolieska a záťažové kolieska z polyuretánu
- Vysoká stabilita na základe optimálneho, rovnakého rozstupu kolies
- 2 rýchlosti zdvihu pre výrazne rýchlejšie zdvíhanie bremien do 100 kg
- Dlhá životnosť vďaka vytvrdeným osiam
- Ochrana proti preťaženiu vďaka pretlakovému ventilu

Nosnosť	Nosná šírka	Výška zdvihu	Rozmery vidlice d x š	Vonkajšie rozmery d x š x v	Obj. č.	Cena/ks
kg	mm	mm	mm	mm		
500	200/770	1600	1150 x 100	1650 x 800 x 2000	22-39614	<b>1.168,00</b>
1000	570	900	1122 x 60	1675 x 765 x 1300	22-21232	<b>1.498,00</b>
		1600	1122 x 60	1675 x 765 x 1965	22-21233	<b>1.638,00</b>

**Zdvíhací stolík, pojazdné vyhotovenie**

- Navrhnuté pre zdvíhanie, pohyb a vnútropodnikovú manipuláciu
- Pneumatiky vyrobené z polyuretánu
- Aretácia zariadenia pomocou brzd na otočných kolieskach
- Robustná konštrukcia s pochrómovaným madlom a poistkou proti preťaženiu
- Ľahká manipulácia so zariadením pomocou ergonomických madiel
- Hydraulický zdvih pomocou nožného pedálu

Nosnosť	Výška zdvihu	Rozmery plošiny d x š	Vonkajšie rozmery d x š x v	Obj. č.	Cena/ks
kg	mm	mm	mm		od 1 ks
150	720	700 x 450	908 x 450 x 960	22-39615	<b>511,00</b>
300	880	850 x 500	1093 x 500 x 984	22-39616	<b>634,00</b>
500	880	850 x 500	1093 x 500 x 984	22-39617	<b>827,00</b>
750	1000	1000 x 510	1330 x 600 x 990	22-39618	<b>939,00</b>



## TOTALSTOP - centrálny brzdový systém

Inovatívne, komfortné, ergonomické a bezpečné!

Dodacia lehota: 1 týždeň

- Nový brzdový systém sa ovláda jednoduchým stlačením nožného pedálu
- Vďaka centrálnej polohe je brzdový pedál vždy obsluhuje na očiach a môže byť obsluhovaný v každej polohe koliesok
- Gumová aretácia pôsobí dobre na všetky bežné materiály pneumatík
- Všetky výrobky s logom **TOTAL STOP** môžu byť dodané s týmto novým brzdovým systémom za príplatok.
- Prosím, zadajte zodpovedajúce objednávkové číslo do objednávky.

Pre šírku plošiny	Obj. č.	Príplatok
500 mm	22-39594	52,00
600 mm	22-39595	52,00
700 mm	22-39596	52,00
800 mm	22-39597	52,00

**10**  
ročná  
záruka



## Vyhotovenie s TPE kolieskami bez príplatku

Komfortná preprava!

- **Všetky doteraz štandardné transportné vozíky s pnogumovými kolieskami môžu byť od teraz dodávané vo vyhotovení s TPE kolieskami bez príplatku.**
- Kolieska s TPE plášťami, výhodné pri rovných podlahách
- Bezpečný a tichý presun tovaru, s minimálnym úsilím môžu byť aj ťažké bremená pohodlne presunuté
- Pneumatiky napriek ich tmavej farbe nezanechávajú stopy
- V súlade s nariadením EÚ o 1272/2014
- Obojstranne zakrytované bezúdržbové guľčkové ložisko
- Ochrana proti uvoľneniu osky kolieska



**10**  
ročná  
záruka



## 4 otočné kolieska

Vsadte na obratnosť !

Dodacia lehota: 1 týždeň

- Namiesto 2 otočných a 2 pevných koliesok (otočné kolieska s aretáciou) môže byť objednaný vozík vybavený 4 otočnými kolieskami, z toho 2 s aretáciou
- Dobrá pohyblivosť vo všetkých smeroch

Popis	Obj. č.	Príplatok
4 otočné kolieska	22-39601	16,40



MANIPULAČNÁ TECHNIKA





## Prepravný podvozok s drevenou doskou

**10**  
ročná  
záruka

- Uhoľníková oceľová konštrukcia, prášková povrchová úprava RAL 5007 modrá

Dodacia lehota: 1 týždeň

### Bez obvodového okraja

- So 4 otočnými kolieskami s 2 aretačnými brzdami kolies, plnogumové plášte, náboj s guľíčkovým ložiskom
- Polica z drevotriesky, povrch bukový dekór



Nosnosť	Ložná plocha d x š (mm)	Ø kolieska (mm)	Obj. č.	Cena/ks
<i>kg</i>	<i>mm</i>	<i>mm</i>		
250	610 x 410	125	22-21200	<b>132,00</b>

### S okrajom, s rukoväťou

- So 4 otočnými kolieskami s 2 aretačnými brzdami kolies, plnogumové plášte, náboj s guľíčkovým ložiskom
- Polica z drevotriesky, povrch bukový dekór, s 10 mm obvodovým okrajom



Nosnosť	Ložná plocha d x š (mm)	Ø kolieska (mm)	Obj. č.	Cena/ks
<i>kg</i>	<i>mm</i>	<i>mm</i>		
250	610 x 410	125	22-21277	<b>158,00</b>

### S okrajom

- So 4 otočnými kolieskami s 2 aretačnými brzdami kolies, plnogumové plášte, náboj s guľíčkovým ložiskom
- Polica z drevotriesky, povrch bukový dekór, s 10 mm obvodovým okrajom



Nosnosť	Ložná plocha d x š (mm)	Ø kolieska (mm)	Obj. č.	Cena/ks
<i>kg</i>	<i>mm</i>	<i>mm</i>		
250	610 x 410	125	22-21276	<b>121,00</b>

### Etážový vozík, s okrajom, s rukoväťou

- So 4 otočnými kolieskami s 2 aretačnými brzdami kolies, plnogumové plášte, náboj s guľíčkovým ložiskom
- Police z drevotriesky, povrch bukový dekór, s 10 mm obvodovým okrajom



Nosnosť	Ložná plocha d x š (mm)	Ø kolieska (mm)	Vyhotovenie	Obj. č.	Cena/ks
<i>kg</i>	<i>mm</i>	<i>mm</i>			
250	610 x 410	125	bez rukoväte	22-21278	<b>244,00</b>
			s rukoväťou	22-21279	<b>268,00</b>

## Vozík s rúčkou



- S 2 otočnými a 2 priamobežnými kolieskami, otočné kolieska s aretačnými brzdami, pneumatiky TPE, náboj s valčekovým ložiskom

Dodacia lehota: 1 týždeň

**10**  
ročná  
záruka

## Otvorená úložná plocha

- Pre jednu prepravku o euro rozmere 600 x 400 mm alebo 2 x 400 x 300 mm
- Uhoľníková oceľová konštrukcia, prášková povrchová úprava RAL 5007 modrá

Nosnosť	Vonkajšie rozmery d x š x v	Celková výška	Ložná plocha d x š (mm)	Ø kolieska (mm)	Obj. č.	Cena/ks
kg	mm	mm	mm	mm		
250	900 x 420 x 209	850	610 x 410	125	22-21280	<b>237,00</b>



## S drevenou doskou, 1 úroveň

- Zváraná rúrková oceľová konštrukcia, povrchová úprava práškováním, farba RAL 5007 modrá
- Polica z drevotriesky, povrch bukový dekór

Nosnosť	Vonkajšie rozmery d x š x v	Ložná plocha d x š (mm)	Ø kolieska (mm)	Obj. č.	Cena/ks
kg	mm	mm	mm		
250	600 x 500 x 195	600 x 500	125	22-14003	<b>213,00</b>



## S drevenou doskou, 2 úrovne

- Zváraná rúrková oceľová konštrukcia, povrchová úprava práškováním, farba RAL 5007 modrá
- Police z drevotriesky, povrch bukový dekór
- Výšky poschodí 195/770 mm

Nosnosť	Vonkajšie rozmery d x š x v	Ložná plocha d x š (mm)	Ø kolieska (mm)	Obj. č.	Cena/ks
kg	mm	mm	mm		
200	860 x 470 x 910	600 x 450	125	22-14004	<b>315,00</b>



**Katalógové ceny sú len informatívne.  
Kontaktujte nás, radi Vám  
vypracujeme cenovú ponuku!**





## Sklápací vozík

10  
ročná  
záruka

## S plošinou z oceľového plechu

- Nakladacia plošina z lisovaného oceľového plechu
- Povrchová úprava práškovaním RAL 5007 modrá
- S nalepenou protišmykovou vrstvou a ochrannou lištou po obvode
- Sklápacia manipulačná rukoväť, so širokou priečnou výstužou, povrchovo upravená práškovou farbou a lesklo pozinkovaná
- 2 otočnými a 2 priamobežnými kolieskami, otočné kolieska s aretačnými brzdami, plnogumové plášte, náboj s valčekovým ložiskom, opcionálne vyhotovenie so 4 otočnými kolieskami nie je možné

Nosnosť kg	Vonkajšie rozmery zložené d x š x v mm	Ložná plocha d x š (mm) mm	Ø kolieska (mm) mm	Vlastná váha kg	Obj. č.	Cena/ks
150	760 x 495 x 860	740 x 480	100	12,50	22-20305	103,00
250	920 x 630 x 860	910 x 610	125	18,50	22-20306	150,00

## Ložná plocha s protišmykovým povrchom

- Stabilný oblý profil so zaoblenými hranami
- Sklápacia manipulačná rukoväť, so širokou priečnou výstužou, lesklo pozinkovaný
- 2 otočnými a 2 priamobežnými kolieskami, otočné kolieska s aretačnými brzdami, plnogumové plášte, náboj s valčekovým ložiskom, opcionálne vyhotovenie so 4 otočnými kolieskami nie je možné

Nosnosť kg	Vonkajšie rozmery zložené d x š x v mm	Ložná plocha d x š (mm) mm	Ø kolieska (mm) mm	Vlastná váha kg	Obj. č.	Cena/ks
150	760 x 495 x 860	740 x 480	100	10,00	22-21303	183,00

## S drevenou doskou

- Zváraná rúrková oceľová konštrukcia, povrchová úprava práškovaním, farba RAL 5007 modrá
- Polica z drevotriesky, povrch bukovej dekór
- Sklápacia manipulačná rukoväť
- S 2 otočnými a 2 priamobežnými kolieskami, otočné kolieska s aretačnými brzdami, pneumatiky TPE, náboj s valčekovým ložiskom
- Opcionálne vyhotovenie so 4 otočnými kolieskami a centrálnym brzdovým systémom je možné

Nosnosť kg	Vonkajšie rozmery zložené d x š x v mm	Ložná plocha d x š mm	Ø kolieska mm	Vlastná váha kg	Obj. č.	Cena/ks
250	815 x 470 x 930	720 x 450	125	15,00	22-13714	232,00
	995 x 620 x 965	900 x 600	160	24,00	22-20012	278,00
500	970 x 1057 x 509	850 x 500	160	24,31	22-55478	310,00
	1120 x 1099 x 609	1000 x 600	200	28,37	22-55479	325,00
	1120 x 1099 x 709	1000 x 700	200	31,68	22-55480	326,00
	1325 x 1099 x 809	1200 x 800	200	36,78	22-55481	352,00

## Ložná plocha drážkovaná

- Rúrkovitý rám, manipulačná rukoväť a nakladacia plošina z hliníka
- Sklápacia manipulačná rukoväť
- 2 otočnými a 2 priamobežnými kolieskami, otočné kolieska s aretačnými brzdami, plnogumové plášte, náboj s valčekovým ložiskom
- Opcionálne vyhotovenie so 4 otočnými kolieskami a centrálnym brzdovým systémom je možné

Nosnosť kg	Vonkajšie rozmery zložené d x š x v mm	Ložná plocha d x š (mm) mm	Ø kolieska (mm) mm	Vlastná váha kg	Obj. č.	Cena/ks
150	815 x 470 x 930	720 x 450	125	10,00	22-21201	379,00
	995 x 620 x 965	900 x 600	160	17,00	22-21202	494,00





## Vozíky Cash &amp; Carry



- Zváraná rúrková oceľová konštrukcia, prášková farba RAL 5007 brilantná modrá
- Podlaha z vodovzdornej preglejky s protišmykovou povrchovou úpravou
- Pre každé použitie, kde je potrebné zabezpečiť niekoľko prepravných vozíkov v obmedzenom priestore
- 75% úspora úložného priestoru vkladáním vozíkov do seba
- S 2 otočnými a 2 pevnými kolieskami, otočné kolieska s aretačnými brzdami, kolieska s polymérovým plášťom TPE, náboje s guľčikovými ložiskami

## S 1 úrovňou

Nosnosť	Vonkajšie rozmery d x š x v	Ložná plocha d x š	Rozmery kolies	Obj. č.	Cena/ks
kg	mm	mm	mm		
400	1045 x 643 x 959	850 x 500	160 x 40	22-43122	<b>317,00</b>
500	1212 x 743 x 1004	1000 x 600	200 x 50	22-43123	<b>342,00</b>
	1212 x 843 x 1004	1000 x 700	200 x 50	22-43124	<b>353,00</b>



## S 2 úrovňami

- Výška polic s kolieskom Ø 160 mm = 265/775 mm, s kolieskom Ø 200 mm = 310/820 mm
- Nosnosť horná úroveň 80 kg

Nosnosť	Vonkajšie rozmery d x š x v	Ložná plocha d x š	Rozmery kolies	Obj. č.	Cena/ks
kg	mm	mm	mm		
400	1045 x 643 x 959	850 x 500	160 x 40	22-43125	<b>458,00</b>
500	1212 x 743 x 1004	1000 x 600	200 x 50	22-43126	<b>527,00</b>
	1212 x 843 x 1004	1000 x 700	200 x 50	22-43127	<b>547,00</b>



## S bočnými madlami

- 2 madlá vysoké 680 mm, na strane otočných kolies a 2 madlá vysoké 500 mm, na strane pevných kolies

Nosnosť	Vonkajšie rozmery d x š x v	Ložná plocha d x š	Rozmery kolies	Obj. č.	Cena/ks
kg	mm	mm	mm		
400	1045 x 643 x 949	850 x 500	160 x 40	22-43128	<b>364,00</b>
500	1212 x 743 x 990	1000 x 600	200 x 50	22-43129	<b>399,00</b>
	1212 x 843 x 990	1000 x 700	200 x 50	22-43130	<b>395,00</b>





## Plošinové vozíky



- S 2 otočnými a 2 priamobežnými kolieskami, otočné kolieska s aretačnými brzdami, pneumatiky TPE, náboj s valčekovým ložiskom
- Zváraná rúrková oceľová konštrukcia, povrchová úprava práškovaním, farba RAL 5007 modrá
- Polica z drevotriesky, povrch bukový dekór

Dodacia lehota: 1 týždeň

### Skladový vozík, s drevenou doskou



Nosnosť	Vonkajšie rozmery d x š x v	Ložná plocha d x š (mm)	Ø kolieska (mm)	Obj. č.	Cena/ks
kg	mm	mm	mm		
250	1100 x 450 x 910	850 x 450	125	22-12895	<b>168,00</b>
	1250 x 600 x 910	1000 x 600	125	22-12896	<b>201,00</b>
400	1030 x 505 x 953	850 x 500	160	22-21206	<b>211,00</b>
	1180 x 705 x 953	1000 x 700	200	22-21207	<b>231,00</b>



### Plošinové vozíky

Nosnosť	Vonkajšie rozmery d x š x v	Ložná plocha d x š (mm)	Ø kolieska (mm)	Obj. č.	Cena/ks
kg	mm	mm	mm		
500	970 x 509 x 958	850 x 500	160	22-14000	<b>225,00</b>
600	1120 x 609 x 990	1000 x 600	200	22-14001	<b>240,00</b>
	1120 x 709 x 990	1000 x 700	200	22-14007	<b>243,00</b>
	1320 x 809 x 990	1200 x 800	200	22-14002	<b>260,00</b>



## Vozíky



- S 2 otočnými a 2 priamobežnými kolieskami, otočné kolieska s aretačnými brzdami, pneumatiky TPE, náboj s valčekovým ložiskom
- Zváraná rúrková oceľová konštrukcia, povrchová úprava práškovaním, farba RAL 5007 modrá
- Polica z drevotriesky, povrch bukový dekór

Dodacia lehota: 1 týždeň

**10**  
ročná  
záruka



## Kontajner s drôtenou mrežou

- Drôtená sieťka 50 x 50 x 4 mm, zváraná

Nosnosť	Vonkajšie rozmery zložené d x š x v	Ložná plocha d x š (mm)	Užitočná hĺbka	Ø kolieska (mm)	Obj. č.	Cena/ks
kg	mm	mm	mm	mm		
600	1060 x 715 x 1069	1000 x 700	700	200	22-39549	<b>542,00</b>
	1260 x 815 x 1069	1200 x 800	700	200	22-39550	<b>584,00</b>



## S dvojdielnym vyklápacím vekom

- Drôtená sieťka 50 x 50 x 4 mm, zváraná
- Očko pre vysiaci zámok

Nosnosť	Vonkajšie rozmery zložené d x š x v	Ložná plocha d x š (mm)	Užitočná hĺbka	Ø kolieska (mm)	Obj. č.	Cena/ks
kg	mm	mm	mm	mm		
600	1130 x 725 x 1113	1000 x 700	806	200	22-39553	<b>758,00</b>
	1330 x 825 x 1113	1200 x 800	806	200	22-39554	<b>808,00</b>



## Vozík s drevenými stenami

- Steny z drevotriesky, povrchová úprava bukový dekór

Nosnosť	Vonkajšie rozmery zložené d x š x v	Ložná plocha d x š (mm)	Užitočná hĺbka	Ø kolieska (mm)	Obj. č.	Cena/ks
kg	mm	mm	mm	mm		
600	1060 x 715 x 1069	1000 x 700	700	200	22-39551	<b>542,00</b>
	1260 x 815 x 1069	1200 x 800	700	200	22-39552	<b>634,00</b>



## Vozík s drevenými stenami, s dvojdielnym vyklápacím vekom

- Steny a poklop z drevotriesky, povrchová úprava bukový dekór
- Očko pre visiaci zámok

Nosnosť	Vonkajšie rozmery zložené d x š x v	Ložná plocha d x š (mm)	Užitočná hĺbka	Ø kolieska (mm)	Obj. č.	Cena/ks
kg	mm	mm	mm	mm		
600	1130 x 725 x 1113	1000 x 700	806	200	22-39555	<b>793,00</b>
	1330 x 825 x 1113	1200 x 800	806	200	22-39556	<b>878,00</b>



MANIPULAČNÁ TECHNIKA

## Plošinový vozík s bočnými panelmi z mriežky

**10**  
ročná  
záruka

- S 2 otočnými a 2 priamobežnými kolieskami, otočné kolieska s aretačnými brzdami, pneumatiky TPE, náboj s valčekovým ložiskom
- Zváraná rúrková oceľová konštrukcia, povrchová úprava práškovaním, farba RAL 5007 modrá
- Polica z drevotriesky, povrch bukový dekór
- Čelné a pozdĺžne steny s drôtenou sieťkou 50 x 50 x 4 mm
- Výška čelnej steny 500 mm

Dodacia lehota: 1 týždeň

### Vozík s čelnou stenou



Nosnosť	Vonkajšie rozmery d x š x v	Ložná plocha d x š (mm)	Ø kolieska (mm)	Obj. č.	Cena/ks
kg	mm	mm	mm		
500	970 x 509 x 958	850 x 500	160	22-39518	<b>231,00</b>
600	1120 x 609 x 990	1000 x 600	200	22-39519	<b>242,00</b>
	1120 x 709 x 990	1000 x 700	200	22-39520	<b>249,00</b>
	1320 x 809 x 990	1200 x 800	200	22-39521	<b>268,00</b>

### Vozík s dvomi čelnými stenami



Nosnosť	Vonkajšie rozmery d x š x v	Ložná plocha d x š (mm)	Ø kolieska (mm)	Obj. č.	Cena/ks
kg	mm	mm	mm		
500	1030 x 509 x 958	850 x 500	160	22-39522	<b>285,00</b>
600	1180 x 609 x 990	1000 x 600	200	22-39523	<b>298,00</b>
	1180 x 709 x 990	1000 x 700	200	22-39524	<b>305,00</b>
	1380 x 809 x 990	1200 x 800	200	22-39525	<b>326,00</b>

### Vozík s tromi stenami, s bočným panelom z mriežky



Nosnosť	Vonkajšie rozmery d x š x v	Ložná plocha d x š (mm)	Ø kolieska (mm)	Obj. č.	Cena/ks
kg	mm	mm	mm		
500	1030 x 509 x 958	850 x 500	160	22-39526	<b>332,00</b>
600	1180 x 609 x 990	1000 x 600	200	22-39527	<b>351,00</b>
	1180 x 709 x 990	1000 x 700	200	22-39528	<b>353,00</b>
	1380 x 809 x 990	1200 x 800	200	22-39529	<b>379,00</b>

### Vozík so štyrmi stenami, s bočnými panelmi z mriežky

- Pozdĺžna stena je odnímateľná



Nosnosť	Vonkajšie rozmery d x š x v	Ložná plocha d x š (mm)	Ø kolieska (mm)	Obj. č.	Cena/ks
kg	mm	mm	mm		
500	1030 x 509 x 958	850 x 500	160	22-39530	<b>378,00</b>
600	1180 x 609 x 990	1000 x 600	200	22-39531	<b>353,00</b>
	1180 x 709 x 990	1000 x 700	200	22-39532	<b>404,00</b>
	1380 x 809 x 990	1200 x 800	200	22-39533	<b>436,00</b>





## Plošinový vozík s drevenými výplňami



- S 2 otočnými a 2 priamobežnými kolieskami, otočné kolieska s aretačnými brzdami, pneumatiky TPE, náboj s valčekovým ložiskom
- Zváraná rúrková oceľová konštrukcia, povrchová úprava práškovaním, farba RAL 5007 modrá
- Dno a predná stena/bočná stena z drevotriesky, povrch bukový dekór
- Výška čelnej steny 500 mm

Dodacia lehota: 1 týždeň

**10**  
ročná  
záruka



### Vozík s čelnou stenou, s drevenou výplňou

Nosnosť	Vonkajšie rozmery d x š x v	Ložná plocha d x š (mm)	Ø kolieska (mm)	Obj. č.	Cena/ks
kg	mm	mm	mm		
500	970 x 509 x 958	850 x 500	160	22-21329	<b>245,00</b>
600	1120 x 609 x 990	1000 x 600	200	22-21330	<b>260,00</b>
	1120 x 709 x 990	1000 x 700	200	22-21331	<b>277,00</b>
	1320 x 809 x 990	1200 x 800	200	22-21332	<b>297,00</b>



### Vozík s dvomi čelnými stenami, s drevenými výplňami

Nosnosť	Vonkajšie rozmery d x š x v	Ložná plocha d x š (mm)	Ø kolieska (mm)	Obj. č.	Cena/ks
kg	mm	mm	mm		
500	1030 x 509 x 958	850 x 500	160	22-21333	<b>321,00</b>
600	1180 x 609 x 990	1000 x 600	200	22-21334	<b>336,00</b>
	1180 x 709 x 990	1000 x 700	200	22-21335	<b>344,00</b>
	1380 x 809 x 990	1200 x 800	200	22-21336	<b>367,00</b>



### Vozík s tromi stenami, s drevenými výplňami

Nosnosť	Vonkajšie rozmery d x š x v	Ložná plocha d x š (mm)	Ø kolieska (mm)	Obj. č.	Cena/ks
kg	mm	mm	mm		
500	1030 x 509 x 958	850 x 500	160	22-21337	<b>364,00</b>
600	1180 x 609 x 990	1000 x 600	200	22-21338	<b>377,00</b>
	1180 x 709 x 990	1000 x 700	200	22-21339	<b>391,00</b>
	1380 x 809 x 990	1200 x 800	200	22-21340	<b>393,00</b>



### Vozík so štyrmi stenami, s drevenými výplňami

- Pozdĺna stena je odnímateľná

Nosnosť	Vonkajšie rozmery d x š x v	Ložná plocha d x š (mm)	Ø kolieska (mm)	Obj. č.	Cena/ks
kg	mm	mm	mm		
500	1030 x 509 x 958	850 x 500	160	22-21341	<b>393,00</b>
600	1180 x 609 x 990	1000 x 600	200	22-21342	<b>421,00</b>
	1180 x 709 x 990	1000 x 700	200	22-21343	<b>434,00</b>
	1380 x 809 x 990	1200 x 800	200	22-21344	<b>467,00</b>





## Plošinové vozíky/Policové vozíky - Grey edition

### Skladový vozík - Grey edition - s drevenou doskou

- Zváraná rúrková oceľová konštrukcia, prášková farba RAL 7016 antracitovo šedá
- Doska z drevotriesky, so sivou povrchovou úpravou
- S 2 otočnými a 2 priamobežnými kolieskami, otočné kolieska s aretačnými brzdami, pneumatiky TPE, náboje s guľčikovými ložiskami



Nosnosť	Vonkajšie rozmery d x š x v	Ložná plocha d x š	Rozmery kolies	Obj. č.	Cena/ks
kg	mm	mm	mm		
250	1100 x 450 x 910	850 x 450	125 x 32	22-53146	<b>159,00</b>
	1250 x 600 x 910	1000 x 600	125 x 32	22-53147	<b>185,00</b>

### Plošinový vozík

- Zváraná rúrková oceľová konštrukcia, prášková farba RAL 7016 antracitovo šedá
- Doska z drevotriesky, so sivou povrchovou úpravou
- S 2 otočnými a 2 priamobežnými kolieskami, otočné kolieska s aretačnými brzdami, pneumatiky TPE, náboje s guľčikovými ložiskami



Nosnosť	Vonkajšie rozmery d x š x v	Ložná plocha d x š	Rozmery kolies	Obj. č.	Cena/ks
kg	mm	mm	mm		
500	970 x 509 x 948	850 x 500	160 x 40	22-53175	<b>207,00</b>
600	1120 x 609 x 990	1000 x 600	200 x 40	22-53176	<b>217,00</b>
	1120 x 709 x 990	1000 x 700	200 x 40	22-53177	<b>219,00</b>
	1325 x 809 x 990	1200 x 800	200 x 40	22-53178	<b>245,00</b>

### Skladový vozík - Grey edition - s drevenou doskou

- Zváraná rúrková oceľová konštrukcia, prášková farba RAL 7016 antracitovo šedá
- S 2 otočnými a 2 priamobežnými kolieskami, otočné kolieska s aretačnými brzdami, pneumatiky TPE, náboje s guľčikovými ložiskami
- Nosnosť horná úroveň 80 kg



Nosnosť	Výšky poschodí	Vonkajšie rozmery d x š x v	Ložná plocha d x š	Rozmery kolies	Obj. č.	Cena/ks
kg	mm	mm	mm	mm		
300	200, 510, 820	985 x 500 x 1040	850 x 500	125 x 32	22-53181	<b>308,00</b>
		1135 x 600 x 1040	1000 x 600	125 x 32	22-53182	<b>342,00</b>
	200, 820	985 x 500 x 1040	850 x 500	125 x 32	22-53179	<b>235,00</b>
		1135 x 600 x 1040	1000 x 600	125 x 32	22-53180	<b>261,00</b>

## Etážový vozík/Skriňový vozík/Prepravný podvozok - Grey edition



## Etážový vozík

- Zváraná rúrková oceľová konštrukcia, povrchová úprava práškovaním, farba RAL 7016 antracitovo šedá
- Police z drevotriesky, so sivou povrchovou úpravou
- Police sú výškovo nastaviteľné v rasti po 100 mm
- Nosnosť police 90 kg
- S 2 otočnými a 2 priamobežnými kolieskami, otočné kolieska s aretačnými brzdami, pneumatiky TPE, náboj s valčekovým ložiskom

Nosnosť	Výšky poschodí	Vonkajšie rozmery d x š x v	Ložná plocha d x š	Rozmery kolies	Obj. č.	Cena/ks
kg	mm	mm	mm	mm		
600	269, 669, 1069, 1469	1169 x 609 x 1800	1000 x 600	200 x 40	22-53202	<b>455,00</b>
		1169 x 709 x 1800	1000 x 700	200 x 40	22-53203	<b>485,00</b>
		1369 x 809 x 1800	1200 x 800	200 x 40	22-53204	<b>557,00</b>



## Skriňový vozík

- Rámová oceľová konštrukcia s rúrkovou tlačnou rukoväťou, čelnými stenami, 1 pozdĺžnou stenou a stropom z drôtenej sieťoviny 40 x 40 x 4 mm, práškovo lakovaná RAL 7016 antracitová sivá
- S dvojkridlovými dverami na voľnej bočnej strane, z profilového rámu s privarenou drôtenou sieťou
- S blokovacím uzáverom s otočnou pákou a cylindrickým zámkom
- 1 pevná a 4 voľné police vyrobené zo stabilnej drevotriesky, farba: stredne šedá
- Nosnosť police 90 kg
- Maximálny komfort obsluhy: veľmi nízke trenie valca pre hladký štart, ľahkú a tichú prevádzku a nízky odpor rotácie na rovnom povrchu
- 2 otočné a 2 priamobežné kolieska, TOTALSTOP - centrálny brzdný systém, aretačná brzda pre otočné kolieska, pneumatiky TPE (termoplastický elastomér), náboje s presným radiálnym guľičkovým ložiskom

Nosnosť	Výšky poschodí	Vonkajšie rozmery d x š x v	Ložná plocha d x š	Rozmery kolies	Obj. č.	Cena/ks
kg	mm	mm	mm	mm		
750	292, 582, 882, 1182, 1482	1170 x 745 x 1792	1000 x 680	200 x 40	22-53200	<b>1.301,00</b>
		1370 x 845 x 1792	1200 x 780	200 x 40	22-53201	<b>1.570,00</b>



## Prepravný podvozok - Grey edition

- Rámová oceľová konštrukcia so 4 vodiacimi rohmi, prášková povrchová úprava RAL 7016 antracitová sivá
- S 2 otočnými a 2 priamobežnými kolieskami, otočné kolieska s aretačnými brzdami

Nosnosť	Vonkajšie rozmery d x š x v	Ložná plocha d x š	Rozmery kolies	Obj. č.	Cena/ks
kg	mm	mm	mm		
750	1255 x 855 x 329	1210 x 810	200 x 40	22-53163	<b>216,00</b>





## Plošinové vozíky/Policové vozíky - Grey edition

- Zváraná rúrková oceľová konštrukcia, elektrostaticky vodivé prevedenie (ESD), prášková farba RAL 7015 bridlicovo šedá
- Úrovne z elektricky vodivého panelu na báze dreva podľa DIN 68765, svetlo šedá
- ESD vozíky chránia vysokokvalitné produkty pred poškodením spôsobeným elektrickým výbojom
- 2 otočné a 2 priamobežné kolieska, aretačná brzda pre otočné kolieska, pneumatiky TPE (termoplastický elastomér), elektricky vodivé, náboje s guľčkovým ložiskom pneumatiky TPE, náboje s guľčkovými ložiskami



MANIPULAČNÁ TECHNIKA



### Plošinový vozík, ESD

Nosnosť kg	Vonkajšie rozmery d x š x v mm	Ložná plocha d x š mm	Výšky poschodí mm	Rozmery kolies mm	Obj. č.	Cena/ks
500	970 x 509 x 950	850 x 500	235	160 x 40	22-43191	<b>356,00</b>
600	1120 x 609 x 990	1000 x 600	276	200 x 50	22-43192	<b>421,00</b>
	1120 x 709 x 990	1000 x 700	276	200 x 50	22-43193	<b>449,00</b>
	1320 x 809 x 990	1200 x 800	276	200 x 50	22-43194	<b>506,00</b>

### Policový vozík - ESD, s dvomi poschodiami a 1 úchytom

- Nosnosť hornej police 200kg



Nosnosť kg	Vonkajšie rozmery d x š x v mm	Ložná plocha d x š mm	Výšky poschodí mm	Rozmery kolies mm	Obj. č.	Cena/ks
500	1040 x 509 x 867	850 x 500	235, 867	160 x 40	22-43187	<b>538,00</b>
600	1390 x 809 x 908	1200 x 800	276, 908	200 x 40	22-43190	<b>784,00</b>
	1190 x 709 x 908	1000 x 700	276, 908	200 x 40	22-43189	<b>670,00</b>
	1190 x 609 x 908	1000 x 600	276, 908	200 x 40	22-43188	<b>643,00</b>



### Etážový vozík - ESD, s piatimi úrovňami

- Úrovne z elektricky vodivého panelu na báze dreva podľa DIN 68765, svetlo šedá
- Police sú výškovo nastaviteľné v rastri po 100 mm
- Nosnosť na každú policu 50kg

Nosnosť kg	Vonkajšie rozmery d x š x v mm	Ložná plocha d x š mm	Výšky poschodí mm	Rozmery kolies mm	Obj. č.	Cena/ks
600	1169 x 609 x 1800	1000 x 600	276, 576, 876, 1176, 1476	200 x 40	22-43214	<b>896,00</b>
	1169 x 709 x 1800	1000 x 700	276, 576, 876, 1176, 1476	200 x 40	22-43215	<b>1.040,00</b>
	1369 x 809 x 1800	1200 x 800	276, 576, 876, 1176, 1476	200 x 40	22-43216	<b>1.259,00</b>



## Plošinový vozík/Policový vozík/Etážový vozík

nosnosť 1200 kg

- Zváraná rúrková oceľová konštrukcia, prášková farba RAL 5007 brilantná modrá
- Podlaha z vodovzdornej preglejky s protišmykovou povrchovou úpravou
- Špeciálne navrhnuté pre veľké zaťaženie
- Vysokokvalitné kolesá z elastickej gumy s nábojmi s guľčkovými ložiskami umožňujú výbornú ovládateľnosť a veľmi ľahký chod
- S 2 otočnými a 2 pevnými kolieskami, elastické plné gumové plášte, náboje s guľčkovými ložiskami

## Plošinový vozík

- Predná stena vyrobená z vodovzdornej preglejky
- Výška prednej steny 500 mm

Nosnosť kg	Vonkajšie rozmery d x š x v mm	Ložná plocha d x š mm	Výšky poschodí mm	Rozmery kolies mm	Obj. č.	Cena/ks
1200	1155 x 700 x 1005	1000 x 700	283	200 x 50	22-43319	445,00
	1355 x 800 x 1005	1200 x 800	283	200 x 50	22-43320	491,00
	1755 x 800 x 1005	1600 x 800	283	200 x 50	22-43321	573,00
	2155 x 800 x 1005	2000 x 800	283	200 x 50	22-43322	721,00



## Policový vozík s 2 úrovňami a 1 úchytom

- Úrovne vyrobené z vodovzdornej preglejky
- Nosnosť hornej police 500 kg

Nosnosť kg	Vonkajšie rozmery d x š x v mm	Ložná plocha d x š mm	Výšky poschodí mm	Rozmery kolies mm	Obj. č.	Cena/ks
1200	1210 x 700 x 925	1000 x 700	283, 925	200 x 50	22-43324	589,00
	1410 x 800 x 925	1200 x 800	283, 925	200 x 50	22-43325	684,00
	1810 x 800 x 925	1600 x 800	283, 925	200 x 50	22-43326	863,00
	2210 x 800 x 925	2000 x 800	283, 925	200 x 50	22-43327	1.122,00



## Etážový vozík so 4 úrovňami

- 1 pevné a 3 voľné poschodia
- Police sú výškovo nastaviteľné v rasti po 100 mm
- Nosnosť jednej police 180 kg

Nosnosť kg	Vonkajšie rozmery d x š x v mm	Ložná plocha d x š mm	Výšky poschodí mm	Rozmery kolies mm	Obj. č.	Cena/ks
1200	1173 x 700 x 1583	1000 x 700	283, 688, 1088, 1488	200 x 50	22-43332	694,00
	1373 x 800 x 1583	1200 x 800	283, 688, 1088, 1488	200 x 50	22-43333	794,00





## Policové vozíky

s oceľovými policami

**10**  
ročná  
záruka



- 2 otočnými a 2 priamobežnými kolieskami, otočné kolieska s aretačnými brzdami, plnogumové plášte
- Pevná manipulačná rukoväť
- Nakladacia plošina z oceľového plechu s nalepenou protišmykovou vrstvou
- Opcionálne vyhotovenie so 4 otočnými kolieskami nie je možné

Dodacia lehota: 1 týždeň

### S 2 poschodiami a 2 úchytmi

- Nosnosť hornej police 60 kg

Nosnosť	Vonkajšie rozmery d x š x v	Ložná plocha d x š (mm)	Výšky poschodí	Ø kolieska (mm)	Obj. č.	Cena/ks
kg	mm	mm	mm	mm		
120	760 x 495 x 860	740 x 480	140, 655	100	22-21307	<b>172,00</b>

### S 3 úrovňami a 2 úchytmi

- Nosnosť hornej a strednej police 60 kg

Nosnosť	Vonkajšie rozmery d x š x v	Ložná plocha d x š (mm)	Výšky poschodí	Ø kolieska (mm)	Obj. č.	Cena/ks
kg	mm	mm	mm	mm		
120	760 x 495 x 860	740 x 480	140, 390, 655	100	22-21308	<b>210,00</b>

## Vozíky s plastovou doskou



- S 2 otočnými a 2 priamobežnými kolieskami, plnogumové plášte
- Nakladacia plošina z plastu so striekaným protišmykovým povrchom, farba modrá
- Opcionálne vyhotovenie so 4 otočnými kolieskami nie je možné

Dodacia lehota: 1 týždeň

### 1 úroveň

- Sklápacia manipulačná rukoväť, so širokou priečnou sklápacou výstužou, lesklo pozinkovaný

Nosnosť	Vonkajšie rozmery d x š x v	Ložná plocha d x š (mm)	Ø kolieska (mm)	Obj. č.	Cena/ks
kg	mm	mm	mm		
200	815 x 540 x 890	810 x 500	125	22-37595	<b>162,00</b>



### 2 úrovne

- Stolový vozík s 2 poschodiami, pevná manipulačná rukoväť, lesklo pozinkovaný povrch
- Výšky poschodí: 185 a 715 mm
- Celková šírka 890 mm

Nosnosť	Vonkajšie rozmery d x š x v	Ložná plocha d x š (mm)	Ø kolieska (mm)	Obj. č.	Cena/ks
kg	mm	mm	mm		
200	815 x 540 x 890	810 x 500	125	22-37594	<b>212,00</b>



## Policové vozíky

s viacerými policami



- S 2 otočnými a 2 priamobežnými kolieskami, otočné kolieska s aretačnými brzdami, pneumatiky TPE, náboj s valčekovým ložiskom
- Zváraná rúrková oceľová konštrukcia, povrchová úprava práškovaním, farba RAL 5007 modrá
- Police z drevotriesky, povrch bukový dekór

Dodacia lehota: 1 týždeň

10  
ročná  
záruka

## S 2 poschodiami a 2 úchytmi

- Nosnosť hornej police 80 kg

Nosnosť	Vonkajšie rozmery d x š x v	Ložná plocha d x š (mm)	Výšky poschodí	Ø kolieska (mm)	Obj. č.	Cena/ks
kg	mm	mm	mm	mm		
200	1030 x 500 x 1020	850 x 500	209, 826	125	22-21208	<b>245,00</b>
	1180 x 600 x 1020	1000 x 600	209, 826	125	22-21209	<b>290,00</b>



## S 3 úrovňami a 2 úchytmi

- Nosnosť hornej a strednej police 80 kg

Nosnosť	Vonkajšie rozmery d x š x v	Ložná plocha d x š (mm)	Výšky poschodí	Ø kolieska (mm)	Obj. č.	Cena/ks
kg	mm	mm	mm	mm		
200	1030 x 500 x 1020	850 x 500	209, 515, 826	125	22-21282	<b>308,00</b>
	1180 x 600 x 1020	1000 x 600	209, 515, 826	125	22-21283	<b>359,00</b>



## S 2 poschodiami a 1 úchytom

- Nosnosť hornej police 120 kg

Nosnosť	Vonkajšie rozmery d x š x v	Ložná plocha d x š (mm)	Výšky poschodí	Ø kolieska (mm)	Obj. č.	Cena/ks
kg	mm	mm	mm	mm		
400	970 x 505 x 968	850 x 500	233, 736	160	22-21210	<b>314,00</b>
	1120 x 705 x 968	1000 x 700	233, 736	160	22-21211	<b>345,00</b>



## S 3 úrovňami a 1 úchytom

- Nosnosť hornej a strednej police 120 kg

Nosnosť	Vonkajšie rozmery d x š x v	Ložná plocha d x š (mm)	Výšky poschodí	Ø kolieska (mm)	Obj. č.	Cena/ks
kg	mm	mm	mm	mm		
400	970 x 505 x 968	850 x 500	233, 485, 736	160	22-21284	<b>391,00</b>
	1120 x 705 x 968	1000 x 700	233, 485, 736	160	22-21285	<b>423,00</b>





## Policové vozíky s viacerými policami

**10**  
ročná  
záruka



MANIPULAČNÁ TECHNIKA



### S 2 poschodiami, 1 úchytom a okrajom

- Nosnosť hornej police 80 kg
- Podlaha v oceľovom ráme, na dlhých stranách s 12 mm vysokým okrajom

Nosnosť	Výšky poschodí	Vonkajšie rozmery d x š x v	Ložná plocha d x š	Ø kolieska	Obj. č.	Cena/ks
kg	mm	mm	mm	mm		
300	200, 820	985 x 500 x 1040	850 x 500	125	22-21216	<b>268,00</b>
		1135 x 600 x 1040	1000 x 600	125	22-12897	<b>305,00</b>
		1136 x 711 x 1039	1000 x 700	125	22-55470	<b>322,00</b>
		1336 x 811 x 1039	1200 x 800	125	22-55471	<b>339,00</b>



### S 3 úrovňami, 1 úchytom a okrajom

- Nosnosť hornej a strednej police 80 kg
- Podlaha v oceľovom ráme, na dlhých stranách s 12 mm vysokým okrajom

Nosnosť	Výšky poschodí	Vonkajšie rozmery d x š x v	Ložná plocha d x š	Ø kolieska	Obj. č.	Cena/ks
kg	mm	mm	mm	mm		
300	200, 510, 820	985 x 500 x 1040	850 x 500	125	22-21217	<b>353,00</b>
		1135 x 600 x 1040	1000 x 600	125	22-12898	<b>399,00</b>
		1136 x 711 x 1039	1000 x 700	125	22-55472	<b>439,00</b>
		1336 x 811 x 1039	1200 x 800	125	22-55473	<b>462,00</b>



### S 2 poschodiami a 1 úchytom

- Nosnosť hornej police 200 kg

Nosnosť	Výšky poschodí	Vonkajšie rozmery d x š x v	Ložná plocha d x š	Ø kolieska	Obj. č.	Cena/ks
kg	mm	mm	mm	mm		
500	228, 860	1047 x 509 x 860	850 x 500	160	22-21212	<b>362,00</b>
600	270, 900	1197 x 609 x 900	1000 x 600	200	22-21213	<b>374,00</b>
		1197 x 709 x 900	1000 x 700	200	22-21214	<b>387,00</b>
		1397 x 809 x 900	1200 x 800	200	22-21215	<b>390,00</b>



### S 3 úrovňami a 1 úchytom

Nosnosť	Výšky poschodí	Vonkajšie rozmery d x š x v	Ložná plocha d x š	Ø kolieska	Obj. č.	Cena/ks
kg	mm	mm	mm	mm		
500	228, 544, 860	1047 x 509 x 860	850 x 500	160	22-21286	<b>526,00</b>
600	270, 585, 900	1197 x 609 x 900	1000 x 600	160	22-43047	<b>505,00</b>
		1197 x 709 x 900	1000 x 700	200	22-21287	<b>540,00</b>
		1397 x 809 x 900	1200 x 800	200	22-21288	<b>589,00</b>



## Etážový vozík



- S 2 otočnými a 2 priamobežnými kolieskami, otočné kolieska s aretačnými brzdami, pneumatiky TPE, náboj s valčekovým ložiskom
- Zváraná rúrková oceľová konštrukcia, povrchová úprava práškováním, farba RAL 5007 modrá
- Police z drevotriesky, povrch bukový dekór
- Police sú výškovo prestaviteľné v rastri po 100 mm
- Nosnosť na každú policu 90 kg

Dodacia lehota: 1 týždeň

10  
ročná  
záruka

## S 3 úrovňami

Nosnosť kg	Výšky poschodí mm	Vonkajšie rozmery d x š x v mm	Ložná plocha d x š (mm) mm	Ø kolies- ka (mm) mm	Obj. č.	Cena/ks
500	228, 628, 1028	1010 x 509 x 1111	850 x 500	160	22-21218	377,00
600	269, 669, 1069	1160 x 609 x 1152	1000 x 600	200	22-21234	408,00
		1160 x 709 x 1152	1000 x 700	200	22-21235	456,00
		1260 x 809 x 1152	1200 x 800	200	22-21236	526,00



## So 4 úrovňami

Nosnosť kg	Výšky poschodí mm	Vonkajšie rozmery d x š x v mm	Ložná plocha d x š (mm) mm	Ø kolies- ka (mm) mm	Obj. č.	Cena/ks
500	228, 628, 1028, 1428	1010 x 509 x 1428	850 x 500	160	22-21219	431,00
600	269, 669, 1069, 1469	1160 x 609 x 1469	1000 x 600	200	22-21220	492,00
		1160 x 709 x 1469	1000 x 700	200	22-21221	526,00
		1260 x 809 x 1469	1200 x 800	200	22-21237	613,00



## So 4 úrovňami

Nosnosť kg	Výšky poschodí mm	Vonkajšie rozmery d x š x v mm	Ložná plocha d x š (mm) mm	Ø kolies- ka (mm) mm	Obj. č.	Cena/ks
600	269, 669, 1069, 1469	1160 x 609 x 1800	1000 x 600	200	22-21238	502,00
		1160 x 709 x 1800	1000 x 700	200	22-21239	541,00
		1260 x 809 x 1800	1200 x 800	200	22-21240	616,00



## S 5 úrovňami

Nosnosť kg	Výšky poschodí mm	Vonkajšie rozmery d x š x v mm	Ložná plocha d x š (mm) mm	Ø kolies- ka (mm) mm	Obj. č.	Cena/ks
600	269, 569, 869, 1169, 1469	1160 x 609 x 1800	1000 x 600	200	22-21241	539,00
		1160 x 709 x 1800	1000 x 700	200	22-21242	597,00
		1260 x 809 x 1800	1200 x 800	200	22-21243	696,00





## Etážový vozík

s vertikálnymi stípmi

**10**  
ročná  
záruka

- S 2 otočnými a 2 priamobežnými kolieskami, otočné kolieska s aretačnými brzdami, pneumatiky TPE, náboj s valčekovým ložiskom
- Zváraná rúrková oceľová konštrukcia, povrchová úprava práškovým, farba RAL 5007 modrá
- Police z drevotriesky, povrch bukový dekór
- Police sú výškovo prestaviteľné v rastri po 100 mm
- Nosnosť na každú policu 90 kg

Dodacia lehota: 1 týždeň

### So 4 úrovňami

Nosnosť kg	Vonkajšie rozmery d x š x v mm	Ložná plocha d x š (mm) mm	Výšky poschodí mm	Ø kolies- ka (mm) mm	Obj. č.	Cena/ks
600	1160 x 609 x 1800	1000 x 600	269, 669, 1069, 1469	200	22-21297	<b>615,00</b>
	1160 x 709 x 1800	1000 x 700	269, 669, 1069, 1469	200	22-21298	<b>670,00</b>
	1260 x 809 x 1800	1200 x 800	269, 669, 1069, 1469	200	22-21299	<b>751,00</b>



### S 5 úrovňami

Nosnosť kg	Vonkajšie rozmery d x š x v mm	Ložná plocha d x š (mm) mm	Výšky poschodí mm	Ø kolies- ka (mm) mm	Obj. č.	Cena/ks
600	1160 x 609 x 1800	1000 x 600	269, 569, 869, 1169, 1469	200	22-21300	<b>670,00</b>
	1160 x 709 x 1800	1000 x 700	269, 569, 869, 1169, 1469	200	22-21301	<b>734,00</b>
	1260 x 809 x 1800	1200 x 800	269, 569, 869, 1169, 1469	200	22-21302	<b>831,00</b>



## Etážový vozík

s bočnými panelmi z mriežky

- S 2 otočnými a 2 priamobežnými kolieskami, otočné kolieska s aretačnými brzdami, pneumatiky TPE, náboj s valčekovým ložiskom
- Zváraná rúrková oceľová konštrukcia, povrchová úprava práškovaním, farba RAL 5007 modrá
- Police z drevotriesky, povrch bukovej dekor
- Police sú výškovo prestaviteľné v rastri po 100 mm
- Nosnosť na každú policu 90 kg
- S mriežkovými čelnými stenami a bočnou mriežkovou stenou 100 x 100 x 5 mm

Dodacia lehota: 1 týždeň

## S mriežkovými čelnými stenami

Nosnosť	Vonkajšie rozmery d x š x v	Ložná plocha d x š (mm)	Výšky poschodí	Obj. č.	Cena/ks
kg	mm	mm	mm		
600	1170 x 711 x 1800	1000 x 700	269, 669, 1069, 1469	22-39539	560,00
600	1370 x 811 x 1800	1200 x 800	269, 669, 1069, 1469	22-39540	633,00

## S mriežkovými čelnými stenami a bočnou mriežkovou stenou

Nosnosť	Vonkajšie rozmery d x š x v	Ložná plocha d x š (mm)	Výšky poschodí	Obj. č.	Cena/ks
kg	mm	mm	mm		
600	1170 x 711 x 1800	1000 x 700	269, 669, 1069, 1469	22-39541	622,00
600	1370 x 811 x 1800	1200 x 800	269, 669, 1069, 1469	22-39542	705,00



**10**  
ročná  
záruka



MANIPULAČNÁ TECHNIKA

## Etážový vozík

so skladacou policou

- S 2 otočnými a 2 priamobežnými kolieskami, otočné kolieska s aretačnými brzdami, pneumatiky TPE, náboj s valčekovým ložiskom
- Zváraná rúrková oceľová konštrukcia, povrchová úprava práškovaním, farba RAL 5007 modrá
- 3 dielna podlaha z vodovzdornej preglejky na sklápacích stranách s klavírovým pántom
- Skladacia polica pevne drží v drážke podporného uhoľníka proti neželanému zloženiu

Dodacia lehota: 1 týždeň

## So skladacou policou

- Všetky steny otvorené

Nosnosť	Vonkajšie rozmery d x š x v	Ložná plocha d x š (mm)	Výšky poschodí	Obj. č.	Cena/ks
kg	mm	mm	mm		
600	1170 x 711 x 1800	1000 x 700	269, 669, 1069, 1469	22-39543	604,00
600	1370 x 811 x 1800	1200 x 800	269, 669, 1069, 1469	22-39544	658,00

## S bočnými panelmi z mriežky, so skladacou policou

- S mriežkovými čelnými stenami a bočnou mriežkovou stenou 100 x 100 x 5 mm

Nosnosť	Vonkajšie rozmery d x š x v	Ložná plocha d x š (mm)	Výšky poschodí	Obj. č.	Cena/ks
kg	mm	mm	mm		
600	1170 x 711 x 1800	1000 x 700	269, 669, 1069, 1469	22-39545	668,00
600	1370 x 811 x 1800	1200 x 800	269, 669, 1069, 1469	22-39546	716,00



Opcionálny variant  
vyhotovenia nájdete  
na strane 265

**10**  
ročná  
záruka



## Etážový vozík

s naklonenými policami



- S 2 otočnými a 2 priamobežnými kolieskami, otočné kolieska s aretačnými brzdami, pneumatiky TPE, náboj s valčekovým ložiskom
- Zváraná rúrková oceľová konštrukcia, povrchová úprava práškováním, farba RAL 5007 modrá
- Police z drevotriesky, povrch bukový dekór
- Naklonené police sa dajú polohovať v rastrí 120 mm
- Police sa môžu zavesiť vodorovne alebo so sklonom 15° alebo 30°
- Nosnosť na každú policu 80 kg
- Podlaha v oceľovom ráme, na dlhých stranách s 15 mm vysokým okrajom

Dodacia lehota: 1 týždeň

### S 2 prestaviteľnými policami

				Etážový vozík		Prídavná naklonená polica	
Nosnosť	Vonkajšie rozmery d x š x v	Ložná plocha d x š (mm)	Ø kolieska (mm)	Obj. č.	Cena/ks	Obj. č.	Cena/ks
kg	mm	mm	mm				
500	1430 x 620 x 1560	1250 x 610	200	22-21322	<b>736,00</b>	22-21324	<b>128,00</b>
	1830 x 620 x 1560	1650 x 610	200	22-21323	<b>804,00</b>	22-21325	<b>132,00</b>

### S 3 prestaviteľnými policami

				Etážový vozík		Prídavná naklonená polica	
Nosnosť	Vonkajšie rozmery d x š x v	Ložná plocha d x š (mm)	Ø kolieska (mm)	Obj. č.	Cena/ks	Obj. č.	Cena/ks
kg	mm	mm	mm				
500	1430 x 620 x 1800	1250 x 610	200	22-21326	<b>872,00</b>	22-21324	<b>128,00</b>
	1830 x 620 x 1800	1650 x 610	200	22-21327	<b>977,00</b>	22-21325	<b>132,00</b>





## Prepravňý podvozok pre prepravky

prepravka sa stane pojazdnou

### Pre veľkosť prepraviek 600 x 400 mm

- So 4 otočnými kolieskami
- Pre jednu prepravku o euro rozmere 600 x 400 alebo pre dve prepravky o euro rozmere 400 x 300 mm
- Rám z polyamidu zosilneného skleneným vláknom

Nosnosť	Pre rozmery prepraviek d x š	Ložná plocha d x š (mm)	Materiál koleasa	Ø kolieska (mm)	Obj. č.	Cena/ks
<i>kg</i>	<i>mm</i>	<i>mm</i>		<i>mm</i>		
250	600 x 400	620 x 420	guma	100	43-21883	<b>84,50</b>
			PP	100	43-1491	<b>77,00</b>



### Pre veľkosť prepraviek 800 x 600 mm

- S 2 otočnými a 2 pevnými kolieskami
- Vhodný pre všetky boxy s rozmermi podľa euro noriem 800 x 600 mm
- Z polypropylénu

Nosnosť	Pre rozmery prepraviek d x š	Ložná plocha d x š (mm)	Materiál koleasa	Ø kolieska (mm)	Obj. č.	Cena/ks
<i>kg</i>	<i>mm</i>	<i>mm</i>		<i>mm</i>		
500	800 x 600	800 x 600	polyamid	125	43-1150	<b>104,00</b>



### Pre viacúčelové kontajnery 600 x 400 mm

- So 4 otočnými kolieskami
- Pre viacúčelové prepravky 600 x 400 mm
- S nasadzovacím zapusteným vekom na optimálnu aretáciu stohovania prepraviek MB
- Z polyamidu zosilneného skleneným vláknom, nasadzovacie veko z polypropylénu

Nosnosť	Pre rozmery prepraviek d x š	Materiál koleasa	Ø kolieska (mm)	Obj. č.	Cena/ks
<i>kg</i>	<i>mm</i>		<i>mm</i>		
250	600 x 400	PP	100	6-15510	<b>93,50</b>



### Pre viacúčelové kontajnery 800 x 400 mm a 800 x 600 mm

- So 4 otočnými kolieskami
- Pre viacúčelové prepravky 800 x 400 mm a 800 x 600 mm
- Konštrukcia rohov z plastu, bočné profily z eloxovaného hliníka

Nosnosť	Pre rozmery prepraviek d x š	Materiál koleasa	Ø kolieska (mm)	Obj. č.	Cena/ks
<i>kg</i>	<i>mm</i>		<i>mm</i>		
250	800 x 400	PP	100	6-16494	<b>138,00</b>
	800 x 600	PP	100	6-19439	<b>144,00</b>



## Kompletačné vozíky modulárny systém

- Multifunkčný modulárny systém - zostavte si tieto vozíky individuálne podľa Vašich potrieb
- Robustná konštrukcia z oceľových profilov/ocelových rúrok, povrch vysoko lesklo pozinkovaný
- Krátke steny s drôteným pletivom, veľkosť oka 100 x 50 mm
- Veľkosť oka na podlahe 120 x 30 mm
- 2 rúrkové rukoväte na tlačenie a manipuláciu možno priskrutkovať vertikálne v požadovanej výške
- 4 otočné kolieska s hladkým chodom s pneumatikami TPE na plastových ráfikoch, náboje s drážkovanými guľôčkovými ložiskami, otočné kolieska s aretačnými brzdami
- 4 nárazníky z termoplastického polyuretánu (TPU) namontované na otočných kolieskach



### Štandardná verzia, modulárny systém

Nosnosť	Ložná plocha d x š	Vonkajšie rozmery d x š x v	Rozmery kolies	Obj. č.	Cena/ks
kg	mm	mm	mm		
200	650 x 510	891 x 590 x 1225	125 x 32	22-48560	<b>399,00</b>
		891 x 590 x 1625	125 x 32	22-48563	<b>423,00</b>
300	850 x 610	1091 x 690 x 1225	125 x 32	22-48561	<b>423,00</b>
		1091 x 690 x 1625	125 x 32	22-48564	<b>448,00</b>
		1091 x 690 x 1825	125 x 32	22-48566	<b>462,00</b>
	1250 x 610	1491 x 690 x 1225	125 x 32	22-48562	<b>449,00</b>
		1491 x 690 x 1625	125 x 32	22-48565	<b>470,00</b>
		1491 x 690 x 1825	125 x 32	22-48567	<b>485,00</b>

### Príslušenstvo



**A** Sieťovinová polica



**B** Zadný panel



**C** Tabuľa na písanie



**D** Označovacia tabuľa





E Oj a spojka



F Deliaca mriežka



G Deliaca mriežka



H Schodíky



I Vodiaci valček



J Držiak na skener



K Držiak na fľašu

Poz.	Popis	Ložná plocha d x š mm	Výška mm	Ks/ bal.	Obj. č.	Cena/ balenie
A	Sieťovinová polica Polica z drôteného pletiva 120 x 30 mm, pozinkovaná, nastaviteľná v rastrí 100 mm v rovnej alebo naklonenej polohe	650 x 510		1	22-48572	52,00
		850 x 610		1	22-48573	62,00
		1250 x 610		1	22-48574	85,50
B	Zadný panel Priskrutkovateľný ako pozdĺžna stena, lesklo pozinkované, veľkosť oka 100 x 50 mm	650 x 510	1225	1	22-48586	38,10
		650 x 510	1625	1	22-48589	47,40
		850 x 610	1225	1	22-48587	48,60
		850 x 610	1625	1	22-48590	57,50
		850 x 610	1825	1	22-48592	62,00
		1250 x 610	1225	1	22-48588	68,50
		1250 x 610	1625	1	22-48591	75,00
		1250 x 610	1825	1	22-48593	78,50
C	Tabuľa na písanie Oceľový plech, s práškovým nástrekom v RAL 7035 svetlošedá, variabilne nastaviteľný na krátku stenu, pomocou dodávanej kancelárskej sponky			1	22-48568	48,60
D	Označovacia tabuľa Čierna, kovová tabuľa s povrchovou úpravou, na ktorú je možné písať kriedou			1	22-48569	32,30
E	Oj a spojka Pre jazdu s max.3 vychystávacími vozíkmi, dodávané s 2 pevnými kolieskami namiesto 2 otočných koliesok bez bĺzd, vyrobené z profilovanej plochej ocele, automaticky sa vracia do zvislej pokojovej polohy pomocou plynovej pružiny, na opačnom konci stabilná profilovaná spojovacia skrútka, spojitelné nožným ovládaním, nemožno kombinovať so schodíkmi, maximálna rýchlosť ťahu 6 km/	Šírka 510		1	22-48578	138,00
		Šírka 610		1	22-48579	143,00
F	Deliaca mriežka na rozdelenie podlahy s navarenými upínacími okami, drôtené zvarané pletivo, lesklo pozinkované	Šírka 510		1	22-48584	19,70
G		Šírka 610		1	22-48585	20,70
G	Deliaca mriežka na rozdelenie police	Šírka 510		1	22-48582	19,70
H		Šírka 610		1	22-48583	21,90
H	Schodíky Oceľová rúrková konštrukcia, protišmykové schodíky stoja hneď po zaťažení pevne na zemi, bezpečnostná poistka zabraňuje prevráteniu vozíka, schodíky sa dajú jednoducho zložiť pomocou plynovej pružiny, 3 stupienky, horný vo výške 600 mm	Šírka 510		1	22-48580	272,00
		Šírka 610		1	22-48581	276,00
I	Vodiaci valček Piate TPE koliesko Ø 125 mm na odpruženom ramene z profilovej ocele, umožňuje ľahšie ovládanie a otáčanie, presné vedenie vozíka	650 x 510		1	22-48575	61,00
		850 x 610		1	22-48576	62,00
		1250 x 610		1	22-48577	66,00
J	Držiak na skener Oceľový plech s práškovým nástrekom v RAL 7035 svetlošedá, s variabilnými skrútkovacími bodmi na zadnej strane a bokoch, rúrková výstuha s viacerými otvormi, so svorkou na pripevnenie vrečka na skener, polohovateľná podľa potreby, držiak skenera ŠxHxV: 120 x 87 x 150 mm, predný otvor: šírka 40 mm			1	22-48571	62,00
K	Držiak na fľašu vyrobené z plastu s oceľovým držiakom, stabilné a flexibilné, vhodné pre všetky štandardné fľaše a plechovky od 0,33 do 1,5 l			1	22-48570	16,10





## Kompletačné vozíky



- S 2 otočnými a 2 priamobežnými kolieskami, otočné kolieska s aretačnými brzdami, pneumatiky TPE, náboj s valčekovým ložiskom
- Zváraná rúrková oceľová konštrukcia, povrchová úprava práškovaním, farba RAL 5007 modrá
- Police z drevotriesky, povrch bukový dekór
- Na čelných stranách schodíky, ktoré sa pri nezaťaženom stave samočinne nadvihnú a pri zaťažení ležia bezpečne na podlahe, čím sa vozík automaticky blokuje

Dodacia lehota: 2 týždne



### S 2 úrovňami

- Nosnosť hornej police 80 kg

Nosnosť	Vonkajšie rozmery d x š x v	Ložná plocha d x š (mm)	Výšky poschodí	Výška schodíka	Ø kolieska (mm)	Obj. č.	Cena/ks
kg	mm	mm	mm	mm	mm		
250	1320 x 610 x 1135	1000 x 600	200, 820	515	125	22-17612	<b>694,00</b>



### S 3 úrovňami

- Nosnosť hornej a strednej police 80 kg

Nosnosť	Vonkajšie rozmery d x š x v	Ložná plocha d x š (mm)	Výšky poschodí	Výška schodíka	Ø kolieska (mm)	Obj. č.	Cena/ks
kg	mm	mm	mm	mm	mm		
250	1320 x 610 x 1135	1000 x 600	200, 510, 820	515	125	22-21222	<b>804,00</b>



### S 3 úrovňami

- Nosnosť hornej a strednej police 80 kg

Nosnosť	Vonkajšie rozmery d x š x v	Ložná plocha d x š (mm)	Výšky poschodí	Výška schodíka	Ø kolieska (mm)	Obj. č.	Cena/ks
kg	mm	mm	mm	mm	mm		
250	1495 x 610 x 1900	1000 x 600	226, 850, 1480	935	160	22-17613	<b>971,00</b>



### So 4 úrovňami

- Nosnosť hornej a strednej police 80 kg

Nosnosť	Vonkajšie rozmery d x š x v	Ložná plocha d x š (mm)	Výšky poschodí	Výška schodíka	Ø kolieska (mm)	Obj. č.	Cena/ks
kg	mm	mm	mm	mm	mm		
250	1495 x 610 x 1900	1000 x 600	226, 707, 1182, 1657	935	160	22-21223	<b>1059,00</b>



## Vozík s mriežkovými stenami



- Zváraná oceľová konštrukcia z rúry a profilovej ocele, prášková povrchová úprava RAL 5007 modrá, skrutkovaná konštrukcia
- Nakladacia plošina z drevotriesky, povrch bukový dekór
- S 2 otočnými a 2 priamobežnými kolieskami, otočné kolieska s aretačnými brzdami, pneumatiky TPE 200 x 40 mm, náboj s valčekovým ložiskom

Dodacia lehota: 1 týždeň

**10**  
ročná  
záruka



### Bez dverí

- Čelné steny a bočná stena z drôtenej mriežky 100 x 100 x 5 mm

Nosnosť kg	Ø kolieska (mm) mm	Výšky poschodí mm	Celková výška mm	Ložná plocha d x š (mm) mm	Obj. č.	Cena/ks
600	200	269	1552	1000 x 700	22-37794	417,00
				1200 x 800	22-37795	462,00
			1800	1000 x 700	22-37796	444,00
				1200 x 800	22-37797	492,00
				1000 x 700	22-39547	60,00
				1200 x 800	22-39548	74,00



### S dvojkrídlovými dverami

- Oceľový rám so zavarenou drôtenou mriežkou 100 x 100 x 5 mm
- S dvojkrídlovými dverami na voľnej bočnej strane
- Integrované uzamykanie, uzamykateľný vďaka visiacej zámku (nie je obsiahnuté v dodávke)
- Odnímateľné krídlo dvier na čelnej stene, resp. držadle

Nosnosť kg	Ø kolieska (mm) mm	Výšky poschodí mm	Celková výška mm	Rozmery d x š mm	Ložná plocha d x š (mm) mm	Obj. č.	Cena/ks
600	200	269	1800	1000 x 700	1000 x 700	22-37599	630,00
			1552	1000 x 700	1000 x 700	22-37798	561,00
			1800	1200 x 800	1200 x 800	22-37598	673,00
			1552	1200 x 800	1200 x 800	22-37799	614,00
			bez horného záhybu			235 x 170	
			305 x 205		46-21111	135,00	
				1000 x 700	22-39547	60,00	
				1200 x 800	22-39548	74,00	





## Konzolový vozík

**10**  
ročná  
záruka



MANIPULAČNÁ TECHNIKA



Dodacia lehota: 1 týždeň

### Jednostranné prevedenie

- S 2 otočnými a 2 priamobežnými kolieskami, otočné kolieska s aretačnými brzdami, pneumatiky TPE 200 x 40 mm, náboj s valčekovým ložiskom
- Rám zo stabilnej rúry štvorcového prierezu
- Nosníky, stĺpy a výstuhy spojené prostredníctvom pevných skrutkovacích svoriek
- Povrchová úprava práškováním RAL 5007 modrá
- Stojan - užitočná výška 1450 mm
- 12 ramien z ocelevej rúry Ø 27 mm so skrutkovacími svorkami, využitelná hĺbka 600 mm
- Nosnosť 80 kg na úroveň

Nosnosť kg	Vyhotovenie	Vonkajšie rozmery d x š x v mm	Rozmery d x h mm	Obj. č.	Cena/ks
500	štandardné vyhovovanie	1400 x 800 x 1807	1200 x 800	22-39559	<b>595,00</b>
		1800 x 800 x 1807	1600 x 800	22-39560	<b>604,00</b>
		2200 x 800 x 1807	2000 x 800	22-39561	<b>612,00</b>
	s ochrannou PVC hadicou	1400 x 800 x 1807	1200 x 800	22-39562	<b>662,00</b>
		1800 x 800 x 1807	1600 x 800	22-39563	<b>679,00</b>
		2200 x 800 x 1807	2000 x 800	22-39564	<b>683,00</b>

### Dvojstranné prevedenie

- 2 otočnými a 2 priamobežnými kolieskami, otočné kolieska s aretačnými brzdami, plnogumové plášte 200 x 50 mm, náboj s valčekovým ložiskom
- Rám zo stabilnej rúry štvorcového prierezu
- Nosníky, stĺpy a výstuhy spojené prostredníctvom pevných skrutkovacích svoriek
- Povrchová úprava práškováním RAL 5007 modrá
- Stojan - užitočná výška 1450 mm
- 24 ramien z ocelevej rúry Ø 27 mm so skrutkovacími svorkami, využitelná hĺbka 2 x 370 mm
- Nosnosť 120 kg na úroveň (60 kg stranu)

Nosnosť kg	Vyhotovenie	Vonkajšie rozmery d x š x v mm	Rozmery d x h mm	Obj. č.	Cena/ks
500	štandardné vyhovovanie	1400 x 800 x 1807	1200 x 800	22-39565	<b>653,00</b>
		1800 x 800 x 1807	1600 x 800	22-39566	<b>662,00</b>
		2200 x 800 x 1807	2000 x 800	22-39567	<b>681,00</b>
	s ochrannou PVC hadicou	1400 x 800 x 1807	1200 x 800	22-39568	<b>760,00</b>
		1800 x 800 x 1807	1600 x 800	22-39569	<b>773,00</b>
		2200 x 800 x 1807	2000 x 800	22-39570	<b>789,00</b>

### Pre konzolový vozík

- Z vodovzdornej preglejky s hrúbkou 15 mm, obojstranne použiteľné, jedna strana hladká, jedna strana s protišmykovou povrchovou úpravou

Vyhotovenie	Užitočná hĺbka mm	Dĺžka mm	Obj. č.	Cena/ks
dvojstranné prevedenie	370	1200	22-39572	<b>48,60</b>
		1600	22-39573	<b>78,50</b>
		2000	22-39574	<b>86,50</b>
jednostranné prevedenie	600	1200	22-39575	<b>68,50</b>
		1600	22-39576	<b>99,50</b>
		2000	22-39577	<b>106,00</b>

### Pre konzolový vozík

- Funkčná výška pri štandardných ramenách 30 mm, pri ramenách s PVC povrchom 27 mm

Vyhotovenie	Obj. č.	Cena/ks
koncový doraz ramena	22-39571	<b>5,85</b>

## Stojan/Vozík na platňový tovar



Dodacia lehota: 1 týždeň

## Stojan na platňový tovar

- So 4 gumovými nožičkami
- Zváraná rúrková oceľová konštrukcia, povrchová úprava práškovaním, farba RAL 5007 modrá
- Podlaha s ochranným filmom
- 7 možností prestavenia, svetlá vzdialenosť medzi drážkami 90 mm
- Na jednej čelnej strane šesťdielna vodiaca kladka na uľahčenie naloženia a vyloženia
- Dodáva sa bez manipulačnej rukoväte, rukoväť objednáte samostatne

Nosnosť kg	Ložná plocha d x š (mm) mm	Obj. č.	Cena/ks
1200	1200 x 800	22-21313	388,00
1200	1600 x 800	22-21314	514,00

10  
ročná  
záruka

## Vozík na platňový tovar

- S 2 otočnými a 2 pevnými kolieskami, otočné kolieska s aretačnými brzdami
- Nosnosť 500 kg = kolieska s polymérovým plášťom TPE, náboje s valčekovými ložiskami
- Nosnosť 1200 kg = plnogumové elastické plášte, náboje s guľičkovými ložiskami
- Podlaha s ochranným filmom
- Zváraná rúrková oceľová konštrukcia, povrchová úprava práškovaním, farba RAL 5007 modrá
- 7 možností prestavenia, svetlá vzdialenosť medzi drážkami 90 mm
- Dodáva sa bez manipulačnej rukoväte, rukoväť objednáte samostatne

Nosnosť kg	Vyhotovenie	Ložná plocha d x š (mm) mm	Ø kolieska (mm) mm	Obj. č.	Cena/ks
500	pneumatiky TPE	1200 x 800	200	22-21309	405,00
		1600 x 800	200	22-21311	533,00
1200	super elastické gumené kolieska	1200 x 800	200	22-21310	524,00
		1600 x 800	200	22-21312	645,00



## Zasúvací manipulačná rukoväť pre vozík na dosky a pre stojan na dosky

- Držadlo - prášková povrchová úprava, RAL 5007 modrá
- Rozdelenie ložnej plochy, možné na 7 pozíciách

Dĺžka mm	Výška mm	Obj. č.	Cena/ks
1200	300	22-21315	32,10
	600	22-21316	33,40
	900	22-21317	36,50
1600	300	22-21318	35,10
	600	22-21319	37,90
	900	22-21320	40,80



## Pätky pre stojan na platne

- Voliteľné prísľušenstvo
- 4 pomocné nohy, pre zvýšenie podjazdu na 100 mm, a tým umožnenie obsluhy pomocou ručného paletovacieho vozíka alebo vysokozdvížneho vozíka

Materiál	Ks/JB	Obj. č.	Cena/ balenie
oceľ	4	22-21321	112,00



MANIPULAČNÁ TECHNIKA



## Podvozky



Dodacia lehota: 1 týždeň

### S TPE pneumatikami, nosnosť 500 kg

- S 2 otočnými a 2 priamobežnými kolieskami, otočné kolieska s aretačnými brzdami, pneumatiky TPE, náboj s valčekovým ložiskom
- Rám z plochého oceľového profilu s podvlekmi, povrchovo upravený práškovaním RAL 5007 modrá, bez vedenia
- 20 mm zvýšený rám pre bezpečné uloženie palety a gitterboxu



Nosnosť	Vonkajšie rozmery d x š x v	Ložná plocha d x š (mm)	Ø kolieska (mm)	Obj. č.	Cena/ks
kg	mm	mm	mm		
500	1240 x 830 x 279	1210 x 810	160	22-39558	<b>175,00</b>

### S TPE pneumatikami, nosnosť 750 kg

- S 2 otočnými a 2 priamobežnými kolieskami, otočné kolieska s aretačnými brzdami, pneumatiky TPE, náboj s valčekovým ložiskom
- Tichý chod
- Uhoľníková oceľová konštrukcia so 4 vodiacimi rohmi, prášková povrchová úprava RAL5007



Nosnosť	Vonkajšie rozmery d x š x v	Ložná plocha d x š (mm)	(Radgroesse)	Obj. č.	Cena/ks
kg	mm	mm			
750	856 x 656 x 331	810 x 610	200 x 40	22-43342	<b>215,00</b>
	1056 x 856 x 331	1010 x 810	200 x 40	22-43343	<b>218,00</b>
	1255 x 855 x 330	1210 x 810	200 x 40	22-21224	<b>244,00</b>
	1256 x 1056 x 331	1210 x 1010	200 x 40	22-43344	<b>253,00</b>

### Pre podvozky na palety

- Voliteľné príslušenstvo
- Stabilná posuvná rukoväť, možné nasunúť a naskrutkovať na strane otočných koliesok
- Len základné vybavenie
- Dodatočne len prostredníctvom zvarenia



Materiál	Obj. č.	Cena/ks
oceľ	22-21226	<b>111,00</b>

### Nasadzovací nosný rám, pre podvozky na palety

- Na prispôbenie ergonomickej pracovnej výšky pre palety a gitterboxy
- Pomocou pätiček sú nasadzovacie rámy jednoducho priskrutkovateľné k vozíku, sada skrutiek je súčasťou dodávky
- Pre palety 1200 x 800 mm



Ložná plocha d x š (mm)	Ložná výška	Celková výška (zmontované)	Nosnosť	Obj. č.	Cena/ks
mm	mm	mm	kg		
1210 x 810	422	422	1200	22-37791	<b>149,00</b>
	552	600	1200	22-37792	<b>155,00</b>
	652	652	1200	22-37793	<b>156,00</b>





## Výklopný kontajner



- Robustná zváraná konštrukcia z 3 mm oceľového plechu, tesne zváraná
- Povrchová úprava práškováním RAL 5007 modrá
- Vyhotovenie s výpusťou vrátane sieťky umožňuje oddeliť tekutiny od pevných častí

**10**  
ročná  
záruka

Dodacia lehota: 1 týždeň

### Výklopný kontajner

- S 2 otočnými a 2 pevnými kolieskami, TOTALSTOP - centrálny brzdný systém, aretačná brzda pre otočné kolieska, podľa európskej Normy EN1757-3
- Nosnosť 750 kg = kolieska s polymérovým plášťom TPE, náboje s valčekovými ložiskami
- Nosnosť 800 kg = plnogumové elastické plášte, náboje s guľčikovými ložiskami
- Preklápacia skladovacia vaňa z oceľového plechu hrúbky 2 mm
- Dvakrát zahnutý okraj, dvakrát zahnutá vysýpacia hrana, olejotesný zvar
- Spodný rám z 3 mm hrubého profilu s integrovanými otvormi pre lyžiny, deliaci plech a zabezpečenie proti preklopeniu, madlo
- Pojazdné a prispôbené na obsluhu vysokozdvížným vozikom
- S manuálnym uvoľnením preklopenia
- Priemer kolieska 200 mm



Vyhotovenie	Nosnosť kg	Vonkajšie rozmery d x š x v mm	Výška hrany	Objem L	Obj. č.	Cena/ks
bez výpuste	750	1359 x 713 x 780	780	250	22-39578	<b>606,00</b>
	750	1374 x 730 x 1072	733	450	22-39579	<b>702,00</b>
	750	1458 x 855 x 1099	843	600	22-39580	<b>768,00</b>
	800	1458 x 1105 x 1099	843	800	22-39581	<b>1.013,00</b>
s výpusťou	750	1359 x 713 x 780	780	250	22-39582	<b>640,00</b>
	750	1374 x 730 x 1072	733	450	22-39583	<b>735,00</b>
	750	1458 x 855 x 1099	843	600	22-39584	<b>802,00</b>
	800	1458 x 1105 x 1099	843	800	22-39585	<b>1.050,00</b>

### Preklápací kontajner

- Pre sypké materiály, samovyklápací
- Nie je potrebné zdvíhať pri vyprázdňovaní
- Vyprázdnená vaňa sa sama vráti späť do polohy plnenia
- Sériovo dodávané s ochranou proti zošmyknutiu a ochranou proti samopreklopeniu

Vyhotovenie	Nosnosť kg	Vonkajšie rozmery d x š x v mm	Výška hrany	Objem L	Obj. č.	Cena/ks
bez výpuste	1000	1294 x 731 x 837	748	350	22-39586	<b>840,00</b>
	1500	1294 x 1141 x 837	748	600	22-39587	<b>959,00</b>
	2000	1294 x 1661 x 837	748	900	22-39588	<b>1.059,00</b>
	2500	1751 x 1222 x 1127	1043	1200	22-39589	<b>1.211,00</b>
s výpusťou	1000	1294 x 731 x 837	748	350	22-39590	<b>881,00</b>
	1500	1294 x 1141 x 837	748	600	22-39591	<b>998,00</b>
	2000	1294 x 1661 x 837	748	900	22-39592	<b>1.097,00</b>
	2500	1751 x 1222 x 1127	1043	1200	22-39593	<b>1.247,00</b>





## Valčekové dráhy

- Individuálny dizajn vďaka modulárnej konštrukcii
- Preprava tovaru bez pomocného pohonu
- Možnosť jednoduchéj úpravy
- Dobré jazdné vlastnosti vďaka valčekom s guľičkovými ložiskami

Dodacia lehota: 2 týždne

### **i** BITO informuje

Čo sa týka prepravy plastových prepraviek alebo kartónov bez pomocného pohonu, sú optimálnym riešením valčekové dráhy. A to aj keď je cieľom posúvanie úložných prostriedkov v priebehu kompletovania (bez spádu) alebo doprava do ďalšieho stanoviska (so spádom). Tieto dráhy sa dajú veľmi dobre položiť na podperné stojany pred radom spádových regálov na kusový tovar a umožňujú vychystávačovi ľahko posúvať vychystávaciu prepravku pri práci ďalej.

Na podporu voľne stojacích dráh alebo dráh spádových určených na prepravu gravitačnou silou sa používajú dvojstojany. Je možné nastaviť individuálny sklon, keďže mechanizmus úpravy výšky je plynulý.

Volí sa sklon v rozsahu cca 2 - 5%, a to v závislosti od vlastností a hmotnosti prepravovaného nákladu.

Dráhy sú riešené modulárne, dajú sa teda rýchlo a ľahko postaviť a bez problémov prispôsobiť zmeneným podmienkam.



### S plastovými valčekmi

- Dvojstojany si prosím objednajte zvlášť (statické alebo dynamické)
- Na požiadanie vieme dodať aj v iných prechodných dĺžkach!
- Vzdialenosť valčekov vychádza z dĺžky najmenšieho prepravovaného predmetu. Pritom je potrebné splniť podmienku, že musí predmet ležať minimálne na 3 nosných valčekom.
- Jednotlivý tovar nemá byť ťažší ako cca. 20-25 kg/kus
- Bočné lišty z U profilu 20/70/20 mm, pozinkované

Celková šírka / Šírka			340/300 mm		440/400 mm		540/500 mm		640/600 mm	
Vzdialenosť valčekov T	Dĺžka prepravovaných predmetov min.	Dĺžka	Obj. č.	Cena/ks	Obj. č.	Cena/ks	Obj. č.	Cena/ks	Obj. č.	Cena/ks
mm	mm	mm								
75	225	975	36-16575	242,00	36-16587	257,00	36-16599	273,00	36-16611	303,00
		1500	36-16578	345,00	36-16590	369,00	36-16602	392,00	36-16614	428,00
		1950	36-16581	431,00	36-16593	465,00	36-16605	503,00	36-16617	534,00
		3000	36-16584	621,00	36-16596	672,00	36-16608	727,00	36-16620	779,00
100	300	1000	36-16576	203,00	36-16588	212,00	36-16600	228,00	36-16612	247,00
		1500	36-16579	278,00	36-16591	299,00	36-16603	317,00	36-16615	345,00
		2000	36-16582	353,00	36-16594	374,00	36-16606	399,00	36-16618	441,00
		3000	36-16585	509,00	36-16597	542,00	36-16609	587,00	36-16621	630,00
125	375	1000	36-16577	173,00	36-16589	179,00	36-16601	197,00	36-16613	213,00
		1500	36-16580	242,00	36-16592	257,00	36-16604	277,00	36-16616	293,00
		2000	36-16583	299,00	36-16595	318,00	36-16607	351,00	36-16619	371,00
		3000	36-16586	433,00	36-16598	465,00	36-16610	505,00	36-16622	541,00



## S plastovými valčkami

- Dvojstojany si prosím objednáte zvlášť (statické alebo dynamické)
- Vzdialenosť valčkov cca. stred dráhy
- Vnútorný polomer 800 mm, nosné valčeky sú v závislosti od šírky dráhy buď priebežné alebo delené
- Bočné lišty z U profilu 20/70/20 mm, pozinkované



Celková šírka / Šírka			340/300 mm		440/400 mm		540/500 mm		640/600 mm	
Uhol	Vzdialenosť valčkov T	Dĺžka prepravovaných predmetov min.	Obj. č.	Cena/ks	Obj. č.	Cena/ks	Obj. č.	Cena/ks	Obj. č.	Cena/ks
	mm	mm								
45°	75	225	36-16720	<b>342,00</b>	36-16724	<b>439,00</b>	36-16728	<b>531,00</b>	36-16732	<b>599,00</b>
	125	375	36-16722	<b>298,00</b>	36-16726	<b>335,00</b>	36-16730	<b>399,00</b>	36-16734	<b>423,00</b>
90°	75	225	36-16719	<b>501,00</b>	36-16723	<b>685,00</b>	36-16727	<b>842,00</b>	36-16731	<b>956,00</b>
	125	375	36-16721	<b>399,00</b>	36-16725	<b>519,00</b>	36-16729	<b>656,00</b>	36-16733	<b>687,00</b>



Obrázok: Ulička bez pružinového vyvažovania

## S plastovými valčkami

Celková šírka / Šírka			340/300 mm		440/400 mm		540/500 mm		640/600 mm	
Dĺžka	Vyhotovenie	Vzdialenosť valčkov T	Obj. č.	Cena/ks	Obj. č.	Cena/ks	Obj. č.	Cena/ks	Obj. č.	Cena/ks
mm		mm								
1000	bez pružinového vyvažovania	75	36-16671	<b>356,00</b>	36-16677	<b>370,00</b>	36-16683	<b>389,00</b>	36-16689	<b>434,00</b>
		100	36-16673	<b>308,00</b>	36-16679	<b>323,00</b>	36-16685	<b>336,00</b>	36-16691	<b>370,00</b>
		125	36-16675	<b>280,00</b>	36-16681	<b>291,00</b>	36-16687	<b>306,00</b>	36-16693	<b>337,00</b>
	s pružinovým vyvažovaním	75	36-16672	<b>811,00</b>	36-16678	<b>828,00</b>	36-16684	<b>844,00</b>	36-16690	<b>985,00</b>
		100	36-16674	<b>765,00</b>	36-16680	<b>782,00</b>	36-16686	<b>792,00</b>	36-16692	<b>916,00</b>
		125	36-16676	<b>740,00</b>	36-16682	<b>753,00</b>	36-16688	<b>757,00</b>	36-16694	<b>891,00</b>



## Valčkové dráhy

pre prepravky



### S oceľovými valčekmi

- Dvojstojany si prosím objednajte zvlášť (statické alebo dynamické)
- Vzdialenosť valčkov vychádza z dĺžky najmenšieho prepravovaného predmetu. Pritom je potrebné splniť podmienku, že musí predmet ležať minimálne na 3 nosných valčkoch.
- Na požiadanie vieme dodať aj v iných prechodných dĺžkach!
- Bočné lišty z U profilu 20/70/20 mm, pozinkované

Celková šírka / Šírka			340/300 mm		440/400 mm		540/500 mm		640/600 mm	
Vzdialenosť valčkov T	Dĺžka prepravovaných predmetov min.	Dĺžka	Obj. č.	Cena/ks	Obj. č.	Cena/ks	Obj. č.	Cena/ks	Obj. č.	Cena/ks
mm	mm	mm								
75	225	975	36-16623	<b>278,00</b>	36-16632	<b>303,00</b>	36-16641	<b>319,00</b>	36-16650	<b>364,00</b>
		1500	36-16626	<b>392,00</b>	36-16635	<b>433,00</b>	36-16644	<b>457,00</b>	36-16653	<b>512,00</b>
		1950	36-16629	<b>509,00</b>	36-16638	<b>540,00</b>	36-16647	<b>596,00</b>	36-16656	<b>651,00</b>
		3000	36-16659	<b>748,00</b>	36-16662	<b>793,00</b>	36-16665	<b>869,00</b>	36-16668	<b>949,00</b>
100	300	1000	36-16624	<b>234,00</b>	36-16633	<b>242,00</b>	36-16642	<b>264,00</b>	36-16651	<b>294,00</b>
		1500	36-16627	<b>320,00</b>	36-16636	<b>342,00</b>	36-16645	<b>374,00</b>	36-16654	<b>407,00</b>
		2000	36-16630	<b>404,00</b>	36-16639	<b>442,00</b>	36-16648	<b>487,00</b>	36-16657	<b>519,00</b>
		3000	36-16660	<b>599,00</b>	36-16663	<b>644,00</b>	36-16666	<b>695,00</b>	36-16669	<b>757,00</b>
125	375	1000	36-16625	<b>206,00</b>	36-16634	<b>207,00</b>	36-16643	<b>215,00</b>	36-16652	<b>247,00</b>
		1500	36-16628	<b>274,00</b>	36-16637	<b>291,00</b>	36-16646	<b>223,00</b>	36-16655	<b>350,00</b>
		2000	36-16631	<b>350,00</b>	36-16640	<b>371,00</b>	36-16649	<b>399,00</b>	36-16658	<b>437,00</b>
		3000	36-16661	<b>519,00</b>	36-16664	<b>552,00</b>	36-16667	<b>594,00</b>	36-16670	<b>632,00</b>

### S oceľovými valčekmi

- Dvojstojany si prosím objednajte zvlášť (statické alebo dynamické)
- Vzdialenosť valčkov cca. stred dráhy
- Vnútrotný polomer 800 mm, nosné valčeky sú v závislosti od šírky dráhy buď priebežné alebo delené
- Bočné lišty z U profilu 20/70/20 mm, pozinkované



Celková šírka / Šírka			340/300 mm		440/400 mm		540/500 mm		640/600 mm	
Uhol	Vzdialenosť valčkov T	Dĺžka prepravovaných predmetov min.	Obj. č.	Cena/ks	Obj. č.	Cena/ks	Obj. č.	Cena/ks	Obj. č.	Cena/ks
	mm	mm								
45°	75	225	36-16736	<b>370,00</b>	36-16740	<b>476,00</b>	36-16744	<b>590,00</b>	36-16748	<b>658,00</b>
	125	375	36-16738	<b>312,00</b>	36-16742	<b>378,00</b>	36-16746	<b>449,00</b>	36-16750	<b>457,00</b>
90°	75	225	36-16735	<b>546,00</b>	36-16739	<b>757,00</b>	36-16743	<b>995,00</b>	36-16747	<b>1.130,00</b>
	125	375	36-16737	<b>437,00</b>	36-16741	<b>582,00</b>	36-16745	<b>726,00</b>	36-16749	<b>757,00</b>







Obrázok: Ulička s pružinovým vyvažovaním

## S oceľovými valčekmi

Celková šírka / Šírka			340/300 mm		440/400 mm		540/500 mm		640/600 mm	
Dĺžka	Vyhotovenie	Vzdialenosť valčkov T	Obj. č.	Cena/ks	Obj. č.	Cena/ks	Obj. č.	Cena/ks	Obj. č.	Cena/ks
mm		mm								
1000	bez pružinového vyvažovania	75	36-16695	<b>391,00</b>	36-16701	<b>415,00</b>	36-16707	<b>434,00</b>	36-16713	<b>481,00</b>
		100	36-16697	<b>339,00</b>	36-16703	<b>351,00</b>	36-16709	<b>375,00</b>	36-16715	<b>412,00</b>
		125	36-16699	<b>315,00</b>	36-16705	<b>318,00</b>	36-16711	<b>332,00</b>	36-16717	<b>375,00</b>
	s pružinovým vyvažovaním	75	36-16696	<b>844,00</b>	36-16702	<b>874,00</b>	36-16708	<b>894,00</b>	36-16714	<b>1.040,00</b>
		100	36-16698	<b>791,00</b>	36-16704	<b>810,00</b>	36-16710	<b>831,00</b>	36-16716	<b>967,00</b>
		125	36-16700	<b>765,00</b>	36-16706	<b>776,00</b>	36-16712	<b>788,00</b>	36-16718	<b>926,00</b>

## Dvojstojany

- Vzďialenosť medzi 2 dvojstojanmi max. 2000 mm, nosnosť 120 kg pri 2000 mm, nosnosť 175 kg pri ≤1500 mm
- Výškovu nastaviteľný prostredníctvom teleskopu
- Konštrukčná výška = horná hrana valčekovej dráhy
- Lak RAL5015 modrá
- Konštrukcia zo štvorhranného profilu s otočným kĺbom

Dodacia lehota: 2 týždne

### Dvojstojany

Šírka	300 mm		400 mm		500 mm		600 mm	
Konštrukčná výška	Obj. č.	Cena/ks	Obj. č.	Cena/ks	Obj. č.	Cena/ks	Obj. č.	Cena/ks
mm								
275 - 340	36-16520	<b>109,00</b>	36-16525	<b>109,00</b>	36-16530	<b>109,00</b>	36-16535	<b>119,00</b>
330 - 395	36-16521	<b>119,00</b>	36-16526	<b>119,00</b>	36-16531	<b>119,00</b>	36-16536	<b>121,00</b>
390 - 570	36-16522	<b>130,00</b>	36-16527	<b>130,00</b>	36-16532	<b>130,00</b>	36-16537	<b>131,00</b>
550 - 850	36-16523	<b>131,00</b>	36-16528	<b>131,00</b>	36-16533	<b>131,00</b>	36-16538	<b>139,00</b>
680 - 1100	36-16524	<b>140,00</b>	36-16529	<b>140,00</b>	36-16534	<b>140,00</b>	36-16539	<b>146,00</b>



### Dvojstojany, pojazdné vyhotovenie

- Pojazdne vyhotovenie s otočnými kolesami s fixáciou brzdami, pri Ø kolesa 100 mm

Šírka	400 mm		500 mm		600 mm	
Konštrukčná výška	Obj. č.	Cena/ks	Obj. č.	Cena/ks	Obj. č.	Cena/ks
mm						
410 - 465	36-38382	<b>215,00</b>	36-38387	<b>215,00</b>	36-38392	<b>222,00</b>
465 - 525	36-38383	<b>222,00</b>	36-38388	<b>222,00</b>	36-38393	<b>229,00</b>
525 - 680	36-38384	<b>232,00</b>	36-38389	<b>232,00</b>	36-38394	<b>236,00</b>
685 - 920	36-38385	<b>236,00</b>	36-38390	<b>236,00</b>	36-38395	<b>242,00</b>
820 - 1100	36-38386	<b>242,00</b>	36-38391	<b>242,00</b>	36-38396	<b>255,00</b>



### Príslušenstvo pre valčekové dráhy s plastovými valčekmi / s oceľovými valčekmi

Dodacia lehota: 2 týždne

#### Koncový doraz

■ Z pozinkovaného oceľového plechu



Šírka	300 mm		400 mm		500 mm		600 mm	
	Obj. č.	Cena/ks	Obj. č.	Cena/ks	Obj. č.	Cena/ks	Obj. č.	Cena/ks
pozinkovaná oceľ	36-16546	<b>52,00</b>	36-16547	<b>54,00</b>	36-16548	<b>54,50</b>	36-16549	<b>62,00</b>

#### Bočné uzatváracie profily

■ Prekrytie profilu môže/musí byť montované, v prípade potreby musí byť prispôbená dĺžka.



Farba	Obj. č.	Cena/m
čierna	36-38375	<b>11,30</b>

#### Bočné vedenie, pre rovné segmenty

- Z C profilu, pozinkované
- Nastaviteľné do výšky 100 mm
- Pri objednávke uďte, prosím, požadovanú dĺžku v mm



Vyhotovenie	Obj. č.	Cena/m
pre rovné segmenty, jednostranné prevedenie	36-16540	<b>45,10</b>
pre rovné segmenty, obojstranné	36-16541	<b>88,00</b>

#### Bočné vedenie pre zákruty

- Z C profilu, pozinkované prevedenie
- Nastaviteľné do výšky 100 mm



Vyhotovenie	Obj. č.	Cena/ks
oblúk 45°, vonkajší rádius	36-16544	<b>87,50</b>
oblúk 45°, obojstranný	36-16545	<b>123,00</b>
oblúk 90°, vonkajší rádius	36-16542	<b>113,00</b>
oblúk 90°, obojstranný	36-16543	<b>190,00</b>

## Nožnicové valčkové dráhy

Dodacia lehota: 2 týždne

**i** BITO informuje

Autonómne, flexibilné a mobilné dopravné úseky, ktoré sa hodia všade tam, kde je málo miesta, alebo kam nie je možné postaviť žiadne nepohyblivé (stacionárne) dopravníky.

**Nožnicové valčkové dráhy**

- Riešenie menej náročné na miesto
- Variabilná dopravná dĺžka vďaka vysúvaniu
- Prestaviteľná konštrukčná výška od 700 do 1100 mm
- Pojazdné vyhotovenie s otočnými kolesami s fixáciou brzdami
- Flexibilne usporiadateľný priebeh trás, napr. vytvorením úzkych oblúkov alebo zákrut do S
- Všetky oceľové diely nožnicových dráh sú lesklo pozinkované
- Nosnosť medzi dvomi stojkami 100 kg



Šírka		300 mm		400 mm		500 mm		600 mm	
Počet podpier	Dĺžka základného modulu mm	Obj. č.	Cena/ks	Obj. č.	Cena/ks	Obj. č.	Cena/ks	Obj. č.	Cena/ks
3	1200 - 4400	36-16551	<b>1.392,00</b>	36-16555	<b>1.511,00</b>	36-16559	<b>1.937,00</b>	36-16563	<b>2.128,00</b>
4	1700 - 6200	36-16552	<b>1.883,00</b>	36-16556	<b>2.052,00</b>	36-16560	<b>2.623,00</b>	36-16564	<b>2.883,00</b>
5	2200 - 7900	36-16553	<b>2.389,00</b>	36-16557	<b>2.592,00</b>	36-16561	<b>3.325,00</b>	36-16565	<b>3.660,00</b>
6	2800 - 9600	36-16554	<b>2.875,00</b>	36-16558	<b>3.121,00</b>	36-16562	<b>3.992,00</b>	36-16566	<b>4.392,00</b>

**Spojky na 2 valčkové dráhy**

- Na spojenie nožnicových dráh
- Vybavené po oboch stranách hákmi na zavesenie



Šírka		300 mm		400 mm		500 mm		600 mm	
Materiál	Dĺžka mm	Obj. č.	Cena/ks	Obj. č.	Cena/ks	Obj. č.	Cena/ks	Obj. č.	Cena/ks
pozinkovaná oceľ	400	36-16567	<b>99,50</b>	36-16568	<b>122,00</b>	36-16569	<b>130,00</b>	36-16570	<b>161,00</b>

**Koncový doraz**

- Nepohyblivý doraz
- Zamedzuje spadnutiu prepravovaného tovaru na konci z pásu



Šírka		300 mm		400 mm		500 mm		600 mm	
Materiál		Obj. č.	Cena/ks	Obj. č.	Cena/ks	Obj. č.	Cena/ks	Obj. č.	Cena/ks
pozinkovaná oceľ		36-16571	<b>84,50</b>	36-16572	<b>89,50</b>	36-16573	<b>89,50</b>	36-16574	<b>97,00</b>

## Všetko na svojom mieste!



BITO Vám ponúka špeciálne systémy pracovísk pre sklady a kompletovanie na použitie v dielňach. Systém BITO-TEC je systém, ktorý sa dá použiť v najrozličnejších oblastiach.

Či už zriad'ujete profesionálne a funkčné pracovisko pre počítač v dizajne TEC, alebo stôl, ktorý poskytuje dostatok miesta pre strihacie zariadenie, baliace a lepiace prostriedky. Kedykoľvek máte k dispozícii individuálny dizajn vďaka modulárnej konštrukcii systému.

Hľadáte program zámočníckych stolov pre vysoké zaťaženie? Tu nájdete riešenie. Garantujeme Vám stabilnú konštrukciu a dobrý dizajn po stránke funkčnosti aj vzhľadu.





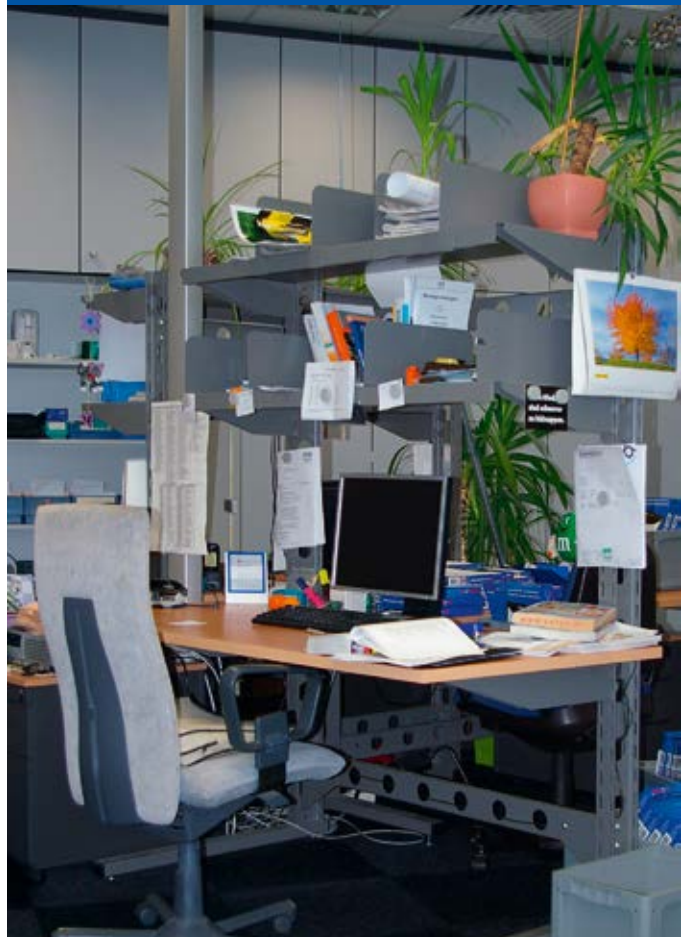

## BITO-TEC



- Profesionálne a funkčné riešenie v modernom dizajne TEC
- Modulárny systém ponúka mnoho možností - aj na neskoršie dovybavenie
- Základná konštrukcia pozostáva z robustného oceľového rámu, na ktorý sa dá pripojiť pracovná doska/pracovné dosky a odkladacie plochy
- Pracovné výšky sa dajú prestaviť v rastri 60 mm
- Oceľové časti s epoxidovým povlakom sivej hliníkovej farby RAL 9007
- Pracovné dosky a odkladacie plochy na kartóny sú z laminovanej drevotriesky v bukovom dekóre

## Základná konštrukcia, jednostranné prevedenie

Vonkajšie rozmery d x š x v	Pracovná doska / plocha d x š x hrúbka	Nosnosť pracovnej dosky / plochy	Obj. č.	Cena/ks
<i>mm</i>	<i>mm</i>	<i>kg</i>		
1306 x 920 x 1785	1600 x 800 x 28	150	44-19301	<b>627,00</b>
1306 x 920 x 1785	2000 x 800 x 38	250	44-19306	<b>868,00</b>



## Základná konštrukcia, dvojstranné prevedenie

Vonkajšie rozmery d x š x v	Pracovná doska / plocha d x š x hrúbka	Nosnosť pracovnej dosky / plochy	Obj. č.	Cena/ks
<i>mm</i>	<i>mm</i>	<i>kg</i>		
1306 x 1700 x 1785	1600 x 800 x 28	150	44-19302	<b>909,00</b>
1306 x 1700 x 1785	2000 x 800 x 38	250	44-19307	<b>1392,00</b>



## Písací stôl

- Kontajner nie je súčasťou

Vonkajšie rozmery d x š x v	Pracovná doska / plocha d x š x hrúbka	Nosnosť pracovnej dosky / plochy	Obj. č.	Cena/ks
<i>mm</i>	<i>mm</i>	<i>kg</i>		
1306 x 620 x 692	1600 x 800 x 28	150	44-19295	<b>427,00</b>



## Stôl pre PC, jednostranné prevedenie

- Základná konštrukcia jednostranná
- Vráťane vrátane pracovnej dosky na PC, nosnosť 150 kg, hrúbka 28 mm
- Vráťane rovnej kovovej odkladacej police, hĺbka 400 mm, nosnosť 90 kg
- Vráťane naklonenej kovovej odkladacej police, hĺbka 300 mm, nosnosť 90 kg
- Kontajner a regál nie sú súčasťou

Vonkajšie rozmery d x š x v	Pracovná doska / plocha d x š x hrúbka	Nosnosť pracovnej dosky / plochy	Obj. č.	Cena/ks
<i>mm</i>	<i>mm</i>	<i>kg</i>		
1306 x 920 x 1785	1600 x 800 x 28	150	44-19444	<b>765,00</b>



## Stôl pre PC, dvojstranné prevedenie

- Základná konštrukcia dvojstranná
- Vráťane 2 pracovných dosiek, nosnosť 150 kg, hrúbka 28 mm
- Vráťane rovnej kovovej odkladacej police, hĺbka 400 mm, nosnosť 90 kg
- Vráťane 2 naklonených kovových odkladacích polic, hĺbka 300 mm, nosnosť 90 kg
- Kontajner a regál nie sú súčasťou

Vonkajšie rozmery d x š x v	Pracovná doska / plocha d x š x hrúbka	Nosnosť pracovnej dosky / plochy	Obj. č.	Cena/ks
<i>mm</i>	<i>mm</i>	<i>kg</i>		
1306 x 1700 x 1785	1600 x 800 x 28	150	44-19445	<b>1.125,00</b>



## Systemy pracovísk, jednostranné prevedenie

- Základná konštrukcia jednostranná
- Vráťane pracovnej dosky, nosnosť 250 kg, hrúbka 38 mm
- Vráťane rovnej kovovej odkladacej police, hĺbka 400 mm, nosnosť 90 kg
- Vráťane odkladacej police na kartóny so 4 deliacimi plechmi, nosnosť 100 kg
- Zásuvka a držiaky nie sú súčasťou dodávky

Vonkajšie rozmery d x š x v	Pracovná doska / plocha d x š x hrúbka	Nosnosť pracovnej dosky / plochy	Obj. č.	Cena/ks
<i>mm</i>	<i>mm</i>	<i>kg</i>		
1306 x 920 x 1785	2000 x 800 x 38	250	44-19443	<b>1.125,00</b>



## Systemy pracovísk, dvojstranné prevedenie

- Základná konštrukcia dvojstranná
- Vráťane 2 pracovných dosiek, nosnosť 250 kg, hrúbka 38 mm
- Vráťane 2 odkladacích polic na kartóny s 8 deliacimi plechmi, nosnosť 100 kg
- Zásuvka a držiaky nie sú súčasťou dodávky

Vonkajšie rozmery d x š x v	Pracovná doska / plocha d x š x hrúbka	Nosnosť pracovnej dosky / plochy	Obj. č.	Cena/ks
<i>mm</i>	<i>mm</i>	<i>kg</i>		
1306 x 1700 x 1785	2000 x 800 x 38	250	44-19446	<b>1.767,00</b>





## BITO-TEC

### Príslušenstvo



**A** Panel so zárezmi pre montáž na stenu

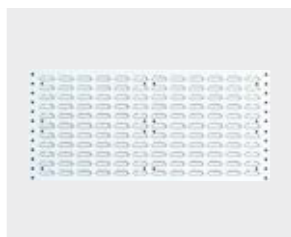

**B** Panel so zárezmi pre montáž na stenu a pracovisko



**C** Nasadzovací držiak



**D** Zásuvka



**E** Polica



**F** Polica



**G** PC pracovna doska



**H** Polica



**I** Pracovná doska



**J** Plechové deliče



**K** Plechové deliče



**L** Horizontálny spojovník



**M** Rezacie zariadenie



**N** Viacúčelová lišta



**O** Sada zásuvných nožičiek



**P** Oska



Poz.	Popis	Rozmery mm	Obj. č.	Cena/ks	
A	Panel so zárezmi pre montáž na stenu	robustný oceľový plech, jednoducho montovateľný, na vešanie prepraviek SK1095, SK1610 a SK2311	š 457 x v 495	8-14837	37,50
B	Panel so zárezmi pre montáž na stenu a pracovisko	s vystužujúcimi profilmi na zadnej strane, možná montáž na stôl, robustný oceľový plech, jednoducho montovateľný, na vešanie prepraviek SK1095, SK1610 a SK2311	š 1486 x v 457	8-14835	126,00
C	Nasadzovací držiak	univerzálny držiak pre panely so zárezmi	dl, 150	8-14841	16,50
			dl, 200	8-14842	16,80
			dl, 300	8-14843	16,20
D	Zásuvka	povrchová úprava lak RAL 7035 svetlá sivá, kolieska na guľičkových ložiskách, madlo z ľahkého kovu s popisným štítkom, zámok s 2 kľúčmi	š 475 x v 128 x h 526	44-15802	215,00
E	Polica z pozinkovanej ocele, rovná	oceľová polica so zadným dorazom vrátane 2 konzol, kompletná povrchová úprava epoxidovým povlakom v RAL 9007 sivý hliník, nosnosť 90 kg	š 1246 x v 98 x h 400	44-19312	83,00
			š 1246 x v 98 x h 500	44-19313	90,50
F	Polica z pozinkovanej ocele, naklonená	oceľová polica so zadným dorazom vrátane 2 konzol, sklon 25°, kompletná povrchová úprava epoxidovým povlakom v RAL 9007 sivý hliník, nosnosť 90 kg	š 1246 x v 56,8 x h 300	44-19314	85,50
			š 1246 x v 56,8 x h 400	44-19315	90,50
G	PC pracovná doska z laminovanej drevotriesky	laminovaná drevotrieska, dekór buk, vrátane 2 konzol 600 mm a upevňovacieho materiálu, nosnosť 100 kg, hrúbka 28 mm	dl, 1600 x š 800	44-19303	173,00
H	Polica z laminovanej drevotriesky	laminovaná drevotrieska, dekór buk, hore na oboch stranách s otvormi, Ø 7 mm, s pozdĺžnym rastrom 96 mm na bezskrutkovú montáž deliacich plechov, vrátane 2 konzol 400 mm s upevňovacím materiálom, nosnosť 150 kg	dl, 1600 x š 400	44-19308	146,00
I	Pracovná doska	laminovaná drevotrieska, dekór buk, vrátane 2 konzol 600 mm a upevňovacieho materiálu, nosnosť 100 kg, hrúbka 38 mm	dl, 2000 x š 800	44-19309	428,00
J	Plechové deliče na zasunutie	povrchová úprava epoxidovým povlakom v RAL 9007 sivý hliník, na rozdelenie police a uskladnenie kartónov po výške	v 300 x h 300	44-19273	10,10
K	Plechové deliče s fixačnou pätkou	pre rovnú kovovú policu, povrchová úprava epoxidovým povlakom v RAL 9007 sivý hliník, plynulo posúvateľný	v 170 x h 400	44-19289	14,70
L	Horizontálny spojovník typ BITO-TEC	povrchová úprava epoxidovým povlakom v RAL 9007 sivý hliník, spája 2 stĺpce, na každé pole sú potrebné 2 kusy	dl, 1246	44-19216	29,40
M	Rezacie zariadenie	svorkové pripevnenie k pracovnej doske, šírka rezu 750 mm		44-19251	625,00
N	Viacúčelová lišta	hliníkový profil na zavesenie prístrojov, dodávka s plastovým vodičkom, závesným držiakom, koncovými zátkami a upevňovacími skrutkami	dl, 1500	44-19252	139,00
O	Sada zásuvných nožičiek	na dovybavenie jednostranných stojanov na dvojstranné vyhotovenie, na rozšírenie základne sú potrebné 2 ks	dl, 680 x š 50 x v 30	44-19317	58,00
P	Oska pre baliaci papier	pozostáva z jednej drážkovej rúrky, Ø 40 mm, na aretáciu v stojane s 2 nastavovacími krúžkami a 2 uzávermi	dl, 1300 x š 40	44-19318	34,30





## Pracovné stoly



- Stolový systém - stavebnicový princíp - variabilný a voliteľne rozšíriteľný
- Police lesklo pozinkované, nosnosť 100 kg
- Pracovné dosky z viacvrstvého vodovzdorného lepeného bukového dreva Multiplex, hrúbka 30 mm
- Hrany pracovnej dosky skosené
- Povrch brúsený a ošetrený jemnou vrstvou fermeže z ľanového oleja
- Základný rám s epoxidovým povlakom v modrej farbe RAL 5010 alebo lesklo pozinkovaný



### Typ 1

Vyhotovenie	Vonkajšie rozmery d x š x v mm	Lesklo pozinkovaný povrch		RAL 5010 modrá	
		Obj. č.	Cena/ks	Obj. č.	Cena/ks
bez pracovnej dosky	1100 x 624 x 850	10-12670	<b>123,00</b>	10-12672	<b>151,00</b>
modul s pracovnou doskou	1100 x 700 x 880	10-12671	<b>192,00</b>	10-12673	<b>291,00</b>



### Typ 2

Vyhotovenie	Vonkajšie rozmery d x š x v mm	Lesklo pozinkovaný povrch		RAL 5010 modrá	
		Obj. č.	Cena/ks	Obj. č.	Cena/ks
bez pracovnej dosky	2100 x 624 x 850	10-12674	<b>206,00</b>	10-12676	<b>236,00</b>
modul s pracovnou doskou	2100 x 700 x 880	10-12675	<b>484,00</b>	10-12677	<b>525,00</b>



### Typ 3

Vyhotovenie	Vonkajšie rozmery d x š x v mm	Lesklo pozinkovaný povrch		RAL 5010 modrá	
		Obj. č.	Cena/ks	Obj. č.	Cena/ks
bez pracovnej dosky	3100 x 624 x 850	10-12678	<b>295,00</b>	10-12680	<b>332,00</b>
s pracovnou doskou (2-dielna)	3200 x 700 x 880	10-12679	<b>726,00</b>	10-12681	<b>771,00</b>



### S pracovnou doskou

- 3 podperové rámy
- 6 vystužovacích traverz
- 4 oceľové police
- 25 mm pracovná doska Multiplex
- Konštrukcia pozinkovaná

Vyhotovenie	Vonkajšie rozmery d x š x v mm	Farba	Obj. č.	Cena/ks
modul s pracovnou doskou	2100 x 700 x 872	lesklo pozinkovaný povrch	10-12682	<b>433,00</b>

## Príslušenstvo



**A** Prídavná polica



**B** Zadné čielko pracovnej dosky



**C** Kridlové dvere



**D** Blok zásuviek



**D** Zásuvka



**F** Bočná stena pre pracovný stôl



**G** Zadné steny pre pracovný stôl

Poz.	Popis	Farba	Rozmery mm	Obj. č.	Cena/ks	
<b>A</b>	Prídavná polica	nosnosť 100 kg, s perforáciou s rozstupom 50 mm, výška police 40 mm, vrátane 4 závesných držiakov	lesklo pozinkovaný povrch	dĺ. 1000 x š 600	10-17066	25,60 <input type="checkbox"/>
<b>B</b>	Zadné čielko pracovnej dosky	z laminovanej drevotriesky, zadné čielko s presahom nad dosku, výška 70 mm, vrátane upevňovacieho materiálu	prírodná farba	š 1094 x v 100	10-6781	24,40 <input type="checkbox"/>
		prírodná farba	š 2100 x v 100	10-6782	35,40 <input type="checkbox"/>	
<b>C</b>	Kridlové dvere	šírka 1000 mm, možné namontovať dodatočne, všetky komponenty epoxidovo povrchovo upravené v RAL 7035 svetlo šedá, pozostávajú z 2 alebo 3 dverových závesov, dvojdielne dvere so zapustenou otočnou úchytkou a bezpečnostným zámkom s dvomi kľúčmi (a trojbodovým blokovacím mechanizmom)	RAL 7035 svetlo šedá	v 500	10-29954	311,00 <input type="checkbox"/>
<b>D</b>	Zásuvka	povrchová úprava lak RAL 7035 svetlá sivá, kolieska na guľičkových ložiskách, madlo z ľahkého kovu s popisným štítkom, zámok s 2 kľúčmi	RAL 7035 svetlo šedá	š 475 x v 128 x h 526	44-15802	215,00 <input type="checkbox"/>
	Blok zásuviek	s traverzami a bezpečnostnými čapmi, povrchová úprava lak RAL 7035 svetlá sivá, úžitkové výšky 60, 100, 140 mm, madlo s popisným štítkom, zámok s 2 kľúčmi, vrátane 1 páru nosníkov na zavesenie, nosnosť/zásuvka 80 kg	RAL 7035 svetlo šedá	š 576 x v 425 x h 610	10-15803	638,00 <input type="checkbox"/>
<b>F</b>	Bočná stena pre pracovný stôl	z plného plechu, príplatok platí pre jeden bočný rám, vrátane upevňovacích spôn	lesklo pozinkovaný povrch	š 600 x v 850	10-15806	21,50 <input type="checkbox"/>
		RAL 5010 modrá	š 600 x v 850	10-15807	36,00 <input type="checkbox"/>	
<b>G</b>	Zadné steny pre pracovný stôl	z plného plechu, jednoduchá bezskrutková montáž, vrátane montážneho materiálu	lesklo pozinkovaný povrch	š 1000 x v 850	14-13060	46,40 <input type="checkbox"/>
		RAL 5010 modrá	š 1000 x v 850	14-13061	74,50 <input type="checkbox"/>	



## Pracovné stoly s úložným priestorom

### Classic-Line

- Robustná konštrukcia, z vysoko kvalitného pevného plechu
- Kvalitné práškové lakovanie: RAL 7016 antracitovo sivá, čelá zásuviek v RAL 7035 svetlo sivej
- Centrálne zamykanie odolné proti krádeži s cylindrickým zámkom a 2 kľúčmi, voliteľne s kombinovaným zámkom
- Zásuvky s plným výsuvom, nosnosť 80 kg, vnútorné rozmery 500 x 450 mm
- Dodávané s úchytkami z hliníka, už namontovanými na zásuvkách
- Pracovné dosky z viacvrstvého vodovzdorného lepeného bukového dreva Multiplex, hrúbka 40 mm
- Všetky nohy s vyrovnaním nerovností podlahy
- Dodávané v zmontovanom stave - rýchle a jednoduché uvedenie do prevádzky
- Ďalšie prevedenie a možnosti na rozčlenenie zásuvky na vyžiadanie



### Classic Line, šírka 1500 mm

- Dodávané v zmontovanom stave - rýchle a jednoduché uvedenie do prevádzky

Vyhotovenie	Výška	Hĺbka	Hrúbka dosky	Nosnosť	Obj. č.	Cena/ks
	mm	mm	mm	kg		
vľavo: 1/2police vpravo: 4 zásuvky s plným výsuvom, výšky: 75mm, 100 mm, 150 mm, 175 mm	960	600	40	800	15-45580	577,00

### Classic Line, šírka 1500 mm

- Dodávané v zmontovanom stave - rýchle a jednoduché uvedenie do prevádzky

Vyhotovenie	Výška	Hĺbka	Hrúbka dosky	Nosnosť	Obj. č.	Cena/ks
	mm	mm	mm	kg		
vľavo: 4 zásuvky s plným výsuvom, výšky: 75mm, 100 mm, 150 mm, 175 mm vpravo: 4 zásuvky s plným výsuvom, výšky: 75mm, 100 mm, 150 mm, 175 mm	960	600	40	800	15-45581	868,00

### Classic Line, šírka 2000 mm

- Dodávané v zmontovanom stave - rýchle a jednoduché uvedenie do prevádzky

Vyhotovenie	Výška	Hĺbka	Hrúbka dosky	Nosnosť	Obj. č.	Cena/ks
	mm	mm	mm	kg		
vľavo: 1/2police vpravo: 4 zásuvky s plným výsuvom, výšky: 75mm, 100 mm, 150 mm, 175 mm	960	600	40	800	15-45582	650,00



### Classic Line, šírka 2000 mm

■ Dodávané v zmontovanom stave - rýchle a jednoduché uvedenie do prevádzky

Vyhotovenie	Výška <i>mm</i>	Hĺbka <i>mm</i>	Hrúbka dosky <i>mm</i>	Nosnosť <i>kg</i>	Obj. č.	Cena/ks
vľavo: 4 zásuvky s plným výsuvom, výšky: 75mm, 100 mm, 150 mm, 175 mm, stred: 1/2 police, vpravo: 4 zásuvky s plným výsuvom, výšky: 75mm, 100 mm, 150 mm, 175 mm	960	600	40	800	15-45583	<b>924,00</b>

Špeciálna ponuka

**924,00**

15-45583



### Classic Line, šírka 2000 mm

■ Dodávané v zmontovanom stave - rýchle a jednoduché uvedenie do prevádzky

Vyhotovenie	Výška <i>mm</i>	Hĺbka <i>mm</i>	Hrúbka dosky <i>mm</i>	Nosnosť <i>kg</i>	Obj. č.	Cena/ks
vľavo: 3 zásuvky s plným výsuvom, výšky: 2 x 150 mm, 1 x 200 mm, stred: 4 zásuvky s plným výsuvom, výšky: 2 x 200, 2 x 150, vpravo: 1 krídlové dvere (výška 500 mm)	960	600	40	800	15-45584	<b>1.059,00</b>



### Classic Line, šírka 2000 mm

■ Dodávané v zmontovanom stave - rýchle a jednoduché uvedenie do prevádzky

Vyhotovenie	Výška <i>mm</i>	Hĺbka <i>mm</i>	Hrúbka dosky <i>mm</i>	Nosnosť <i>kg</i>	Obj. č.	Cena/ks
vľavo: 4 zásuvky s plným výsuvom, výšky: 2 x 100 mm, 2 x 150 mm, stred: 3 zásuvky s plným výsuvom, výšky: 2 x 150 mm, 1 x 200 mm, vpravo: 4 zásuvky s plným výsuvom, výšky: 2 x 100 mm, 2 x 150 mm	960	600	40	800	15-45585	<b>1.209,00</b>



### Classic Line, šírka 2000 mm, 2 zásuvkové moduly, šírka každého 600 mm

■ Dodávané v zmontovanom stave - rýchle a jednoduché uvedenie do prevádzky

Vyhotovenie	Výška <i>mm</i>	Hĺbka <i>mm</i>	Hrúbka dosky <i>mm</i>	Nosnosť <i>kg</i>	Obj. č.	Cena/ks
vľavo: 7 zásuviek s plným výsuvom, výšky: 7 x 100 mm, vpravo: 5 zásuviek s plným výsuvom, výšky: 1 x 50 mm, 3 x 150 mm, 1 x 200 mm,	860	600	40	1500	15-45587	<b>1.298,00</b>
vľavo: 8 zásuviek s plným výsuvom, výšky: 8 x 100 mm, vpravo: 6 zásuviek s plným výsuvom, výšky: 1 x 50 mm, 1 x 100 mm, 3 x 150 mm, 1 x 200 mm	960	600	40	800	15-45586	<b>1.416,00</b>



15-45586



SYSTEMY PRACOVÍSK



### Pracovné stoly s úložným priestorom

Classic-Line



#### Classic Line, šírka 2000 mm, 1 zásuvkový modul, šírka 700 mm

- Dodávka v nezmontovanom stave umožňuje variabilné usporiadanie skrine so zásuvkami
- Úžitková plocha zásuvky 600 x 450 mm

Vyhotovenie	Výška	Hĺbka	Hrúbka dosky	Nosnosť	Obj. č.	Cena/ks
	mm	mm	mm	kg		
vpravo: 7 x zásuvka s plným výsuvom, výška 100 mm	860	600	40	1000	15-45588	866,00



#### Mobilné prevedenie, Classic Line, šírka 1300 mm

- Dodávané v zmontovanom stave - rýchle a jednoduché uvedenie do prevádzky

Vyhotovenie	Výška	Hĺbka	Hrúbka dosky	Nosnosť	Obj. č.	Cena/ks
	mm	mm	mm	kg		
4 otočné kolieska Ø 125 mm, 2 s brzdou, vľavo: 2 x drevené police 600 x 570 x 25 mm, vpravo: 4 zásuvky, výšky 2x100mm, 2x150mm	960	600	25	400	15-45589	663,00



## Pracovné stoly s úložným priestorom

### Premium-Line

- Robustná konštrukcia z rúriek štvorhranného prierezu 40 x 40 x 2 mm, nosnosť do 1000 kg
- Dodávané kompletne zostavené - rýchle a jednoduché uvedenie do prevádzky
- S veľmi kvalitným epoxidovým povlakom: skriňa v RAL 7035 svetlo šedej, dvere v RAL 5012 svetlo modrej
- Centrálne zamykanie odolné proti krádeži s cylindrickým zámkom a 2 kľúčmi, voliteľne s kombinovaným zámkom
- Zásuvky s plným výsuvom, zásuvky s výškou predného panelu 50 mm - nosnosť 50 kg, zásuvky s výškou predného panelu 75 mm - nosnosť 100 kg, zásuvky s výškou predného panelu 100 mm alebo viac - nosnosť 180 kg
- Pracovné dosky z viacvrstvého vodovzdorného lepeného bukového dreva Multiplex, hrúbka 40 mm
- Všetky nohy s vyrovnaním nerovností podlahy
- Vnútorne rozmery zásuviek 450 x 600 mm



### Premium Line, šírka 1500/2000 mm

- Úžitková plocha zásuvky 450 x 600 mm

Vyhotovenie	Šírka	Výška	Hĺbka	Hrúbka dosky	Nosnosť'	Obj. č.	Cena/ks
	mm	mm	mm	mm	kg		
vľavo: 1/2police, vpravo: 3 zásuvky s plným výsuvom, výšky: 3 x 200 mm	1500	859	750	40	1000	15-45590	730,00
	2000	859	750	40	1000	15-45591	774,00

### Premium Line, šírka 1500

- Úžitková plocha zásuvky 600 x 600 mm

Vyhotovenie	Výška	Hĺbka	Hrúbka dosky	Nosnosť'	Obj. č.	Cena/ks
	mm	mm	mm	kg		
vľavo: 4 zásuvky s plným výsuvom, výšky: 2 x 100 mm, 2 x 200 mm, vpravo: 1 krídlové dvere (výška 600 mm), 1 x police	859	750	40	1000	15-45592	975,00

### Premium Line, šírka 1500

- Úžitková plocha zásuvky 600 x 600 mm

Vyhotovenie	Výška	Hĺbka	Hrúbka dosky	Nosnosť'	Obj. č.	Cena/ks
	mm	mm	mm	kg		
vľavo: 3 zásuvky s plným výsuvom, výšky: 3 x 200 mm, vpravo: 4 zásuvky s plným výsuvom, výšky: 4 x 150 mm	859	750	40	1000	15-45593	1.128,00



SYSTEMY PRACOVÍSK



## Pracovné stoly s úložným priestorom

### Premium-Line



#### Premium Line, šírka 1500

■ Úžitková plocha zásuvky 450 x 600 mm

Vyhotovenie	Výška <i>mm</i>	Hĺbka <i>mm</i>	Hrúbka dosky <i>mm</i>	Nosnosť <i>kg</i>	Obj. č.	Cena/ks
vľavo: 3 zásuvky s plným výsuvom, výšky: 3 x 200 mm, vpravo: 3 zásuvky s plným výsuvom, výšky: 3 x 200 mm	859	750	40	1000	15-45594	<b>1.005,00</b>



#### Premium Line, šírka 2000

■ Úžitková plocha zásuvky 450 x 600 mm

Vyhotovenie	Výška <i>mm</i>	Hĺbka <i>mm</i>	Hrúbka dosky <i>mm</i>	Nosnosť <i>kg</i>	Obj. č.	Cena/ks
vľavo: 4 zásuvky s plným výsuvom, výšky: 1 x 50 mm, 1 x 150 mm, 2 x 200 mm vpravo: 1 x zásuvka, výška 150 mm 1 krídlové dvere (výška 450 mm)	859	750	40	1000	15-45595	<b>1.082,00</b>



#### Premium Line, šírka 2000

■ Úžitková plocha zásuvky 450 x 600 mm

Vyhotovenie	Výška <i>mm</i>	Hĺbka <i>mm</i>	Hrúbka dosky <i>mm</i>	Nosnosť <i>kg</i>	Obj. č.	Cena/ks
vľavo: 3 zásuvky s plným výsuvom, výšky: 3 x 200 mm, vpravo: 3 zásuvky s plným výsuvom, výšky: 3 x 200 mm	859	750	40	1000	15-45596	<b>1.217,00</b>

Špeciálna ponuka

**1.418,00**

15-45597



#### Premium Line, šírka 2000

■ Úžitková plocha zásuvky 600 x 600 mm

Vyhotovenie	Výška <i>mm</i>	Hĺbka <i>mm</i>	Hrúbka dosky <i>mm</i>	Nosnosť <i>kg</i>	Obj. č.	Cena/ks
vľavo: 3 zásuvky s plným výsuvom, výšky: 3 x 200 mm, stred: 1 polica, vpravo: 4 zásuvky s plným výsuvom, výšky: 4 x 150 mm	859	750	40	1000	15-45597	<b>1.418,00</b>



## Premium Line, šírka 2000

■ Úžitková plocha zásuvky 450 x 600 mm

Vyhotovenie	Výška	Hĺbka	Hrúbka dosky	Nosnosť	Obj. č.	Cena/ks
	<i>mm</i>	<i>mm</i>	<i>mm</i>	<i>kg</i>		
vľavo: 5 zásuviek s plným výsuvom, výšky: 3 x 100 mm, 2 x 150 mm, stred: 3 zásuvky s plným výsuvom, výšky 3 x 200 mm, vpravo: 4 zásuvky s plným výsuvom, výšky: 2 x 75 mm, 1 x 150 mm, 1 x 300 mm	859	750	40	1000	15-45598	1.760,00



## Premium Line, šírka 2500

■ Úžitková plocha zásuvky 450 x 600 mm

Vyhotovenie	Výška	Hĺbka	Hrúbka dosky	Nosnosť	Obj. č.	Cena/ks
	<i>mm</i>	<i>mm</i>	<i>mm</i>	<i>kg</i>		
vľavo: 1 krídlové dvere (výška 600 mm), 1 x policca, 5 zásuviek s plným výsuvom, výšky: 1 x 50mm, 1 x 100 mm, 3 x 150 mm, stred: 3 zásuvky s plným výsuvom, výšky 3 x 200 mm, vpravo: 2 zásuvky s plným výsuvom, výšky: 2 x 300 mm	859	750	40	1000	15-45599	1.982,00



SYSTEMY PRACOVÍSK

## Poriadok a ochrana majetku!



Na nasledovných stranách Vám predstavíme náš sortiment kvalitných plechových skriniek pre priemyselné a komerčné využitie.

Zastúpené sú oceľové skrine z kvalitného plechu s rozličnými regálovými a policovými elementmi, cez viacúčelové skrine s posuvnými a priehľadnými dverami, zásuvkové skrine v rôznych vyhotoveniach, až po šatníkové skrine a zásuvkové skrine.

Čiastočne je možných až 25 kombinácií farieb bez navýšenia ceny.





## Univerzálna skriňa s krídlovými dverami

nosnosť police do 50 kg

- Zváraná skriňa a dvere z kvalitného plechu, dvere vystužené
- 4 police
- Trojbodový zámok s 2 kľúčmi
- Pozinkované police, výškovo nastaviteľné v rastri 30 mm
- Nosnosť až 50 kg na jednu policu
- Dodávané zmontované - treba iba zavesiť police



Dodacia lehota: 2 týždne

SKRINKY



Špeciálna ponuka

**249,00**

13-20057

od 3 ks

ako na fotografii (bez obsahu)



### Nosnosť police do 50 kg

Farba	Šírka mm	Výška mm	Hĺbka mm	Počet polic	Počet dverí	Obj. č.	Cena/ks od 1 ks	Cena/ks od 3 ks
Skriňa svetlo šedá RAL 7035 / dvere RAL 5012 svetlo modrá	940	1950	400	4	2	13-38400	<b>263,00</b>	<b>249,00</b>
Skriňa svetlo šedá RAL 7035 / dvere RAL 7035 svetlo sivá	940	1950	400	4	2	13-20057	<b>263,00</b>	<b>249,00</b>
Prídavná polic	925	24	352	1		13-20437	<b>19,60</b>	



## Univerzálne skrine

nosnosť police 70 kg, s krídlými dverami s uhlom otvorenia 110°

- Silná oceľová konštrukcia s povrchom odolným voči poškrabaniu a UV žiareniu
- Vystužené dvere poskytujú extra pevnosť
- Vynikajúca odolnosť proti opotrebovaniu a užívateľská prívetivosť, jednoduchá obsluha Ergo-Lock s rukoväťou, cylindrickým zámkom a 2 kľúčmi (3-bodový zámok)
- Nosnosť police 70 kg, úrovne polic sú nastaviteľné s rozstupom 15 mm, pozinkované prevedenie
- Špeciálny povrch nožičiek skrine chráni podlahu proti poškrabaniu
- Telo skrine a dvere RAL 7035 svetlosivá, ďalšie farebné kombinácie bez príplatku



### i BITO informuje

Pri objednávkach bezpodmienečne uvádzajte:

Farba KORPUS: RAL ...

Farba DVERE: RAL ...

**RAL 5010** **RAL 3000** **RAL 5012** **RAL 7016** **RAL 7035**

Z uvedených farieb RAL sa dá voľne kombinovať: korpus, dvere.  
Objednávky bez uvedenia farieb budú realizované v svetlo šedej farbe RAL 7035.



3 bodový zámok



SKRINKY

### S krídlými dverami s uhlom otvorenia 110°

Rozmery š x v	Hĺbka	Počet polic	Počet dverí	Obj. č.	Cena/ks
mm	mm				
500 x 1950	400	4	1	13-20722	448,00
	500	4	1	13-20724	461,00
700 x 1950	400	4	2	13-20726	460,00
	500	4	2	13-20728	510,00
930 x 1950	400	4	2	13-20474	482,00
	500	4	2	13-20476	544,00
	600	4	2	13-20478	602,00
	800	4	2	13-47770	920,00
1200 x 1950	400	4	2	13-20480	629,00
	500	4	2	13-20482	660,00
	600	4	2	13-20484	763,00
	800	4	2	13-47772	1.124,00



### Prídavná polica

Popis		Pre hĺbku skrinky	Pre šírku skrinky	Nosnosť police	Obj. č.	Cena/ks	
		mm	mm	kg			
Police	Odolná oceľová konštrukcia, dodávané so 4 držiakmi na policu	400	500	70	13-20723	14,00	
			700	70	13-20727	16,50	
			930	70	13-20475	20,50	
			1200	70	13-20481	26,30	
		500	500	70	13-20725	18,20	
			700	70	13-20729	19,50	
			930	70	13-20477	24,00	
			1200	70	13-20483	27,20	
		600	930	70	13-20479	25,30	
			1200	70	13-20485	31,90	
		Extra hlboké pre objemný tovar, odolná oceľová konštrukcia, dodávané so 4 držiakmi na policu	800	930	70	13-47771	44,30
				1200	70	13-47773	47,90

## Univerzálne skrine

nosnosť police 70 kg, s krídlovými dverami s uhlom otvorenia 180°



- Silná oceľová konštrukcia s povrchom odolným voči poškrabaniu a UV žiareniu
- Vystužené dvere poskytujú extra pevnosť
- Vynikajúca odolnosť proti opotrebovaniu a užívateľská prívetivosť, jednoduchá obsluha Ergo-Lock s rukoväťou, cylindrickým zámkom a 2 kľúčmi (3-bodový zámok)
- Nosnosť police 110 kg, úroveň polic sú nastaviteľné s rozstupom 15 mm, pozinkované prevedenie
- Špeciálny povrch nožičiek skrine chráni podlahu proti poškrabaniu
- Telo skrine a dvere RAL 7035 svetlosivá, ďalšie farebné kombinácie bez príplatku



3 bodový zámok

### i BITO informuje

Pri objednávkach bezpodmienečne uvádzajte:

Farba KORPUS: RAL ...

Farba DVERE: RAL ...

**RAL 5010** **RAL 3000** **RAL 5012** **RAL 7016** **RAL 7035**

Z uvedených farieb RAL sa dá voľne kombinovať: korpus, dvere. Objednávky bez uvedenia farieb budú realizované v svetlo šedej farbe RAL 7035.



### S krídlovými dverami s uhlom otvorenia 180°

Rozmery š x v	Hĺbka	Počet polic	Počet dverí	Obj. č.	Cena/ks
mm	mm				
500 x 1950	400	4	1	13-47803	<b>489,00</b>
	500	4	1	13-47804	<b>528,00</b>
930 x 1950	400	4	2	13-47805	<b>581,00</b>
	500	4	2	13-47806	<b>658,00</b>
	600	4	2	13-47807	<b>769,00</b>
	800	4	2	13-47808	<b>1.048,00</b>
1200 x 1950	400	4	2	13-47809	<b>690,00</b>
	500	4	2	13-47810	<b>769,00</b>
	600	4	2	13-47811	<b>875,00</b>
	800	4	2	13-47812	<b>1.250,00</b>

### Prídavná police



Popis	Pre hĺbku skrinky	Pre šírku skrinky	Nosnosť police	Obj. č.	Cena/ks	
	mm	mm	kg			
Police	Odolná oceľová konštrukcia, dodávané so 4 držiakmi na policu	400	500	110	13-47813	<b>45,00</b>
			930	110	13-47815	<b>48,60</b>
			1200	110	13-47819	<b>53,50</b>
		500	500	110	13-47814	<b>46,20</b>
			930	110	13-47816	<b>51,00</b>
			1200	110	13-47820	<b>57,00</b>
	600	930	110	13-47817	<b>53,50</b>	
		1200	110	13-47821	<b>60,00</b>	
	800	930	110	13-47818	<b>65,50</b>	
		1200	110	13-47822	<b>69,00</b>	

## Univerzálne skrine

s krídlovými dverami s uhlom otvorenia 180°

- Veľmi hlboké pre objemný tovar
- Odolná oceľová konštrukcia vo farbenom prevedení s vysoko kvalitnou povrchovou úpravou s odolnosťou proti nárazu a poškrabaniu
- Šetrí čas a peniaze - dvere s oknami z akrylového skla, hrúbka 3 mm, čo umožňuje okamžitú identifikáciu vašich výrobkov
- Vystužené dvere poskytujú extra pevnosť
- Vynikajúca odolnosť proti opotrebovaniu a užívateľská priateľnosť, jednoduchá obsluha Ergo-Lock s rukoväťou, cylindrickým zámkom a 2 kľúčmi (3-bodový zámok)
- Nosnosť police 70 kg, výšková nastaviteľnosť v rastri po 15 mm
- Špeciálny povrch nožičiek skrine chráni podlahu proti poškrabaniu
- Telo skrine a dvere RAL 7035 svetlosivá, ďalšie farebné kombinácie bez príplatku



### i BITO informuje

Pri objednávkach bezpodmienečne uvádzajte:

Farba KORPUS: RAL ...

Farba DVERE: RAL ...

**RAL 5010** **RAL 3000** **RAL 5012** **RAL 7016** **RAL 7035**

Z uvedených farieb RAL sa dá voľne kombinovať: korpus, dvere.  
Objednávky bez uvedenia farieb budú realizované v svetlo šedej farbe RAL 7035.



3 bodový zámok



## S krídlovými dverami s uhlom otvorenia 110°

Rozmery š x v	Hĺbka	Počet polic	Počet dverí	Obj. č.	Cena/ks
mm	mm				
500 x 1950	400	4	1	13-47833	<b>545,00</b>
	500	4	1	13-47834	<b>601,00</b>
700 x 1950	400	4	2	13-47835	<b>651,00</b>
	500	4	2	13-47836	<b>714,00</b>
930 x 1950	400	4	2	13-47837	<b>747,00</b>
	500	4	2	13-47838	<b>815,00</b>
	600	4	2	13-47839	<b>933,00</b>
	800	4	2	13-47840	<b>1.213,00</b>
1200 x 1950	400	4	2	13-47841	<b>901,00</b>
	500	4	2	13-47842	<b>978,00</b>
	600	4	2	13-47843	<b>1.088,00</b>
	800	4	2	13-47844	<b>1.463,00</b>

## Pridavná polica

Popis		Pre hĺbku skrinky	Pre šírku skrinky	Nosnosť police	Obj. č.	Cena/ks	
		mm	mm	kg			
Police	Odolná oceľová konštrukcia, dodávané so 4 držiakmi na policu	400	500	70	13-20723	<b>14,00</b>	
			700	70	13-20727	<b>16,50</b>	
			930	70	13-20475	<b>20,50</b>	
			1200	70	13-20481	<b>26,30</b>	
		500	500	70	13-20725	<b>18,20</b>	
			700	70	13-20729	<b>19,50</b>	
			930	70	13-20477	<b>24,00</b>	
			1200	70	13-20483	<b>27,20</b>	
		600	930	70	13-20479	<b>25,30</b>	
			1200	70	13-20485	<b>31,90</b>	
			800	930	70	13-47771	<b>44,30</b>
				1200	70	13-47773	<b>47,90</b>





## Skrine do skladu s prepravkami



Všetko po ruke: pre najvyššie nároky vo výrobe a sklade

- Práškovo lakovaný oceľový plech
- Pozinkované police, výškovo nastaviteľné v rastri 15 mm
- 3 bodový tyčový uzáver so zapusteným madlom
- Bezpečnostný zámok s 2 kľúčmi
- 25 farebných kombinácií bez navýšenia ceny

Dodacia lehota: 2 týždne

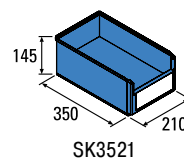
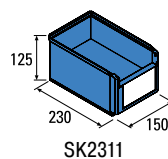
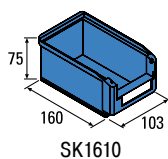

### S prepravkami, 700 x 1690 x 300 mm, 11 polic

- Nosnosť až 70 kg na jednu policu

Vonkajšie rozmery š x v x h <i>mm</i>	Počet polic	Ks/súprava	Vyhotovenie	Obj. č.	Cena/ks
700 x 1690 x 300	11	60	36 x SK1610 červená (160 x 103 x 75 mm) 24 x SK2311 modrá (230 x 150 x 125 mm)	13-20461	<b>719,00</b>



### S prepravkami, 700 x 1690 x 300 mm, 14 polic

- Nosnosť až 70 kg na jednu policu

Vonkajšie rozmery š x v x h <i>mm</i>	Počet polic	Ks/súprava	Vyhotovenie	Obj. č.	Cena/ks
700 x 1690 x 300	14	90	42 x SK1610 červená (160 x 103 x 75 mm) 48 x SK1610 modrá (160 x 103 x 75 mm)	13-20460	<b>783,00</b>



**S prepravkami, 1000 x 1980 x 420 mm, 11 políc**

■ Nosnosť až 70 kg na jednu policu

Vonkajšie rozmery š x v x h <i>mm</i>	Počet políc	Ks/súprava	Vyhotovenie	Obj. č.	Cena/ks
1000 x 1980 x 420	11	72	48 x RK3109 modrá (300 x 117 x 90 mm) 12 x SK3521 červená (350 x 210 x 145 mm) 12 x SK3521 modrá (350 x 210 x 145 mm)	13-20466	1.038,00



SKRINKY

**S prepravkami, 1000 x 1980 x 420 mm, 9 políc**

■ Nosnosť až 70 kg na jednu policu

Vonkajšie rozmery š x v x h <i>mm</i>	Počet políc	Ks/súprava	Vyhotovenie	Obj. č.	Cena/ks
1000 x 1980 x 420	9	40	20 x SK3521 červená (350 x 210 x 145 mm) 20 x SK3521 modrá (350 x 210 x 145 mm)	13-20465	926,00

**S prepravkami, 1000 x 1980 x 420 mm, 12 políc**

■ Nosnosť až 70 kg na jednu policu

Vonkajšie rozmery š x v x h <i>mm</i>	Počet políc	Ks/súprava	Vyhotovenie	Obj. č.	Cena/ks
1000 x 1980 x 420	12	72	40 x RK3109 modrá (300 x 117 x 90 mm) 16 x RK3209 modrá (300 x 234 x 90 mm) 16 x RK3214 modrá (300 x 234 x 140 mm)	13-20467	1.067,00





## Veľkopriestorové skrine s prepravkami



Dostatok priestoru pre malé súčiastky a materiály

- Optimálne priestorové usporiadanie vďaka integrovanej skladovacej ploche na zosilnených dverových krídlach
- Oceľové police je možno nastavovať v rastri 10 mm
- 3 bodový tyčový uzáver so zapusteným madlom
- Nosnosť až 70 kg na jednu policu

Dodacia lehota: 2 týždne

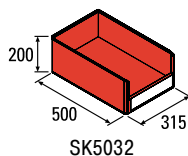
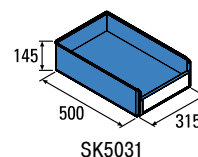
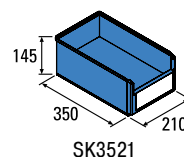
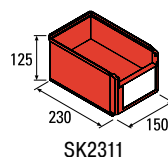
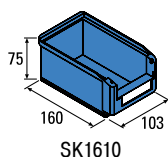

Špeciálna ponuka  
**1.605,00**  
 13-20462

### S 92 prepravkami

Vonkajšie rozmery š x v x h mm	Počet polic	Ks/ súprava	Vyhotovenie	Obj. č.	Cena/ks
1100 x 1950 x 535	9	92	40 x SK1610 modrá (160 x 103 x 75 mm) 28 x SK2311 červená (230 x 150 x 125 mm) 15 x SK3521 modrá (250 x 210 x 145 mm) 9 x SK5032 červená (500 x 315 x 200 mm)	13-20462	1.605,00

## So 106 prepravkami

Vonkajšie rozmery š x v x h <i>mm</i>	Počet polic	Ks/súprava	Vyhotovenie	Obj. č.	Cena/ks
1100 x 1950 x 535	9	106	56 x SK1610 červená (160 x 103 x 75 mm) 35 x SK2311 modrá (230 x 150 x 125 mm) 6 x SK5031 červená (500 x 315 x 145 mm) 9 x SK5032 modrá (500 x 315 x 200 mm)	13-20463	1.630,00



SKRINKY

## S 83 prepravkami a 3 zásuvkami

Vonkajšie rozmery š x v x h <i>mm</i>	Počet polic	Ks/súprava	Vyhotovenie	Obj. č.	Cena/ks
1100 x 1950 x 535	7	83	3 teleskopické zásuvky 40 x SK1610 modrá (160 x 103 x 75 mm) 28 x SK2311 červená (230 x 150 x 125 mm) 15 x SK3521 modrá (250 x 210 x 145 mm)	13-20468	1.912,00



## S 97 prepravkami a 3 zásuvkami

Vonkajšie rozmery š x v x h <i>mm</i>	Počet polic	Ks/súprava	Vyhotovenie	Obj. č.	Cena/ks
1100 x 1950 x 535	7	97	3 teleskopické zásuvky 56 x SK1610 červená (160 x 103 x 75 mm) 35 x SK2311 modrá (230 x 150 x 125 mm) 6 x SK5031 červená (500 x 315 x 145 mm)	13-20469	1.961,00





## Sortiment skriniek

na soklíku



- Skriňa a dvere z kvalitného plechu
- Zámok s 2 kľúčmi
- Dvere spoločne uzamykateľné
- 25 farebných kombinácií bez navýšenia ceny

Dodacia lehota: 2 týždne

## Skrinky pre upratovacie potreby, na soklíku, šírka 600 mm

- Stredová skrútená deliaca stena
- Vľavo 4 pevné priehradky
- Vpravo priebežná priehradka a 1 šatníková tyč s 3 posuvnými háčikmi
- Zapustené dvere zamykané pomocou trojbodového cylindrického zámku

Rozmery š x v x h <i>mm</i>	Počet dverí	Obj. č.	Cena/ks
600 x 1850 x 500	2	13-35733	<b>383,00</b>

SKRINKY



## Skrinky pre upratovacie potreby, na soklíku, šírka 1000 mm

- Stredová priebežná deliaca stena
- Vľavo 4 výškovo nastaviteľné priehradky
- Vpravo pevná priehradka a 1 šatníková tyč s 3 posuvnými háčikmi
- Zapustené dvere zamykané pomocou trojbodového cylindrického zámku

Rozmery š x v x h <i>mm</i>	Počet dverí	Obj. č.	Cena/ks
1000 x 1950 x 500	2	13-35734	<b>599,00</b>
1000 x 1950 x 600	2	13-35735	<b>639,00</b>





### Šatníkové skrine/skrine na dokumenty, na soklíku, šírka 600 mm

- Stredová priebežná deliaca stena
- Vľavo 4 pevné priehradky
- Vpravo pevná priehradka a 1 šatníková tyč s 3 posuvnými háčikmi
- Zapustené dvere zamykané pomocou trojbodového cylindrického zámku

Rozmery š x v x h <i>mm</i>	Počet dverí	Obj. č.	Cena/ks
600 x 1850 x 500	2	13-35730	<b>398,00</b>



### Šatníkové skrine/skrine na dokumenty, na soklíku, šírka 1000 mm

- Priebežná pevná priehradka, pod ňou stredová deliaca stena
- Vľavo 3 výškovo nastaviteľné priehradky
- Vpravo 1 šatníková tyč s 3 posuvnými háčikmi
- Zapustené dvere zamykané pomocou trojbodového cylindrického zámku

Rozmery š x v x h <i>mm</i>	Počet dverí	Obj. č.	Cena/ks
1000 x 1950 x 500	2	13-35731	<b>538,00</b>
1000 x 1950 x 600	2	13-35732	<b>592,00</b>

## Univerzálne skrine

s kridlovými dverami s uhlom otvorenia 100°



- Silná oceľová konštrukcia s povrchom odolným voči poškrabaniu a UV žiareniu
- Profesionálne skladovanie hnojív, olejov, tukov, malých množstiev riedidiel atď. (nehodné pre kyseliny alebo zásady)
- Vaňové police s nepriepustnými zvarmi v súlade s príslušnými bezpečnostnými predpismi
- Prírodné vetranie cez perforované rozety vo dverách
- Vystužené dvere poskytujú extra pevnosť
- Vynikajúca odolnosť proti opotrebovaniu a užívateľská prívetivosť, jednoduchá obsluha Ergo-Lock s rukoväťou, cylindrickým zámkom a 2 kľúčmi (3-bodový zámok)
- Nosnosť police 80 kg, výšková prestaviteľnosť v rastri po 15 mm
- Špeciálny povrch nožičiek skrine chráni podlahu proti poškrabaniu
- Telo skrine a dvere RAL 7035 svetlosivá, ďalšie farebné kombinácie bez príplatku



3 bodový zámok

s kridlovými dverami s uhlom otvorenia 180°, pozinkované vaňové police

Rozmery š x v	Hĺbka	Počet polic	Počet dverí	Obj. č.	Cena/ks
<i>mm</i>	<i>mm</i>				
500 x 1950	500	4	1	13-47855	<b>549,00</b>
930 x 1950	500	4	2	13-47856	<b>706,00</b>



s kridlovými dverami s uhlom otvorenia 180°, polyetylénové vaňové police

Rozmery š x v	Hĺbka	Počet polic	Počet dverí	Obj. č.	Cena/ks
<i>mm</i>	<i>mm</i>				
500 x 1950	500	4	1	13-47857	<b>1.013,00</b>
930 x 1950	500	4	2	13-47858	<b>1.283,00</b>

## Univerzálne skrine

s posuvnými dverami

- Silná oceľová konštrukcia s povrchom odolným voči poškrabaniu a UV žiareniu
- Ideálne pre použitie tam, kde je obmedzený priestor pre otváranie skrine
- Posuvné dvere idú pohodlne otvoriť vďaka špeciálnym koľajniciam
- Ergonomické kovové rukoväte, centrálné zamykanie s cylindrickým zámkom a 2 kľúče
- Nosnosť police 70 kg, výšková prestaviteľnosť v rastri po 15 mm
- Podlahu proti poškrabaniu aj samotnú skriňu chráni špeciálny povrch nožičiek skrine
- Telo skrine a dvere RAL 7035 svetlosivá, ďalšie farebné kombinácie bez príplatku



SKRINKY

### i BITO informuje

Pri objednávkach bezpodmienečne uvádzajte:

Farba KORPUS: RAL ...

Farba DVERE: RAL ...

**RAL 5010** **RAL 3000** **RAL 5012** **RAL 7016** **RAL 7035**

Z uvedených farieb RAL sa dá voľne kombinovať: korpus, dvere.

Objednávky bez uvedenia farieb budú realizované v svetlo šedej farbe RAL 7035.

### S posuvnými dverami

Rozmery š x v	Hĺbka	Počet polic	Počet dverí	Obj. č.	Cena/ks
mm	mm				
1200 x 1950	400	4	2	13-47869	<b>793,00</b>
	500	4	2	13-47870	<b>875,00</b>
	600	4	2	13-47871	<b>885,00</b>
1600 x 1950	400	2 x 4	2	13-47872	<b>1.018,00</b>
	500	2 x 4	2	13-47873	<b>1.111,00</b>
	600	2 x 4	2	13-47874	<b>1.218,00</b>

### Pridavná police

Popis		Pre hĺbku skrinky	Pre šírku skrinky	Nosnosť police	Obj. č.	Cena/ks
		mm	mm	kg		
Police	Odolná oceľová konštrukcia, dodávané so 4 držiakmi na policu	400	1200	70	13-47875	<b>29,30</b>
			1600	70	13-47878	<b>24,40</b>
		500	1200	70	13-47876	<b>32,80</b>
			1600	70	13-47879	<b>26,80</b>
		600	1200	70	13-47877	<b>37,00</b>
			1600	70	13-47880	<b>29,30</b>



## Univerzálne skrine

s posuvnými dverami



- Silná oceľová konštrukcia s povrchom odolným voči poškrabaniu a UV žiareniu
- Ideálne pre použitie tam, kde je obmedzený priestor pre otvorenie skrine
- Posuvné dvere idú pohodlne otvoriť vďaka špeciálnym koľajniciam
- Ergonomické kovové rukoväte, centrálné zamykanie s cylindrickým zámkom a 2 kľúče
- Nosnosť police 110 kg, úroveň polic sú nastaviteľné s rozstupom 15 mm, pozinkované prevedenie, nosnosť skrine až 700 kg
- Podlahu proti poškrabaniu aj samotnú skriňu chráni špeciálny povrch nožičiek skrine
- Telo skrine a dvere RAL 7035 svetlosivá, ďalšie farebné kombinácie bez príplatku



### i BITO informuje

Pri objednávkach bezpodmienečne uvádzajte:

Farba KORPUS: RAL ...

Farba DVERE: RAL ...

**RAL 5010** **RAL 3000** **RAL 5012** **RAL 7016** **RAL 7035**

Z uvedených farieb RAL sa dá voľne kombinovať: korpus, dvere.  
Objednávky bez uvedenia farieb budú realizované v svetlo šedej farbe RAL 7035.

### S posuvnými dverami

Rozmery š x v	Hĺbka	Počet polic	Počet dverí	Obj. č.	Cena/ks
mm	mm				
1200 x 1950	500	4	2	13-47905	992,00
1600 x 1950	500	2 x 4	2	13-47906	1.277,00

### Prídavná police



Popis		Pre hĺbku skrinky	Pre šírku skrinky	Nosnosť police	Obj. č.	Cena/ks
		mm	mm	kg		
Police	Odolná oceľová konštrukcia, dodávané so 4 držiakmi na policu	500	1200	110	13-47907	55,00
			1600	110	13-47908	48,60



## Univerzálne skrine

s posuvnými dverami

- Silná oceľová konštrukcia s povrchom odolným voči poškrabaniu a UV žiareniu
- Ideálne pre použitie tam, kde je obmedzený priestor pre otváranie skrine
- Posuvné dvere idú pohodlne otvoriť vďaka špeciálnym koľajniciam
- Ergonomické kovové rukoväte, centrálné zamykanie s cylindrickým zámkom a 2 kľúče
- Šetrí čas a peniaze - dvere s oknami z akrylového skla, hrúbka 3 mm, čo umožňuje okamžitú identifikáciu vašich výrobkov
- Nosnosť police 70 kg, výšková nastaviteľnosť v rastri po 15 mm
- Podlahu proti poškrabaniu aj samotnú skriňu chráni špeciálny povrch nožičiek skrine
- Telo skrine a dvere RAL 7035 svetlosivá, ďalšie farebné kombinácie bez príplatku

### i BITO informuje

Pri objednávkach bezpodmienečne uvádzajte:

Farba KORPUS: RAL ...

Farba DVERE: RAL ...

**RAL 5010** **RAL 3000** **RAL 5012** **RAL 7016** **RAL 7035**

Z uvedených farieb RAL sa dá voľne kombinovať: korpus, dvere.  
Objednávky bez uvedenia farieb budú realizované v svetlo šedej farbe RAL 7035.



SKRINKY

### S okienkami a posuvnými dverami

Rozmery š x v	Hĺbka	Počet polic	Počet dverí	Obj. č.	Cena/ks
mm	mm				
1200 x 1950	400	4	2	13-47913	<b>1.100,00</b>
	500	4	2	13-47914	<b>1.174,00</b>
	600	4	2	13-47915	<b>1.297,00</b>
1600 x 1950	400	2 x 4	2	13-47916	<b>1.422,00</b>
	500	2 x 4	2	13-47917	<b>1.518,00</b>
	600	2 x 4	2	13-47918	<b>1.634,00</b>

### Pridavná polica

Popis		Pre hĺbku skrinky	Pre šírku skrinky	Nosnosť police	Obj. č.	Cena/ks
		mm	mm	kg		
Police	Odolná oceľová konštrukcia, dodávaná so 4 držiakmi na policu	400	1200	70	13-47875	<b>29,30</b>
			1600	70	13-47878	<b>24,40</b>
		500	1200	70	13-47876	<b>32,80</b>
			1600	70	13-47879	<b>26,80</b>
		600	1200	70	13-47877	<b>37,00</b>
			1600	70	13-47880	<b>29,30</b>



## Šatňové skrine

na soklíku



- Silná oceľová konštrukcia s vysoko kvalitným epoxidovým povlakom vo svetlosivej farbe RAL 7035, ďalšie farebné kombinácie bez príplatku
- Dvere zapustené, hladké, voliteľne plné alebo s prieťahovým okienkom (príslušenstvo)
- Cylindrický zámok s 2 kľúčmi alebo otočná závera pre závesný zámok
- Zvýšená ochrana vašich cenností - k dispozícii s voliteľným zámkom
- Jednoduché čistenie vďaka hladkým stenám
- Ľahko dodatočne rozširiteľné
- Hĺbka 500 mm



Cylindrický zámok s 2 kľúčmi



Otočná závera pre visiaci zámok

### i BITO informuje

Pri objednávkach bezpodmienečne uvádzajte:

Farba KORPUS: RAL ...

Farba DVERE: RAL ...

**RAL 5010** **RAL 3000** **RAL 5012** **RAL 7016** **RAL 7035**

Z uvedených farieb RAL sa dá voľne kombinovať: korpus, dvere. Objednávky bez uvedenia farieb budú realizované v svetlo šedej farbe RAL 7035.

### Šírka priehradky 300 mm

■ Hĺbka 500 mm

Šírka mm	Výška mm	Počet priehradiek	Počet priehradiek vedľa seba	Počet prie- hradiek nad sebou	Zámok		Cylindrický zámok s 2 kľúčmi			
					Výbava	Obj. č.	Cena/ks	Obj. č.	Cena/ks	
330	1850	5	1	5		13-35622	360,00	13-35609	362,00	
630	855	4	2	2		13-35663	330,00	13-35654	330,00	
	1187	6	2	3		13-35666	407,00	13-35657	411,00	
	1518	8	2	4		13-35669	487,00	13-35660	491,00	
	1850	4	2	2	2	1 šatníková tyč s 3 posuv. háčikmi na priehradku	13-35613	399,00	13-35600	409,00
		6	2	3			13-35616	440,00	13-35603	445,00
		8	2	4			13-35619	492,00	13-35606	501,00
10		2	5			13-35623	537,00	13-35610	551,00	
930	855	6	3	2		13-35664	427,00	13-35655	432,00	
	1187	9	3	3		13-35667	537,00	13-35658	537,00	
	1518	12	3	4		13-35670	658,00	13-35661	666,00	
	1850	6	3	2	2	1 šatníková tyč s 3 posuv. háčikmi na priehradku	13-35614	539,00	13-35601	539,00
		9	3	3			13-35617	592,00	13-35604	599,00
		12	3	4			13-35620	670,00	13-35607	685,00
15		3	5			13-35624	751,00	13-35611	764,00	
1230	855	8	4	2		13-35665	517,00	13-35656	518,00	
	1187	12	4	3		13-35668	674,00	13-35659	677,00	
	1518	16	4	4		13-35671	825,00	13-35662	838,00	
	1850	8	4	2	2	1 šatníková tyč s 3 posuv. háčikmi na priehradku	13-35615	688,00	13-35602	688,00
		12	4	3			13-35618	753,00	13-35605	765,00
		16	4	4			13-35621	862,00	13-35608	880,00
20		4	5			13-35625	959,00	13-35612	975,00	

## Šírka priehradky 400 mm

■ Hĺbka 500 mm

Šírka mm	Výška mm	Počet priehradiek	Počet priehradiek vedľa seba	Počet prie- hradiek nad sebou	Zámok	Otočná závera pre závesný zámok 7 mm		Cylindrický zámok s 2 kľúčmi		
					Výbava	Obj. č.	Cena/ks	Obj. č.	Cena/ks	
430	1850	5	1	5		13-35648	<b>381,00</b>	13-35635	<b>384,00</b>	
830	855	4	2	2		13-35681	<b>360,00</b>	13-35672	<b>364,00</b>	
	1187	6	2	3		13-35684	<b>445,00</b>	13-35675	<b>452,00</b>	
	1518	8	2	4		13-35687	<b>531,00</b>	13-35678	<b>538,00</b>	
	1850	4	2	2		1 šatníková tyč s 3 posuv. háčikmi na priehradku	13-35639	<b>452,00</b>	13-35626	<b>455,00</b>
		6	2	3			13-35642	<b>498,00</b>	13-35629	<b>504,00</b>
		8	2	4			13-35645	<b>557,00</b>	13-35632	<b>568,00</b>
10		2	5			13-35649	<b>602,00</b>	13-35636	<b>611,00</b>	
1230	855	6	3	2		13-35682	<b>461,00</b>	13-35673	<b>465,00</b>	
	1187	9	3	3		13-35685	<b>593,00</b>	13-35676	<b>599,00</b>	
	1518	12	3	4		13-35688	<b>719,00</b>	13-35679	<b>729,00</b>	
	1850	6	3	2		1 šatníková tyč s 3 posuv. háčikmi na priehradku	13-35640	<b>611,00</b>	13-35627	<b>614,00</b>
		9	3	3			13-35643	<b>678,00</b>	13-35630	<b>692,00</b>
		12	3	4			13-35646	<b>778,00</b>	13-35633	<b>786,00</b>
15		3	5			13-35650	<b>831,00</b>	13-35637	<b>843,00</b>	
1630	855	8	4	2		13-35683	<b>625,00</b>	13-35674	<b>629,00</b>	
	1187	12	4	3		13-35686	<b>792,00</b>	13-35677	<b>799,00</b>	
	1518	16	4	4		13-35689	<b>960,00</b>	13-35680	<b>975,00</b>	
	1850	8	4	2		1 šatníková tyč s 3 posuv. háčikmi na priehradku	13-35641	<b>820,00</b>	13-35628	<b>829,00</b>
		12	4	3			13-35644	<b>919,00</b>	13-35631	<b>926,00</b>
		16	4	4			13-35647	<b>1.049,00</b>	13-35634	<b>1.063,00</b>
20		4	5			13-35651	<b>1.116,00</b>	13-35638	<b>1.132,00</b>	

## Príslušenstvo



A Šikmý strešný nadstavec



B Priplatok za dvere s poštovou priehradkou



C Priplatok za dvere s okienkom

Poz.	Popis	Rozmery pošto- vej priehradky D x V mm	Šírka mm	Pre šírku prie- hradky mm	Obj. č.	Cena/ks	
A	Šikmý strešný nadstavec	Práškovko lakovaný v svetlo sivéj RAL 7035, výška vzadu 200 mm, výška vpredu 40 mm	-	1230	-	13-35728	<b>79,50</b>
			-	1630	-	13-35729	<b>89,50</b>
			-	630	-	13-35725	<b>65,50</b>
			-	830	-	13-35726	<b>70,50</b>
			-	930	-	13-35727	<b>72,00</b>
B	Priplatok za dvere s poštovou priehradkou	Dvere s poštovou priehradkou	240 x 10	-	300	13-35652	<b>5,45</b>
			250 x 10	-	400	13-35653	<b>5,35</b>
C	Priplatok za dvere s okienkom	Namiesto plných plechových dvierok, okrem skri- niiek výšky 1850 mm s 2, 3 alebo 4 priehradkami nad sebou	-	-	300	13-35690	<b>11,60</b>
			-	-	400	13-35691	<b>15,40</b>

## Šatníkové skrine



- Dvere zapustené, vystužené, s ventilačnými otvormi
- Každý diel vybavený 1 policou a tyčou s 3 posuvnými háčikmi
- Hladné, ľahko čistiteľné povrchy
- Zodpovedá vyhláske a smernici pre pracoviská
- 25 farebných kombinácií bez príplatku



### i BITO informuje

Pri objednávkach bezpodmienečne uvádzajte:

Farba KÖRPUŠ: RAL ...

Farba DVERE: RAL ...

**RAL 5010** **RAL 3000** **RAL 5012** **RAL 7016** **RAL 7035**

Z uvedených farieb RAL sa dá voľne kombinovať: korpus, dvere.  
Objednávky bez uvedenia farieb budú realizované v svetlo šedej farbe RAL 7035.



Cylindrický zámok s 2 kľúčmi



Otočná závera pre visiaci zámok



### Prídavná policia

Počet priehradiek	Šírka priehradky mm	Celková šírka mm	Zámok			Cylindrický zámok s 2 kľúčmi	
			Hĺbka mm	Obj. č.	Cena/ks	Obj. č.	Cena/ks
2	300	630	500	13-20735	<b>297,00</b>	13-20730	<b>301,00</b>
	400	830	500	13-20738	<b>368,00</b>	13-20733	<b>370,00</b>
3	300	930	500	13-20736	<b>441,00</b>	13-20731	<b>445,00</b>
	400	1230	500	13-20739	<b>505,00</b>	13-20734	<b>510,00</b>
4	300	1230	500	13-20737	<b>570,00</b>	13-20732	<b>580,00</b>
	400	1630	500	13-20761	<b>684,00</b>	13-20760	<b>688,00</b>



## Na soklíku, výška 1850 mm

Počet priehradiek	Šírka priehradky mm	Celková šírka mm	Zámok		Otočná závera pre závesný zámok 7 mm		Cylindrický zámok s 2 kľúčmi	
			Hĺbka mm	Obj. č.	Cena/ks	Obj. č.	Cena/ks	
2	300	630	500	13-20740	<b>342,00</b>	13-20745	<b>345,00</b>	
	400	830	500	13-20743	<b>377,00</b>	13-20748	<b>376,00</b>	
3	300	930	500	13-20741	<b>448,00</b>	13-20746	<b>448,00</b>	
	400	1230	500	13-20744	<b>518,00</b>	13-20749	<b>518,00</b>	
4	300	1230	500	13-20742	<b>587,00</b>	13-20747	<b>574,00</b>	
	400	1630	500	13-20762	<b>701,00</b>	13-20763	<b>696,00</b>	



SKRINKY

## S lavicou, výška 2150 mm

- Podstavec lavice s nastavením úrovně, lavica s dvojdielnym plastovým sedákom 120 x 30 mm bielej farbe, výška sedenia 430 mm
- Lavička z bukového dreva na požiadanie
- Hĺbka skrine 500 mm, celková hĺbka 800 mm

Počet priehradiek	Šírka priehradky mm	Celková šírka mm	Zámok		Otočná závera pre závesný zámok 7 mm		Cylindrický zámok s 2 kľúčmi	
			Hĺbka mm	Obj. č.	Cena/ks	Obj. č.	Cena/ks	
2	300	630	800	13-20755	<b>474,00</b>	13-20750	<b>476,00</b>	
	400	830	800	13-20758	<b>511,00</b>	13-20753	<b>511,00</b>	
3	300	930	800	13-20756	<b>595,00</b>	13-20751	<b>598,00</b>	
	400	1230	800	13-20759	<b>706,00</b>	13-20754	<b>707,00</b>	
4	300	1230	800	13-20757	<b>766,00</b>	13-20752	<b>768,00</b>	



## Príslušenstvo



A Šikmý strešný nadstavec

Poz.	Popis	Šírka mm	Obj. č.	Cena/ks
A	Šikmý strešný nadstavec	630	13-35725	<b>65,50</b>
		830	13-35726	<b>70,50</b>
		930	13-35727	<b>72,00</b>
		1230	13-35728	<b>79,50</b>
		1630	13-35729	<b>89,50</b>

## Šatníkové skrine - tvar Z



- Každý diel vybavený tyčou a 3 posuvnými háčikmi
- Dvere sú zapustené, vystužené, s vetracími otvormi

### i BITO informuje

Pri objednávkach bezpodmienečne uvádzajte:

Farba KÖRPUŠ: RAL ...

Farba DVERE: RAL ...

**RAL 5010**

**RAL 3000**

**RAL 5012**

**RAL 7016**

**RAL 7035**

Z uvedených farieb RAL sa dá voľne kombinovať: korpus, dvere.

Objednávky bez uvedenia farieb budú realizované v svetlo šedej farbe RAL 7035.



Cylindrický zámok s 2 kľúčmi

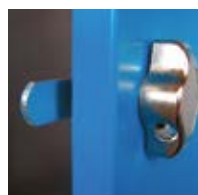

Otočná závera pre visiaci zámok



### Na soklíku

- Hĺbka 500 mm

Výška <i>mm</i>	Celková šírka <i>mm</i>	Šírka priehradky <i>mm</i>	Počet priehradiek	Zámok		Cylindrický zámok s 2 kľúčmi	
				Obj. č.	Cena/ks	Obj. č.	Cena/ks
1850	430	200 / 400	2	13-35716	<b>387,00</b>	13-35713	<b>387,00</b>
	830	200 / 400	4	13-35717	<b>613,00</b>	13-35714	<b>616,00</b>
	1230	200 / 400	6	13-35718	<b>837,00</b>	13-35715	<b>842,00</b>

### S lavicou

- Lavičky z bukoveho dreva na požiadanie
- Výška sedadla 430 mm
- Všetky nohy s vyrovnaním úrovne pre nerovné podlahy
- Hĺbka skrine 500 mm, celková hĺbka 800 mm

Výška <i>mm</i>	Celková šírka <i>mm</i>	Šírka priehradky <i>mm</i>	Počet priehradiek	Zámok		Cylindrický zámok s 2 kľúčmi	
				Obj. č.	Cena/ks	Obj. č.	Cena/ks
2100	430	200 / 400	2	13-35722	<b>490,00</b>	13-35719	<b>491,00</b>
	830	200 / 400	4	13-35723	<b>736,00</b>	13-35720	<b>739,00</b>
	1230	200 / 400	6	13-35724	<b>1.004,00</b>	13-35721	<b>1.009,00</b>



## Šatňové lavičky

- Konštrukcia z profilu štvorcového prierezu 30/2 s možnosťou vyrovnania nerovnosti podlahy
- Jednostranné s 3-dielnym sedákom, obojstranné so 6-dielnym sedákom
- Podnož vo farbe RAL 7035 svetlo šedá
- Diely sedáku voliteľné z bieleho plastu alebo bukového dreva
- Lavičky je možné zoskrutkovať



s drevenými profilmi



s plastovými profilmi



Vyhotovenie	Šírka mm	Hĺbka mm	Výška mm	Obj. č.	Cena/ks
Lavička z bukového dreva	1000	370	420	13-35695	157,00
	1500	370	420	13-35696	286,00
	2000	370	420	13-35697	339,00
Plastová lavička	1000	370	430	13-35692	154,00
	1500	370	430	13-35693	253,00
	2000	370	430	13-35694	363,00

Jednostranné,  
lavička z bukového  
drevaJednostranné,  
plastová lavičkaObojstranné,  
lavička z bukového  
drevaObojstranné,  
plastová lavička

### S háčikmi na kabát

- Vyhotovenie s plastovými lavičkami: výška sedenia 430 mm, lavice z bukového dreva: výška sedenia 420 mm
- Skryté háčiky na kabáty, 4 ks na meter

Vyhotovenie	Šírka mm	Výška mm	Vyhotovenie		s lištami z bukového dreva		s plastovými lištami	
			Hĺbka mm	Obj. č.	Cena/ks	Obj. č.	Cena/ks	
jednostranné	1000	1600	400	13-35701	339,00	13-35698	341,00	
	1500	1600	400	13-35702	435,00	13-35699	397,00	
	2000	1600	400	13-35703	508,00	13-35700	508,00	
obojstranné	1000	1600	770	13-35707	530,00	13-35704	506,00	
	1500	1600	770	13-35708	702,00	13-35705	645,00	
	2000	1600	770	13-35709	823,00	13-35706	813,00	

### Príslušenstvo

Popis		Dĺžka mm	Hĺbka mm	Obj. č.	Cena/ks
Rošt na topánky	prídavný rošt pre šatňové lavice, pre obojstranné sedacie lavice sú potrebné vždy 2 rošty na topánky, k priestorovo úspornému odkladaniu topánok	1000	300	13-35710	27,00
		1500	300	13-35711	36,10
		2000	300	13-35712	40,70





### Zásuvkové skrine

Classic-Line



- Vystužená konštrukcia z kvalitného tenkého plechu, nosnosť 1000 kg
- S veľmi kvalitným ekologickým epoxidovým povlakom: skriňa v RAL 7016 antracitovo sivá, dvere v RAL 7035 svetlo šedej
- Centrálne zamykanie odolné proti krádeži s cylindrickým zámkom a 2 kľúčmi, voliteľne s kombinovaným zámkom
- Hliníkové držadlá sú dodávané zmontované
- Pozinkované zásuvky s hladkými bočnými stenami, ďalšie príslušenstvo a materiál možno zaviesť dodatočne podľa požiadaviek zákazníka
- Dodávané s mechanizmom, ktorý zabráni otvoreniu ďalšej zásuvky (vždy je otvorená len jedna)
- Zásuvky s plným výsuvom, zásuvky s výškou predného panelu 50 mm - nosnosť 30 kg, zásuvky s výškou predného panelu 75 mm alebo viac - nosnosť 80 kg
- Ďalšie prevedenie a deliace materiály na vyžiadanie

SKRINKY

Špeciálna ponuka

**509,00**

13-45501



A



B



C



D

Classic-Line, Šírka 600 mm

Poz.	Výška mm	Počet zásuviek	Hĺbka	575 mm	
			Výška zásuvky	Obj. č.	Cena/ks
A	620	5	5 x 100 mm	13-45500	491,00
B	820	5	1 x 50 mm 3 x 150 mm 1 x 200 mm	13-45501	509,00
C	920	8	8 x 100 mm	13-45503	667,00
D	1020	7	1 x 50 mm 2 x 100 mm 3 x 150 mm 1 x 200 mm	13-45502	532,00



Špeciálna ponuka

527,00

13-45505



A



B



C



D

## Classic-Line, Šírka 700 mm

Poz.	Výška <i>mm</i>	Počet zásuviek	Hĺbka	575 mm	
			Výška zásuvky	Obj. č.	Cena/ks
A	620	5	5 x 100 mm	13-45504	506,00
B	820	5	1 x 50 mm 3 x 150 mm 1 x 200 mm	13-45505	527,00
C	920	6	1 x 50 mm 1 x 100 mm 3 x 150 mm 1 x 200 mm	13-45506	594,00
D	1020	9	9 x 100 mm	13-45507	765,00

Špeciálna ponuka

762,00

13-45509



A



B



C



D

## Classic-Line, Šírka 900 mm

Poz.	Výška <i>mm</i>	Počet zásuviek	Hĺbka	575 mm	
			Výška zásuvky	Obj. č.	Cena/ks
A	820	7	7 x 100 mm	13-45508	679,00
B	920	8	8 x 100 mm	13-45509	762,00
C	1020	7	1 x 50 mm 2 x 100 mm 3 x 150 mm 1 x 200 mm	13-45510	764,00
D	1220	8	1 x 50 mm 2 x 100 mm 3 x 150 mm 2 x 200 mm	13-45511	820,00



## Zásuvkové skrine

Premium line



- Vystužená konštrukcia z kvalitného tenkého plechu, nosnosť 1500 kg
- S veľmi kvalitným ekologickým epoxidovým povlakom: skriňa v RAL 7035 svetlo šedej, dvere v RAL 5012 svetlo modrej
- Centrálne zamykanie odolné proti krádeži s cylindrickým zámkom a 2 kľúčmi, voliteľne s kombinovaným zámkom
- Integrovaná, kontinuálna hliníková rukoväť
- Zásuvky s epoxidovým povlakom, bočné steny s drážkami v rastri 25 mm zaručujú rýchle a účinné rozdelenie vnútorného priestoru
- Dodávané s mechanizmom, ktorý zabráni otvoreniu ďalšej zásuvky (vždy je otvorená len jedna)
- Zásuvky s plným výšuvom (100%), zásuvky s výškou predného panelu 50 mm - nosnosť 50 kg, zásuvky s výškou predného panelu 75 mm - nosnosť 100 kg, zásuvky s výškou predného panelu 100 mm alebo viac - nosnosť 180 kg

Špeciálna ponuka

**585,00**

13-45512



A



B



C



D

Premium-Line, Šírka 700 mm

Poz.	Výška mm	Počet zásuviek	Hĺbka	736 mm	
			Výška zásuvky	Obj. č.	Cena/ks
A	1019	6	1 x 75 mm 1 x 125 mm 2 x 150 mm 2 x 200 mm	13-45512	585,00
B	1019	7	1 x 75 mm 2 x 100 mm 1 x 125 mm 2 x 150 mm 1 x 200 mm	13-45513	730,00
C	1019	8	2 x 75 mm 4 x 100 mm 1 x 150 mm 1 x 200 mm	13-45514	989,00
D	1019	9	9 x 100 mm	13-45515	1.319,00

## Konfigurácia zásuvkovej skrine



## Korpus zásuvkovej skrine, Premium-Line, Šírka 705 mm

■ Celková výška = užitočná výška + 119 mm

Užitočná výška <i>mm</i>	Výška <i>mm</i>	Hĺbka	736 mm	
		Šírka <i>mm</i>	Obj. č.	Cena/ks
400	519	705	13-45516	339,00
600	719	705	13-45517	382,00
700	819	705	13-45518	411,00
900	1019	705	13-45519	473,00
1200	1319	705	13-45520	568,00
1400	1519	705	13-45521	613,00

## i BITO informuje

Poskladajte si svoju individuálnu zásuvkovú skrinku! Zvoľte si veľkosť skrinky a vyberte jednotlivé zásuvky. V jednej skrinke môžete kombinovať zásuvky s rôznymi výškami.

Príklad:  
Užitočná výška 600 mm  
Obj. č. 13-45517

Užitočná výška 400 až 1400 mm



Príklad:  
5 zásuviek  
Užitočná výška 600 mm

Predné  
výšky:

Počet zásuviek (výška predného panelu)

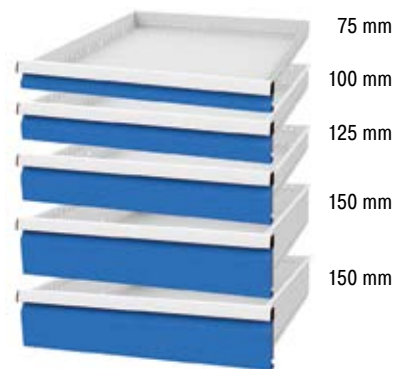

Príklad kompletnej objednávky



Príklad:  
Korpus: 1 x 13-45517  
Zásuvky: 1 x 13-45523, 1 x 13-45524,  
1 x 13-45525, 2 x 13-45526

## Zásuvky Premium-Line, šírka 600 mm

■ 600 x 600 mm s plným výsuvom

Nosnosť <i>kg</i>	Predná výška <i>mm</i>	Výška lemu <i>mm</i>	Užitočná výška <i>mm</i>	Obj. č.	Cena/ks
50	50	28 mm	30	13-45522	117,00
100	75	56 mm	58	13-45523	121,00
	100	81 mm	83	13-45524	124,00
	125	81 mm	108	13-45525	131,00
	150	131 mm	133	13-45526	137,00
	175	131 mm	158	13-45527	140,00
	200	181 mm	183	13-45528	144,00
	250	181 mm	233	13-45529	150,00
180	300	181 mm	283	13-45530	158,00
	100	81 mm	83	13-45531	144,00
	125	81 mm	108	13-45532	152,00
	150	131 mm	133	13-45533	157,00
	175	131 mm	158	13-45534	160,00
	200	181 mm	183	13-45535	162,00
	250	181 mm	233	13-45536	172,00
300	300	181 mm	283	13-45537	179,00
	100	81 mm	83	13-45538	159,00
	125	81 mm	108	13-45539	167,00
	150	131 mm	133	13-45540	171,00
	175	131 mm	158	13-45541	174,00
	200	181 mm	183	13-45542	177,00
	250	181 mm	233	13-45543	187,00
	300	181 mm	283	13-45544	196,00



## Zásuvkové skrine

Premium line

SKRINKY



- Vystužená konštrukcia z kvalitného tenkého plechu, nosnosť 1500 kg
- S veľmi kvalitným ekologickým epoxidovým povlakom: skriňa v RAL 7035 svetlo šedej, dvere v RAL 5012 svetlo modrej
- Centrálné zamykanie odolné proti krádeži s cylindrickým zámkom a 2 kľúčmi, voliteľne s kombinovaným zámkom
- Integrovaná, kontinuálna hliníková rukoväť
- Zásuvky s epoxidovým povlakom, bočné steny s drážkami v rastri 25 mm zaručujú rýchle a účinné rozdelenie vnútorného priestoru
- Dodávané s mechanizmom, ktorý zabráni otvoreniu ďalšej zásuvky (vždy je otvorená len jedna)
- Zásuvky s plným výsuvom (100%), zásuvky s výškou predného panelu 50 mm - nosnosť 50 kg, zásuvky s výškou predného panelu 75 mm - nosnosť 100 kg, zásuvky s výškou predného panelu 100 mm alebo viac - nosnosť 180 kg



### Premium-Line, šírka 1005 mm

Poz.	Výška mm	Počet zásuviek	Hĺbka	736 mm	
			Výška zásuvky	Obj. č.	Cena/ks
A	1019	6	2 x 100 mm 2 x 150 mm 2 x 200 mm	13-45545	1.118,00
B	1019	7	1 x 50 mm 2 x 100 mm 3 x 150 mm 1 x 200 mm	13-45546	1.238,00
C	1019	8	2 x 50 mm 3 x 100 mm 2 x 150 mm 1 x 200 mm	13-45547	1.358,00
D	1319	9	2 x 50 mm 2 x 100 mm 2 x 150 mm 3 x 200 mm	13-45548	1.548,00
E	1519	10	2 x 50 mm 2 x 100 mm 2 x 150 mm 4 x 200 mm	13-45549	1.723,00
F	1519	12	9 x 100 mm 2 x 150 mm 1 x 200 mm	13-45550	2.013,00



## Konfigurácia zásuvkovej skrine

### Korpus zásuvkovej skrine, Premium-Line, Šírka 1005 mm

■ Celková výška = užitočná výška + 119 mm

Užitočná výška <i>mm</i>	Výška <i>mm</i>	Hĺbka 736 mm		
		Šírka <i>mm</i>	Obj. č.	Cena/ks
400	519	1005	13-45551	374,00
600	719	1005	13-45552	410,00
700	819	1005	13-45553	438,00
900	1019	1005	13-45554	502,00
1200	1319	1005	13-45555	589,00
1400	1519	1005	13-45556	654,00

#### **i** BITO informuje

Poskladajte si svoju individuálnu zásuvkovú skrinku! Zvoľte si veľkosť skrinky a vyberte jednotlivé zásuvky. V jednej skrinke môžete kombinovať zásuvky s rôznymi výškami.

Príklad:  
Užitočná výška 600 mm  
Obj. č. 13-45552

Užitočná výška 400 až 1400 mm



Príklad:  
5 zásuviek  
Užitočná výška 600 mm

Predné výšky:

Počet zásuviek (výška predného panela)



100 mm  
100 mm  
100 mm  
150 mm  
150 mm



Príklad kompletnej objednávky



Príklad:  
Korpus: 1 x 13-45552  
Zásuvky: 3 x 13-45559, 2 x 13-45561

### Zásuvky Premium-Line, šírka 900 mm

■ 900 x 600 mm s plným výsuvom

Nosnosť <i>kg</i>	Predná výška <i>mm</i>	Výška lemu <i>mm</i>	Užitočná výška <i>mm</i>	Obj. č.	Cena/ks	
50	50	28 mm	30	13-45557	133,00	
	100	75	56 mm	58	13-45558	137,00
		100	81 mm	83	13-45559	139,00
		125	81 mm	108	13-45560	142,00
		150	131 mm	133	13-45561	146,00
		175	131 mm	158	13-45562	152,00
		200	181 mm	183	13-45563	154,00
		250	181 mm	233	13-45564	159,00
300	181 mm	283	13-45565	164,00		
180	100	81 mm	83	13-45566	157,00	
	125	81 mm	108	13-45567	159,00	
	150	131 mm	133	13-45568	164,00	
	175	131 mm	158	13-45569	170,00	
	200	181 mm	183	13-45570	174,00	
	250	181 mm	233	13-45571	183,00	
300	300	181 mm	283	13-45572	192,00	
	100	81 mm	83	13-45573	171,00	
	125	81 mm	108	13-45574	173,00	
	150	131 mm	133	13-45575	178,00	
	175	131 mm	158	13-45576	184,00	
	200	181 mm	183	13-45577	191,00	
	250	181 mm	233	13-45578	199,00	
300	181 mm	283	13-45579	207,00		



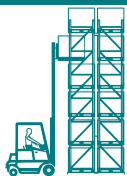

## Komplexné projekty v logistike



Logistika je trhom súčasnosti a určite bude stále dôležitejšia aj v budúcnosti. Spoločnosti úspešne hľadajú efektívnosť pri procesoch skladovania a distribúcie. Tým najlepším sa podarilo z logistiky vytvoriť skutočnú pridanú hodnotu pre svojich zákazníkov.

BITO- Lagertechnik sprevádza tisícky zákazníkov, s ktorými realizujeme komplexné logistické riešenia skladovania s veľkou pridanou hodnotou. Veľa krát bol na začiatku nápad majiteľa alebo logistického manažéra, mali víziu - cieľ. Vďaka našej kompetencii, dlhoročnému know-how, a hlavne širokému inovačnému portfóliu regálových systémov vznikli unikátne projekty skladov.

Na ďalších stranách Vám stručne predstavujeme BITO regálové systémy vo forme realizovaných referencií na Slovensku. Plánujete nový sklad, chcete zrýchliť vychystávanie, hľadáte výkonnejšie koncepty?

S dôverou sa na nás obráťte. Tím BITO – Skladovacia technika





### Paletové regály s veľmi úzkymi uličkami

- Riešenia v kombinácii so systémovými vozíkmi. Maximálne využitie objemu haly.
- Šírky uličiek cca. 1850mm, výšky regálov od 7 do 15 metrov. Nosností polí takmer až do 40 ton na pole.
- Realizácie predovšetkým pre výrobné podniky z oblasti automotive a strojárstva ako centrálné expedičné sklady alebo veľké sklady na vstupný materiál v týchto podnikoch.
- Realizácie napríklad: Schaeffler, Continental, ZKW, KraussMaffei Technologies, ILJIN, ZF...

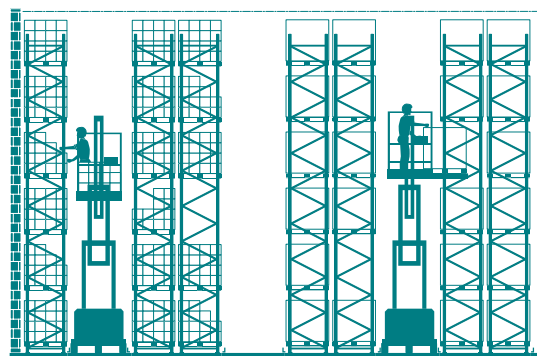





### Paletové regály so štandardnými uličkami

- Riešenia pre vozíky Retrak - uličky cca. 3100- 3300mm a iné čelné vozíky.
- Realizované výšky skladov od 6 do 13 metrov, veľkosť až do 16 000 paletových miest.
- Stále najviac používané riešenie pre stredné, ako aj veľké sklady bez potreby kombinovať vysokozdvížne vozíky.
- V tomto koncepte sa často využíva prízemie na priame komisionovanie - picking - v horných poschodiach sú zásoby na paletách.

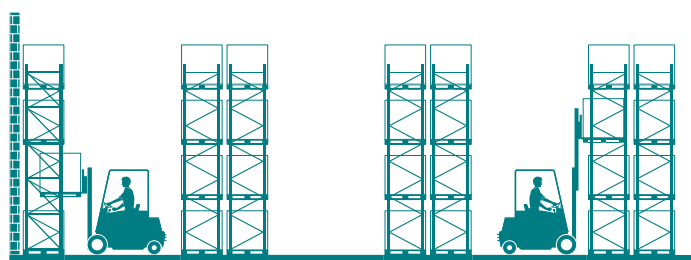



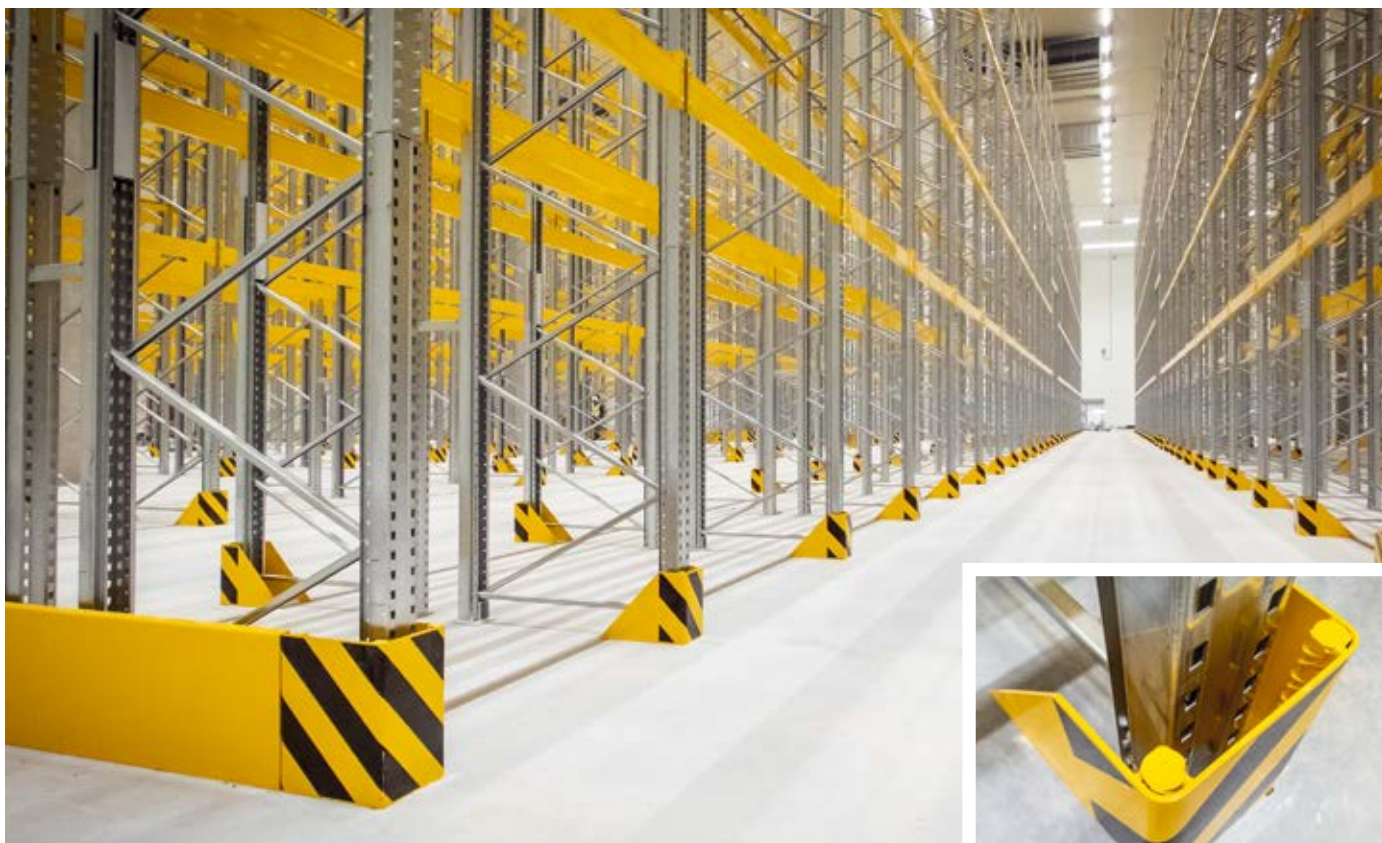

Distribučné centrum pre retail - detail obrázok mrazeného skladu, obrázok vpravo detail ochrany stojky - zákaznícke riešenie, realizácia v Ilave.



Distribučné centrum pre vychystávanie jednorazových chirurgických setov, realizácia v Partizánskom.





## Mobilné paletové regály

- Paletový regál je umiestnený na mobilnom podvozku.
- Toto riešenie najviac využíva objem haly, pritom ponecháva vždy dostupnosť ku každému paletovému miestu.
- Realizovaných viacero projektov. Enormné šetrenie plochy, vodič vozíka si otvára uličku podľa potreby diaľkovým ovládaním. Celý riadiaci systém môže byť napojený na skladový systém.
- Najviac predávané výšky regálov - 6 až 8,5m. Počet paletových miest - od 300 do 4 000. Obsluha štandardnými čelnými vozíkmi, prípadne retrakmi.

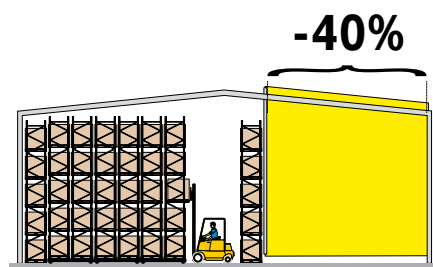

Úspora plochy s PROmobile

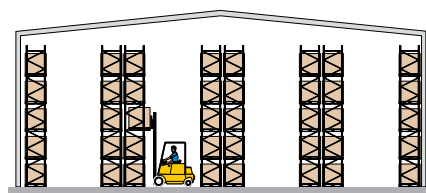

Konvenčný paletový regál

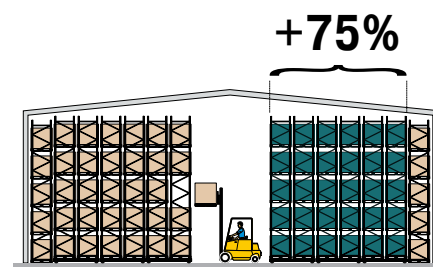

Navýšenie počtu paletových miest s PROmobile





## Vaše výhody

- Šetríte miesto pri výstavbe haly
- Kompaktné skladovanie šetrí podlahovú plochu a skladovací objem
- Podlahová plocha je voľná eliminovaním uličiek
- Šetrí energie, najmä v chladiarenských a mraziarenských zariadeniach
- Podstatne redukuje investičné náklady
- Zvýšte kapacitu existujúcich priestorov
- Podstatné zvýšenie skladovacej kapacity na rovnakej ploche
- Žiadne náklady na zriadenie novej budovy
- Optimálne využitie podlahovej plochy v existujúcich priestoroch







### Dynamické spádové regály na palety a gitterboxy (PDS) - FIFO

- Až 14% podielu BITO predaja v regáloch na Slovensku tvoria spádové dynamické regály.
- Zákazníci z takmer všetkých odvetví priemyslu, distribúcia, výrobné podniky, potravinárstvo a nápojový priemysel.
- Nasadenie ako expedičný FIFO regál na vysokoobrátkový tovar, tiež na vstupe na vybrané suroviny, výrobky. Použitie aj vo výrobe ako medzioperačná zásoba.
- Mnoho zákazníkov potvrdilo rýchlú amortizáciu investície. V niektorých prípadoch už 2,5 roka.
- Najviac žiadané kapacity regálov od 120 do 3 000 palet. Hĺbky kanálov od 6 do 21 palet. Výška regálov zvyčajne do 7 metrov. Výškovú výnimku tvorila spoločnosť na distribúciu nemrznúcich zmesí so zakladaním až do 10,5 metra.



### Spádový priebežný regál



Funguje podľa princípu FIFO (first in first out - prvý dnu, prvý von)

### Push-back regál



Funguje podľa princípu LIFO (last in first out - posledný dnu, prvý von)





### Distribučné centrum výrobcu piva a nápojov, sklad Dubnica nad Váhom

- Obrázok dolu - vychystávací tunel integrovaný v spádovom dynamickom regáli, poschodia nad tunelom slúžia na zásobu, prípadne vychystávanie celých palet.
- QR kód ukazuje video obsluhy a funkcie spádového regálu na palety s pivom priamo v pivovare Hurbanovo.

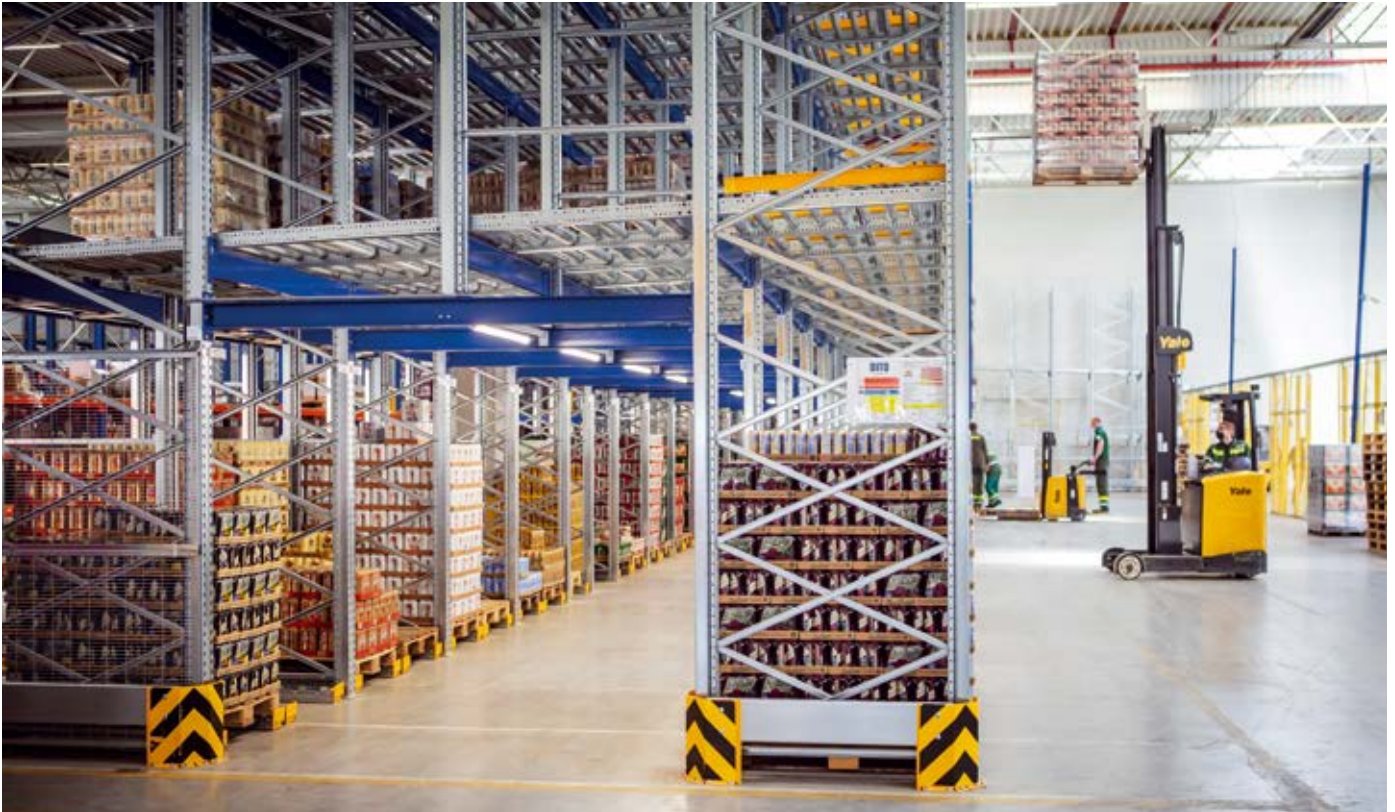



**Dynamické spádové regály FIFO na plastové prepravky a kartóny**

- Väčšina dodávok pre automotive a výrobné podniky ako prípravné regály pri montážnych linkách, strojoch a ako supermarkety pri vychystávaní interných milk-runov.
- Časté inštalácie aj v distribučných centrách na vychystávanie.
- Skladovanie s jasnou definíciou druhov artiklov (jeden artikel = jeden kanál).
- Tieto spádové regály umožňujú až päťnásobne zvýšiť frekvenciu odberov v porovnaní s policovými regálmi.





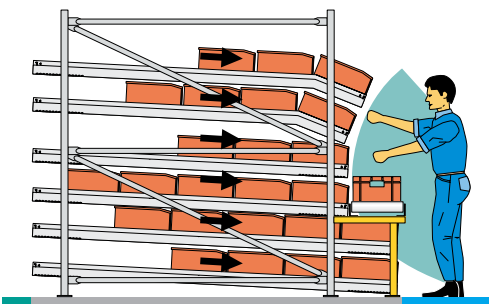

SKLADOVACIE A VYCHYSTÁVACIE RIEŠENIA



## Policové regály

- Použitie takmer všade - archívne regály, sklady náhradných dielov, prípravné regály, regály na údržbách, vo výrobe, regály na vzorky, regály na oddelení kvality, regály na kolieskach.
- Moderná bezskrutková konštrukcia, rýchle prestavenie polic, nosnosti polic od 100 do 300kg.
- Rozmery polic hĺbky 300, 400, 500, 600, 800mm, výšky regálov od 1850 do 3000mm.
- Rozsiahle príslušenstvo, rôzne farebné kombinácie, prvotriedna funkčnosť a dizajn zároveň.







SKLADOVACIE A VYCHYSTÁVACIE RIEŠENIA



## Viacposchodové policové regálové systémy MGA

- Tento policový systém umožňuje súčasne vychystávať na viacerých poschodiach naraz.
- Prevažná väčšina inštalácií na Slovensku bola trojposchodová. Tok materiálu zo zeme na plošinu je realizovaný VZV cez odberové miesta, prípadne nákladným výtahom. Ďalšou možnosťou sú automatické vertikálne dopravníky na prepravky.
- Pre výrobcu elektrosúčiastok z Oravy sme realizovali prachuzdornú inštaláciu v ESD prevedení.
- BITO v Nemecku investovalo do najmodernejších robotických liniek na výrobu polic aj pre obrovské inštalácie s viac ako 30 000 policami.

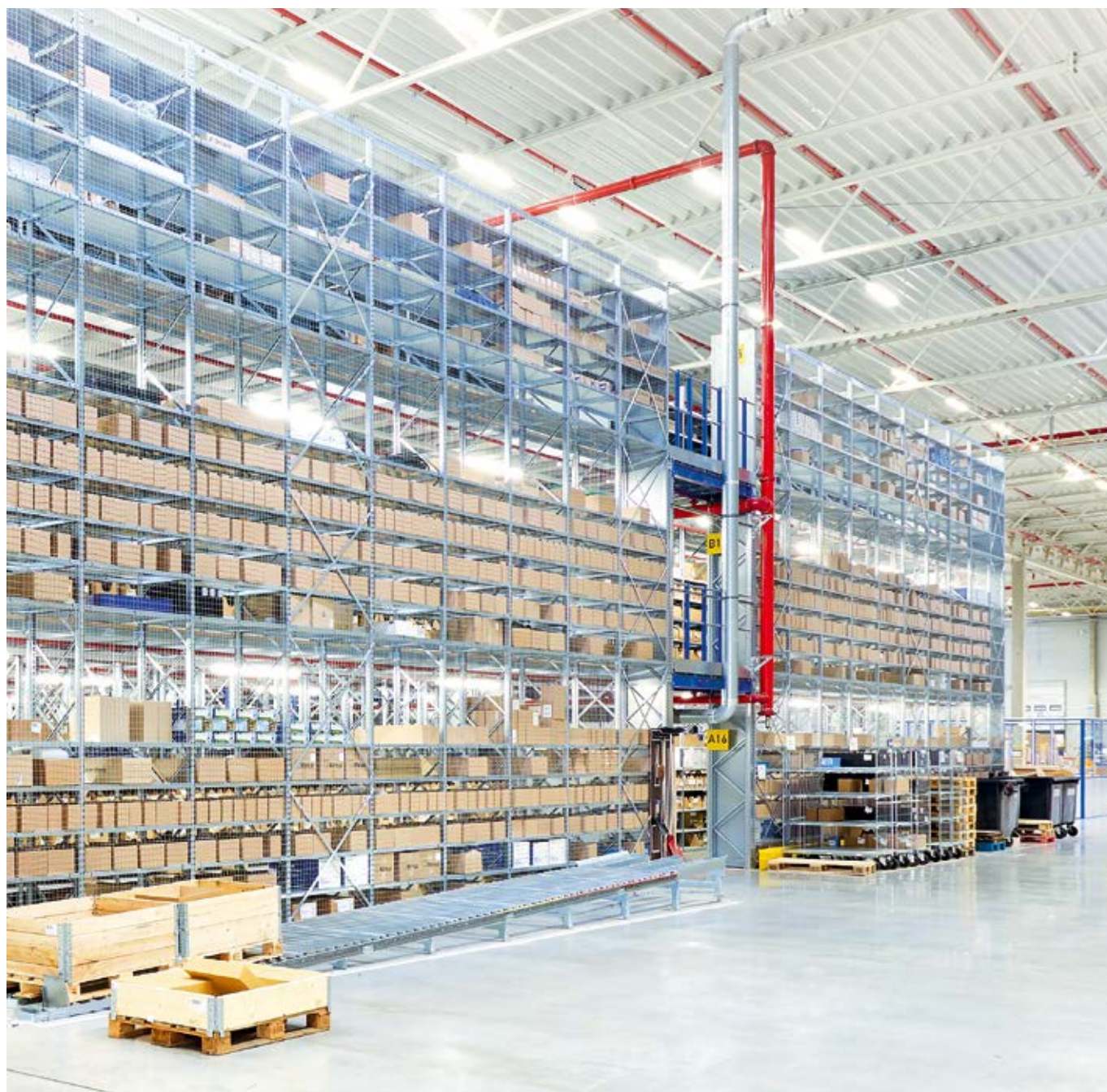
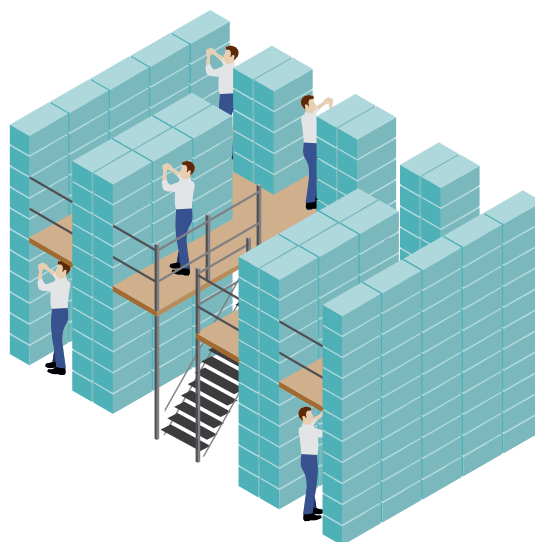



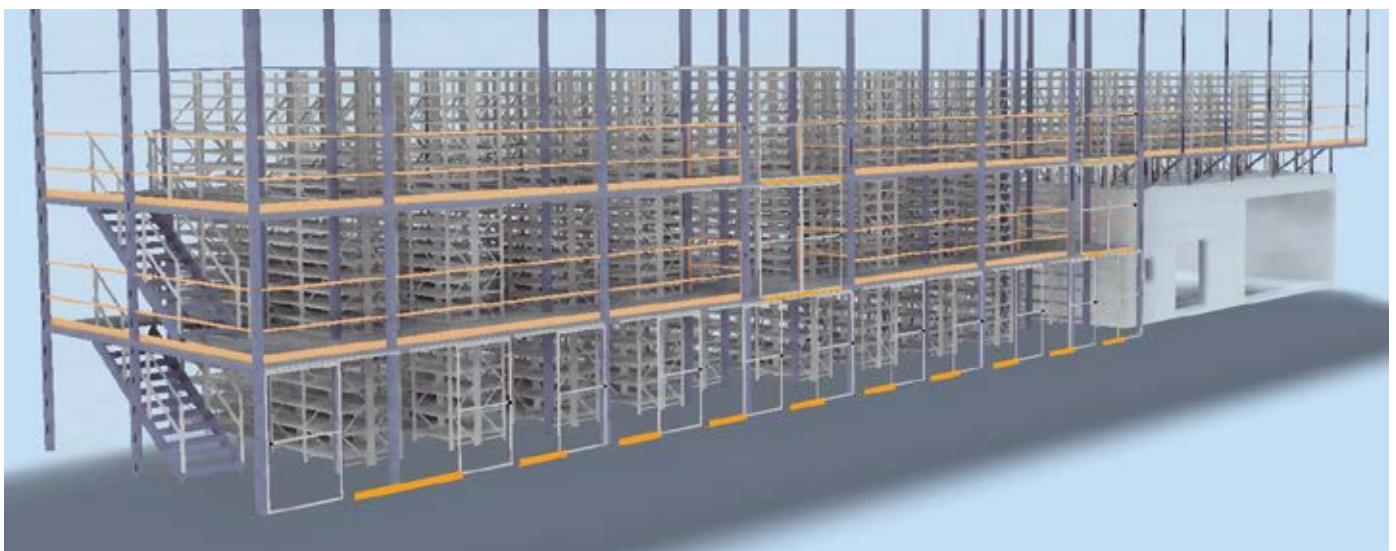
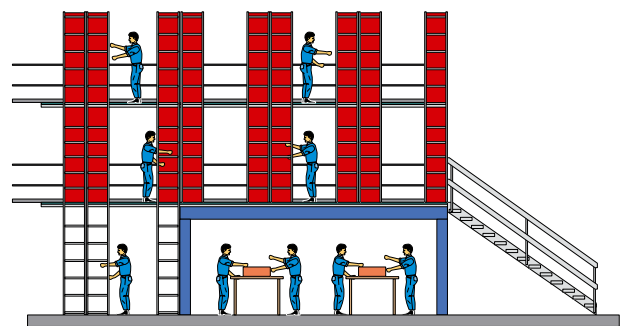
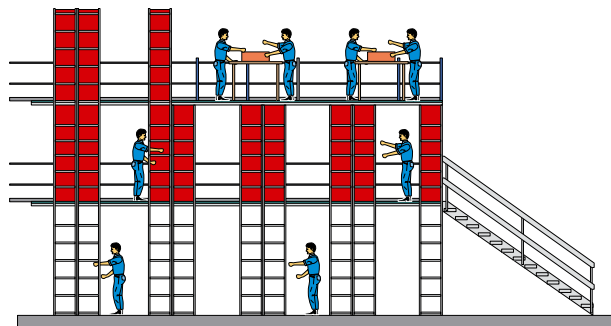

SKLADOVACIE A VYCHYSTÁVACIE RIEŠENIA



### Veľký distribučný sklad pred e-shop s oblečením 5-poschodový regálový systém (picktower 1 + picktower 2)

- Veľkosť plošiny: zem plus 4 poschodia, 27.432 m<sup>2</sup> pôdorysne x 5 poschodí - 137.160 m<sup>2</sup>
- Výška rámov 12.250 mm
- 265.000 ks políc s rozmerom 1500x600 mm
- Dosiahnutá plocha políc na zakladanie - 238.000 m<sup>2</sup>
- Dĺžka chodníkov 42 km (takmer 1 maratón)
- Doprava tovaru do picktoweru cez automatické dopravníkové pásy - riadený systém
- Back-up systém - 8 nákladných výtáhov, zem + 4 poschodia







Distribučné centrum Kostolné Kračany (Dunajská Streda)



SKLADOVACIE A VYCHYSTÁVACIE RIEŠENIA



## Samonosné oceľové plošiny

- Optimálne využívajú výšku haly.
- Plošiny sú samonosné, umožňujú flexibilné rozloženie regálov na plošine, prípadne pracovísk. Tok materiálu na plošinu cez odberové miesta, výťahy alebo dopravníky.
- Realizácie na Slovensku od veľkosti cca. 60 m<sup>2</sup> až po obrovskú, niekoľko tisíc metrov štvorcových veľkú štvorposchodovú inštaláciu pre zákazníka v Novom Meste nad Váhom.

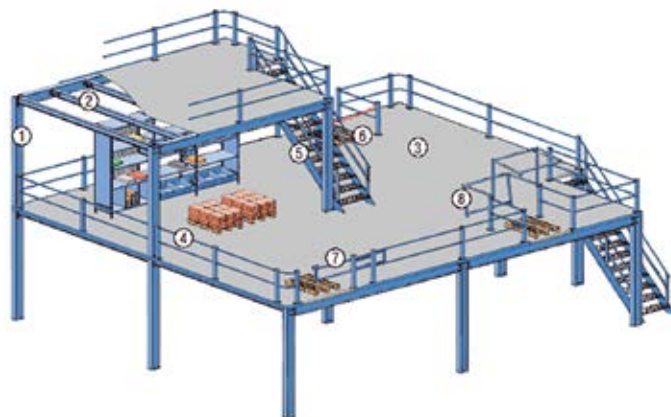





SKLADOVACIE A VYCHYSTÁVACIE RIEŠENIA



## Konzolové regále

- Riešenia pre zákazníkov skladujúcich dlhé materiály - profily, tyče, rúry, najčastejšie v dĺžkach 4 - 6 metrov.
- Dodávky od malých, ručne naskladňovaných konzolových regálov, až po ťažko-tonážne regály pre bremená manipulované VZV, prípadne žeriavom.
- Efektívnym technologickým celkom sú výsuvné konzolové regály na mobilných podvozkoch. Napríklad spoločnosť Gewis Handlová tak optimálne využíva priestor. Rýchly FIFO prístup ku každému typu materiálu, rýchle naloženie z regálu cez dvojjávesový žeriav a položenie priamo na CNC pílu.







Konzolové regále v kombinácii s paletovými regálmi, extra úzka ulička, zakladanie pomocou špeciálneho vozíka vedeného bočným vedením. Vysoká produktivita, šetrenie miesta, ukladanie dlhých predmetov, ako aj europaliet. Nové centrum náhradných dielov, realizácia Podbrezová.





## Integrácia BITO s automatizáciou

3-poschodová plošina v kombinácii so 4 rýchlovýt'ahmi, obsluhovaná autonómne navádzanými vozíkmi. Štíhle zásobovanie výrobných liniek bez ľudskej pracovnej sily v sektore automotive.

Stále viac zákazníkov vyžaduje komplexné kompatibilné integrované riešenia. Široké portfólio BITO produktov a silné väzby s overenými partnermi nám umožňujú takéto projekty realizovať.

- Veľkosť plošiny: zem plus dve poschodia, spolu 7500m<sup>2</sup> (3 x viac ako základný pôdorys v hale).
- 4 automatické rýchlovýt'ahy - rýchlosť zdvihu 1m/sekundu.
- V nasadení 87 robotov, ktoré zdvihnú a vozia vozíky s materiálom.
- Ako vozík na prevoz materiálu použitý kietkový oceľový rám s nosnými vakmi. Rozmer vozíka 1100 x 1450 x 1850mm. Vozík má 4 nohy s brzdenými kolieskami.

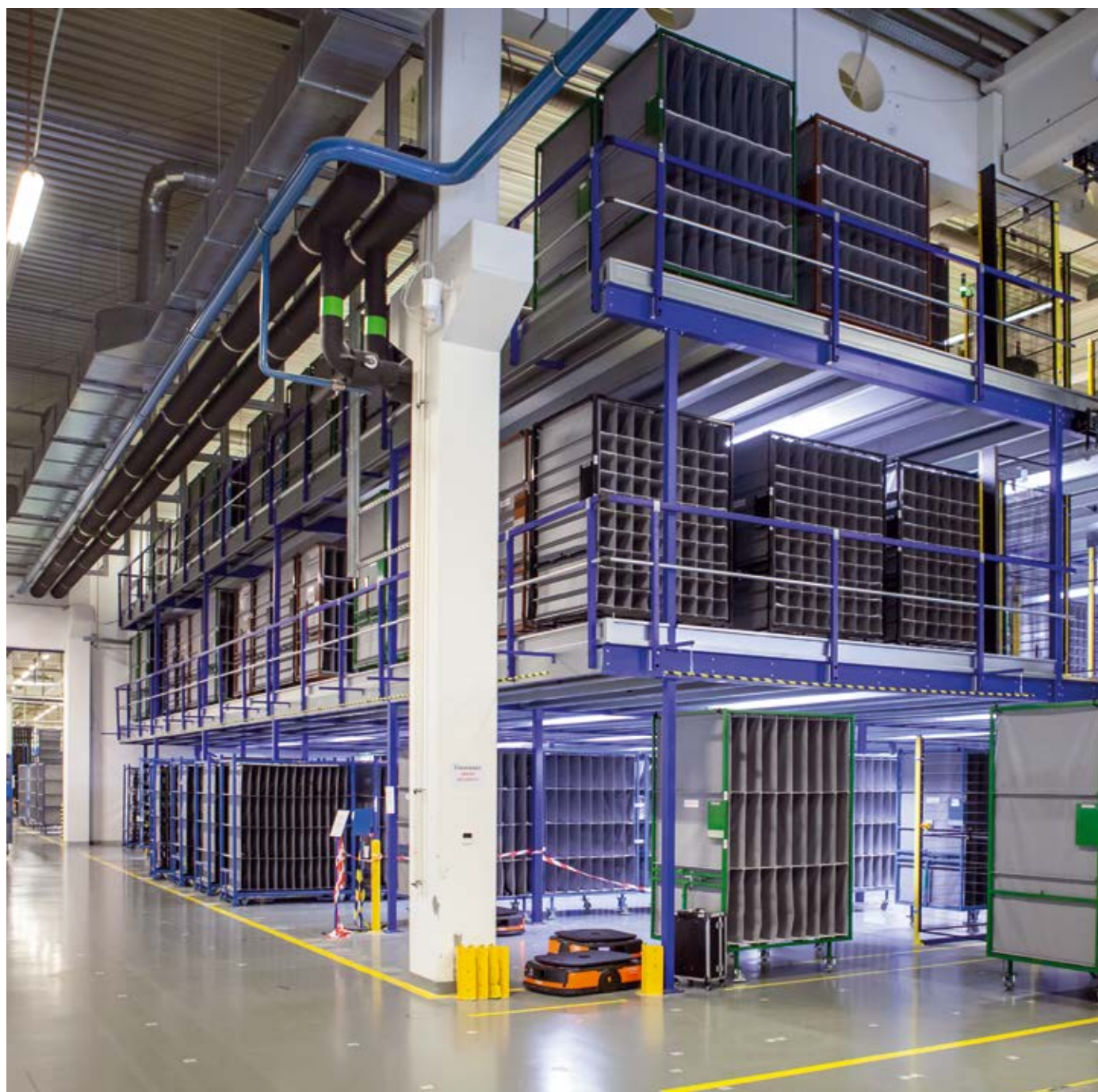





Rýchlovýt'ah presne vie, na ktoré poschodie má vozík vyložiť, na danom poschodí určenia výt'ah komunikuje s ďalším najbližšie voľným robotom. Výhodou je, že roboty jazdia pod kontajnermi voľne a v každom smere, to znamená že na mezanine sú obslužné uličky len minimálne. Robot vie podísť všetkými naukladanými kontajnermi najkratšou trasou. Na každom skladovom mieste v mezanine je QR kód, ktorý komunikuje s robotom. To znamená v procese je stav inventúry a obsadenosti stále aktualizovaný.

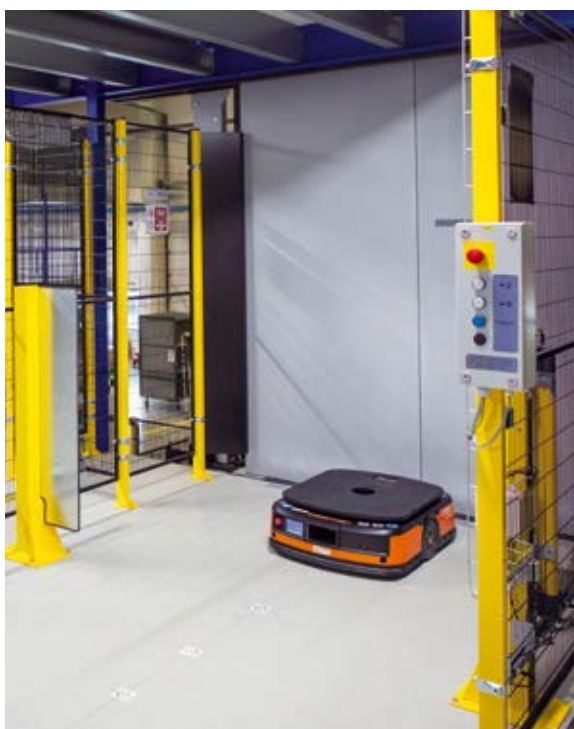





**Privolávanie vozíkov na montáž:** To riadi tiež systém na základe aktuálnej potreby. Potrebný vozík je zobratý najbližším robotom a obdobným spôsobom zvezený výt'ahom na prízemie. Tam ho ďalší voľný robot zoberie a privezie na montážnu linku.

Niekedy je súčasťou montážnej linky aj viacero zušľachtujúcich procesov. Operátor vkladá do stroja dielce z pristaveného vozíka. Zušľachtené dielce - výrobky prekladá do prázdneho pristaveného vozíka, ktoré následne tiež robot presunie na ďalšiu technologickú operáciu alebo na finálnu montáž. Ak dávka nebola z vozíka úplne spotrebovaná, vozík sa vracia do skladu na mezanine.

Pre predstavu, všade v priestore sa pohybujú roboty, ktoré buď vozia alebo čakajú na povel, alebo využívajú najbližšiu nabíjačku a doplňujú svoju energiu. Je to taký „malý - veľký Amazon“ na Slovensku v automotive.



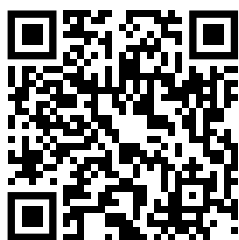

### Prečo zákazník volil túto technológiu

Zákazník potreboval zväčšiť kapacitu výroby a montáže, čím pre sklad zostal menší priestor. 3-poschodový mezanín v podstate znásobil základnú plochu trojnásobne. Ušetrilo sa ďalej priamo minimálne 12 pracovníkov, ktorí by obsluhovali konvenčne sklad. Celková utilizácia a jednotná manipulácia kietkových vozíkov dala viac priestoru výrobným linkám a strojom. Tovar je priamo ergonomicky odberaný z prístavených vozíkov.

Zákazník podobný projekt realizoval vo svojom závode v južnej Afrike. Obdobný projekt v jednoposchodovom usporiadaní je v nasadení v Českej republike.



## Vysokoproduktívne vychystávanie spojovacieho materiálu a drobných dielov pre výrobu.

- Zákazník vyrába široký sortiment potravinárskych strojov, ktoré vyžadujú presné zásobovanie montážnych liniek. Integrácia viacposchodového policového regálového systému s automatickým výťahom - vid'. QR kód s videom.
- Ako nosič tovaru sa používajú farebné plastové prepravky, automatický výťah vie podľa farby rozoznať presnú adresu doručenia. .







### Spádové dynamické regále - supermarket - integrácia centrálneho dopravníka na odvoz vychystaného tovaru

- Vychystávanie výživových doplnkov
- Nasadenie - distribučné centrum v Martine





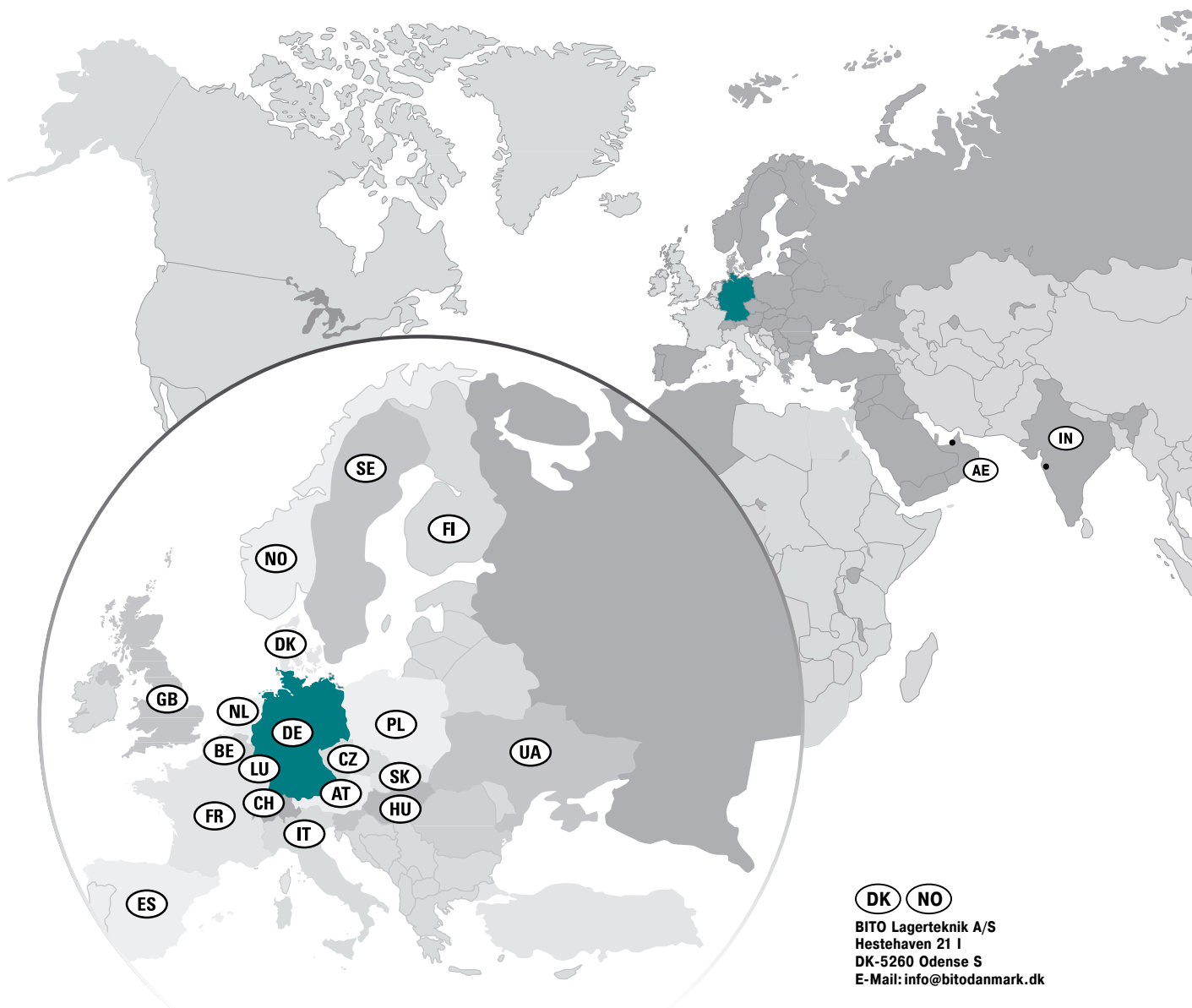

**DE LU**  
**BITO-Lagertechnik**  
 Bittmann GmbH  
 Postfach 200  
 D-55587 Meisenheim  
 E-Mail: info@bito.de

**BE NL**  
**BITO Systems nv**  
 Boomssesteenweg 97  
 B-2630 Aartselaar  
 E-Mail: info@bitosystems.com

**AT**  
**BITO Lagertechnik**  
 Austria GmbH  
 Handelsring 5a  
 A-4481 Asten  
 E-Mail: info@bito.at

**DK NO**  
**BITO Lagertechnik A/S**  
 Hestehaven 21 I  
 DK-5260 Odense S  
 E-Mail: info@bitodanmark.dk

**SE**  
**BITO Lagersystem**  
 Florettgatan 29c  
 SE-254 67 Helsingborg  
 E-Mail: info@bito.se

**CH**  
**BITO-Lagertechnik**  
 Bittmann AG  
 Industriestrasse 11  
 CH-6343 Rotkreuz  
 E-Mail: info@bito.ch

**GB**  
**BITO STORAGE SYSTEMS LTD**  
 Finch Way, Hemdale Business Park  
 Nuneaton  
 GB-Warwickshire CV11 6WH  
 E-Mail: info@bito.co.uk

**FR**  
**BITO SYSTEMES**  
 14, rue de la Perdrix – Paris Nord 2  
 BP 41014 Tremblay-en-France  
 F-95911 Roissy CDG Cedex  
 E-Mail: info@bito.fr

**FI**  
**BITO Varastotekniikka**  
 Harkkorautantie 10  
 FI-00700 Helsinki  
 E-Mail: info@bito.fi  
 www.bitto.fi

**HU**  
**BITO Raktártechnika Kft.**  
 Könyves Kálmán Körút 12 - 14.  
 HU-1097 Budapest  
 E-Mail: info@bito.hu

**PL**  
**BITO Polska Sp. z o.o.**  
 Ul. Potczyńska 116A  
 01-304 Warszawa  
 E-Mail: info@bito.pl

**AE**  
**BITO STORAGE SYSTEMS MIDDLE**  
 EAST DWC-LLC  
 DUBAI, UNITED ARAB EMIRATES  
 E-Mail: info@bito.ae

**UA**  
**LLC „BITO SKLADSKI SYSTEMY UKRAINE“**  
 I. Lepse 4 boulevard, 509 office  
 UA-03067 KIEV CITY  
 E-Mail: info@bito.ua

**IT**  
**BITO Italia SRL**  
 Via Marzabotto, 4  
 I-10095 Grugliasco (TO)  
 Tel.: +39 011 906 32 42  
 Fax: +39 011 906 32 44  
 E-Mail: info@bitoitalia.it  
 www.bittoitalia.it

**CZ**  
**BITO Skladovací technika CZ s.r.o.**  
 Sezemická 2757/2  
 Horní Počernice  
 CZ-193 00 PRAHA 9  
 Tel./Fax: +420 281 924 193  
 Mail: info@bito.cz  
 www.bitto.cz

**ES**  
**BITO Sistemas**  
 de Almacenaje, S.L., Parque Empresarial @Sant Cugat  
 Av. Via Augusta, 15-25 Edificio B1  
 E-08174 Sant Cugat del Vallès  
 Barcelona - Spain  
 Email: info@bito.es

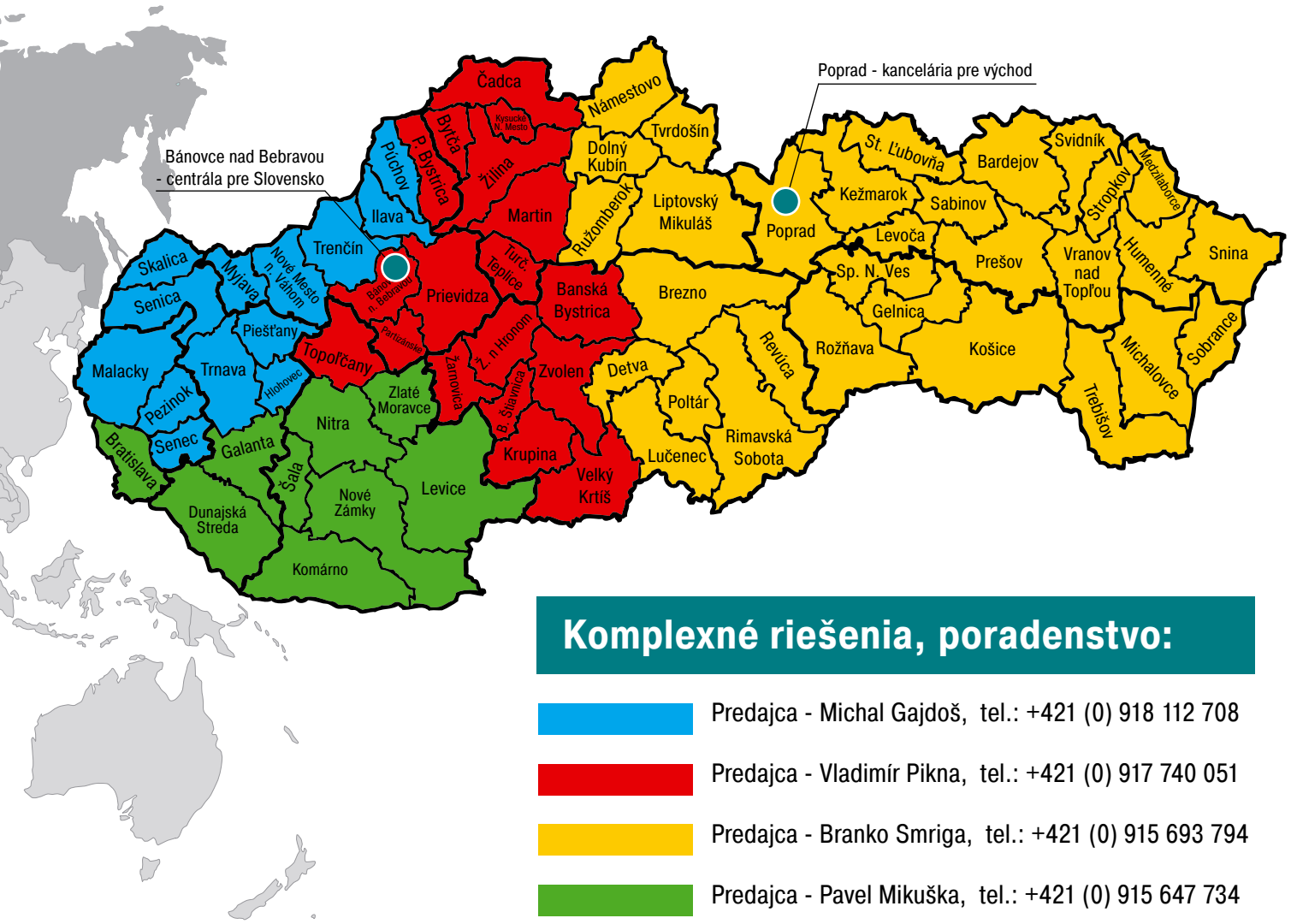

**Katalógové produkty dopytujte a objednávajte:**



**Ing. Miriama Kloknerová**  
 miriama.kloknerova@bito.com  
 +421 917 216 412

**katalógové položky  
 správa e-shop**



**Ing. Alena Krchová**  
 alena.krchova@bito.com  
 +421 905 699 184

**katalógové položky, potvrzovanie  
 objednávok a termíny dodania**

**Všeobecný kontakt:**  
 info@bito.sk  
 +421 38 760 0086

**shop.bito.com**





**BITO**  
SKLADOVACIA  
TECHNIKA



BITO shop

 [www.bito.com](http://www.bito.com)

 [info@bito.sk](mailto:info@bito.sk)

 [bito.sk](https://www.facebook.com/bitosk)

**BITO-Skladovacia technika s.r.o.**

Centrála na Slovensku

Sládkovičova 757/38A

957 01 Bánovce nad Bebravou

Tel.: 038 760 00 86

0917 216 412

0915 647 734

**Kancelária na východe Slovenska**

BC Poprad

Karpatská 3256/15

058 01 Poprad

Tel.: 0915 693 794